



RY72ZTRX137

- EN
- RU
- PL
- CS
- HU
- RO
- LV
- LT
- ET
- HR
- SL
- SK
- BG
- UK
- TR





- Important!** It is essential that you read the instructions in this manual before assembling, operating, and maintaining the product.
- Внимание!** Необходимо прочитать инструкции в данном руководстве перед сборкой, обслуживанием и эксплуатацией этого изделия.
- Uwaga!** Koniecznie należy przeczytać instrukcje zawarte w tym podręczniku przed montażem, obsługą oraz konserwacją produktu.
- Důležité upozornění!** Neinstalujte, neprovádějte údržbu ani nepoužívejte tento výrobek dříve, než si přečtete pokyny uvedené v tomto návodu.
- Figyelem!** Fontos, hogy a termék összeszerelése, karbantartása és használata előtt elolvassa a kézikönyvben található utasításokat.
- Atenție!** Este esențial să citiți instrucțiunile din acest manual înainte de asamblare, efectuarea întreinerii și operarea produsului.
- Uzmanību!** Ir svarīgi izlasīt šīs rokasgrāmatas instrukcijas pirms uzstādīšanas, apkopes un precas darbināšanas.
- Dėmesio!** Prieš surenkant, prižiūrint ir naudojant gaminį, būtina perskaityti šiam vadove pateiktus nurodymus.
- Tähtis!** Enne masina kokkupanekut, hooldamist ja kasutama hakkamist tuleb käesolevas juhendis esitatud juhised kindlasti läbi lugeda.
- Upozorenie!** Vrlo je važno da ste prije sklapanja, održavanja i rada s ovim proizvodom pročitali upute u ovom priručniku.
- Pomembno!** Pomembno je da pred montažo vzdrževanjem in uporabo tega izdelka preberete navodila v tem priročniku.
- Upzornenie!** Je dôležité, aby ste si pred montážou, údržbou a obsluhou produktu prečítali pokyny v tomto návode.
- Важно!** Исключительно важно е да прочетете инструкциите в настоящото ръководство, преди да преминете към сглобяване, поддръжка или работа с продукта.
- Важливо!** Дуже важливо, щоб ви прочитали інструкції в цьому керівництві перед складанням, обслуговуванням та експлуатацією цієї машини.
- Önemli!** Ürünü monte etmeden, kullanmadan ve bakımını yapmadan önce bu kılavzdaki talimatları okumanız önemlidir.



Subject to technical modification | могут быть внесены технические изменения | Z zastrzeženim modifikacij technicznych | Změny technických údajů vyhrazeny | A műszaki módosítás jogát fenntartjuk | Sub rezerva modificățiilor tehnice | Paturam tiesības mainīt tehniskos raksturlielumus | Pasiliekanat teisę daryti techninius pakeitimus | Tehnilised muudatused võimalikud | Podloženo tehničkim promjenama | Tehnične spremembe dopuščene | Právo na technické zmeny je vyhradené | Подлежи на технически модификации | Є об'єктом для технічних змін | Teknik değiřiklięe tabidir.



Safety, performance, and dependability have been given top priority in the design of your zero-turn mower.

INTENDED USE

The zero-turn mower is intended for outdoor use only.

The product is designed for domestic lawn mowing. The cutting blade should rotate approximately parallel to the ground over which it is being wheeled. All four wheels should touch the ground while mowing.

The product is to be used only in domestic application by adults who have received adequate training on the hazards and preventive measures or actions taken while using it. The user must understand the instructions.

Do not use the product for any other purpose.

GENERAL PRODUCT SAFETY WARNINGS

⚠ WARNING! Read all safety warnings, instructions, illustrations and specifications provided with this power tool. Failure to follow all instructions listed below may result in electric shock, fire and/or serious injury.

Save all warnings and instructions for future reference.

The term "power tool" in the warnings refers to your mains-operated (corded) product or battery-operated (cordless) product.

WORK AREA SAFETY

- **Keep work area clean and well lit.** Cluttered or dark areas invite accidents.
- **Do not operate power tools in explosive atmospheres, such as in the presence of flammable liquids, gases or dust.** Power tools create sparks which may ignite the dust or fumes.
- **Keep children and bystanders away while operating a power tool.** Distractions can cause you to lose control.

ELECTRICAL SAFETY

- **Power tool plugs must match the outlet. Never modify the plug in any way. Do not use any adapter plugs with earthed (grounded) power tools.** Unmodified plugs and matching outlets will reduce risk of electric shock.
- **Avoid body contact with earthed or grounded surfaces, such as pipes, radiators, ranges, and refrigerators.** There is an increased risk of electric shock if your body is earthed or grounded.
- **Do not expose power tools to rain or wet conditions.** Water entering a power tool will increase the risk of electric shock.
- **Do not abuse the cord. Never use the cord for carrying, pulling or unplugging the power tool. Keep cord away from heat, oil, sharp edges, or moving parts.** Damaged or entangled cords increase the risk of electric shock.
- **When operating a power tool outdoors, use an extension cord suitable for outdoor use.** Use of a cord suitable for outdoor use reduces the risk of electric shock.
- **If operating a power tool in a damp location is unavoidable, use a residual current device (RCD) protected supply.** Use of an RCD reduces the risk of electric shock.

PERSONAL SAFETY

- **Stay alert, watch what you are doing, and use common sense when operating a power tool. Do not use a power tool while you are tired or under the influence of drugs, alcohol, or medication.** A moment of inattention while operating power tools may result in serious personal injury.
- **Use personal protective equipment. Always wear eye protection.** Protective equipment such as a dust mask, non-skid safety shoes, hard hat, or hearing protection used for appropriate conditions will reduce personal injuries.
- **Prevent unintentional starting. Ensure the switch is in the off-position before connecting to power source and/or battery pack, picking up or carrying the tool.** Carrying power tools with your finger on the switch or energising power tools that have the switch on invites accidents.
- **Remove any adjusting key or wrench before turning the power tool on.** A wrench or a key left attached to a rotating part of the power tool may result in personal injury.
- **Do not overreach. Keep proper footing and balance at all times.** This enables better control of the power tool in unexpected situations.
- **Dress properly. Do not wear loose clothing or jewellery. Keep your hair and clothing away from moving parts.** Loose clothes, jewellery, or long hair can be caught in moving parts.
- **If devices are provided for the connection of dust extraction and collection facilities, ensure these are connected and properly used.** Use of dust collection can reduce dust-related hazards.
- **Do not let familiarity gained from frequent use of tools allow you to become complacent and ignore tool safety principles.** A careless action can cause severe injury within a fraction of a second.

POWER TOOL USE AND CARE

- **Do not force the power tool. Use the correct power tool for your application.** The correct power tool will do the job better and safer at the rate for which it was designed.
- **Do not use the power tool if the switch does not turn it on and off.** Any power tool that cannot be controlled with switch is dangerous and must be repaired.
- **Disconnect the plug from the power source and/or remove the battery pack, if detachable, from the power tool before making any adjustments, changing accessories, or storing power tools.** Such preventive safety measures reduce the risk of starting the power tool accidentally.
- **Store idle power tools out of the reach of children and do not allow persons unfamiliar with the power tool or these instructions to operate the power tool.** Power tools are dangerous in the hands of untrained users.
- **Maintain power tools and accessories. Check for misalignment or binding of moving parts, breakage of parts and any other condition that may affect the power tool's operation. If damaged, have the power tool repaired before use.** Many accidents are caused by poorly maintained power tools.

- **Keep cutting tools sharp and clean.** Properly maintained cutting tools with sharp cutting edges are less likely to bind and are easier to control.
- **Use the power tool, accessories and tool bits etc. in accordance with these instructions, taking into account the working conditions and the work to be performed.** Use of the power tool for operations different from those intended could result in a hazardous situation.
- **Keep handles and grasping surfaces dry, clean and free from oil and grease.** Slippery handles and grasping surfaces do not allow for safe handling and control of the tool in unexpected situations.

BATTERY TOOL USE AND CARE

- **Recharge only with the charger specified by the manufacturer.** A charger that is suitable for one type of battery pack may create a risk of fire when used with another battery pack.
- **Use power tools only with specifically designated battery packs.** Use of any other battery packs may create a risk of injury and fire.
- **When battery pack is not in use, keep it away from other metal objects, like paper clips, coins, keys, nails, screws or other small metal objects, that can make a connection from one terminal to another.** Shorting the battery terminals together may cause burns or a fire.
- **Under abusive conditions, liquid may be ejected from the battery; avoid contact. If contact accidentally occurs, flush with water. If liquid contacts eyes, additionally seek medical help.** Liquid ejected from the battery may cause irritation or burns.
- **Do not use a battery pack or tool that is damaged or modified.** Damaged or modified batteries may exhibit unpredictable behaviour resulting in fire, explosion or risk of injury.
- **Do not expose a battery pack or tool to fire or excessive temperature.** Exposure to fire or temperature above 130°C may cause explosion.
- **Follow all charging instructions and do not charge the battery pack or tool outside the temperature range specified in the instructions.** Charging improperly or at temperatures outside the specified range may damage the battery and increase the risk of fire.

SERVICE

- **Have your power tool serviced by a qualified repair person using only identical replacement parts.** This will ensure that the safety of the power tool is maintained.
- **Never service damaged battery packs.** Service of battery packs should only be performed by the manufacturer or authorised service providers.

ZERO-TURN MOWER SAFETY WARNINGS

TRAINING

- Always use safety protective devices. Do not use the product without the side discharge chute in place and working properly. The mulch cover should be correctly installed and working properly during mulching operation.
- Follow the manufacturer's instructions for proper operation and installation of accessories. Use only accessories approved by the manufacturer. The use of other accessories may increase the risk of injury.
- Never interfere with the intended function of a safety device or reduce the protection provided by a safety device. Check the proper operation of the safety devices regularly.
- Never use the product while people, especially children, or pets are within 30 m because of the danger of objects being thrown by contact with the blade.
- Do not use the product when there is a risk of lightning.
- Do not operate the product in poor lighting. The operator requires a clear view of the work area to identify potential hazards.
- Be familiar with the controls and the correct use of the product.
- Be aware of possible hazards when not using the product or when changing accessories. Following this rule reduces the risk of electric shock, fire, or serious personal injury.
- Never carry passengers or children, even when the blades have stopped. They may fall off and be seriously injured or interfere with the safe operation of the product. Children who have been given rides in the past may suddenly appear in the mowing area for another ride and be run over or backed over by the product.
- Never allow children or people with reduced physical, sensory, or mental capabilities, or persons who are unfamiliar with these instructions to operate, clean, or maintain the product. Local regulations may restrict the age of the operator. Children should be adequately supervised to ensure that they do not play with the product.
- Keep in mind that the operator or user is responsible for accidents or hazards occurring to other people or their property.
- Keep hands and feet away from the cutting area, which is located under the mower deck and inside the side discharge chute. Keep clear of the side discharge chute opening at all times. Do not reach under the mower deck.

PREPARATION

- Wear heavy, long trousers, long sleeves, and sturdy, anti-slip footwear. Do not wear short trousers, sandals, or go barefoot. Avoid wearing clothing that is loose-fitting or that has hanging cords or ties.
- Always wear safety glasses with side shields. Use a face mask if operation is dusty.
- Objects struck by the blade can cause severe injuries to persons. Thoroughly inspect the area where the product is to be used, and remove all rocks, sticks, metal, wire, bones, toys, or other foreign objects. Remember, string or wire may entangle with the blades.
- Before use, always visually inspect the product to ensure that blades, blade nuts, and the cutter assembly are not worn or damaged.
- Never direct discharged material towards anyone. Plan the mowing pattern to avoid discharge of material towards bystanders, roads, sidewalks, windows, and cars. Avoid discharging material against a wall or obstruction, which may cause the material to ricochet back towards the operator.

OPERATION

- Operating a zero-turn mower is different from operating a standard riding mower. Zero-turn mowers are rear-wheel drive. The wheels operate independently based on the position of the joystick. Practice operating the product in a large, level, and open area using the driving instructions before mowing your grass. Once you can comfortably and reliably perform the manoeuvres, you are ready to mow your grass.
- Before starting the product:
 - Check the brake operation.
 - Check the tyre pressure.
 - Check for loose fasteners.
 - Make sure that all guards are in place and working properly.
 - Check the side discharge chute safety interlock system
 - Test the operator presence safety interlock system.
 - Adjust the seat to the preferred position.
 - Verify the battery charge level.
- Do not mow in reverse unless absolutely necessary. Before and while reversing, look behind and down for small children, bystanders, and pets.
- Never leave a running product unattended. Always turn off the blades, engage the parking brake, stop the motor, and remove the start key before dismounting.
- The product must be started with the user properly seated. Never start the product if:
 - not all four wheels are on the ground
 - the side discharge chute is exposed and is not protected by the mulch cover
 - hands and feet of all persons are not clear of the cutting enclosure
- Never use the product in a closed area.
- Turn on the motor carefully according to instructions, and keep hands and feet away from blades. Do not put hands or feet near or under rotating parts.
- Stop the blade when crossing gravel surfaces to avoid discharging gravel and rocks. Drive the product slowly and carefully to avoid loss of control.
- Use extra care when approaching blind corners, shrubs, trees, or other objects including overhanging shrubs, which may block your view.
- Slow down before turning.
- Watch for traffic when operating near roadways. Do not operate the mower on roadways.
- Slopes are a major factor related to loss of control and tip-over accidents, which can result in severe injury or death. Operation on all slopes requires extra caution. If you cannot back up the slope or if you feel uneasy on it, do not mow it. Do not reverse down a slope. Never use the product on steep slopes greater than 12°. Make a copy or cut out the slope guide at the back of this manual, and use it to determine if your slope is too steep for safe operation.
 - Mow up and down; not across the face of slopes.
 - Avoid holes, ruts, bumps, rocks, property stakes, or other hidden objects. Uneven terrain could overturn the product. Tall grass can hide obstacles.
 - Use a slow speed so you will not have to stop suddenly or accidentally accelerate while on a slope.

- Do not mow on wet grass when on a slope. Tyres may lose traction and you may lose control.
 - Always keep the joystick in the forward position when going down slopes. Do not move to neutral and coast downhill, which may cause you to lose control of the mower. Always use the joystick and brake when traveling down the slope.
 - Avoid starting, stopping, or turning on a slope. If the tyres lose traction, disengage the blades and proceed slowly straight down the slope.
 - Keep all movement on slopes slow and gradual. Do not make sudden changes in speed or direction, which could cause the product to roll over.
 - Use extra care while using the product with attachments; they can affect the stability of the product. Do not use the product on steep slopes greater than 12°.
 - Do not try to stabilise the product by putting your foot on the ground.
 - Do not use the product near drop-offs, ditches, excessively steep slopes, or embankments. The product could suddenly roll over if a wheel goes over the edge or if the edges caves in and result in death or serious personal injury.
- Operate the product only in temperatures between 0°C and 40°C.

CHARGER SAFETY WARNINGS

- The charger is for indoor use only.
- Do not recharge primary cells (non-rechargeable).
- Before every use, examine the supply cord for damage. If there are signs of damage, it must be replaced by a qualified person at an authorised service centre to avoid a hazard.
- Charge the product indoors, in a well-ventilated area. Do not charge the product in a confined space.
- The charger is equipped with a plug featuring a grounding pin and must be plugged into a matching outlet that has been properly installed and grounded in accordance with all local codes and ordinances. Do not use adaptors or modify the plug provided. If it does not fit the outlet, have the proper outlet installed by a qualified electrician.

ADDITIONAL BATTERY SAFETY WARNINGS

- ⚠ **WARNING!** Risk of fire, explosion, or burns. Do not disassemble, expose to heat above 60°C, or incinerate the battery pack.
- To reduce the risk of fire, personal injury, and product damage due to a short circuit, never immerse the product, battery pack, or charger in fluid or allow fluid to flow inside them. Corrosive or conductive fluids, such as seawater, certain industrial chemicals, and bleach or bleach-containing products, etc., can cause a short circuit.
- Under extreme usage or temperature conditions, battery leakage may occur. If liquid comes in contact with the skin, wash immediately with soap and water, then neutralize with lemon juice or vinegar. If liquid gets into the eyes, flush them with clean water for at least 10 minutes, then seek immediate medical attention. Following this rule will reduce the risk of serious personal injury.

- Do not charge battery packs that show signs of leaks. Dispose of them properly.
- Charge the battery pack in a location where the ambient temperature is between 10 °C and 38°C.
- Store the battery pack in a location where the ambient temperature is between 0°C and 20°C.
- Use the battery pack in a location where the ambient temperature is between 0°C and 40°C.

BATTERY PACK REMOVAL AND PREPARATION FOR RECYCLING

- To preserve natural resources, recycle or dispose of batteries properly.
- Upon removal, cover the battery pack terminals with heavy-duty adhesive tape. Do not attempt to destroy or disassemble the battery pack or remove any of its components. Lithium batteries must be recycled or disposed of properly. Never touch both terminals with metal objects and body parts as short circuit may result. Keep the battery pack away from children. Failure to comply with these warnings could result in fire and/or serious injury.

TRANSPORTATION AND STORAGE

- Turn off the product, engage the parking brake, and remove the start key. Make sure that all moving parts have come to a complete stop. Allow the product to cool down before storing or transporting.
- Remove all foreign materials from the product. Store the product in a cool, dry, and well-ventilated place that is inaccessible to children. The start key should be removed and stored in a separate location out of the reach of children.
- Keep the product away from corrosive agents, such as garden chemicals and de-icing salts. Do not store the product outdoors.
- For transportation in vehicles, remove the start key, and secure the product against movement or falling to prevent injury to persons or damage to the product.
- Use extra care when loading or unloading the product into a trailer. Select low speed and carefully move the joystick as needed to control the speed. Always back onto the trailer when loading. When loading or unloading the mower, do not exceed the maximum recommended operation angle of 12°. Failure to follow these instructions can result in loss of control and result in death, serious personal injury, or property damage.
- Use extreme caution when lifting or tilting the product for maintenance, cleaning, storage, or transportation. The blade is sharp. Keep all body parts away from the blade while it is exposed.
- Store the product in a location where the ambient temperature is between -10°C and 50°C.

TRANSPORTING LITHIUM BATTERIES

- Transport the battery in accordance with local and national provisions and regulations.
- Follow all special requirements on packaging and labelling when transporting batteries by a third party. Ensure that no batteries can come in contact with other batteries or conductive materials while in transport by protecting exposed connectors with insulating, nonconductive caps or tape. Do not transport batteries

that are cracked or leaking. Check with the forwarding company for further advice.

TOWING SAFETY WARNINGS

- Use common sense when towing equipment. Too heavy of a load while on a slope is dangerous. Tyres can lose traction with the ground and cause you to lose control of the product.
- Follow the manufacturer's recommendations for wheel weights or counterweights.
- Total towed weight must not exceed the maximum towing load indicated in the product specifications section.
- Attach tow equipment only at the hitch plate.
- Never allow children or others on the towed equipment.
- Stopping distance increases with speed and weight of load being towed. Travel slowly, and allow extra time and distance to stop.
- Do not turn sharply when towing. Use additional caution when turning or operating under adverse surface conditions. Use care when reversing.

MAINTENANCE

- Use only original manufacturer's replacement parts, accessories and attachments. Failure to do so can cause possible injury, can contribute to poor performance, and may void your warranty.
- Service on the product and the charger must be performed by qualified repair personnel only. Service or maintenance performed by unqualified personnel could result in injury to user or damage to the product. Have the product serviced by an authorised service centre only.
- Maintain the product with care and in good working condition. Keep blades sharp and guards in place and in working order. To prevent serious personal injury, prevent damage to the product, and to maintain best performance, replace damaged, bent, cracked, or unevenly worn out blades. An unbalanced blade causes vibration that could damage the motor drive unit or could cause personal injury.
- Turn off the product, engage the parking brake, and remove the start key. Make sure that all moving parts have come to a complete stop:
 - before leaving the product unattended (including disposal of grass clippings)
 - before clearing blockages or unclogging the discharge chute
 - before checking, cleaning, or working on the product
 - before removing the mulch cover
 - before opening the grass discharge chute cover
 - after striking a foreign object
 - Thoroughly inspect the product for any damage.
 - Replace the blade if it is damaged in any way.
 - Repair any damage before restarting and continuing to operate the product.
 - whenever the product starts to vibrate abnormally (check immediately)
 - Inspect for damage, particularly the blades.
 - Replace the blade if it is damaged in any way.
 - Replace or repair any damaged parts.
 - Check for and tighten any loose parts.

- The side discharge chute is a spring-loaded guard that covers the side discharge opening on the cutting deck and deflects grass clippings and debris away from the operator. Always ensure that the motor is off and the blades have stopped moving before inspecting, moving, cleaning, or performing maintenance on the side discharge chute.
- Replace damaged blades and bolts in sets to preserve balance.
- Remove the start key from the product before storing, servicing, or changing accessories. Such preventive safety measures reduce the risk of starting the product accidentally.
- You may make adjustments and repairs described in this manual. For other repairs, have the product serviced by an authorised service centre only.
- Contact an authorised service centre to replace damaged or unreadable labels.
- Check all nuts, bolts, and screws at frequent intervals for proper tightness to ensure that the product is in safe working condition.
- The blade bolts must be tightened to the recommended torque.
- Check the brakes before each use and frequently during use. Adjust and service the brakes as required.
- Be careful during adjustment of the product to prevent entrapment of the fingers between moving blades and fixed parts of the product.
- The cutting blades continue to rotate for a few seconds after the motor is turned off. When servicing the blades, be aware that even though the power source is switched off, the blades can still be moved. Never place any part of the body in the blade area until you are sure the blades have stopped rotating.
- The blade on the product is sharp. Use extreme caution and wear heavy-duty gloves when fitting, replacing, cleaning or checking bolt security.
- After each use, clean the plastic parts with a soft, dry cloth. Any part that is damaged should be properly repaired or replaced by an authorised service centre.
- Keep the product free of grass, leaves, or other debris build up.
- Do not use water to clean the product. Use an air moving device, such as a compressor or leaf blower to clean the product.

TYRE MAINTENANCE

The product is equipped with tubeless tyres. When tyres are worn, the traction of the mower decreases, which increases the chance of having an accident. Replace the tyres when the depth on the tread is 4 mm or less, or any time there is damage to the tyre. Always use original replacement tyres. Using incorrect tyres on the product could cause loss of control, which could cause serious personal injury.

Have the tyres replaced only by an authorised service centre.

TYRE AIR PRESSURE

Check the air pressure in all four tyres before each use. Improper air pressure affects handling, steering response, traction, tyre life, level cutting, and operator comfort. Make sure that tyres are inflated to the recommended air pressure.

The tyre air pressure should only be measured or adjusted when tyres are cold.

TYRE REPAIR

If a leak or flat tyre occurs due to a puncture, the tyre may be repaired using a plug-type patch. If the damage is from a cut, or if the puncture cannot be repaired using a plug, replace the tyre.

BRAKE ADJUSTMENT

See page 218.

Ensure that the brakes are properly functioning before each use and frequently during use. Improper brake function can cause loss of control in an emergency situation and result in death or serious personal injury.

If the mower travels further before stopping when stepping on the brake pedal, the brakes need adjusting.

After final adjustment, test the brakes by driving the mower at normal speed on flat ground to be sure that the mower stops quickly when the brake pedal is stepped on.

CLEARING BLOCKAGES

- Turn off the product, engage the parking brake, and remove the start key. Set the cutting deck to the maximum height. Make sure that all moving parts have come to a complete stop.
- Always wear heavy-duty gloves when checking or clearing a blockage. The blades are sharp and the blockage itself could be a sharp object.
- Check and carefully clear the side discharge chute for blockages. Remember that the blade may move during cleaning.

REMOVING THE CUTTING DECK

- The cutting deck lift is spring-assisted and under tension. Serious personal injury can occur if the cutting deck lift is released suddenly. Always use the auto-stop plug to secure the deck height adjustment lever while removing or installing the cutting deck. Keep hands and fingers below and away from the cutting deck lift at all times.

KNOW YOUR PRODUCT

See pages 198-199.

1. Blade engage knob

The blade engage knob activates or stops the cutting blades.

- Pull up the blade engage knob to activate the blades.
- Press the blade engage knob to stop the blades.

NOTE: The blades should stop within 5 seconds. If the blades do not stop, contact an authorised service centre.

2. Power switch with start key

The power switch is used to turn the mower on and off. The start key must be inserted before the switch can be operated. When the key is in the ON position, the power switch is also used to power optional manufacturer-approved mower accessories.

3. USB port

The USB charging port provides charging power of 5 V dc at up to 2 A for your cell phone, MP3 player, or other USB devices. Check the manual of your device for specific charging requirements.

Connect one end of a USB cable (not provided) to your device and the other end to the USB charging port on the product to charge your device.

NOTE: The USB port is powered only when the start key is in the ON position.



⚠ WARNING! Attempting to charge devices rated more than 2 A could damage the USB charging port and the mower. Always close the USB cover when not in use to prevent trapping debris in the port.

⚠ WARNING! Never use headphones or any electronic device, such as a smartphone or tablet, while operating the product. A lapse in concentration while operating the product may result in serious personal injury to the operator or a bystander.

4. Charging port

The charging port connects the charger to recharge the 72 V battery packs in series followed by any 36 V battery pack if installed. 36 V battery packs can only be charged when 72 V battery packs are installed.

5. Battery latch

6. Quick-connect plug

7. Primary battery port

The primary battery port can store up to three 72 V battery packs.

8. LCD screen

The LCD screen monitors and activates the features on the product. Refer to the LCD user guide.

9. Seat suspension knob

The seat suspension knob adjusts the softness or firmness of the seat suspension.

10. Headlights

The front LED headlights can be controlled from the LCD interface.

11. Parking brake

The parking brake locks the product in the brake position.

12. Brake pedal

The brake pedal slows down and stops the product.

13. Front tyre

The front tyres rotate 360 degrees for manoeuvrability.

14. Auto-stop plug

Once the preferred cutting height is determined for your lawn, install the auto-stop plug just below the lever position to easily return to the preferred height.

15. Intelligent drive system

The intelligent drive system automatically returns to the neutral position for safety. The joystick easily allows the user to operate the product with only one hand. The software is designed to correct gradual wheel turns to help eliminate divots in the lawn.

16. Seat (with operator presence safety interlock system)

The seat has an interlock system that stops the blades if the operator leaves while the mower is running.

Test the system before each use to ensure that it is working correctly.

1. Stop the product on a level surface, and engage the parking brake.

2. Set the joystick in the neutral position.

3. Insert the start key, and turn the key to the ON position.

4. Pull up the blade engage knob to activate the blades.

5. Briefly stand up but do not get off the mower.

The blades should stop within 5 seconds. If the blades do not stop, contact an authorised service centre. Do not operate the mower until the safety interlock system has been repaired.

17. Storage / 36 V battery pack port

The product does not operate on only 36 V battery packs. At least one 72 V battery pack should be installed to run the drive and blade motors.

18. Armrest knob

The armrest knob secures the armrest into place.

19. Dust cover

20. Seat adjustment bar

21. Rear tyre

22. Deck height adjustment lever

The deck height adjustment lever raises or lowers the cutting deck.

23. Deck wheels

To prevent scalping the lawn when encountering high spots, the cutting deck wheels should be positioned approximately 1.27 cm (1/2 in.) off the ground.

24. Side discharge chute with safety interlock system

The side discharge chute deflects grass clippings. Before using the product, check that the side discharge chute is properly closed. It has an interlock system that stops the blades if the chute is opened during operation. Stop using the product and have it serviced by an authorised service centre if the blades do not stop when the side discharge chute is lifted during use by an obstacle.

25. Charger (72 V)

The charger recharges the batteries of the mower.

26. Hitch plate

27. Battery pack (72 V)

72 V battery packs must be used to power the product.

28. Operator's manual

The operator's manual provides important safety warnings and instructions on how to properly and safely operate and maintain the product.

29. Start key

The start key turns the power switch to the on or off position.

30. Battery pack (36 V)

SYMBOLS ON THE PRODUCT



Safety alert



Read and understand all instructions before operating the product. Follow all warnings and safety instructions.



Wear eye protection.



Beware of thrown or flying objects.



Keep hands and fingers clear of pinch points.



Keep all bystanders, especially children and pets, at least 30 m away from the operating area.



Beware of thrown or flying objects. Keep all bystanders, especially children and pets, at least 30 m away from the operating area.



Keep hands and feet away from the blades. Turn off the product and remove the start key before maintenance.





Never carry children or anyone, even when the blades are off.



Always look down and behind you before and during backing and make sure children, bystanders, and pets are clear of the area.



Do not operate the product on inclines greater than 12°. Mow up and down slopes, not across.

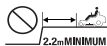

Stay at least two moving widths (2.14 m) away from any ditches, drop-offs, or water. Front caster wheels can rotate when the mower is stopped, even with the brake applied, and can cause mower to go over the edge or into the water.



Keep hands and feet away from rotating blades.



Do not charge the battery or expose the product to rain or damp conditions.



Guaranteed sound power level



Charging port



Do not dispose of waste batteries, waste electrical and electronic equipment as unsorted municipal waste. Waste batteries and waste electrical and electronic equipment must be collected separately. Waste batteries, waste accumulators, and light sources have to be removed from the equipment. Check with your local authority or retailer for recycling advice and collection point. According to local regulations, retailers may have an obligation to take back waste batteries and waste electrical and electronic equipment free of charge. Your contribution to the reuse and recycling of waste batteries and waste electrical and electronic equipment helps to reduce the demand of raw materials. Waste batteries, in particular containing lithium, and waste electrical and electronic equipment contain valuable and recyclable materials, which can adversely impact the environment and the human health if not disposed of in an environmentally compatible manner. Delete personal data from waste equipment, if any.

Step on the brake pedal to stop the product.

Push the top part of the pedal to engage the parking brake.



Keep hands and feet away from blade and cutting area. Do not step on the cutting deck or on the side discharge chute.



Keep all bystanders, especially children and pets, at least 30 m away from the operating area.



Never carry children or anyone, even when the blades are off. Always look down and behind you before and during reversing, and make sure that children, bystanders, and pets are clear of the area.



Keep hands and feet away from the blade and cutting area.



European Conformity Mark



EurAsian Conformity Mark



Ukraine Conformity Mark



British Conformity Mark



Insert the start key, and turn the key to the ON position.

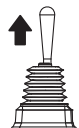

Pull up the joystick to activate the drive system.



The joystick is in neutral position. Push or pull the joystick to move the product.



Push down the joystick to lock and set it in the neutral position.



When the joystick is pushed down, the product will beep twice to indicate that the joystick has returned to the neutral position.

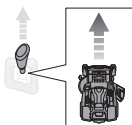

Push the joystick forwards to move the product forward.

EN

RU

PL

CS

HU

RO

LV

LT

ET

HR

SL

SK

BG

UK

TR

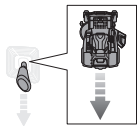

Push the joystick backwards to move the product backward.

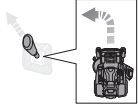

Push the joystick diagonally to the forward left position to make a forward left turn.

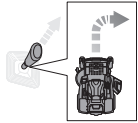

Push the joystick diagonally to the forward right position to make a forward right turn.

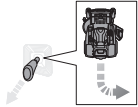

Pull the joystick diagonally to the backward left position to make a reverse right turn.

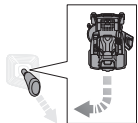

Pull the joystick diagonally to the backward right position to make a reverse left turn.

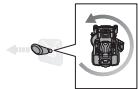

Push the joystick to the left to perform a left zero-turn.

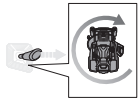

Push the joystick to the right to perform a right zero-turn.

damaged, missing, or incorrect parts could result in serious personal injury.

- If any parts are already assembled to the product when you unpack it, verify that the part is assembled correctly, is properly tightened, and is torqued correctly (where applicable) before proceeding to the next assembly step. The use of a product that may have been improperly assembled could result in serious personal injury.

ASSEMBLY

See pages 200-201.

- The product should be assembled while positioned on the bottom frame. When assembly is complete, set the cutting deck to its maximum height, then position a ramp next to the frame bottom, and slowly and carefully drive the product off the frame.
- Strictly adhere to all torque wrench tightening specifications. Failure to do so could cause serious personal injury.
- To prevent accidental starting that could cause serious personal injury, always remove the start key from the product when assembling the parts.
- Use extra care when driving the product off of the frame. Press the low speed drive button and carefully move the joystick and/or press the brake pedal as needed to control the speed. When driving the product off of the frame, do not exceed the maximum recommended operation angle of 12°. Failure to follow these instructions can result in loss of control and result in death, serious personal injury, or property damage.
- If no ramp is available, slowly and carefully drive the product off the frame in reverse while looking down and behind. Driving the product off the frame in the forward direction without a ramp can cause damage to the cutting deck.

SYMBOLS IN THIS MANUAL



Parts or accessories sold separately



Note



Warning

UNPACKING

See pages 196-197.

- Remove and set aside all accessible packaging and wrap from the unit and parts. Do not discard the packing material until you have carefully inspected and satisfactorily operated the product.
- Inspect the product carefully to ensure that no breakage or damage occurred during shipping.
- If any parts are damaged or missing, contact an authorised service centre. Do not assemble the product until the parts are replaced with new original manufacturer's parts. Assembling the product with

CHARGER LED INDICATOR

Charger status	Battery pack inserted	Battery pack	Red LED	Green LED	Orange LED	Action
Power on	No	-	On	Off	Off	The charger is connected to the power supply. Connect to a battery pack or product to begin charging.
Testing	Yes	Hot	Off	Off	On	The charger begins charging once the battery pack cools down.
		Cold	Off	Off		The charger begins charging once the battery pack warms up.
Error	Yes	-	Flash	Flash	Off	<ul style="list-style-type: none"> If the status does not change after removing and reconnecting the charger, charge a different battery pack or product. If a different battery pack or product charges normally, contact an authorised service centre. If a different battery pack or tool still shows an error status, replace the charger.
Charging	Yes	-	Off	Flash	Off	The battery pack or product is charging.
Ready	Yes	-	Off	On	Off	Charging is complete. The LED indicator will turn off after 10 minutes.

MAINTENANCE SCHEDULE

	Inspect before each use	Every 25 hours	Every 50 hours or yearly	Before storage	Once a month during storage
Check the brake operation.	x				
Check the tyre pressure.	x				
Check the side discharge chute and operator presence safety interlock systems.	x				
Check for loose fasteners.	x			x	
Remove all foreign materials from the product.	x			x	
Check / Replace the blades.	x	x			
Clean the battery terminals.			x		
Check and charge the battery.	x				x

NOTE: Maintenance should be performed more frequently when the product is used in dusty areas.

When the product has exceeded the maximum figures specified in the table, maintenance should still be cycled according to the intervals of time or hours stated herein.

If you are unsure how to perform any of the maintenance items listed above, have the product serviced by an authorised service centre only.

TROUBLESHOOTING

If these solutions do not solve the problem, contact an authorised service centre.

Problem	Possible cause	Solution
The product does not start.	The battery charge is low.	Charge the battery.
	The charger is connected to the product.	Disconnect the charger from product.
	The start key is not installed or is in the OFF position.	Insert the start key, and turn it to the ON position.
	Poor battery cable connections	Check and clean all the battery connections.
The product does not move.	The start key is not installed or is in the OFF position.	Insert the start key, and turn to the ON position.
	The joystick is not pulled up.	Pull up the joystick.
	The joystick is in the neutral position.	Move the joystick in the preferred direction (forward or reverse).
	The brake is pressed and/or parking brake is engaged.	Release the brake pedal and the parking brake, then set the joystick in the neutral position to reset the mower.
	The charger is connected to the product.	Disconnect the charger from product.
	The operator is not fully seated.	Fully sit down on the seat, return the joystick to the neutral position, and try again.
The product is cutting grass unevenly.	The tyre pressure is uneven.	Check the tyre pressure in all four tyres.
	The mower deck is not level.	Perform cutting deck level adjustment.
	The blade is worn, bent, loose, or dull.	Replace the blade.
	There is build-up of debris under the product.	Clean underside of the mower deck.
	The mowing speed is too fast.	Mow at a slower speed.
The product is not mulching properly.	There are wet grass clippings sticking to the underside of the deck.	Wait until the grass dries before mowing.
	The grass is too high.	Mow once at a high cutting height, then mow again at the preferred height.
	The blade is worn, bent, loose, or dull.	Replace the blade.
	The mowing speed is too fast.	Mow at a slower speed.
The product is vibrating at a higher speed.	The blade is unbalanced, loose, or excessively or unevenly worn.	Replace the blade.
	The motor shaft is bent.	Turn off the product, and remove the start key. Inspect the product for damage. Have the product serviced by an authorised service centre before restarting.

There is poor grass discharge.	The side discharge chute or opening is plugged.	Clean the side discharge chute and opening.
	The grass is wet.	Allow grass to dry before mowing.
	The mowing speed is too fast.	Mow at a slower speed.
	The grass is too high.	Mow once at a high cutting height, then mow again at the desired height.
The motor stops while cutting.	The cutting height is set too low.	Raise the cutting height.
	The battery charge is low.	Charge the battery.
The blades do not rotate.	The battery charge is low.	Charge the battery.
	The side discharge interlock switch is not pressed by the side discharge chute.	Push down the side discharge chute, and make sure that it fully presses the side discharge interlock switch.
	The blade engage knob is down.	Pull up the blade engage knob to activate the blades.
	The operator is not fully seated.	Fully sit down on the seat.
There is build-up of debris under the mower.		Clean the underside of the mower deck.
The blades do not rotate while moving in reverse.	The blade engage knob is down.	Pull up the blade engage knob to activate the blades.
The product won't reach full speed.	The battery charge is low.	Charge the battery.
The blades continue to turn after the operator leaves the seat without engaging the parking brake.	The safety interlock system is not functioning correctly.	Ensure that the safety interlock system seat plug is fully connected. If the blades still won't stop, have the product serviced by an authorised service centre only.
The headlights are not working.	The headlights are off.	Press the headlight button to turn on the headlights.
	The headlights are damaged.	Replace the headlights.
The battery does not charge.	The battery cells are bad.	Replace the battery.
	The cable connections are poor.	Check and clean all the battery connections.

FREQUENTLY ASKED QUESTIONS

- Should the mower remain plugged into the charger when not in use?
 - Yes, continually charge the mower when not in use.
- What can cause the blades to stop during use?
 - Check the battery level indicator. The deck motor turns off when the battery power gets low to allow you enough time to drive back to the charging location. Drive back and charge the battery immediately.
 - If the battery level is not low, slow down or raise the cutting deck to a higher level. High load applications can also cause one or both deck motors to stop.
 - Check that the side discharge chute is properly closed. Push down the side discharge chute, and make sure that it fully presses the side discharge interlock switch.
- When coasting downhill, why does the mower sometimes accelerates and sometimes does not?
 - For your safety and better performance, the mower is designed to automatically limit its speed when travelling on a slope, which may cause fluctuations in speed.
- When operating the mower, how do I bring the mower to a complete stop?
 - To stop the mower, step on the brake pedal in front of the operator. This product is not a hydrostatic drive.
- Why does the mower make a beeping sound when I leave the seat?
 - The parking brake has not been engaged or the start key is still installed and in the ON position. Always remove the key when the mower is not in use.
- When should I use the parking brake?
 - Always engage the parking brake before getting off the mower.
- Can I rinse off the mower deck with a garden hose?
 - Do not clean the product with water. Use a blower or air compressor to clean it.

В основе конструкции вашей косилки с нулевым поворотом лежат принципы безопасности, продуктивности и надежности.

НАЗНАЧЕНИЕ

Эта газонокосилка с нулевым радиусом поворота предназначена для использования только вне помещений.

Данное устройство предназначено для стрижки газонов в бытовых условиях. Режущее лезвие должно вращаться примерно параллельно поверхности, по которой перемещается газонокосилка. Во время стрижки все четыре колеса должны касаться земли.

Изделие может использоваться только в бытовых целях совершеннолетними, прошедшими достаточную подготовку в отношении угроз и профилактических мер или действий при эксплуатации. Пользователь обязан внимательно ознакомиться с инструкциями.

Не используйте устройство для каких-либо иных целей.

ОБЩИЕ ПРАВИЛА ТЕХНИКИ БЕЗОПАСНОСТИ ПРИ ИСПОЛЬЗОВАНИИ ИЗДЕЛИЯ

⚠ ОСТОРОЖНО! Ознакомьтесь со всеми инструкциями по технике безопасности, иллюстрациями и техническими характеристиками, входящими в комплект изделия. Несоблюдение всех инструкций, указанных ниже, может привести к поражению электрическим током, пожару и / или серьезным травмам.

Сохраните все предупреждения и инструкции по технике безопасности для последующего использования.

Термин "электроинструмент" в предупреждениях означает изделие, работающее от электрической сети (проводное) или аккумулятора (беспроводное).

БЕЗОПАСНОСТЬ НА РАБОЧЕМ МЕСТЕ

- Рабочая зона должна быть свободна и хорошо освещена. Загромождение или плохое освещение рабочей зоны может привести к несчастным случаям.
- Не используйте электроинструмент во взрывоопасной среде, например в присутствии легковоспламеняющихся жидкостей, газов или пыли. В электроинструментах происходит искрообразование, что может привести к воспламенению пыли или газа.
- Не допускайте присутствия детей и посторонних лиц при работе с инструментом. Невнимательность может привести к утрате контроля.

ЭЛЕКТРОБЕЗОПАСНОСТЬ

- Вилка кабеля питания инструмента должна соответствовать используемой розетке. Не подвергайте вилку кабеля каким-либо изменениям. Не используйте какие-либо переходники с электроинструментами с заземляющим проводом. Использование оригинальных штепсельных вилок и соответствующих розеток предотвращает опасность поражения электрическим током.
- Не допускайте контакта частей тела с поверхностями заземленных предметов, таких как трубы, радиаторы отопления, кухонные плиты, холодильники. При соприкосновении частей

тела человека с заземленными участками возрастает опасность поражения электрическим током.

- Не допускайте попадания влаги на изделие и не используйте его во влажной атмосфере. Попавшая внутрь инструмента вода повышает опасность поражения электрическим током.
- Обращайтесь с кабелем питания надлежащим образом. Не используйте кабель для переноски, перемещения или отключения инструмента от сети питания. Оберегайте кабель от источников тепла, масляных и острых предметов и движущихся деталей. Поврежденные или запутанные провода повышают опасность поражения электрическим током.
- При работе с электроинструментом вне помещений используйте удлинительным кабелем, предназначенным для наружного применения. Использование кабеля, предназначенного для наружного применения, снижает опасность поражения электрическим током.
- Если нет возможности избежать работы в условиях повышенной влажности, подключайте инструмент через устройство защитного отключения. При использовании устройства защитного отключения снижается опасность поражения электрическим током.

ЛИЧНАЯ БЕЗОПАСНОСТЬ

- Соблюдайте осторожность, следите за своими действиями и пользуйтесь здравым смыслом при работе с электроинструментом. Не пользуйтесь инструментом в состоянии усталости или под воздействием наркотических средств, алкоголя или медицинских препаратов. Малейшая невнимательность при работе с инструментом может привести к тяжкому телесному повреждению.
- Используйте средства индивидуальной защиты. Всегда надевайте средства защиты зрения. Средства защиты, такие как пылезащитная маска, нескользящая защитная обувь, шлем-каска, средства защиты органов слуха, используемые надлежащим образом, снижают опасность телесного повреждения.
- Не допускайте случайного запуска. Перед подключением к источнику питания или установкой аккумуляторной батареи, подъемом или перемещением инструмента убедитесь, что переключатель находится в положении «выключено». Во избежание несчастных случаев при перемещении инструмента не держите пальцы на переключателе инструмента и не подключайте его к источнику питания при включенном положении переключателя.
- Перед включением инструмента уберите все регулировочные и гаечные ключи. Гаечные или регулировочные ключи, оставленные на вращающихся частях инструмента, могут привести к телесному повреждению.
- Не перенапрягайте. Старайтесь сохранять устойчивость и подыскивайте твердую опору. Это обеспечивает лучшую управляемость электроинструментом в непредвиденных ситуациях.
- Одевайтесь соответствующим образом. Не надевайте свободную одежду и украшения.



Не допускайте попадания волос и одежды в подвижные детали. Свободная одежда, украшения и длинные волосы могут попасть в движущиеся части.

- Если в инструменте предусмотрено использование устройства удаления и сбора пыли, обеспечьте их надежное крепление и надлежащее использование. Использование пылесборника снижает опасность, связанную с пылеобразованием.
- Не нарушайте правила техники безопасности, даже несмотря на длительный опыт работы с инструментами. Неосторожное действие может стать причиной тяжелых травм в течение доли секунды.

ИСПОЛЬЗОВАНИЕ И ОБРАЩЕНИЕ С ИНСТРУМЕНТОМ

- Не прикладывайте чрезмерных усилий при работе с данным инструментом. В каждом случае используйте надлежащий электроинструмент. Правильно выбранный электроинструмент позволяет выполнять работу, для которой он предназначен, более качественно и более безопасно.
- Не пользуйтесь инструментом, если выключатель не включается или не выключается. Любой электроинструмент, не управляемый выключателем, представляет опасность и должен быть отремонтирован.
- Перед регулировкой, заменой принадлежностей и помещением электроинструмента на хранение отсоедините вилку от источника питания и/или извлеките аккумуляторный блок (если это возможно). Такие меры предосторожности помогут предотвратить опасность случайного пуска инструмента.
- Храните неиспользуемые электроинструменты в месте, недоступном для детей, а также не допускайте к использованию данного инструмента лиц, не знакомых с его работой или не ознакомленных с данными данными инструкциями. Инструмент в руках неподготовленного лица представляет опасность.
- Электроинструменты и принадлежности необходимо обслуживать. Проверяйте инструмент на отсутствие перекосов или заклинивания движущихся частей, их неисправности или других причин, которые могут отразиться на работе инструмента. При повреждении инструмента перед его дальнейшим использованием его следует отремонтировать. Многие несчастные случаи вызваны ненадлежащим обращением с инструментом.
- Содержите режущее устройство в чистоте и заточенном виде. При надлежащем техническом обслуживании режущего инструмента снижается вероятность застревания режущих частей и облегчается управляемость.
- Используйте инструмент, принадлежности, насадки и т.п. в соответствии с данными указаниями, и принимая во внимание условия работы и выполняемую работу. Использование данного электроинструмента не по назначению может создать опасную ситуацию.
- Держите ручки и поверхности захватывания сухими, чистым, не допускайте попадания на них смазочных веществ. Сколько ручки и поверхности захватывания не позволяют безопасно управлять и контролировать инструмент в непредвиденных ситуациях.

ЭКСПЛУАТАЦИЯ УСТРОЙСТВА С АККУМУЛЯТОРНЫМ ПИТАНИЕМ И УХОД ЗА НИМ

- Зарядку выполняйте только с использованием зарядного устройства, указанного изготовителем. Зарядное устройство, подходящее к одному типу аккумуляторных батарей, может создать опасность возгорания при использовании с аккумуляторными батареями другого типа.
- Используйте электрические устройства только со специально предназначенными для них аккумуляторными батареями. Использование аккумуляторных батарей другого типа может привести к телесным повреждениям или возгоранию.
- Если аккумуляторная батарея не используется, храните ее отдельно от других металлических предметов, например канцелярских скрепок, монет, ключей, гвоздей, винтов и других мелких металлических предметов, которые могут привести к замыканию контактов батареи. Замыкание контактов батареи может вызвать ожоги или привести к возгоранию.
- При ненормальных условиях из батареи может вытечь жидкость, избегайте контакта с ней. Если этого избежать не удалось, смойте жидкость водой. Если жидкость попала в глаза, после их промывания обратитесь за медицинской помощью. Жидкость, вытекающая из батареи, может вызвать раздражение или ожог.
- Не используйте поврежденный или модифицированный аккумуляторный блок и инструмент. Поврежденные или модифицированные аккумуляторы могут вести себя непредсказуемо, что может привести к пожару, взрыву или послужить причиной травмы.
- Запрещается подвергать аккумуляторный блок или инструмент воздействию огня и высокой температуры. Воздействие огня или температуры выше 130°C может привести к взрыву.
- Заряжайте аккумуляторные блоки и инструмент в соответствии с инструкцией, не подвергая их при этом воздействию температур вне диапазона, указанного в инструкции. Несоблюдение инструкций и зарядка при воздействии температур вне диапазона, указанного в инструкции, может привести к повреждению аккумулятора и повысить риск возгорания.

ОБСЛУЖИВАНИЕ

- Техническое обслуживание и ремонт инструмента должно выполняться только квалифицированным специалистом с использованием взаимозаменяемых запасных частей. Это обеспечит нормальное техническое состояние устройства.
- Обслуживание аккумуляторных блоков с признаками повреждения не допускается. Обслуживание аккумуляторных блоков должно выполняться производителем или авторизованным сервисным центром.

ПРАВИЛА ТЕХНИКИ БЕЗОПАСНОСТИ ПРИ РАБОТЕ С ГАЗОНОКОСИЛКОЙ С НУЛЕВЫМ РАДИУСОМ ПОВОРОТА

ОБУЧЕНИЕ

- Всегда используйте защитные приспособления. Запрещается использовать изделие без надлежащим образом установленного лотка для



боковой выгрузки. В ходе мульчирования крышка для мульчирования должна быть установлена и функционировать корректно.

- Следовать за инструкциями изготовителя для надлежащего действия и установки принадлежностей. Только используйте принадлежности, одобренные изготовителем. Использование других принадлежностей способствует риску травмы.
- Запрещается мешать целевой работе защитного приспособления и снижать уровень защиты, обеспечиваемый устройством. Регулярно проверяйте исправность защитных приспособлений.
- Запрещается работать с устройством, если в радиусе 30 м находятся люди, особенно дети или домашние животные, потому что предметы, вылетающие от контакта с лезвием, могут привести к травмам.
- Не используйте прибор, если есть опасность поражения молнией.
- Использование изделия в условиях слабого освещения не допускается. Оператор должен четко видеть рабочую зону в целях выявления потенциальных опасностей.
- Ознакомьтесь с элементами управления и правильным использованием устройства.
- Остерегайтесь возможных угроз во время простоя изделия или замены принадлежностей. Избегайте ударов током, пожара и тяжелых травм.
- Перевозка пассажиров, в том числе детей, не допускается даже при неподвижных лезвиях. Пассажиры могут упасть и получить серьезные травмы или помешать безопасной работе изделия. Дети, которых катали ранее, могут прийти в зону покоса, чтобы покататься снова, и попасть под колеса изделия.
- Никогда не позволяйте детям или людям с ограниченными физическими, сенсорными или умственными способностями, а также людям, незнакомым с этими инструкциями, работать с этим устройством, выполнять его очистку и техническое обслуживание. Местные инструкции могут ограничить возраст оператора. Не допускайте того, чтобы дети играли с этим устройством.
- Иметь в виду, что оператор или пользователь ответственны за несчастные случаи или опасности, встречающиеся другим людям или их собственности.
- Держите руки и стопы вне зоны резки, расположенной под корпусом косилки и внутри лотка боковой выгрузки. Держитесь в стороне от отверстия лотка боковой выгрузки. Запрещается просовывать руки под корпус косилки.

ПОДГОТОВКА

- Работать следует в тяжелых, длинных брюках, одежде с длинным рукавом и прочной нескользящей обуви. Не носите шорты и сандалии, также не ходите босиком. Не надевайте свободную одежду или одежду со свисающими шнурками или узлами.
- Всегда надевать небьющиеся очки с щитами стороны. Использовать маску лица, если действие пыльно.
- Отбрасывание предметов от лезвия может привести к серьезной травме. Внимательно осмотрите

рабочую зону и очистите ее от камней, палок, металлических предметов, проводов, костей, игрушек и других посторонних предметов. Помните о том, что веревка или шнур могут застрять между лезвиями.

- Перед использованием всегда осматривайте изделие на предмет износа и повреждения лезвий, зажимных гаек и режущего блока.
- Запрещается направлять отверстие лотка боковой выгрузки на людей. Продумайте маршрут движения косилки во избежание выброса скошенного материала в сторону прохожих, дорог, тротуаров, окон и автомобилей. Также, избежите освободить материал против стены или преграды, которая может заставлять материал бить рикошетом назад к оператору.

ЭКСПЛУАТАЦИЯ

- Управление косилкой с нулевым поворотом отличается от управления стандартной самоходной газонокосилкой. Косилки с нулевым радиусом поворота являются заднеприводными. Колеса вращаются независимо исходя из положения координатной ручки управления. Перед началом стрижки газона найдите широкий, ровный и открытый участок, чтобы попрактиковаться в управлении изделием. Как только при выполнении всех маневров вы будете чувствовать себя спокойно и уверенно, можно приступать к стрижке газона.
- Перед включением изделия:
 - Проверьте работу тормоза.
 - Проверяйте давление воздуха во всех четырех шинах.
 - Проверьте надежность креплений.
 - Убедитесь в том, что все щитки установлены надлежащим образом.
 - Проверьте систему защитной блокировки лотка боковой выгрузки.
 - Проверьте систему защитной блокировки при отсутствии оператора.
 - Отрегулируйте положение сиденья.
 - Проверьте уровень заряда аккумулятора.
- Воздержитесь от покоса задним ходом без крайней необходимости. До и во время движения задним ходом смотрите назад и вниз, чтобы не наехать на детей, прохожих и домашних животных.
- Никогда не оставляйте работающее изделие без присмотра. Перед тем, как покинуть косилку, выключите лезвия, задействуйте стояночный тормоз, заглушите двигатель и извлеките пусковой ключ.
- Запуск изделия необходимо осуществлять, находясь на сиденье. Запрещается запускать устройство, если не выполнены указанные ниже условия:
 - все четыре колеса не находятся на земле
 - Лоток боковой выгрузки открыт и не защищен крышкой для мульчирования.
 - оператор и другие находящиеся поблизости лица носят спецодежду, защищающую их ноги и руки от порезов
- Запрещается использовать изделие в закрытых помещениях.

- Осторожно включите двигатель, следуя инструкции, и держите руки и ноги вдали от лезвий. Не держите руки или ноги вблизи вращающихся деталей или под ними.
- Останавливайте лезвие при пересечении гравийных поверхностей, чтобы не допустить отбрасывания гравия и камней. Во избежание потери управления ведите изделие медленно и осторожно.
- Работайте с особой осторожностью при приближении к углам с плохой обзорностью, кустарникам, деревьям и другим объектам, включая нависающие насаждения, которые могут закрывать обзор.
- Снижайте скорость перед поворотом.
- Во время работы рядом с дорогами следите за движением транспорта. Использование косилки на дорогах не допускается.
- Склоны — одна из основных причин потери управления и опрокидывания, что может привести к тяжелой травме или гибели. Действие на наклон требует дополнительного предостережения. Если вы не можете захватить наклон или в процессе этого чувствуете себя неуверенно, воздержитесь от покоса в данном месте. Запрещается двигаться задним ходом вниз по склону. Запрещается использовать изделие на склонах более 12°. Скопируйте или вырежьте уклономер с обратной стороны настоящего руководства и проверяйте безопасность склона.
 - Косите вверх и вниз, а не поперек склона.
 - Избегать отверстий, колеи, ударов, камней, или других скрытых объектов. На неровной поверхности может произойти опрокидывание изделия. Высокая трава может скрывать препятствия.
 - Двигайтесь медленно во избежание резких остановок и случайного ускорения на склоне.
 - Покос влажной травы на склоне не допускается. Возможна пробуксовка шин и потеря управления.
 - При движении вниз по склону координатная ручка управления всегда должна находиться в положении, соответствующему ходу вперед. Запрещается переводить координатную ручку управления в нейтральное положение и скатываться вниз, поскольку это может привести к потере управления газонокосилкой. При спуске со склона всегда используйте координатную ручку управления и тормоз.
 - Воздержитесь от запуска, остановки или поворота на склоне. В случае потери сцепления шин с дорогой отключите лезвия и медленно съезжайте со склона.
 - Все маневры на склоне должны быть медленными и постепенными. Не допускайте резких изменений скорости или курса, что может привести к опрокидыванию изделия.
 - Соблюдайте особую осторожность при использовании изделия с принадлежностями; они могут повлиять на устойчивость изделия. Не используйте изделие на склонах более 12°.
 - Не пытайтесь стабилизировать изделие, ставя ногу на землю.
 - Не используйте устройство вблизи обрывов, рвов, очень крутых склонов или насыпей. Срыв колеса с края или обвал части склона может привести к гибели или травме. Техника безопасности при использовании дополнительного зарядного устройства
- Рабочий диапазон изделия: от 0°C до 40°C.

ПРЕДУПРЕЖДЕНИЯ О БЕЗОПАСНОМ ИСПОЛЬЗОВАНИИ ЗАРЯДНОГО УСТРОЙСТВА

- Зарядное устройство предназначено для использования только внутри помещений.
- Повторная зарядка первичных элементов (неперезаряжаемых) не допускается.
- Перед каждым использованием проверьте шнур питания на наличие повреждений. Если имеются признаки повреждения шнура питания, то во избежание опасности он должен быть заменен квалифицированным специалистом в авторизованном сервисном центре.
- Зарядка изделия должна осуществляться в хорошо вентилируемом помещении. Зарядка изделия в стесненном пространстве не допускается.
- Зарядное устройство оснащено вилкой с заземляющим контактом, которую следует подсоединять к подходящей розетке питания, установленной надлежащим образом и заземленной в соответствии с местными нормами и правилами. Использование адаптеров и внесение изменений в конструкцию вилки не допускается. Если вилка не подходит к розетке, обратитесь к квалифицированному электрику для установки подходящей розетки.

ТРЕБОВАНИЯ БЕЗОПАСНОСТИ ПРИ ИСПОЛЬЗОВАНИИ ДОПОЛНИТЕЛЬНОЙ АККУМУЛЯТОРНОЙ БАТАРЕИ

- ⚠ **ОСТОРОЖНО!** Опасность возгорания, взрыва и ожогов. Не разбирать аккумуляторный блок, не подвергать воздействию температур выше 60 °C, не сжигать.
- Чтобы уменьшить риск пожара, травмы и повреждения изделия вследствие короткого замыкания не погружайте изделие, аккумуляторный блок или зарядное устройство в жидкость и не допускайте попадания жидкости внутрь. Коррозионные и проводящие жидкости, такие как соленый раствор, определенные химикаты, отбеливающие средства или содержащие их продукты, могут привести к короткому замыканию.
- При использовании в экстремальных условиях или при экстремальных температурах батареи могут протечь. Если жидкость попала на кожу, сразу же промойте ее водой с мылом, а затем обработайте лимонным соком или уксусом. При попадании жидкости в глаза промойте их чистой водой в течение не менее 10 минут, затем сразу же обратитесь за медицинской помощью. Подобные меры предосторожности снижают риск получения тяжелых травм.
- Зарядка аккумуляторных блоков с признаками утечки не допускается. Они подлежат утилизации в надлежащем порядке.
- Заряжайте аккумуляторный блок при температуре воздуха от 10 °C до 38°C.
- Храните аккумуляторный блок при температуре воздуха от 0°C и 20°C.
- Эксплуатация аккумуляторного блока допускается при температуре воздуха от 0°C и 40°C.

ИЗВЛЕЧЕНИЕ И ПОДГОТОВКА АККУМУЛЯТОРНОЙ БАТАРЕИ ДЛЯ УТИЛИЗАЦИИ

- В целях сохранения окружающей среды перерабатывайте или утилизируйте батареи должным образом.
- После извлечения аккумуляторной батареи изолируйте ее контакты прочной изоляционной лентой. Не пытайтесь разрушить или разобрать аккумуляторную батарею или извлечь какой-либо из ее компонентов. Литиевые аккумуляторы подлежат вторичной переработке или утилизации. Запрещается прикасаться к обоим терминалам металлическими предметами и частями тела, поскольку в результате может произойти короткое замыкание. Храните аккумуляторный блок вне досягаемости от детей. Несоблюдение данных указаний может привести к возгоранию и (или) тяжким телесным повреждениям.

ТРАНСПОРТИРОВКА И ХРАНЕНИЕ

- Выключите изделие, задействуйте стояночный тормоз и извлеките пусковой ключ. Убедитесь в полной остановке всех движущихся деталей. Перед размещением изделия на хранение или перевозкой в транспортном средстве дождитесь его остывания.
- Очистите устройство от всех посторонних материалов. Храните его в прохладном, сухом, хорошо проветриваемом и недоступном для детей месте. Пусковой ключ следует извлечь и хранить в отдельном недоступном для детей месте.
- Оберегайте от веществ, вызывающих коррозию, например, садовых удобрений или соли для удаления льда. Запрещается хранить изделие на улице.
- При перевозке на транспортном средстве извлеките пусковой ключ и зафиксируйте изделие в неподвижном состоянии для защиты от смещения и падения во избежание травм и повреждения оборудования.
- В процессе погрузки изделия в полуприцеп и выгрузки из него соблюдайте особую осторожность. Включите режим медленного хода и по мере необходимости осторожно перемещайте координатную ручку управления для управления скоростью движения. При погрузке изделия в полуприцеп всегда размещайте его передней частью по направлению к выходу. При загрузке или выгрузке газонокосилки не допускайте превышения максимального рекомендуемого рабочего наклона в 12°. Несоблюдение данных инструкций может привести к потере контроля и, как следствие, гибели, серьезной травме или порче имущества.
- Соблюдайте максимальную осторожность при поднимании или наклоне изделия в целях технического обслуживания, очистки, размещения на хранение или транспортировки. Лезвие очень острое. Если лезвие оказывается открытым, держите его подальше от тела.
- Храните изделие при температуре воздуха от -10°C и 50°C.

ПЕРЕВОЗКА ЛИТИЕВЫХ БАТАРЕЙ

- Транспортировку батареи осуществляйте в соответствии местными и национальными нормами и положениями.
- Следуйте всем особым требованиям к упаковке и маркировке при транспортировке батареи в сторонние организации. Проверьте, чтобы

батарея не соприкасалась с другими батареями или токопроводящими материалами во время транспортировки, защитив открытые контакты с помощью изоляции, непроводящих колпачков или пленки. Не транспортируйте поврежденные или протекающие батареи. За консультацией обращайтесь в транспортно-экспедиционную компанию.

ТЕХНИКА БЕЗОПАСНОСТИ ПРИ БУКСИРОВКЕ

- При буксировке оборудования руководствуйтесь здравым смыслом. Избыточная нагрузка на склоне опасна. Шины могут потерять сцепление с поверхностью, что приведет к потере управления изделием.
- Следуйте рекомендациям производителя, касающимся грузов и противовесов для колес.
- Общая буксировочная масса не должна превышать максимально допустимой в соответствии с информацией в разделе характеристик изделия.
- Устанавливайте буксировочное оборудование только на фасонке.
- Не допускайте посторонних, в том числе детей, на буксируемое оборудование.
- Тормозной путь увеличивается с повышением скорости и массы буксируемого груза. Езжайте медленно, учитывая тормозной путь.
- Выполнение резких поворотов во время буксировки не допускается. Соблюдайте дополнительную осторожность при поворотах или в процессе работы на сложной поверхности. Соблюдайте осторожность в процессе работы в режиме обратного хода.

ОБСЛУЖИВАНИЕ

- Используйте только оригинальные запчасти, аксессуары и насадки от производителя. Невыполнение этого требования может привести к травме, к снижению производительности и к аннулированию гарантии.
- Обслуживание изделия и зарядного устройства должно выполняться только квалифицированными техническими специалистами. Ремонт или техническое обслуживание, выполняемое неквалифицированным персоналом, может привести к травме работающего или к повреждению устройства. Обратитесь в авторизованный сервисный центр.
- Внимательно следите за состоянием изделия. Следите за чистотой лезвия, а также за тем, чтобы щитки были установлены и находились в рабочем состоянии. Во избежание серьезных травм, поломки изделия, а также для обеспечения его максимальной эффективности вовремя меняйте лезвие с признаками повреждения, загиба, трещин и неравномерного износа. Несбалансированное лезвие вызывает вибрацию, которая может привести к повреждению блока электропривода или травме.
- Выключите изделие, задействуйте стояночный тормоз и извлеките пусковой ключ. Убедитесь в полной остановке всех движущихся деталей:
 - перед тем, как оставить инструмент без присмотра (включая уборку скошенной травы)
 - перед очисткой засора лотка для выгрузки травы
 - перед проверкой, чисткой и техобслуживанием продукта;
 - перед снятием крышки для мульчирования
 - перед открытием крышки лотка для выгрузки травы

- после удара о посторонний предмет
 - Внимательно осмотрите изделие на предмет повреждений.
 - Замените режущее лезвие, если оно каким-либо образом повреждено.
 - В случае обнаружения повреждений выполните ремонт перед повторным запуском и дальнейшей эксплуатацией изделия.
- если продукт начинает вибрировать (проверьте немедленно).
 - осмотреть на предмет повреждений, особенно лопасти
 - Замените режущее лезвие, если оно каким-либо образом повреждено.
 - замените или отремонтируйте поврежденные детали
 - Проверьте и, при необходимости, затяните ослабленные детали.

■ Лоток боковой выгрузки представляет собой подпружиненное защитное приспособление, закрывающее боковое отверстие на корпусе косилки и ограждающее оператора от выбрасываемой травы и мусора. Перед осмотром, перемещением, очисткой или техническим обслуживанием лотка боковой выгрузки убедитесь в том, что двигатель отключен и лезвия не вращаются.

■ Замените изношенные или поврежденные режущие лезвия и болты в комплекте, чтобы обеспечить балансировку.

■ Перед размещением на хранение, обслуживанием или заменой принадлежностей извлеките пусковой ключ из изделия. Подобные профилактические меры снижают риск произвольного запуска устройства.

■ Вы можете также выполнить другие виды регулировки и ремонтные работы, описанные в данном руководстве. Ремонтные работы должны осуществляться только в авторизованном сервисном центре.

■ Для замены поврежденных или нечитаемых табличек обратитесь в авторизованный сервисный центр.

■ Проверить все болты, задвижки, и винты, через короткие интервалы, на надлежащую плотность, чтобы убедиться, что изделие находится в безопасном, рабочем состоянии.

■ Болты крепления лезвия должны быть закручены с рекомендованным моментом.

■ Проверяйте тормоза перед каждым использованием и периодически в процессе эксплуатации. По мере необходимости выполняйте регулировку и обслуживание тормозов.

■ При регулировке инструмента соблюдайте осторожность во избежание попадания пальцев между движущимися режущим полотном и неподвижными деталями инструмента.

■ После выключения двигателя лезвия продолжают вращаться в течение нескольких секунд. При обращении с режущими лезвиями помните, что даже при отключении от сети питания лезвия могут перемещаться. Запрещается прикасаться к зоне размещения лезвий до полной остановки лезвий.

■ Лезвие изделия острое. Будьте предельно осторожны и выполняйте установку, замену, очистку и проверку затяжки болтов в защитных перчатках.

■ После каждого использования протирайте пластиковые детали сухой тканью. В случае повреждения какой-либо детали необходимо обратиться в авторизованный сервисный центр для выполнения надлежащего ремонта или замены.

■ Очищайте изделие от травы, листьев и другого мусора.

■ Очистка изделия водой не допускается. Для очистки изделия используйте воздухоподогревающее оборудование, например, компрессор или воздуходувку.

ОБСЛУЖИВАНИЕ ШИН

Изделие оснащено бескамерными шинами. По мере износа шин сцепные свойства косилки снижаются, что повышает риск несчастного случая. Выполните замену, когда глубина протектора достигнет 4 мм, или в случае повреждения шины. Используйте только оригинальные шины. Установка неподходящих шин на изделие может привести к потере управления и, как следствие, к серьезной травме.

Замена шин должна осуществляться только в авторизованном сервисном центре.

ДАВЛЕНИЕ ВОЗДУХА В ШИНАХ

Перед каждым использованием проверяйте давление воздуха во всех четырех шинах. Неправильное давление влияет на управляемость, реакцию на руль, сцепление, срок службы шин, качество покоса и комфорт оператора. Убедитесь в том, что все шины накачаны с учетом рекомендованного давления воздуха.

Давление воздуха в шинах следует измерять и регулировать только при холодных шинах.

РЕМОНТ ШИН

При возникновении утечки воздуха или спускании вследствие прокола шину можно отремонтировать с помощью вставной латки. В случае резаного повреждения или невозможности ремонта прокола с помощью латки замените шину.

РЕГУЛИРОВКА ТОРМОЗОВ

См. стр. 218.

проверяйте работоспособность тормоза перед каждым использованием, а также с высокой периодичностью в процессе эксплуатации. Ненадлежащая работа тормозной системы может привести к потере управления в чрезвычайной ситуации и, как следствие, летальному исходу или получению серьезных травм.

Если тормозной путь косилки увеличился, тормоза требуют регулировки.

После завершающей регулировки проверьте тормоза на ровной поверхности, убедившись в том, что после нажатия на педаль тормоза косилка быстро останавливается.

ОЧИСТКА ЗАСОРЕНИЯ

■ Выключите изделие, задействуйте стояночный тормоз и извлеките пусковой ключ. Установите максимальную высоту корпуса косилки. Убедитесь в полной остановке всех движущихся деталей.

■ Всегда надевайте специальные защитные перчатки при проверке и очистке засорения. Лезвия острые, блокирующий предмет также может быть острым.

■ Проверьте и осторожно очистите лоток для выгрузки травы. Помните, что лезвие может двигаться в процессе очистки.

СНЯТИЕ РЕЖУЩЕГО БЛОКА

- Механизм поднятия режущего блока содержит пружины и находится под механическим напряжением. При резком освобождении механизма поднятия режущего блока существует риск получения серьезных травм. Вне зависимости от обстоятельств при снятии или установке режущего блока используйте заглушку auto-stop для фиксации рычага регулировки высоты режущего блока. Всегда держите руки и пальцы подальше от механизма поднятия режущего блока.

ИЗУЧИТЕ УСТРОЙСТВО

См. стр. 198-199.

1. Регулятор активации лезвий

Регулятор активации лезвий задействует и останавливает лезвия.

- Потяните за регулятор, чтобы активировать лезвия.
- Нажмите на регулятор активации лезвий, чтобы остановить лезвия.

ПРИМЕЧАНИЕ: Лезвия должны остановиться в течение 5 секунд. Если лезвия не останавливаются, обратитесь в авторизованный сервисный центр.

2. Выключатель питания с пусковым ключом

Выключатель питания предназначен для включения и выключения газонокосилки. Для активации выключателя необходимо вставить пусковой ключ. Когда ключ находится в положении «включено», выключатель также используется для запуска дополнительных одобренных производителем принадлежностей для газонокосилки.

3. USB-порт

Зарядное устройство USB выдает мощность 5 В постоянного тока до 2 А для телефона, MP3-плеера и других USB-устройств. Специальные требования к зарядке можно найти в руководстве вашего устройства.

Подключите один конец USB-кабеля (не входит в комплект) к устройству, а другой — к зарядному USB-порту изделия.

ПРИМЕЧАНИЕ: Питание подается на USB-порт, только если пусковой ключ находится в положении ВКЛ.

⚠ ОСТОРОЖНО! Попытка зарядки устройств, рассчитанных более чем на 2 А, может привести к поломке зарядного USB-порта и косилки. Если USB-порт не используется, всегда закрывайте его крышкой во избежание попадания мусора.

⚠ ОСТОРОЖНО! В процессе работы с изделием запрещается пользоваться наушниками и электронными устройствами, такими как смартфон и планшет. Потеря концентрации во время использования изделия может привести к серьезной травме оператора или находящихся рядом лиц.

4. Зарядный порт

Зарядный порт предназначен для подключения зарядного устройства для зарядки последовательно соединенных аккумуляторных блоков с напряжением 72 В, а также одновременной зарядки любых аккумуляторных блоков с напряжением 36 В (при условии установленных аккумуляторных блоков с напряжением 72 В). Зарядка аккумуляторных блоков с напряжением 36 В возможна только при условии установленных аккумуляторных блоков с напряжением 72 В.

5. Крышка аккумулятора

6. Разъем для быстросъемного соединения

7. Основной порт для аккумуляторов

Основной порт для аккумуляторов способен вмещать в себя до трех аккумуляторных блоков с напряжением 72 В.

8. ЖК-дисплей

ЖК-дисплей предназначен для контроля и активации функций изделия. См. руководство пользователя ЖК-дисплея.

9. Кнопка регулировки подвески сидения

Кнопка регулировки подвески сидения предназначена для регулировки степени мягкости или жесткости подвески сидения.

10. Фара

Интерфейс ЖК-дисплея позволяет управлять светодиодными фарами.

11. Стояночный тормоз

Стояночный тормоз фиксирует изделие в неподвижном состоянии.

12. Педаль тормоза

Педаль тормоза замедляет и останавливает изделие.

13. Передняя шина

Передние колеса имеют угол поворота 360 градусов, что обеспечивает маневроспособность изделия.

14. Заглушка auto-stop

Как только для вашего газона будет определена предпочтительная высота резки, установите заглушку в положение ниже рычага для легкого переключения на предпочтительную высоту.

15. Интеллектуальная система управления приводом

В целях безопасности интеллектуальная система управления приводом автоматически возвращается в нейтральное положение. Координатная ручка управления позволяет пользователю без лишних усилий управлять изделием одной рукой. Программное обеспечение обеспечивает правильный плавный поворот колес, что позволяет избежать образования углублений на газоне.

16. Сиденье (с системой защитной блокировки при отсутствии оператора)

Сиденье оснащено системой защитной блокировки, останавливающей ножи, если оператор покидает газонокосилку во включенном состоянии.

Проверьте систему перед каждым использованием для обеспечения корректной работы.

1. Остановите инструмент на ровной поверхности и включите стояночный тормоз.
2. Установите координатную ручку управления в нейтральное положение.
3. Вставьте пусковой ключ и поверните его в положение ВКЛ.
4. Потяните за регулятор, чтобы активировать лезвия.
5. Поднимитесь с сиденья, но не покидайте косилку. Лезвия должны остановиться в течение 5 секунд. Если лезвия не останавливаются, обратитесь в авторизованный сервисный центр. Воздержитесь от использования косилки до завершения ремонта системы защитной блокировки.

17. Хранение / порт для аккумуляторных блоков с напряжением 36 В

Это изделие не способно работать только от аккумуляторных блоков с напряжением 36 В. Для

приведения в действие тягового электродвигателя и электродвигателя привода ножей должен быть установлен хотя бы один аккумуляторный блок с напряжением 72 В.

18. Кнопка фиксации подлокотника

Кнопка фиксации подлокотника позволяет фиксировать положение подлокотника.

19. Пылезащитная крышка

20. Шина регулировки сиденья

21. Задняя шина

22. Рычаг регулировки высоты корпуса

Рычаг регулировки высоты корпуса поднимает и опускает корпус косилки.

23. Корпусные колеса

Во избежание вскапывания газона при движении на возвышенности колеса на корпусе косилки следует расположить на расстоянии около 1,27 см (1/2 дюйма) над землей.

24. Лоток боковой выгрузки с системой защитной блокировки

Лоток боковой выгрузки блокирует отбрасываемую траву. Перед использованием изделия проверьте, чтобы лоток боковой выгрузки был надлежащим образом закрыт. Система защитной блокировки останавливает лезвия при открытии лотка во время работы. Прекратите использование изделия и отправьте его на техническое обслуживание в авторизованный сервисный центр, если лезвия не останавливаются при открытии лотка боковой выгрузки от столкновения с препятствием.

25. Зарядное устройство (72 В)

Зарядное устройство заряжает аккумуляторы косилки.

26. Фасонка

27. Аккумуляторный блок (72 В)

Для обеспечения питания изделия необходимо использовать аккумуляторные блоки с напряжением 72 В.

28. Руководство пользователя

В руководстве оператора содержатся важные предупреждения и инструкции по надлежащей и безопасной работе и техническому обслуживанию изделия.

29. Пусковой ключ

Пусковой ключ используется для перевода выключателя питания во включенное или выключенное положение.

30. Аккумуляторный блок (36 В)



Не допускайте приближения посторонних лиц, особенно детей и домашних животных к рабочей зоне ближе чем на 30 м

Помните об опасности, которую представляют собой отбрасываемые устройством или вылетающие из-под него предметы. Не допускайте приближения посторонних лиц, особенно детей и домашних животных к рабочей зоне ближе чем на 30 м

Держите руки и стопы подальше от ножей. Перед началом технического обслуживания выключите изделие и извлеките пусковой ключ.



Запрещается перевозить детей и взрослых, даже с выключенными лезвиями.

До и во время движения задним ходом смотрите назад и вниз, чтобы убедиться в отсутствии в рабочей зоне детей, прохожих и домашних животных.

Воздержитесь от эксплуатации изделия под уклоном более 12°. Косите вверх и вниз по склону, а не поперек.

Держитесь на расстоянии не менее двух шагов (2,14 м) от канав, обрывов и водоемов. Передние колеса могут вращаться после остановки косилки, даже с задействованным тормозом, что может стать причиной падения косилки с обрыва или в водоем.

Держите руки и стопы подальше от вращающихся лезвий.

Запрещается заряжать аккумулятор и пользоваться изделием во время дождя и при повышенной влажности.

Гарантируемый уровень звуковой мощности

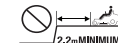

Зарядный порт

Не допускайте попадания рук и ног под режущее лезвие и в зону стрижки. Не становитесь на корпус косилки или лоток боковой выгрузки.

Не допускайте приближения посторонних лиц, особенно детей и домашних животных к рабочей зоне ближе чем на 30 м



УСЛОВНЫЕ ОБОЗНАЧЕНИЯ НА ПРОДУКТЕ



Внимание



Перед началом работы с изделием внимательно ознакомьтесь со всеми инструкциями. Соблюдайте технику безопасности.



Используйте средства защиты органов зрения



Помните об опасности, которую представляют собой отбрасываемые устройством или вылетающие из-под него предметы.



Держите руки и пальцы подальше от мест заземления.



Запрещается перевозить детей и взрослых, даже с выключенными лезвиями.

До и во время движения задним ходом смотрите назад и вниз, чтобы убедиться в отсутствии в рабочей зоне детей, прохожих и домашних животных.



Не допускайте попадания рук и ног под режущее лезвие и в зону стрижки.



Знак соответствия европейским стандартам



Знак Евразийского Соответствия



Знак соответствия Украины



Знак соответствия стандартам Великобритании

Утилизация аккумуляторов, электрического и электронного оборудования в месте с несортированными бытовыми отходами не допускается. Сбор аккумуляторов, электрического и электронного оборудования в целях утилизации должен осуществляться отдельно. Перед утилизацией необходимо извлечь из оборудования элементы питания, аккумуляторы и источники света. Обратитесь к местным органам власти или поставщику, чтобы получить консультацию по переработке или информацию о пунктах переработки. Ритейлеры могут быть обязаны бесплатно принимать аккумуляторы, электрическое и электронное оборудование на утилизацию в соответствии с местными регламентами. Ваш вклад в повторную переработку аккумуляторов, а также электрического и электронного оборудования позволит сократить потребность в сырье. Аккумуляторы, в частности, содержащие литий, а также электрическое и электронное оборудование содержит ценные и подлежащие повторной переработке материалы, которые в случае ненадлежащей утилизации способны вредить экологии и здоровью людей. Перед утилизацией удалите с оборудования все персональные данные.



Нажмите на педаль тормоза, чтобы остановить изделие.
 Для активации парковочного тормоза нажмите на верхнюю часть педали.



Вставьте пусковой ключ и поверните его в положение ВКЛ.

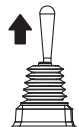

Для включения системы приводов потяните за координатную ручку управления по направлению вверх.



Координатная ручка управления находится в нейтральном положении. Для приведения изделия в движение перемещайте координатную ручку управления по направлению к себе или от себя.



Для блокировки координатной ручки управления по направлению вниз нажмите на нее по направлению вниз.



При нажатии на координатную ручку управления по направлению вниз изделие издаст двойной звуковой сигнал. Это сигнализирует о том, что координатная ручка управления переведена обратно в нейтральное положение.

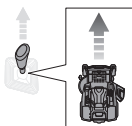

Для осуществления движения изделия вперед переместите координатную ручку управления по направлению от себя.

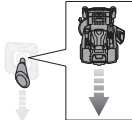

Для осуществления движения изделия назад переместите координатную ручку управления по направлению к себе.

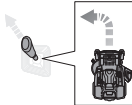

Для выполнения поворота влево при движении вперед нажмите на координатную ручку управления по диагонали по направлению от себя и влево.

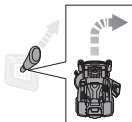

Для выполнения поворота вправо при движении вперед нажмите на координатную ручку управления по диагонали по направлению к себе и вправо.

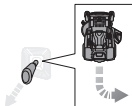

Для выполнения поворота вправо при движении задним ходом нажмите на координатную ручку управления по диагонали по направлению к себе и влево.

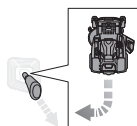

Для выполнения поворота влево при движении задним ходом нажмите на координатную ручку управления по диагонали по направлению к себе и вправо.

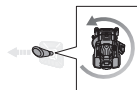

Для выполнения поворота влево с нулевым радиусом поворота нажмите на координатную ручку управления по направлению влево.

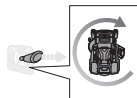

Для выполнения поворота вправо с нулевым радиусом поворота нажмите на координатную ручку управления по направлению вправо.

УСЛОВНЫЕ ОБОЗНАЧЕНИЯ В ДАННОМ РУКОВОДСТВЕ



Детали или принадлежности, приобретаемые отдельно



Примечание



Осторожно

РАСПАКОВЫВАНИЕ

См. стр. 196-197.

- Снимите и отложите все упаковочные материалы с корпуса и деталей. Не выбрасывайте материал упаковки, пока не выполните тщательный осмотр и не убедитесь в нормальной работе устройства.
- Внимательно осмотрите устройство на наличие дефектов или повреждений, возникших при транспортировке.
- При отсутствии или повреждении каких-либо деталей, обратитесь в соответствующий авторизованный сервисный центр. Не собирайте изделие до замены на новые оригинальные детали от производителя. Сборка изделия при повреждении каких-либо деталей или с использованием неподходящих деталей может привести к тяжелой травме.
- Если детали уже установлены на изделие при распаковке, перед тем, как перейти к следующему этапу сборки, проверьте правильность установки и надежность сборки (где это уместно). Использование неправильно собранного устройства может привести к серьезной травме.

СБОРКА

См. стр. 200-201.

- Сборку изделия следует осуществляться на нижней раме. После завершения сборки максимально поднимите корпус косилки, после чего разместите рампу рядом с нижней рамой и медленно и осторожно скатите изделие с рамы.
- Строго придерживайтесь спецификаций, касающихся момента затяжки. Несоблюдение этого правила может привести к серьезным травмам.

- Во избежание случайного запуска, способного повлечь серьезную травму, при сборке деталей всегда извлекайте пусковой ключ.
- При съезде на изделии с нижней рамы проявляйте предельную осторожность. Нажмите на кнопку медленного хода и по мере необходимости осторожно перемещайте координатную ручку управления и/или задействуйте тормоз для управления скоростью движения. При съезде на изделии с рамы не допускайте превышения максимального рекомендуемого рабочего угла наклона в 12°. Несоблюдение данных инструкций может привести к потере контроля и, как следствие, гибели, серьезной травме или порче имущества.
- При отсутствии ramпы медленно и осторожно съезжайте с рамы задним ходом, смотря вниз и назад. Съезд с рамы прямым ходом без ramпы может привести к повреждению корпуса.

Транспортировка:

Категорически не допускается падение и любые механические воздействия на упаковку при транспортировке.

При разгрузке/погрузке не допускается использование любого вида техники, работающей по принципу зажима упаковки.

Хранение:

Необходимо хранить в сухом месте.

Необходимо хранить вдали от источников повышенных температур и воздействия солнечных лучей.

При хранении необходимо избегать резкого перепада температур.

Хранение без упаковки не допускается.

Срок службы изделия:

Срок службы изделия составляет 5 лет.

Не рекомендуется к эксплуатации по истечении 5 лет хранения с даты изготовления без предварительной проверки.

Дата изготовления (код даты) отштампован на поверхности корпуса изделия.

Пример:

W17 Y2015, где Y2015 - год изготовления

W17 – неделя изготовления

Определить месяц изготовления можно согласно приведенной ниже таблице, на примере 2015 года.

Обратите внимание! Количество недель в месяце различается от года в год.

Месяц	Январь	Февраль	Март	Апрель	Май	Июнь	Июль	Август	Сентябрь	Октябрь	Ноябрь	Декабрь	Год
Неделя	01	05	09	14	18	22	27	31	36	40	44	49	2015
	02	06	10	15	19	23	28	32	37	41	45	50	
	03	07	11	16	20	24	29	33	38	42	46	51	
	04	08	12	17	21	25	30	34	39	43	47	52	
	05	09	13	18	22	26	31	35	40	44	48	53	
		14			27								

- EN
- RU**
- PL
- CS
- HU
- RO
- LV
- LT
- ET
- HR
- SL
- SK
- BG
- UK
- TR

СВЕТОДИОДНЫЙ ИНДИКАТОР ЗАРЯДНОГО УСТРОЙСТВА

Состояние зарядного устройства	Аккумуляторный блок установлен	Аккумулятор	Красный светодиодный индикатор	Зеленый светодиодный индикатор	Светодиодный индикатор оранжевого цвета	Действие
Включение	Нет	-	Горит	Не горит	Не горит	Зарядное устройство подсоединено к источнику питания. Для начала зарядки подключите зарядное устройство к аккумуляторному блоку или к изделию.
Проверка	Да	Горячий	Не горит	Не горит	Горит	Зарядка начнется после охлаждения аккумуляторного блока.
		Холодный	Не горит	Не горит		Зарядка начнется после нагрева аккумуляторного блока.
Ошибка	Да	-	Мигание	Мигание	Не горит	<ul style="list-style-type: none"> Если после отключения и повторного подключения зарядного устройства состояние не меняется, используйте другой аккумуляторный блок или другое изделие. Если при использовании другого аккумуляторного блока или изделия зарядка происходит в обычном режиме, обратитесь в авторизованный сервисный центр. Если при использовании другого аккумуляторного блока или изделия по-прежнему наблюдается состояние ошибки, замените зарядное устройство.
Во время зарядки	Да	-	Не горит	Мигание	Не горит	Осуществляется зарядка аккумуляторного блока или изделия.
Готово	Да	-	Не горит	Горит	Не горит	Зарядка завершена. Светодиодный индикатор выключится через 10 минут.

СПИСОК ОБСЛУЖИВАНИЯ

	Проверяйте перед каждым использованием	Каждые 25 часов	Через каждые 50 часов или ежегодно	Перед размещением на хранение	Раз месяц во время хранения
Проверьте работу тормоза.	x				
Проверяйте давление воздуха во всех четырех шинах.	x				
Проверьте системы защитной блокировки лотка боковой выгрузки и отсутствия оператора.	x				
Проверьте надежность креплений.	x			x	
Очистите устройство от всех посторонних материалов.	x			x	
Проверка / замена ножей.	x	x			
Очистите контакты аккумулятора.			x		
Проверьте и зарядите аккумулятор.	x				x

ПРИМЕЧАНИЕ: Если инструмент используется в условиях с повышенным содержанием пыли, техническое обслуживание необходимо проводить чаще.

Если параметры изделия превышают максимальные показатели, указанные в таблице, необходимо провести техническое обслуживание изделия в указанные интервалы времени.

Если вы затрудняетесь выполнить ту или иную из указанных выше процедур, доставьте изделие в авторизованный сервисный центр.

ПОИСК НЕИСПРАВНОСТЕЙ

Если предлагаемые меры не приводят к устранению неисправности, обращайтесь в уполномоченный сервисный центр.

Проблема	Возможные причины	Решение
Изделие не запускается.	Низкий заряд аккумулятора.	Зарядите батарею.
	Зарядное устройство подсоединено к изделию.	Отсоедините зарядное устройство от изделия.
	Пусковой ключ не вставлен или находится в положении ВЫКЛ.	Вставьте пусковой ключ и поверните его в положение ВКЛ.
	Плохое соединение проводов аккумулятора	Проверьте и очистите все соединения.
Изделие не двигается.	Пусковой ключ не вставлен или находится в положении ВЫКЛ.	Вставьте пусковой ключ и поверните его в положение ВКЛ.
	Координатная ручка управления не поднята в верхнее положение.	Потяните за координатную ручку управления по направлению вверх.
	Координатная ручка управления находится в нейтральном положении.	Переместите координатную ручку управления в нужном направлении (соответствующему движению вперед или задним ходом).
	Нажат тормоз или задействован стояночный тормоз.	Для выполнения сброса параметров газонокосилки отпустите педаль тормоза и отключите стояночный тормоз, а затем переведите координатную ручку управления в нейтральное положение.
	Зарядное устройство подсоединено к изделию.	Отсоедините зарядное устройство от изделия.
	Неправильная посадка оператора.	Полностью сядьте на сиденье, верните координатную ручку управления в нейтральное положение, а затем повторите попытку еще раз.
Изделие срезает траву неравномерно.	Неравномерное давление в шинах.	Проверяйте давление во всех четырех шинах.
	Корпус косилки установлен неровно.	Выполните регулировку положения корпуса косилки.
	Лезвие изношено, изогнуто, не закреплено или затуплено.	Замените режущее лезвие.
	Под изделием скопился мусор.	Очистите днище основания травокосилки.
	Скорость покоса слишком высокая.	Косите на меньшей скорости.
Изделие должным образом не выполняет мульчирование.	Обрезки мокрой травы прилипают с нижней стороны основания газонокосилки.	Прежде чем стричь траву, дождитесь ее высыхания.
	Трава слишком высокая.	Выполните покос в верхнем положении, после чего повторите операцию на нужной высоте.
	Лезвие изношено, изогнуто, не закреплено или затуплено.	Замените режущее лезвие.
	Скорость покоса слишком высокая.	Косите на меньшей скорости.
Наблюдаются вибрации изделия на высокой скорости.	Лезвие не отбалансировано, не закреплено, чрезмерно или неравномерно изношено.	Замените режущее лезвие.
	Вал двигателя погнулся.	Выключите изделие и извлеките пусковой ключ. Внимательно осмотрите изделие на предмет повреждений. Перед повторным запуском изделия обратитесь в авторизованный сервисный центр для выполнения технического обслуживания.

Неэффективная выгрузка травы.	Засор лотка боковой выгрузки или отверстия.	Очистите лоток боковой выгрузки и отверстие.
	Трава влажная.	Перед началом покоса дождитесь высыхания травы.
	Скорость покоса слишком высокая.	Косите на меньшей скорости.
	Трава слишком высокая.	Выполните покос в верхнем положении, после чего повторите операцию на желаемой высоте.
Двигатель останавливается во время стрижки.	Установленная высота стрижки слишком маленькая.	Увеличьте высоту стрижки.
	Низкий заряд аккумулятора.	Зарядите батарею.
Лезвия не вращаются.	Низкий заряд аккумулятора.	Зарядите батарею.
	Не нажат выключатель системы защитной блокировки рядом с лотком боковой выгрузки.	Надавите на лоток боковой выгрузки и убедитесь в том, что он нажимает на выключатель системы защитной блокировки.
	Регулятор активации лезвий находится в нижнем положении.	Потяните за регулятор, чтобы активировать лезвия.
	Неправильная посадка оператора.	Полностью сядьте на сиденье.
	Под косилкой скопился мусор.	Очистите днище основания травокосилки.
Лезвия не вращаются при движении задним ходом.	Регулятор активации лезвий находится в нижнем положении.	Потяните за регулятор, чтобы активировать лезвия.
Изделие не набирает полную скорость.	Низкий заряд аккумулятора.	Зарядите батарею.
Лезвия продолжают вращаться после того, как оператор покинул сиденье, не задействовав стояночный тормоз.	Система защитной блокировки работает некорректно.	Убедитесь в том, что штекер системы защитной блокировки вставлен до конца. Если лезвия продолжают вращаться, обратитесь в авторизованный сервисный центр.
Фары не работают.	Фары выключены.	Нажмите на кнопку включения фар.
	Фары повреждены.	Замените фары.
Аккумулятор не заряжается.	Ячейки аккумулятора изношены.	Замените аккумуляторную батарею.
	Плохое соединение проводов.	Проверьте и очистите все соединения.

ВОПРОСЫ И ОТВЕТЫ

- Должна ли косилка оставаться подключенной к зарядному устройству, если она не используется?
 - Да, постоянно заряжайте косилку во время простоя.
- Что может послужить причиной остановки лезвий во время работы?
 - Проверьте уровень заряда аккумулятора. Двигатель корпуса выключается, если аккумулятор разряжен, чтобы позволить вам вернуться к зарядной станции. Вернитесь и зарядите аккумулятор.
 - Если уровень заряда достаточный, снизьте скорость и поднимите корпус косилки выше. Работа под избыточной нагрузкой также может привести к остановке одного или обоих моторов.
 - Проверьте, чтобы лоток боковой выгрузки был надлежащим образом закрыт. Надавите на лоток боковой выгрузки и убедитесь в том, что он нажимает на выключатель системы защитной блокировки.
- Почему при съезде с возвышения косилка иногда ускоряется, а иногда нет?
 - Для вашей безопасности и обеспечения максимальной эффективности косилка оснащена автоматическим ограничителем скорости при движении по склону, который может стать причиной перепадов скорости.
- Управляя косилкой, как мне остановить ее?
 - Для того чтобы остановить косилку нажмите на педаль тормоза, расположенную спереди от оператора. Данное изделие не имеет гидростатического привода.
- Почему косилка пищит, когда я встаю с сиденья?
 - Не был включен стояночный тормоз или пусковой ключ все еще находится в положении ВКЛ. Всегда извлекайте ключ, если косилка не используется.
- Когда следует пользоваться стояночным тормозом?
 - Всегда задействуйте стояночный тормоз перед тем, как покинуть косилку.
- Можно ли мыть корпус косилки из садового шланга?
 - Очистка изделия водой не допускается. Для очистки корпуса используйте воздуходувку или воздушный компрессор.



Bezpieczeństwo, efektywność i niezawodność były czynnikami o najwyższym priorytecie w trakcie projektowania Państwa kosiarki o zerowym promieniu skrętu.

PRZEZNACZENIE URZĄDZENIA

Kosiarka o zerowym promieniu skrętu przeznaczona jest do stosowania wyłącznie na wolnym powietrzu.

Urządzenie jest przeznaczone tylko i wyłącznie do koszenia trawy na przydomowych trawnikach. Ostrze tnące powinno obracać się mniej więcej równoległe do podłoża, nad którym przejeżdża. Podczas koszenia trawy wszystkie cztery koła muszą dotykać podłoża.

Produkt może być stosowany wyłącznie w warunkach domowych przez osoby dorosłe, które zostały odpowiednio przeszkolone w zakresie zagrożeń i środków zapobiegawczych lub działań podejmowanych podczas jego stosowania. Użytkownik musi zrozumieć instrukcje.

Nie używać do żadnych innych celów.

OGÓLNE OSTRZEŻENIA DOTYCZĄCE BEZPIECZEŃSTWA PRODUKTU

⚠ OSTRZEŻENIE! Należy zapoznać się ze wszystkimi dostarczonymi z tym produktem instrukcjami, ilustracjami i specyfikacjami. Nie przestrzeganie przedstawionych niżej zaleceń mogłoby pociągnąć za sobą wypadki takie jak pożary, porażenia prądem elektrycznym i/lub poważne obrażenia ciała.

Zachowajcie te ostrzeżenia i zalecenia, aby móc się do nich odnieść w późniejszym czasie.

Określenie „elektronarzędzie” w ostrzeżeniach oznacza produkt zasilany z sieci (przewodowy) lub zasilany akumulatorem (beprzewodowy).

OTOCZENIE ROBOCZE

- **Miejsce pracy musi być utrzymywane w czystości i dobrze oświetlone.** Obszary zaśmiecone lub niewystarczająco oświetlone mogą być przyczyną wypadku.
- **Nie wolno uruchamiać urządzeń elektrycznych w miejscach, gdzie grozi to wybuchem, na przykład w pobliżu łatwopalnych cieczy, gazów lub pyłów.** Urządzenia elektryczne mogą wytwarzać iskry, które mogą być przyczyną zapłonu pyłów lub oparów.
- **Podczas używania narzędzi elektrycznych należy utrzymywać osoby postronne i dzieci z dala od miejsca pracy.** Odwrócenie uwagi operatora może spowodować utratę kontroli nad urządzeniem.

ZASADY BEZPIECZEŃSTWA DOTYCZĄCE OBSŁUGI URZĄDZEŃ ELEKTRYCZNYCH

- **Wtyczki zasilania elektronarzędzi muszą pasować do gniazd sieciowych. Nie wolno modyfikować wtyczek w żaden sposób. Nie wolno używać żadnych przejściówek do podłączania urządzeń posiadających przewód zasilania z uziemieniem.** Stosowanie oryginalnych wtyczek i dopasowanych gniazd sieciowych zmniejsza ryzyko porażenia prądem.
- **Unikać kontaktu ciała z powierzchniami uziemionymi lub podłączonymi do bieżąca zerowego, np. rury, instalacje grzewcze i chłodnicze.** Kontakt ciała z masą lub uziemieniem zwiększa ryzyko porażenia prądem.
- **Nie narażać tego produktu na działanie deszczu lub wody.** Przedostanie się wody do wnętrza elektronarzędzia zwiększa ryzyko porażenia prądem.

- **Nie uszkodzić przewodu zasilania. Nie wolno używać przewodu zasilania do przenoszenia, ciągnięcia urządzenia lub jego odłączania z gniazda sieciowego. Przewody elektryczne trzymać z dala od źródeł ciepła, oleju, ostrych krawędzi lub ruchomych elementów.** Uszkodzony lub zaplątany przewód elektryczny zwiększa ryzyko porażenia prądem.
- **W przypadku używania urządzenia na zewnątrz, ewentualne przedłużacze muszą być do tego przystosowane.** Zastosowanie przedłużacza przystosowanego do warunków zewnętrznych zmniejsza ryzyko porażenia prądem.
- **Jeśli nie można uniknąć użytkowania urządzenia elektrycznego w warunkach wilgotnych, należy je zasilac z obwodu zabezpieczonego wyłącznikiem różnicowo-prądowym (RCD).** Zastosowanie takiego wyłącznika pozwala zmniejszyć ryzyko porażenia prądem elektrycznym.

BEZPIECZEŃSTWO OSOBISTE

- **Zachowywać skupienie, uważnie obserwować wykonywane czynności, stosować zasady zdrowego rozsądku podczas obsługi urządzenia. Nie używać urządzeń elektrycznych w stanie zmęczenia lub będąc pod wpływem leków, alkoholu lub środków odurzających.** Moment nieuwagi podczas obsługi elektronarzędzia może być przyczyną poważnego zranienia.
- **Stosować środki ochrony osobistej. Zawsze nosić okulary ochronne.** Stosowanie takich środków ochrony osobistej jak maska przeciwpyłowa, obuwie antypoślizgowe, twarde nakrycie głowy, nauszники pozwoli zmniejszyć ryzyko zranienia.
- **Unikać możliwości przypadkowego uruchomienia urządzenia. Przed podłączeniem do zasilania/założeniem akumulatora lub w celu jego podniesienia lub przeniesienia należy upewnić się, że wyłącznik zasilania znajduje się w położeniu wyłączonym.** Przenoszenie elektronarzędzia z palcem na wyłączniku lub podłączenie zasilania do urządzenia, w którym wyłącznik znajduje się w położeniu włączonym grozi wypadkiem.
- **Usunąć wszelkie narzędzia i klucze przed włączeniem zasilania.** Uruchomienie elektronarzędzia z kluczem założonym na ruchomy element grozi poważnym wypadkiem.
- **Nie sięgać zbyt daleko. Należy cały czas pewnie opierać stopy i utrzymywać równowagę.** Zapewni to lepsze panowanie nad urządzeniem w nieprzewidywanych sytuacjach.
- **Należy zakładać odpowiednią odzież ochronną. Nie zakładać luźnego ubioru ani biżuterii. Włosy i luźne fragmenty odzieży należy trzymać z dala od ruchomych części.** Mogą być one wciągnięte przez ruchome części urządzenia.
- **Jeśli używane urządzenie posiada przyłączy do wyciągu i gromadzenia kurzu, należy go używać w odpowiedni sposób.** Stosowanie metod usuwania pyłu zmniejsza zagrożenie związane z jego gromadzeniem.
- **Nie należy dopuszczać do tego, aby wcześniejsza znajomość obsługi podobnych narzędzi doprowadziła do ignorowania zasad bezpiecznego posługiwania się narzędziem.** Nieostrożna obsługa może spowodować poważne urazy ciała w ciągu ułamka sekundy.



UŻYTKOWANIE I KONSERWACJA URZĄDZEŃ ELEKTRYCZNYCH

- **Nie przeciążać urządzenia. Używać odpowiedniego narzędzia do odpowiedniego rodzaju prac.** Najlepsze efekty pracy, przy zachowaniu pełnego bezpieczeństwa, zapewni używanie urządzeń w zakresie parametrów znamionowych i stosownie do ich przeznaczenia.
- **Nie używać tego urządzenia, jeśli wyłącznik nie pracuje poprawnie.** Używanie elektronarzędzia bez sprawnego wyłącznika jest zbyt niebezpieczne - należy oddać je do naprawy.
- **Przed przystąpieniem do regulacji lub wymiany akcesoriów bądź przed rozpoczęciem przechowywania należy odłączyć wtyczkę od źródła zasilania i/lub (o ile jest to możliwe) odłączyć akumulator od narzędzia z napędem.** Tego rodzaju środki zapobiegawcze pozwolą zmniejszyć ryzyko przypadkowego uruchomienia elektronarzędzia.
- **Nie używane urządzenia należy przechowywać poza zasięgiem dzieci.** Nie wolno zezwalać osobom nie obeznanym z obsługą urządzeń elektrycznych na ich używanie. Urządzenia elektryczne mogą być niebezpieczne w rękach osób nieposiadających odpowiedniego przygotowania.
- **Narzędzia z napędem i akcesoria należy utrzymywać w dobrym stanie technicznym. Należy sprawdzać wyrównanie elementów ruchomych, sprawdzać, czy nie ma jakichkolwiek uszkodzeń, uwzględniać wszelkie aspekty mające wpływ na bezpieczną pracę urządzenia.** W przypadku stwierdzenia uszkodzeń, oddać urządzenie do naprawy. Wiele wypadków spowodowane jest używaniem urządzeń w niewłaściwym stanie technicznym.
- **Elementy tnące muszą być ostre i czyste.** Odpowiednio ostre krawędzie tnące ułatwią prowadzenie urządzenia i są bardziej odporne na uszkodzenie.
- **Wszelkie urządzenia, przystawki, akcesoria itp. należy używać zgodnie z dołączonymi instrukcjami obsługi, z uwzględnieniem warunków i charakteru wykonywanej pracy.** Używanie narzędzi w sposób niezgodny z ich przeznaczeniem grozi poważnym niebezpieczeństwem.
- **Uchwyty i powierzchnie do trzymania muszą zawsze być suche, czyste i wolne od smaru oraz oleju.** Śliskie uchwyty i powierzchnie do trzymania nie umożliwiają bezpiecznej obsługi i kontrolowania narzędzia w nieoczekiwanych sytuacjach.

UŻYTKOWANIE I OBSŁUGA AKUMULATORA

- **Ładować wyłącznie za pomocą ładowarki dostarczonej przez producenta.** Ładowarka przeznaczona do jednego modelu akumulatora może być przyczyną pożaru w przypadku zastosowania do ładowania akumulatora innego typu.
- **Używać narzędzi ręcznych z napędem elektrycznym wyłącznie z akumulatorami przeznaczonymi do tych urządzeń.** Używanie innych akumulatorów wiąże się ze zwiększonym ryzykiem pożaru lub obrażeń ciała.
- **Gdy akumulator nie jest używany, przechowywać go z dala od innych metalowych przedmiotów, np. spinaczy, monet, kluczy, gwoździ, śrub lub innych małych metalowych przedmiotów, które mogłyby utworzyć połączenie między stykami, prowadząc**

do zwarcia. Zwarcie styków akumulatora może spowodować oparzenia lub pożar.

- **W przypadku niewłaściwej obsługi może dojść do wycieku płynu z akumulatora, należy unikać kontaktu z tym płynem. Miejsce ewentualnego kontaktu przepłukać wodą. W przypadku, gdy płyn dostanie się do oczu, po przemyciu zwrócić się o pomoc do lekarza.** Płyn wyciekający z akumulatora może powodować podrażnienia i oparzenia.
- **Nie stosować uszkodzonych ani zmodyfikowanych akumulatorów i narzędzi.** Uszkodzone lub zmodyfikowane akumulatory mogą zachowywać się w sposób nieprzewidywalny, co może prowadzić do pożaru, wybuchu lub ryzyka obrażeń.
- **Nie narażać akumulatora lub narzędzia na działanie ognia lub zbyt wysokich temperatur.** Narażenie na działanie ognia lub temperatury powyżej 130°C może spowodować wybuch.
- **Przestrzegać wszystkich instrukcji ładowania i nie ładować akumulatora ani narzędzia poza podanym w instrukcji zakresem temperatur.** Ładowanie w niewłaściwy sposób lub w temperaturze poza określonym zakresem może doprowadzić do uszkodzenia akumulatora i wzrostu zagrożenia pożarowego.

KONSERWACJA

- **Urządzenie elektryczne powinno być naprawiane przez wykwalifikowany personel, z zastosowaniem identycznych części zamiennych.** Dzięki temu zapewnione będzie bezpieczeństwo użytkownika urządzenia.
- **Nigdy nie serwisować uszkodzonych akumulatorów.** Serwisowaniem akumulatorów powinien się wyłącznie producent lub autoryzowany serwis.

KOSIARKA O ZEROWYM PROMIENIU SKRETU — OSTRZEŻENIA DOTYCZĄCE BEZPIECZEŃSTWA

SZKOLENIE

- **Zawsze używać urządzeń zabezpieczających.** Nie używać produktu bez założonego i prawidłowo działającego bocznego kanału wyrzutowego. W trakcie mulczowania pokrywa do mulczowania powinna być prawidłowo zamontowana, a ponadto powinna prawidłowo działać.
- **Przestrzegać instrukcji producenta dotyczących prawidłowej obsługi i instalacji przystawek.** Należy stosować wyłącznie przystawki zatwierdzone przez producenta. Używanie innych akcesoriów może zwiększyć ryzyko obrażeń.
- **Nigdy nie zakłócać zamierzonej funkcji urządzenia zabezpieczającego ani nie ograniczać zapewnianej przez nie ochrony.** Regularnie sprawdzać prawidłowe działanie urządzeń zabezpieczających.
- **Nigdy nie należy używać produktu, gdy inne osoby, a w szczególności dzieci lub zwierzęta, znajdują się w zakresie 30 metrów, ponieważ występuje ryzyko odrzucenia przedmiotów na skutek kontaktu z ostrzem.**
- **Nie wolno używać produktu, gdy występuje ryzyko burzy lub wyładowań atmosferycznych.**
- **Nie włączać produktu w miejscach źle oświetlonych.** Operator musi dobrze widzieć miejsce pracy, aby móc zidentyfikować potencjalne zagrożenia.

- Należy zapoznać się z przyrządami sterowania oraz zasadami prawidłowej obsługi produktu.
- Należy zwrócić uwagę na zagrożenia występujące, gdy produkt nie jest używany, lub w trakcie wymiany akcesoriów. W ten sposób zmniejszycie ryzyko porażenia prądem elektrycznym, pożaru czy obrażeń ciała.
- Nigdy nie przewozić pasażerów ani dzieci, nawet gdy noże się zatrzymały. Pasażerowie mogą spaść i odnieść poważne obrażenia bądź zakłócić bezpieczną eksploatację produktu. Dzieci, które były niegdyś przewożone, mogą nagle pojawić się na kosztownym obszarze, zainteresowane kolejną przejażdżką, i zostać przejechane lub przewrócone przez produkt.
- Nie wolno pozwalać obsługiwać, czyścić ani konserwować tego urządzenia dzieciom lub osobom o ograniczonych zdolnościach fizycznych, sensorycznych lub umysłowych ani osobom, które nie przeczytały tych instrukcji. Lokalne przepisy mogą ograniczać dopuszczalny wiek operatora." Należy dopilnować, aby dzieci nie bawiły się produktem.
- Należy pamiętać, że operator lub użytkownik jest odpowiedzialny za spowodowanie wypadku lub zagrożenia bezpieczeństwa osób i mienia.
- Trzymać dłonie i stopy z dala od obszaru koszenia, który znajduje się pod zespołem koszącym i wewnątrz bocznego kanału wyrzutowego. Zawsze trzymać się z dala od bocznego kanału wyrzutowego. Nie sięgać pod zespół koszący.

PRZYGOTOWANIE

- Nosić ciężkie, długie spodnie, długie rękawy, a także solidne, antypoślizgowe obuwie. Nie nosić krótkich spodni i sandałów, ani nie pracować z bosymi stopami. Unikać zakładania luźnej odzieży, ze sznurkami lub krawatami.
- Podczas pracy należy mieć założone okulary ochronne z osłonami bocznymi. Jeśli praca wiąże się z emisją pyłu należy dodatkowo nosić maskę przeciwpyłową.
- Przedmioty uderzone przez nóż mogą powodować poważne obrażenia. Dokładnie sprawdzić obszar, na którym będzie używane urządzenie i usunąć wszystkie kamienie, gałęzie, przewody, kości, zabawki i inne przedmioty obcego pochodzenia. Należy pamiętać, że ostrza noża mogą zaplątać się w sznurki lub drut.
- Przed użyciem należy zawsze przeprowadzić oględziny, aby upewnić się, czy noże, nakrętki noży i zespół koszący nie są zużyte lub uszkodzone.
- Nigdy nie kierować wyrzucanego materiału w czyjkolwiek stronę. Należy zaplanować koszenie tak, aby uniknąć wyrzutu materiału w kierunku osób postronnych, dróg, chodników, okien i samochodów. Należy również unikać wyrzucania materiału w kierunku ściany lub przeszkody, która może spowodować jego odbicie rykoszetem w kierunku operatora.

SPOSÓB UŻYCIA

- Obsługa kosiarki z zerowym promieniem skrętu różni się od obsługi standardowej kosiarki samojazdnej. Kosiarki o zerowym promieniu skrętu mają napęd na tylne koła. Koła działają niezależnie w zależności od położenia manipulatora drążkowego. Przed rozpoczęciem koszenia trawy należy przećwiczyć obsługę produktu na dużej, równej i otwartej przestrzeni, korzystając z instrukcji jazdy. Gotowość do rozpoczęcia koszenia

trawy wiąże się z umiejętnością swobodnego i pewnego wykonania każdego z manewrów.

- Przed uruchomieniem produktu:
 - Sprawdzić działanie hamulca.
 - Sprawdzić ciśnienie powietrza we wszystkich czterech oponach.
 - Sprawdzić, czy wszystkie mocowania są dobrze dokręcone.
 - Upewnić się, że wszystkie osłony są założone i funkcjonują prawidłowo.
 - Sprawdzić system blokady bezpieczeństwa bocznego kanału wyrzutowego.
 - Przetestować system blokady bezpieczeństwa w przypadku nieobecności operatora.
 - Ustawić fotelik w preferowanym położeniu.
 - Sprawdzić poziom naładowania baterii.
- Nie kosić w trakcie jazdy do tyłu, o ile nie jest to absolutnie konieczne. Przed rozpoczęciem cofania i w jego trakcie patrzeć za pojazd i w dół, aby uniknąć kolizji z dziećmi, przechodniami oraz zwierzętami.
- Nigdy nie pozostawiać włączanego produktu bez nadzoru. Przed zejściem z produktu zawsze należy wyłączyć noże, zaciągnąć hamulec postojowy, zatrzymać silnik i wyjąć kluczyk ze stacyjki.
- Produkt wolno uruchamiać wyłącznie wówczas, gdy operator prawidłowo siedzi. Nie wolno uruchamiać produktu, jeśli:
 - wszystkie cztery koła nie znajdują się na ziemi
 - Boczny kanał wyrzutowy jest odsłonięty, a ponadto nie jest chroniony pokrywę do mulczowania.
 - dłonie i stopy wszystkich osób znajdują się w pobliżu ostry
- Nigdy nie używać produktu w pomieszczeniu zamkniętym.
- Ostrożnie włączyć silnik zgodnie z instrukcją i trzymać dłonie oraz stopy z dala od ostroży. Nie umieszczać rąk lub nóg w pobliżu lub pod częściami obrotowymi.
- Zatrzymywać nóż na czas przekraczania powierzchni żwirowych w celu uniknięcia wyrzutu żwiru i kamieni. Produkt należy prowadzić powoli i ostrożnie, aby uniknąć utraty kontroli.
- Zachować szczególną ostrożność w trakcie zbliżania się do narożników ograniczających widoczność, krzewów, drzew lub innych obiektów, które mogą ograniczać widoczność, w tym zwisających roślin.
- Zwalniać przed rozpoczęciem skręcania.
- W przypadku pracy w pobliżu dróg zwracać uwagę na ruch uliczny. Nie używać kosiarki na drogach publicznych.
- Nachylenie terenu jest jednym z głównych czynników mogących prowadzić do wypadków związanych z utratą kontroli i przewróceniem produktu, a w ich następstwie do poważnych obrażeń lub śmierci. Praca na zboczu wymaga zachowania szczególnej ostrożności. Jeśli produkt nie jest w stanie cofać w górę zbocza lub jeśli operator czuje się niepewnie, jeżdżąc po zboczu, nie należy go kosić. Nie cofać w dół zbocza. Nigdy nie używać produktu na stokach o nachyleniu powyżej 12°. Wykonać kopię umieszczonej z tyłu tej instrukcji prowadnicy do zboczy, bądź wyciąć ją, i użyć jej do określenia, czy zbocze nie jest zbyt strome dla bezpiecznej eksploatacji.

- Na stokach należy kosić w kierunku w górę i w dół, a nie poprzecznie.
- Unikać dziur, korzeni, skał, wybrzuszeń terenu i innych ukrytych w trawie obiektów. Użytkowanie produktu na nierównym terenie może spowodować jego przewrócenie. Wysoka trawa może ukrywać przeszkody.
- Po stokach należy jeździć powoli, tak by nie doprowadzić do konieczności nagłego zatrzymania się lub wypadku.
- Nie kosić mokrej trawy na stokach. Opony mogą stracić przyczepność, a operator może stracić kontrolę nad pojazdem.
- Podczas zjeżdżania ze zbroczy manipulator dźwilkowy powinien być zawsze wychylony do przodu. W trakcie jazdy w dół stoku nie włączać biegu jałowego, ponieważ może to spowodować utratę kontroli nad kosiarką. W trakcie jazdy w dół stoku zawsze używać manipulatora dźwilkowego i hamulca.
- Unikać uruchamiania i zatrzymywania produktu oraz zakręcania na stoku. Jeśli opony utracą trakcję, odłączyć napęd od noży i powoli zjechać w dół stoku.
- Po stokach należy zawsze jeździć powoli, przemieszczając się stopniowo. Nie zmieniać nagle prędkości ani kierunku, ponieważ mogłoby spowodować to przewrócenie się produktu.
- W trakcie użytkowania produktu z akcesoriami należy zachować szczególną ostrożność, ponieważ mogą one wpływać na jego stabilność. Nie używać produktu na stokach o nachyleniu powyżej 12°.
- Nie należy próbować stabilizować produktu poprzez stawianie stopy na gruncie.
- Nie używać produktu w pobliżu urwisk, rowów, zbyt stromych zboczy lub nabrzeży. Produkt może się nagle przewrócić, jeśli koło przemieści się nad krawędzią lub jeśli krawędzie zapadną się, co może spowodować śmierć lub poważne obrażenia.
- Produkt należy stosować tylko w temperaturach od 0°C do 40°C.

ŁADOWARKA – OSTRZEŻENIA DOTYCZĄCE BEZPIECZEŃSTWA

- Ładowarka przeznaczona jest do stosowania wyłącznie w pomieszczeniach.
- Nie doładowywać ogniw pierwotnych (zwykłych baterii).
- Przed każdym użyciem należy sprawdzić, czy przewód zasilający nie jest uszkodzony. W przypadku stwierdzenia oznak uszkodzenia należy oddać urządzenie do naprawy wykwalifikowanemu specjalście do autoryzowanego punktu serwisowego, aby uniknąć zagrożenia.
- Produkt należy ładować w pomieszczeniach, w miejscach dobrze wentylowanych. Nie ładować produktu w przestrzeniach zamkniętych.
- Ładowarka wyposażona jest we wtyczkę z bolcem uziemiaczącym i musi zostać podłączona do odpowiedniego gniazda, które zostało prawidłowo zainstalowane i uziemione zgodnie ze wszystkimi lokalnymi przepisami i rozporządzeniami. Nie należy używać adapterów ani modyfikować dostarczonej wtyczki. Jeśli wtyczka nie pasuje do gniazda, należy wezwać elektryka w celu założenia właściwego gniazda.

AKUMULATOR — DODATKOWE OSTRZEŻENIA DOTYCZĄCE BEZPIECZEŃSTWA

⚠ OSTRZEŻENIE! Ryzyko pożaru, wybuchu lub oparzeń. Nie demontować, nie narażać na działanie temperatur powyżej 60°C ani spalać akumulatora.

- Aby ograniczyć ryzyko pożaru, obrażeń oraz uszkodzenia produktu z powodu zwarcia, nigdy nie zanurzać produktu, akumulatora ani ładowarki w płynie ani nie dopuszczać do przedostania się płynu do ich wnętrza. Zwarcie spowodować mogą korodujące lub przewodzące ciecz, takie jak woda morska, określone chemikalia i wybielacze lub produkty zawierające wybielacze.
- W przypadku silnego obciążenia lub skrajnych temperatur może dojść do wycieku elektrolitu. W przypadku kontaktu elektrolitu ze skórą należy ją niezwłocznie przepłukać dużą ilością czystej wody z mydłem, elektrolit zneutralizować sokiem z cytryny lub octem. W przypadku, gdy elektrolit dostanie się do oczu, należy je przemywać czystą wodą przez przynajmniej 10 minut, następnie zwrócić się niezwłocznie o pomoc medyczną. Przestrzeganie tej zasady pozwoli ograniczyć ryzyko poważnych urazów.
- Nie ładować akumulatorów, na których widać oznaki wycieków. Należy używać takie akumulatory.
- Akumulator należy ładować w miejscu, w którym temperatura otoczenia wynosi od 10°C do 38°C.
- Akumulator należy przechowywać w miejscu, w którym temperatura otoczenia wynosi od 0°C do 20°C.
- Akumulator należy użytkować w miejscu, w którym temperatura otoczenia wynosi od 0°C do 40°C.

WYJMOWANIE AKUMULATORA I PRZYGOTOWANIE GO DO UTYLIZACJI

- Aby oszczędzać zasoby naturalne, należy oddać akumulatory do recyklingu lub utylizacji.
- Po wyjęciu akumulatora, jego styki należy zabezpieczyć mocną taśmą klejącą. Nie należy próbować niszczyć ani demontować akumulatora, ani też wyrzucać żadnych jego podzespołów. Akumulatory litowe muszą być poddawane recyklingowi lub utylizacji w odpowiedni sposób. Nigdy nie dotykać obu styków metalowymi przedmiotami i częściami ciała, ponieważ może dojść do zwarcia. Akumulatory należy trzymać z daleka od dzieci. W przeciwnym wypadku może dojść do pożaru lub poważnego zranienia.

TRANSPORT I PRZECHOWYWANIE

- Wyłączyć produkt, zaciągnąć hamulec postojowy i wyjąć kluczyk ze stacyjki. Upewnić się, że wszystkie elementy ruchome zostały całkowicie zatrzymane. Przed rozpoczęciem składowania lub przewozu pojazdem poczekać, aż produkt ostygnie.
- Usunąć z produktu wszelkie zanieczyszczenia. Należy przechowywać urządzenie w chłodnym, suchym i dobrze wentylowanym miejscu, które jest niedostępne dla dzieci. Kluczyk należy wyjmować ze stacyjki i przechowywać osobno poza zasięgiem dzieci.
- Nie przechowywać urządzenia wraz z materiałami korozyjnymi, takimi jak ogrodowe substancje chemiczne lub sól odmrażająca. Nie przechowywać produktu poza pomieszczeniami.
- Na czas transportu w pojeździe wyjąć kluczyk uruchamiający i zabezpieczyć produkt przed przemieszczaniem się lub upadkiem w celu zapobieżenia obrażeniom osób lub uszkodzeniu produktu.

- Należy zachować szczególną ostrożność podczas załadunku produktu na przyczepy i rozładunku produktu z nich. Wybrać niską prędkość i ostrożnie przesuwać manipulator drążkowy, aby kontrolować prędkość. Podczas załadunku zawsze wjeżdżać na przyczepę tyłem. Podczas załadunku lub rozładunku kosiarki nie przekraczać maksymalnego zalecanego kąta pracy równego 12°. Niezastosowanie się do tych instrukcji może spowodować utratę kontroli i prowadzić do śmierci, poważnych obrażeń ciała lub szkód majątkowych.
- Należy zachować szczególną ostrożność podczas podnoszenia lub przechylania produktu w celu konserwacji, czyszczenia, przechowywania lub transportu. Ostrze jest ostre. Gdy ostrze jest odkryte, nie wolno zbliżać do niego żadnych części ciała.
- Produkt należy przechowywać w miejscu, w którym temperatura otoczenia wynosi od -10°C do 50°C.

TRANSPORTOWANIE AKUMULATORÓW LITOWYCH

- Akumulatory należy transportować zgodnie z lokalnymi i krajowymi przepisami i regulacjami.
- Należy postępować zgodnie z wszystkimi specjalnymi wymaganiami dotyczącymi pakowania i etykietowania akumulatorów podczas transportu przez stronę trzecią. Upewnić się, że żadne akumulatory nie zetkną się z innymi akumulatorami lub materiałami przewodzącymi podczas transportu; w tym celu należy zabezpieczyć odkryte złącza nieprzewodzącymi nakładkami izolacyjnymi lub taśmą izolacyjną. Nie należy transportować pękniętych ani nieszczelnych akumulatorów. Szczegółowe porady można uzyskać w firmie spedycyjnej.

HOLOWANIE – OSTRZEŻENIA DOTYCZĄCE BEZPIECZEŃSTWA

- W trakcie holowania sprzętu należy kierować się zdrowym rozsądkiem. Zbyt duże obciążenia w trakcie jazdy po stoku są niebezpieczne. Opony mogą utracić trądkę, co może spowodować utratę kontroli nad produktem.
- Należy stosować się do zaleceń producenta dotyczących obciążników kół lub przeciwwag.
- Całkowity ciężar holowanego sprzętu nie może przekraczać maksymalnego dopuszczalnego obciążenia podanego w sekcji danych technicznych produktu.
- Holowany sprzęt mocować wyłącznie do płyty zaczepowej.
- Nigdy nie wpuszczać dzieci ani innych osób na holowany sprzęt.
- Droga hamowania zwiększa się wraz ze wzrostem prędkości i holowanego ciężaru. Jechać powoli, uwzględniając dodatkowy czas i dystans hamowania.
- W trakcie holowania nie skręcać gwałtownie. Należy zachować dodatkową ostrożność podczas skręcania lub pracy na trudnej nawierzchni. Zachować ostrożność w trakcie cofania.

KONSERWACJA

- Należy stosować wyłącznie oryginalne części zamienne, akcesoria oraz przystawki producenta. W przeciwnym razie może dojść do obrażeń ciała, niskiej wydajności oraz do unieważnienia gwarancji.
- Serwis produktu i ładowarki może być wykonywany wyłącznie przez wykwalifikowaną personel naprawczy. Dokonanie naprawy lub konserwacji przez osobę niewykwalifikowaną grozi zranieniem użytkownika i uszkodzeniem urządzenia. Serwisowanie należy powierzać wyłącznie autoryzowanemu serwisowi.

- Produkt należy starannie konserwować i utrzymywać w dobrym stanie technicznym. Dbać o to, aby noże były zawsze naostrzone, a osłony zawsze założone, jak również by znajdowały się w dobrym stanie. Aby zapobiec poważnym obrażeniom oraz uszkodzeniu produktu, a także utrzymać jego najlepszą wydajność, należy wymieniać uszkodzone, wygięte, pęknięte lub nierównomiernie zużyte noże. Nieprawidłowo wyważony nóż powoduje wibracje, które mogą uszkodzić silnik lub spowodować obrażenia.
- Wyłączyć produkt, zaciągnąć hamulec postojowy i wyjąć kluczyk ze stacyjki. Upewnić się, że wszystkie elementy ruchome zostały całkowicie zatrzymane:
 - przed pozostawieniem produktu bez nadzoru (w tym usuwanie ścinków trawy)
 - przed oczyszczeniem mechanizmu z blokujących go resztek lub udrożnieniem kanału wyrzutowego
 - przed sprawdzeniem, czyszczeniem i użytkowaniem produktu,
 - przed zdemontowaniem pokrywy do mulczowania
 - przed otwarciem pokrywy kanału wyrzutowego trawy
 - po uderzeniu innym przedmiotem
 - Starannie sprawdzić produkt pod kątem ewentualnych uszkodzeń.
 - Wymienić ostrze, jeżeli jest uszkodzone w jakikolwiek sposób.
 - Przed ponownym uruchomieniem i dalszą eksploatacją produktu naprawić wszelkie uszkodzenia.
 - jeśli produkt znacznie wibrował w nietypowy sposób (należy natychmiast przeprowadzić kontrolę).
 - w przypadku sprawdzania stanu elementów, szczególnie ostrzy
 - Wymienić ostrze, jeżeli jest uszkodzone w jakikolwiek sposób.
 - wymienić lub naprawić wszystkie uszkodzone elementy
 - Sprawdzić, czy nie ma obłuzowanych elementów i w razie potrzeby dokręcić je.
- Boczny kanał wyrzutowy posiada sprężynową osłonę zakrywającą boczny otwór wyrzutowy na zespole koszącym i kierującą ścinki trawy i zanieczyszczenia z dala od operatora. Przed przystąpieniem do inspekcji, przemieszczania, czyszczenia lub konserwacji bocznego kanału wyrzutowego należy zawsze upewnić się, że silnik jest wyłączony, a noże zatrzymały się.
- Wymienić zużyte lub uszkodzone całe zestawy ostrzy i śrub, aby zachować wyważenie.
- Przed przechowywaniem, serwisowaniem lub wymianą akcesoriów wyjąć kluczyk ze stacyjki. Takie zapobiegawcze środki bezpieczeństwa ograniczają ryzyko przypadkowego uruchomienia produktu.
- Możesz wykonywać czynności regulacyjne i naprawcze opisane w tej instrukcji obsługi. W przypadku innych napraw produkt należy oddawać wyłącznie do autoryzowanych serwisów.
- W celu wymiany uszkodzonych lub nieczytelnych etykiet należy skontaktować się z autoryzowanym centrum serwisowym.
- Systematycznie sprawdzać, czy wszystkie nakrętki, wkręty i śruby są dobrze dokręcone, aby upewnić się, że produkt jest w bezpiecznym stanie.
- Śruby noża muszą być dokręcone zalecanym momentem obrotowym.



- Hamulce należy sprawdzać przed każdym użyciem i często w trakcie użytkowania. W razie potrzeby regulować i konserwować hamulce.
- Zachować ostrożność podczas regulacji urządzenia, aby uniknąć pochwylenia palców między ruchomymi ostrzami a elementami stałymi urządzenia.
- Po wyłączeniu silnika noże pozostają w ruchu przez kilka sekund. Podczas serwisowania ostrzy tnących należy pamiętać, że mimo odłączenia źródła zasilania ostrza mogą nadal się poruszać. Nigdy nie umieszczać żadnej części ciała w pobliżu noży przed upewnieniem się, że przestały się one obracać.
- Ostrze produktu jest ostre. Przy montażu, wymianie, czyszczeniu lub kontroli dokręcenia śrub należy zachować szczególną ostrożność i nosić grube rękawice ochronne.
- Po każdym użyciu oczyścić części z tworzywa sztucznego czystą, suchą szmatą. Każdą uszkodzoną część należy odpowiednio naprawić lub wymienić w autoryzowanym punkcie serwisowym.
- Należy dbać o to, by w produkcie nie gromadziła się trawa, liście lub inne resztki.
- Nie czyścić produktu wodą. Do czyszczenia produktu należy użyć urządzenia poruszającego powietrze, takiego jak sprężarka lub dmuchawa do liści.

KONSERWACJA OPON

Produkt jest wyposażony w opony bezdętkowe. Gdy opony są zużyte, trakcja kosiarki spada, co zwiększa szansę na wypadek. Opony należy wymienić, gdy głębokość bieżnika osiągnie 4 mm lub mniej, lub gdy wystąpi jakiegokolwiek uszkodzenie opony. Zawsze wymieniacz opony na oryginalne. Stosowanie w produkcji nieodpowiednich opon może spowodować utratę kontroli, a w następstwie poważne obrażenia.

Wymianę opon należy powierzać wyłącznie autoryzowanemu serwisowi.

CIŚNIENIE POWIETRZA W OPONACH

Przed każdym użyciem sprawdzić ciśnienie powietrza we wszystkich czterech oponach. Niewłaściwe ciśnienie powietrza ma wpływ na prowadzenie, reakcje układu kierowniczego, trakcję, żywotność opon, wysokość koszenia i komfort operatora. Upewnić się, że opony są napompowane do zalecanego ciśnienia.

Ciśnienie w oponach należy mierzyć lub regulować tylko wtedy, gdy są one zimne.

NAPRAWA OPON

Jeżeli w wyniku punktowego przebicia opony dojdzie do całkowitego bądź częściowego upływu powietrza, do naprawy można użyć łąty typu „korek”. Jeśli uszkodzenie wynika z przecięcia lub jeśli przebicie nie może zostać naprawione za pomocą korka, należy wymienić oponę.

REGULACJA HAMULCÓW

Patrz str. 218.

Przed każdym użyciem i często podczas użytkowania upewnić się, że hamulce działają prawidłowo. Nieprawidłowe działanie hamulców może spowodować utratę kontroli w sytuacji kryzysowej i doprowadzić do śmierci lub poważnych obrażeń.

Jeśli po naciśnięciu pedału hamulca kosiarka porusza się dalej przed zatrzymaniem, oznacza to, że hamulce wymagają regulacji.

Po zakończeniu regulacji należy sprawdzić hamulce, jadąc kosiarką z normalną prędkością po płaskim podłożu, aby upewnić się, że kosiarka szybko się zatrzyma po naciśnięciu pedału hamulca.

USUWANIE ZABLOKOWANYCH ELEMENTÓW

- Wyłączyć produkt, zaciągnąć hamulec postojowy i wyjąć kluczyk ze stacyjki. Ustawić zespół koszący na maksymalnej wysokości. Upewnić się, że wszystkie elementy ruchome zostały całkowicie zatrzymane.
- Przed sprawdzeniem stanu i usuwaniem zablokowanych materiałów zawsze należy zakładać grube rękawice ochronne. Noże są ostre, a przyczyną blokady również może być ostry przedmiot.
- Sprawdzić boczny kanał wyrzutowy pod kątem braku blokad i ostrożnie go oczyścić. Należy pamiętać, że noż może przemieszczać się w trakcie czyszczenia.

DEMONTAŻ ZESPOŁU KOSZĄCEGO

- Podnośnik zespołu koszącego jest wspomagany sprężyną i naprężony. W przypadku nagłego zwolnienia podnośnika zespołu tnącego może dojść do poważnych obrażeń ciała. Podczas demontażu lub montażu zespołu koszącego należy zawsze używać automatycznie blokowanej przetyczki w celu zabezpieczenia dźwigni regulacji wysokości zespołu. Przez cały czas należy trzymać dłoń i palce poniżej podnośnika zespołu tnącego i z dala od niego.

POZNAJ SWÓJ PRODUKT

Patrz str. 198-199.

1. Pokrętko załączania noża

Gałka załączania noży uruchamia lub zatrzymuje noże.

- Pociągnąć gałkę załączania noży w górę, aby załączyć noże.

- Wcisnąć gałkę załączania noży, aby zatrzymać noże.

UWAGA: Noże powinny zatrzymać się w ciągu 5 sekund. Jeśli noże nie zatrzymają się, skontaktować się z autoryzowanym serwisem.

2. Stacyjka z kluczykiem

Przełącznik zasilania służy do włączania i wyłączania kosiarki. Przełącznik zasilania działa dopiero po włożeniu kluczyka do stacyjki. Gdy kluczyk znajduje się w położeniu oznaczającym włączenie, przełącznik zasilania służy również do zasilania zatwierdzonych przez producenta opcjonalnych akcesoriów kosiarki.

3. Port USB

Port ładowania USB zapewnia ładowanie telefonu komórkowego, odtwarzacza MP3 lub innych urządzeń USB prądem stałym o napięciu 5 V i natężeniu do 2 A. Szczegółowe wymagania dotyczące ładowania należy sprawdzić w instrukcji obsługi podłączonego urządzenia. Podłączyć jeden koniec kabla USB (brak w zestawie) do urządzenia, a drugi koniec do portu ładowania USB produktu, aby naładować urządzenie.

UWAGA: Port USB jest zasilany tylko wtedy, gdy kluczyk rozruchowy znajduje się w pozycji ON („WŁĄCZONY”).

⚠ OSTRZEŻENIE! Próba ładowania urządzeń o prądzie znamionowym większym niż 2 A może spowodować uszkodzenie portu ładowania USB i kosiarki. Zawsze zamykać zaślepkę USB, gdy gniazdo nie jest używane, aby zapobiec gromadzeniu się w nim zanieczyszczeń.

⚠ OSTRZEŻENIE! Podczas obsługi produktu nigdy nie używać słuchawek ani żadnych urządzeń elektronicznych, takich jak smartfon czy tablet. Utrata koncentracji podczas obsługi produktu może



spowodować poważne obrażenia ciała operatora lub osób postronnych.

4. Port ładowania

Gniazdo ładowania umożliwia podłączenie ładowarki w celu ładowania szeregowo połączonych akumulatorów 72 V, a następnie dowolnego akumulatora 36 V, jeśli jest zainstalowany. Akumulatory 36 V mogą być ładowane tylko wtedy, gdy zainstalowane są akumulatory 72 V.

5. Zatrząsek baterii

6. Wtyczka z szybkozłączką

7. Główne podłączenie do akumulatora

W głównej komorze na akumulatory może znajdować się do trzech akumulatorów 72 V.

8. Ekran LCD

Ekran LCD służy do monitorowania i aktywacji funkcji produktu. Należy zapoznać się z podręcznikiem użytkownika ekranu LCD.

9. Pokrętko zawieszenia siedziska

Pokrętko zawieszenia siedziska reguluje poziom twardości zawieszenia siedziska.

10. Reflektor

Przednimi reflektorami LED można sterować za pomocą interfejsu LCD.

11. Hamulec parkingowy

Hamulec postojowy trwale blokuje produkt w jednym położeniu.

12. Pedał hamulca

Naciśnięcie pedału hamulca powoduje stopniowe zatrzymanie produktu.

13. Opona przednia

Przednie opony obracają się o 360 stopni, co zapewnia zwrotność.

14. Przetyczka blokująca

Po ustaleniu preferowanej wysokości koszenia dla danego trawnika należy włożyć przetyczkę blokującą tuż poniżej obecnego położenia dźwigni, aby łatwo powrócić do preferowanej wysokości.

15. Inteligentny układ napędowy

Inteligentny układ napędowy automatycznie powraca do położenia neutralnego, co zapewnia bezpieczeństwo. Manipulator drążkowy umożliwia obsługę produktu jedną ręką. Oprogramowanie zostało zaprojektowane tak, aby korygować stopniowe skręcanie kół, co pomaga wyeliminować negatywny wpływ nierówności trawnika.

16. Fotel (z systemem blokady bezpieczeństwa w przypadku nieobecności operatora)

Siedzisko wyposażone jest w system blokady, który zatrzymuje noże, gdy operator opuszcza kosiarkę podczas pracy.

Przed każdym użyciem przetestować system, aby upewnić się, że działa prawidłowo.

1. Zatrzymać kosiarkę na równej powierzchni i zaciągnąć hamulec postojowy.

2. Ustawić manipulator drążkowy w położeniu neutralnym.

3. Włożyć kluczyk do stacyjki i obrócić go do położenia ON.

4. Pociągnąć galkę załączania noży w górę, aby załączyć noże.

5. Wstać na krótko, ale nie wysiadać z kosiarki.

Noże powinny zatrzymać się w ciągu 5 sekund. Jeśli noże nie zatrzymają się, skontaktować się z autoryzowanym serwisem. Nie używać kosiarki, dopóki system blokady nie zostanie naprawiony.

17. Komora i gniazdo akumulatora 36 V

Produkt nie może być zasilany wyłącznie akumulatorami o napięciu 36 V. Do zasilania napędu i silników noży należy zainstalować co najmniej jeden akumulator o napięciu 72 V.

18. Pokrętko podłokietnika

Pokrętko podłokietnika służy do ustalania jego położenia.

19. Osłona przeciwpływa

20. Pręt do regulacji siedziska

21. Opona tylna

22. Dźwignia regulacji wysokości koszenia

Dźwignia regulacji wysokości zespołu koszącego służy do jego podnoszenia lub opuszczania.

23. Koła zespołu tnącego

Aby zapobiec zdzieraniu darni w przypadku napotkania wyższych miejsc, koła zespołu tnącego powinny znajdować się około 1,27 cm od podłoża.

24. Boczny kanał wyrzutowy z systemem blokady bezpieczeństwa

Boczny kanał wyrzutowy służy do kierowania ścinków trawy w bok. Przed przystąpieniem do użytkowania produktu sprawdzić, czy boczny kanał wyrzutowy jest prawidłowo zamknięty. Posiada on system blokady, który zatrzymuje noże w razie otwarcia ryny podczas pracy. Należy zaprzestać używania produktu i zlecić jego serwisowanie autoryzowanemu serwisowi, jeśli noże nie zatrzymają się, gdy boczny kanał wyrzutowy zostanie podniesiony przez przeszkodę podczas pracy kosiarki.

25. Ładowarka (72 V)

Ładowarka służy do ładowania akumulatorów kosiarki.

26. Płyta zaczepowa

27. Akumulator (72 V)

Ten produkt może być zasilany wyłącznie za pomocą akumulatorów o napięciu 72 V.

28. Instrukcja obsługi

Instrukcja obsługi zawiera ważne ostrzeżenia i wskazówki dotyczące bezpieczeństwa opisujące, jak należy prawidłowo i bezpiecznie obsługiwać i konserwować produkt.

29. Kluczyk rozruchowy

Kluczyk obraca włącznik do położenia „włączona” bądź „wylączona”.

30. Akumulator (36 V)

SYMBOLY PRODUKTU



Alarm bezpieczeństwa



Przed przystąpieniem do obsługi produktu należy przeczytać ze zrozumieniem wszystkie instrukcje. Należy przestrzegać wszystkich ostrzeżeń i instrukcji dotyczących bezpieczeństwa.



Zakładać środki ochrony wzroku



Uwaga na odrzucane przedmioty.



Trzymać dłoń i palec z dala od miejsc, w których mogłyby ulec zakleszczeniu.



Dopilnować, aby wszyscy gapie — zwłaszcza dzieci, a także zwierzęta — znajdowali się co najmniej 30 m od obszaru pracy.



Uwaga na odrzucane przedmioty. Dopilnować, aby wszyscy gapie — zwłaszcza dzieci, a także zwierzęta — znajdowali się co najmniej 30 m od obszaru pracy.



Trzymać dłonie i stopy z dala od obracających się noży. Przed rozpoczęciem konserwacji wyłączyć produkt i wyjąć kluczyk ze stacyjki.



Nigdy nie należy przewozić dzieci ani innych osób, nawet gdy noże są wyłączone.



Zawsze patrzeć w dół i za siebie przed rozpoczęciem cofania i w jego trakcie, aby upewnić się, że w za produktem nie przebywają dzieci, osoby postronne ani zwierzęta.



Nie używać produktu na stokach o nachyleniu powyżej 12°. Na stokach należy kosić w kierunku w górę i w dół, a nie poprzecznie.



Utrzymywać odległość co najmniej dwóch szerokości koszenia (2,14 m) od wszelkich rowów, spadków terenu i zbiorników lub ciągów wodnych.



Przednie koła mogą się obracać, gdy kosiarka jest zatrzymana — nawet przy zaciągniętym hamulcu — co może spowodować, że pojazd pokona krawędź lub wpadnie do wody.



Trzymać dłonie i stopy z dala od obracających się noży.



Nie ładować akumulatora ani narażać produktu na działanie deszczu, wody lub wilgoci.



Gwarantowany poziom mocy akustycznej



Port ładowania



Nie zbliżać rąk i nóg w pobliże ostrzy i obszaru cięcia. Nie stawać na zespole koszącym ani na bocznym kanale wyrzutowym.



Dopilnować, aby wszyscy gapie — zwłaszcza dzieci, a także zwierzęta — znajdowali się co najmniej 30 m od obszaru pracy.



Nigdy nie należy przewozić dzieci ani innych osób, nawet gdy noże są wyłączone.

Przed rozpoczęciem cofania i w jego trakcie zawsze patrzeć w dół i za siebie, aby upewnić się, że za produktem nie przebywają dzieci, osoby postronne ani zwierzęta.



Nie zbliżać rąk i nóg w pobliże ostrzy i obszaru cięcia.



Symbol zgodności z przepisami europejskimi



Oznaczenie zgodności EurAsian



Symbol zgodności z przepisami ukraińskimi



Symbol zgodności z przepisami brytyjskimi

Zużytego sprzętu elektrycznego i elektronicznego, w tym zużytych baterii i akumulatorów, nie należy wyrzucać jako nieposortowanych odpadów komunalnych. Zużyty sprzęt elektryczny i elektroniczny, w tym zużyte baterie i akumulatory, musi być gromadzony osobno. Zużyte baterie, akumulatory i źródła światła muszą zostać usunięte ze sprzętu. Porady dotyczące recyklingu i informacje dotyczące punktów zbiorów odpadów można uzyskać od władz lokalnych bądź sklepu, w którym nabyto produkt. Zgodnie z lokalnymi przepisami sprzedawcy detaliczni mogą być zobowiązani do nieodpłatnego odbioru zużytego sprzętu elektrycznego i elektronicznego, w tym baterii i akumulatorów. Państwa wkład w ponowne wykorzystanie i recykling zużytego sprzętu elektrycznego i elektronicznego, w tym baterii i akumulatorów, pomaga zmniejszyć zapotrzebowanie na surowce. Zużyte baterie i akumulatory — w szczególności zawierające lit — a także pozostały sprzęt elektryczny i elektroniczny, zawierający nadające się do recyklingu i cenne materiały i surowce, które mogą mieć negatywny wpływ na środowisko naturalne i zdrowie ludzkie, jeśli nie są usuwane w sposób przyjazny dla środowiska naturalnego. Z utylizowanego sprzętu należy usunąć wszelkie ewentualne dane osobowe.



Nacisnąć pedał hamowania stopą, aby zatrzymać produkt. Wcisnąć górną część pedału, aby załączyć hamulec postojowy.



Włożyć kluczyk do stacyjki i obrócić go do położenia ON.





Pociągnąć manipulator drążkowy w górę, aby aktywować układ napędowy.



Manipulator drążkowy znajduje się w położeniu neutralnym. Popchnąć lub pociągnąć manipulator drążkowy, aby przemieścić produkt.



Wcisnąć manipulator drążkowy, aby go zablokować i ustawić w położeniu neutralnym.



Po wciśnięciu manipulatora drążkowego produkt wymiutuje dwa sygnały dźwiękowe, co będzie oznaczać, że manipulator drążkowy powrócił do położenia neutralnego.

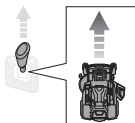

Popchnąć manipulator drążkowy do przodu, aby spowodować przemieszczenie produktu do przodu.

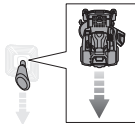

Popchnąć manipulator drążkowy do tyłu, aby spowodować przemieszczenie produktu do tyłu.

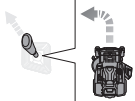

Aby wykonać skręt do przodu w lewo, przemieścić manipulator drążkowy po przekątnej do położenia „do przodu w lewo”.

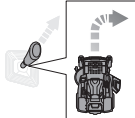

Aby wykonać skręt do przodu w prawo, przemieścić manipulator drążkowy po przekątnej do położenia „do przodu w prawo”.

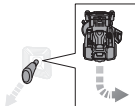

Aby wykonać skręt do tyłu w lewo, przemieścić manipulator drążkowy po przekątnej do położenia „do tyłu w lewo”.

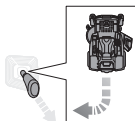

Aby wykonać skręt do tyłu w prawo, przemieścić manipulator drążkowy po przekątnej do położenia „do tyłu w prawo”.

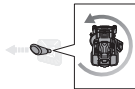

Aby wykonać obrót w miejscu w lewo, popchnąć manipulator drążkowy w lewo.

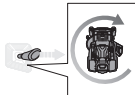

Aby wykonać obrót w miejscu w prawo, popchnąć manipulator drążkowy w prawo.

SYMBOLY STOSOWANE W NINIEJSZEJ INSTRUKCJI



Części lub akcesoria sprzedawane osobno



Uwaga



Ostrzeżenie!

ROZPAKOWYWANIE

Patrz strona 196-197.

- Zdjąć z urządzenia i jego części wszystkie dostępne opakowania i folie i je odłożyć na bok. Nie wyrzucać opakowania od czasu dokładnego sprawdzenia i pomyślnego uruchomienia produktu.
- Sprawdzić dokładnie, czy produkt nie został uszkodzony podczas transportu.
- W przypadku uszkodzenia lub braku jakichkolwiek części należy skontaktować się z autoryzowanym serwisem. Nie montować produktu, dopóki części nie zostaną wymienione na nowe, oryginalne części producenta. Montaż produktu z uszkodzonymi lub nieprawidłowymi częściami bądź bez niektórych części może spowodować poważne obrażenia ciała.
- Jeśli jakiegokolwiek części są już zamontowane w produkcie w momencie jego rozpakowywania, przed przejściem do następnego etapu montażu należy sprawdzić, czy poszczególne części są prawidłowo zmontowane i prawidłowo dokręcone odpowiednim momentem obrotowym (jeśli wymagana jest jego określona wielkość). Użycie urządzenia, które zostało nieprawidłowo złożone może spowodować poważne obrażenia ciała.

MONTAŻ

Patrz strona 200-201.

- Produkt należy montować, gdy stoi na dolnej ramie. Po zakończeniu montażu należy ustawić zespół koszący na maksymalnej wysokości, a następnie ustawić rampę obok spodu ramy i powoli, ostrożnie zepchnąć produkt z ramy.
- Ściśle przestrzegać wszystkich specyfikacji dokręcania za pomocą kluczy dynamometrycznych. W przeciwnym razie może dojść do poważnych obrażeń ciała.
- Aby zapobiec przypadkowemu uruchomieniu, które mogłoby spowodować poważne obrażenia ciała, należy zawsze wyjąć kluczyk ze stacyjki na czas montażu części.
- Zachować szczególną ostrożność podczas zjeżdżania produktem z ramy. Naciśnięcie przycisk niskiej prędkości i ostrożnie przesuwając manipulator drążkowy i/lub naciskać pedał hamulca odpowiednio do potrzeb, aby kontrolować prędkość. Podczas zjeżdżania produktem z ramy nie przekraczać maksymalnego zalecanego kąta pracy równego 12°. Niezastosowanie się do tych instrukcji może spowodować utratę kontroli i prowadzić do śmierci, poważnych obrażeń ciała lub szkód majątkowych.
- Jeśli nie jest dostępna żadna rampa, należy powoli i ostrożnie zjechać produktem z ramy, patrząc w dół i w tył. Zepchnięcie produktu z ramy w kierunku do przodu bez ramy może spowodować uszkodzenie zespołu koszącego.

WSKAŹNIK LED ŁADOWANIA

Status ładowarki	Akumulator włożony	Akumulator	Czerwona dioda LED	Zielona dioda LED	Pomarańczowy LED	Akcja
Włączenie zasilania	Nie	-	Zaświecona	Zgaszona	Zgaszona	Ładowarka jest podłączona do zasilania. Podłączyć do akumulatora lub produktu, aby rozpocząć ładowanie.
Testowanie	Tak	Gorący	Zgaszona	Zgaszona	Zaświecona	Ładowarka rozpoczyna ładowanie po ostygnięciu akumulatora.
		Zimny	Zgaszona	Zgaszona		Ładowarka rozpoczyna ładowanie po ociepleniu się akumulatora.
Błąd	Tak	-	Migocze	Migocze	Zgaszona	<ul style="list-style-type: none"> Jeśli status nie zmienia się po odłączeniu i ponownym podłączeniu ładowarki, należy naładować inny akumulator lub produkt. Jeśli inny akumulator lub produkt ładuje się normalnie, należy skontaktować się z autoryzowanym centrum serwisowym. Jeśli po podłączeniu innego akumulatora lub narzędzia nadal widoczny będzie status błędu, należy wymienić ładowarkę.
W trakcie ładowania	Tak	-	Zgaszona	Migocze	Zgaszona	Trwa ładowanie akumulatora lub produktu.
Gotowe	Tak	-	Zgaszona	Zaświecona	Zgaszona	Ładowanie zakończyło się. Lampka kontrolna zgaśnie po 10 minutach.

HARMONOGRAM KONSERWACJI

	Sprawdzać przed każdym użyciem	Co 25 godzin	Co 50 godzin lub co roku	Przed rozpoczęciem składowania	Raz na miesiąc w trakcie składowania
Sprawdzić działanie hamulca.	x				
Sprawdzić ciśnienie powietrza we wszystkich czterech oponach.	x				
Sprawdzić systemy blokady bezpieczeństwa bocznego kanału wyrzutowego i zabezpieczenie przed nieobecnością operatora.	x				
Sprawdzić, czy wszystkie mocowania są dobrze dokręcone.	x			x	
Usunąć z produktu wszelkie zanieczyszczenia.	x			x	
Sprawdzić / wymienić noże.	x	x			
Oczyścić zaciski akumulatorów.			x		
Sprawdzić akumulator i naładować go.	x				x

UWAGA: Konserwację należy przeprowadzać częściej, gdy produkt jest użytkowany w miejscach zapyłonych.

Jeżeli maksymalne wartości podane w tabeli zostaną przekroczone, czynności konserwacyjne należy nadal przeprowadzać w określonych odstępach.

W przypadku braku pewności co do sposobu wykonania jakichkolwiek prac konserwacyjnych produkt musi zostać powierzony autoryzowanemu serwisowi, który zajmie się ich wykonaniem.

ROZWIĄZYWANIE PROBLEMÓW

Jeżeli przedstawione czynności nie rozwiązały problemu, należy skontaktować się z autoryzowanym przedstawicielem serwisu.

Problem	Możliwa przyczyna	Rozwiązanie
Produkt nie uruchamia się.	Poziom naładowania akumulatora jest niski.	Naładować akumulator.
	Ładowarka jest podłączona do produktu.	Odcłączyć ładowarkę od produktu.
	Kluczyk nie znajduje się w stacyjce lub jest ustawiony w położeniu OFF.	Włożyć kluczyk do stacyjki i obrócić go do położenia ON.
	Słabo zamocowane przewody akumulatorów	Sprawdzić i oczyścić wszystkie połączenia akumulatorów.
Produkt nie przemieszcza się.	Kluczyk nie znajduje się w stacyjce lub jest ustawiony w położeniu OFF.	Włożyć kluczyk do stacyjki i obrócić go do położenia ON.
	Manipulator drążkowy nie został wyciągnięty w górę.	Pociągnąć manipulator drążkowy w górę.
	Manipulator drążkowy znajduje się w położeniu neutralnym.	Przesunąć manipulator drążkowy w wybranym kierunku (do przodu lub do tyłu).
	Hamulec jest wciśnięty lub hamulec postojowy jest zaciągnięty.	Zwolnić pedał hamulca i hamulec postojowy, a następnie ustawić manipulator drążkowy w położeniu neutralnym, aby zresetować kosiarkę.
	Ładowarka jest podłączona do produktu.	Odcłączyć ładowarkę od produktu.
	Operator nie siedzi prawidłowo w fotelu.	Usiąść na siedzisku całym ciałem, ustawić manipulator drążkowy w położeniu neutralnym i spróbować ponownie.
Produkt kosi trawę nierównomiernie.	Ciśnienie w oponach nie jest takie samo.	Sprawdzić ciśnienie powietrza we wszystkich czterech oponach.
	Zespół koszący nie jest wypoziomowany.	Wypoziomować zespół koszący.
	Ostrze jest zużyte, wygięte, luźne lub stępione.	Wymienić ostrze.
	Pod produktem gromadzą się zanieczyszczenia.	Czyszczenie spodu podwozia kosiarki.
	Prędkość koszenia jest zbyt wysoka.	Zmniejszyć prędkość koszenia.
Produkt nie mulczy prawidłowo.	Mokre skrawki trawy przywierają do dolnej części urządzenia.	Przed koszeniem należy poczekać, aż trawa wyschnie.
	Trawa jest zbyt wysoka.	Skosić trawę na dużej wysokości koszenia, a następnie skosić ją ponownie na docelowej, preferowanej wysokości.
	Ostrze jest zużyte, wygięte, luźne lub stępione.	Wymienić ostrze.
	Prędkość koszenia jest zbyt wysoka.	Zmniejszyć prędkość koszenia.
Po osiągnięciu większej prędkości produkt wibruje.	Ostrze jest niewyważone, luźne bądź nadmiernie lub nierównomiernie zużyte.	Wymienić ostrze.
	Wałek silnika jest wygięty.	Wyłączyć produkt i wyjąć kluczyk ze stacyjki. Starannie sprawdzić produkt pod kątem ewentualnych uszkodzeń. Przed ponownym uruchomieniem produktu powierzyć serwisowanie uszkodzenia autoryzowanemu serwisowi.



Występują problemy z wyrzutem trawy.	Boczny kanał lub otwór wyrzutowy jest zatkany.	Oczyścić boczny kanał i otwór wyrzutowy.
	Trawa jest mokra.	Przed koszeniem poczekać, aż trawa wyschnie.
	Prędkość koszenia jest zbyt wysoka.	Zmniejszyć prędkość koszenia.
Silnik zatrzymuje się podczas koszenia.	Trawa jest zbyt wysoka.	Skosić trawę na dużej wysokości koszenia, a następnie skosić ją ponownie na docelowej, preferowanej wysokości.
	Wysokość cięcia jest ustawiona zbyt nisko.	Zwiększyć wysokość koszenia.
Noże nie obracają się.	Poziom naładowania akumulatora jest niski.	Naładować akumulator.
	Poziom naładowania akumulatora jest niski.	Naładować akumulator.
	Przełącznik blokady wyrzutu bocznego nie jest dociśnięty przez boczny kanał wyrzutowy.	Nacisnąć boczny kanał wyrzutowy w dół i upewnić się, że całkowicie naciska on na przełącznik blokady wyrzutu bocznego.
	Gałka załączania noży jest wciśnięta.	Pociągnąć gałkę załączania noży w górę, aby załączyć noże.
Noże nie obracają się w trakcie jazdy do tyłu.	Operator nie siedzi prawidłowo w fotelu.	Usiąść w fotelu całym ciężarem ciała.
	Pod kosiarką gromadzą się zanieczyszczenia.	Czyszczenie spodu podwozia kosiarki.
Produkt nie osiąga pełnej prędkości.	Gałka załączania noży jest wciśnięta.	Pociągnąć gałkę załączania noży w górę, aby załączyć noże.
Noże nadal obracają się po opuszczeniu fotela przez operatora i mimo niezaciągnięcia hamulca postojowego.	Poziom naładowania akumulatora jest niski.	Naładować akumulator.
	System blokady bezpieczeństwa nie działa prawidłowo.	Upewnić się, że umieszczona przy fotelu wtyczka systemu blokady bezpieczeństwa fotela jest całkowicie wciśnięta. Jeśli noże nie zatrzymają się, serwisowanie należy powierzyć wyłącznie autoryzowanemu serwisowi.
Reflektory nie świecą.	Reflektory są wyłączone.	Włączyć reflektory przyciskiem włącznika.
	Reflektory są uszkodzone.	Wymienić reflektory.
Akumulator się nie ładuje.	Ogniwa akumulatora są uszkodzone.	Wymienić akumulator.
	Przewody są niewłaściwie podłączone.	Sprawdzić i oczyścić wszystkie połączenia akumulatorów.



CZĘSTO ZADAWANE PYTANIA

- Czy kosiarka powinna pozostawać podłączona do ładowarki, gdy nie jest używana?
 - Tak, należy stale ładować kosiarkę, gdy nie jest używana.
- Co może spowodować zatrzymanie ostrzy podczas użytkowania?
 - Sprawdzić wskaźnik poziomu naładowania akumulatorów. Silnik zespołu koszącego wyłącza się, gdy poziom naładowania akumulatorów jest niski, dzięki czemu pozostaje wystarczająco dużo czasu na powrót do miejsca ładowania. Należy natychmiast powrócić do miejsca ładowania i rozpocząć ładowanie akumulatorów.
 - Jeśli poziom naładowania akumulatorów nie jest niski, należy zmniejszyć prędkość lub podnieść zespół koszący. Zastosowania powodujące duże obciążenie również mogą powodować zatrzymanie jednego lub obu silników zespołu tnącego.
 - Sprawdzić, czy boczny kanał wyrzutowy jest prawidłowo zamknięty. Nacisnąć boczny kanał wyrzutowy w dół i upewnić się, że całkowicie naciska on na przełącznik blokady wyrzutu bocznego.
- Dlaczego podczas swobodnego zjazdu z góry kosiarka czasami przyspiesza, a czasami nie?
 - Ze względu na poprawę bezpieczeństwa i wydajności kosiarka automatycznie ogranicza prędkość podczas jazdy po zboczu, co może powodować wahania prędkości.
- W jaki sposób można całkowicie zatrzymać kosiarkę podczas pracy?
 - Aby zatrzymać kosiarkę, należy nacisnąć pedał hamulca przed stanowiskiem operatora. Ten produkt nie jest wyposażony w hydrauliczny układ hamulcowy.
- Dlaczego kosiarka wydaje sygnał dźwiękowy po opuszczeniu fotela przez operatora?
 - Oznacza on, że hamulec postojowy nie został zaciągnięty lub że kluczyk nadal znajduje się w stacyjce w położeniu ON. Zawsze wyciągać kluczyk ze stacyjki na czas nieużywania kosiarki.
- Kiedy należy zaciągać hamulec postojowy?
 - Hamulec postojowy należy zaciągnąć zawsze przed opuszczeniem kosiarki.
- Czy zespół koszący można płukać wężem ogrodowym?
 - Nie czyścić produktu wodą. Do czyszczenia należy użyć dmuchawy lub sprężarki.

Při konstrukci této sekačky na trávu s nulovým poloměrem otáčení byl kladen obzvláštní důraz na bezpečnost, provozní vlastnosti a spolehlivost.

ZAMÝŠLENÉ POUŽITÍ

Sekačka na trávu s nulovým poloměrem otáčení je určena pouze k venkovnímu používání.

Tento výrobek je určen jen pro domácí sečení trávy. Sekací nůž se musí otáčet víceméně rovnoběžně s plochou země, po které se jede. Všechna čtyři kola se musí během sečení dotýkat země.

Tento stroj je určen pouze k domácímu použití dospělými osobami, které jsou dostatečně obeznameneny se souvisejícími nebezpečími a preventivními opatřeními, která je nutné při takovém používání uplatnit. Uživatel se musí seznámit s instrukcemi.

Přístroj nepoužívejte jej k jiným účelům.

OBCENÁ BEZPEČNOSTNÍ UPOZORNĚNÍ K PRODUKTU

VAROVÁNÍ! Přečtěte si všechny bezpečnostní pokyny, ilustrace a specifikace dodané s tímto produktem. Nedodržení uvedených pokynů může způsobit požár, úraz elektrickým proudem a/nebo jiné vážné zranění.

Uschovejte všechny pokyny a upozornění, abyste se k nim mohli v budoucnosti vrátit.

Termín „elektrické nářadí“ ve výstrahách odkazuje na produkt napájený ze sítě (s kabelem) nebo na baterie (bezdrátový).

PRACOVNÍ PROSTŘEDÍ

- **Udržujte pracovní prostor čistý a dobře osvětlený.** Zatarasené nebo tmavé oblasti vedou k nehodám.
- **Nepracujte s tímto elektricky poháněným nástrojem ve výbušných prostředích, například v přítomnosti hořlavých kapalin, plynů nebo prachu.** Elektricky poháněné nástroje vytváří jiskry, které mohou zapálit prach nebo výpary.
- **Udržujte děti a přihlízející během práce s elektricky poháněným nástrojem stranou.** Rozptylování může způsobit ztrátu kontroly.

ELEKTRICKÁ BEZPEČNOST

- **Zástrčky elektricky poháněného nástroje musí být shodné s elektrickou zásuvkou.** Nepokoušejte se zástrčku jakýmkoliv způsobem upravovat. **Nepoužívejte žádný adaptér zástrček se zemným (uzemněným) elektricky poháněným nástrojem.** Neupravené zástrčky a shodné zásuvky snižují nebezpečí elektrického úrazu.
- **Předcházejte tělesnému kontaktu s uzemněnými nebo zemněnými povrchy, například trubkami, radiátory, sporáky a lednicemi.** Je zde zvýšené nebezpečí zásahu elektrickým proudem, pokud je vaše tělo zemněno nebo uzemněno.
- **Nevystavujte tento přístroj dešti nebo vlhkým podmínkám.** Voda vnikající do elektricky poháněného nástroje zvyšuje nebezpečí elektrického úrazu.
- **Nepoškoďte napájecí kabel.** Nikdy pro odpojování, táhnutí nebo přenášení elektricky poháněného nástroje nepoužívejte kabel. **Udržujte kabel mimo horké plochy, olej, pohyblivé součásti nebo ostré hrany.** Poškozené nebo zamotané kabely zvyšují nebezpečí elektrického úrazu.

- **Pokud používáte elektricky poháněný nástroj ve venkovním prostředí, použijte prodlužovací kabel vhodný pro venkovní prostředí.** Použití kabelu vhodného pro venkovní prostředí snižuje nebezpečí elektrického úrazu.
- **Pokud používáte elektricky poháněný nástroj ve vlhkém prostředí, je nezbytné používat proudový chránič (PCH).** Použitím PCH snížíte nebezpečí poranění elektrickým proudem.

OSOBNÍ BEZPEČNOST

- **Buďte ve střehu, hlídejte, co děláte a používejte zdravý rozum při provozu tohoto elektricky poháněného nástroje.** Elektrický nástroj nepoužívejte, pokud jste unaveni nebo pod vlivem drog, alkoholu nebo léků. Chvilé nepozornosti při práci s tímto elektricky poháněným nástrojem může způsobit vážná poranění osob.
- **Používejte osobní ochrannou výbavu. Vždy noste ochranu očí.** Ochranná výbava jako respirátor, protiskluzová obuv, ochranná přilba nebo ochrana sluchu použitá pro příslušné podmínky snižuje osobní poranění.
- **Zabraňte náhodnému spuštění. Zabezpečte, aby byl spínač v poloze vypnuto (off) před připojením zdroje energie a/nebo bloku baterií, přípravou nebo nesením nástroje.** Nošení elektrického nástroje s vaším prstem na spínači nebo se zapojenou zástrčkou elektrického nástroje může při zapnutí vést k nehodě.
- **Odstraňte všechny seřizovací klíče nebo šroubováky, než zapnete poháněný nástroj.** Klíč nebo šroubovák ponechaný přiložený k pohyblivému dílu elektricky poháněného nástroje může způsobit poranění osob.
- **Nepřeceňujte se. Udržujte řádné postavení a rovnováhu po celou dobu práce.** Toto umožňuje lepší ovládání poháněného nástroje v neočekávaných situacích.
- **Správně se oblékejte. Nenoste volný oděv nebo šperky. Braňte styku vlasů a oděvu s pohyblivými částmi.** Volný oděv, šperky nebo dlouhé vlasy mohou být zachyceny do pohyblivých dílů.
- **Pokud jsou zařízení vybavena přípojkou pro odsávání prachu a sběrným zařízením, ujistěte se, že jsou správně připojena k nástroji, a že se správně používají.** Použití odsavače prachu může snížit nebezpečí související s prachem.
- **Nenechte se ukolébat znalostmi získanými při častém používání nástrojů a neignorujte bezpečnostní pravidla.** Nedbalá činnost může způsobit poranění ze zlomu sekundy.

POUŽITÍ A PÉČE O NÁSTROJ

- **Nepoužívejte nadměrnou sílu na nástroj. Nářadí vybírejte podle povahy práce, kterou chcete provádět.** Správný elektricky poháněný nástroj bude svou práci provádět lépe a bezpečněji při práci, po kterou byl navržen.
- **Elektricky poháněný nástroj nepoužívejte, pokud spínač nezapíná a nevypíná.** Každý elektricky poháněný nástroj, který nemůže být ovládán spínačem, je nebezpečný a musí být opraven.
- **Před jakýmkoliv seřizováním, výměnou doplňků, vyjímáním baterie nebo ukládáním elektrického**

nářadí odpojte nejdříve zástrčku od zdroje napájení elektrického nářadí, popřípadě, podle provedení, vyjměte baterii. Také bezpečnostní preventivní opatření snižují riziko náhodného spuštění elektrického nástroje.

- **Ukládejte nečinný elektricky poháněný nástroj mimo dosah dětí a nenechávejte neznámé osoby pracovat s elektricky poháněným nástrojem nebo s těmito pokyny k obsluze elektrického nástroje.** Elektricky poháněné nástroje jsou nebezpečné v rukou nekvalifikovaných uživatelů.
- **Provádějte údržbu elektrického nářadí i příslušenství.** Kontrolujte vychýlení nebo zasekávání pohyblivých dílů, rozbité části a každé jiné podmínky, které mohou ovlivnit funkci elektricky poháněných nástrojů. Zjistí-li se poškození, musí se elektricky poháněný nástroj před použitím opravit. Mnoho úrazů je způsobeno nedostatečně udržovanými elektricky poháněnými nástroji.
- **Udržujte řezné nástroje ostré a čisté.** Řádně udržované řezné nástroje s ostrými řeznými hranami mají nízkou pravděpodobnost zaseknutí a jsou snadněji ovladatelné.
- **Poháněné nástroje, příslušenství a vrtáky, atd. používejte v souladu s těmito pokyny s ohledem k pracovním podmínkám a práci, která má být provedena.** Použití elektricky poháněného nástroje pro práce jiné, než zamýšlené by mohlo mít za následek nebezpečnou situaci.
- **Udržujte rukojeti a úchopové oblasti suché, čisté a bez mastnot a oleje.** Kluzké rukojeti a úchopové plochy neumožňují bezpečnou manipulaci a kontrolu nad nástrojem v neočekávaných situacích.

POUŽITÍ A PÉČE O NÁSTROJ NA BATERIE

- **Dobíjíte pouze nabíječkou určenou výrobcem.** Nabíječka, která je vhodná pro jeden typ akumulátoru může způsobit nebezpečí požáru, pokud se používá s jiným bateriovým modulem.
- **Elektrický nástroj používejte pouze s přesně určeným bateriovým modulem.** Použití jakéhokoliv jiného akumulátoru může způsobit nebezpečí poranění a požáru.
- **Pokud akumulátor nepoužíváte, uchovávejte jej mimo kovové předměty jako svorky pro papír, mince, klíče, hřebíky, šrouby nebo jiné malé kovové předměty, které mohou vytvořit propojení jednoho vývodu s druhým.** Zkratování vývodů baterie může způsobit požár nebo popáleniny.
- **Za nevhodných podmínek může z baterie vytékat kapalina; zabraňte kontaktu.** Pokud dojde k náhodnému kontaktu, omyjte vodou. Pokud kapalina přijde do kontaktu s očima, ihned vyhledejte lékařskou pomoc. Kapalina vytečená z baterie způsobit podráždění nebo popáleniny.
- **Nepoužívejte baterie ani nástroj, který je poškozený nebo upravený.** Poškozené nebo upravené baterie se mohou chovat nepředvídatelně a důsledkem může být požár, výbuch nebo riziko zranění.
- **Nevystavujte baterii ani zařízení ohni nebo příliš vysoké teplotě.** Vystavení ohni nebo teplotám nad 130 °C může způsobit výbuch.
- **Postupujte podle všech pokynů k nabíjení a nenabíjete baterie nebo nástroj mimo teplotní rozsah uvedený v pokynech.** Nesprávné nabíjení nebo při teplotách mimo uvedený rozsah může poškodit baterii a zvýšit riziko požáru.

ÚDRŽBA

- **Váš elektricky poháněný nástroj smí opravovat pouze kvalifikovaný opravárenský pracovník a musí používat pouze shodné náhradní díly.** Toto zajišťuje udržování bezpečnosti elektricky poháněného nástroje.
- **Nikdy neopravujte poškozené baterie.** Baterie by měl opravovat pouze výrobce nebo autorizovaný servis.

BEZPEČNOSTNÍ UPOZORNĚNÍ K SEKAČCE NA TRÁVU S NULOVÝM POLOMĚREM OTÁČENÍ

ZAŠKOLENÍ

- Vždy používejte bezpečnostní ochranná zařízení. Aby správně fungoval, nepoužívejte stroj bez nasazeného bočního výhozu. Během mulčování musí být správně namontován a řádně funkční mulčovací kryt.
- Dodržujte pokyny výrobce pro řádnou obsluhu a instalaci příslušenství. Použití pouze příslušenství schválené výrobcem. Použití dalších doplňků může zvýšit riziko úrazu.
- Nikdy nebraňte určené funkci bezpečnostního zařízení ani nesnižujte ochranu poskytovanou bezpečnostním zařízení. Správnou funkci bezpečnostních zařízení pravidelně kontrolujte.
- Nikdy nepoužívejte výrobek, když se lidé, zejména děti, nebo domácí zvířata, zdržují do vzdálenosti 30 m od sekačky z důvodu nebezpečí vymrštění předmětů kontaktovaných nožem.
- Zařízení nepoužívejte, hrozí-li nebezpečí blesku.
- Výrobek nepoužívejte při špatném osvětlení. Obsluha musí mít čistý výhled na pracovní oblast k identifikaci potenciálních nebezpečí.
- Seznamte se s ovládáním a řádným používáním nástroje.
- Kůže není stroj používán a při výměně příslušenství hrozí určitá nebezpečí. Tyto pokyny důsledně dodržujte, aby nedošlo ke vzniku požáru, úrazu elektrickým proudem nebo zranění.
- Nikdy nikoho nevozte, ani když nejsou nože v pohybu. Obsluha může spadnout a vážně se zranit nebo porušit pravidla bezpečného používání stroje. Dříve svezené dítě může vběhnout do prostoru sekaní, aby se znovu svezlo, a může dojít k jeho přejetí.
- Produkt není určen pro používání osobami, včetně dětí se sníženými tělesnými, smyslovými nebo duševními schopnostmi nebo s nedostatkem zkušeností a znalostí, pokud neprošli školením ohledně používání, čištění či údržby. Místní předpisy mohou omezovat dobu obsluhy. Dohlédněte, aby si děti se spotřebičem nehrály.
- Uživatel nebo obsluha tohoto zahradnického nástroje je zodpovědná za nehody nebo nebezpečí způsobená na jiné osobě nebo jejich majetku.
- Udržujte ruce a nohy mimo prostor sečení, který se nachází pod žacími ústrojími a uvnitř bočního výhozu. Po celou dobu musí být prostor kolem bočního výhozu volný. Nesahejte pod žací ústrojí.

PŘÍPRAVA

- Používejte pevné dlouhé kalhoty, dlouhý rukáv a pevnou protiskluzovou obuv. Nenoste krátké kalhoty ani sandály, nebuďte naboso. Zamezte nošení volných oděvů, nebo které mají vlající šňůrky nebo pásky.
- Vždy noste bezpečnostní brýle s postranními štítky. Používejte respirátor, pokud pracujete v prachu.

- Předměty, do kterých narazí nože, mohou způsobit vážný úraz. Rádně prohlédněte oblast, kde se má nástroj používat a odstraňte všechny kameny, kůly, kovy dráty, kosti, hračky a cizí předměty. Pamatujte, že na nože se mohou namotávat provázky nebo dráty.
- Před použitím vždy proveďte vizuální kontrolu stroje a ujistěte se, že nože, matice nožů i žací sestava nejsou opotřebené nebo poškozené.
- Nikdy na nikoho nesměřujte vyhazovaný posekaný materiál. Naplánujte dráhu sekání tak, aby nedošlo k vyhazování posekaného materiálu na osoby, vozovky, chodníky, okna nebo vozidla. Také zabraňte vylétávání materiálu pro zdem nebo překážkám, které mohou způsobit, že se materiál může odrazit zpět na obsluhu.

POUŽITÍ

- Ovládání sekačky na trávu s nulovým poloměrem otáčení se liší od ovládání standardní sekačky na trávu. Sekačky na trávu s nulovým poloměrem zatáčení se řídí zadními koly. Kola fungují nezávisle na poloze joysticku. Před sekáním trávy si nacvičte práci se strojem na velké, rovné a otevřené ploše podle návodu k obsluze. Jakmile dokážete pohodlně a spolehlivě provádět každý z manévřů, jste připraveni začít sekat trávu.
- Před spuštěním stroje:
 - Zkontrolujte funkčnost brzd.
 - Kontrolujte tlak vzduchu ve všech čtyřech pneumatikách.
 - Zkontrolujte, zda nejsou uvolněny upínací prvky.
 - Musí být správně namontované všechny ochranné kryty.
 - Zkontrolujte bezpečnostní blokovací systém bočního výhozu.
 - Vyzkoušejte bezpečnostní blokovací systém přítomnosti obsluhy.
 - Seřídte vyhovující polohu sedadla.
 - Zkontrolujte stav nabití baterie.
- Pokud to není zcela nezbytné, nesekejte při couvání. Před couváním a během něj dávejte pozor na malé děti, další osoby a zvířata.
- Nikdy nenechávejte stroj v chodu bez dozoru. Před sesednutím vždy zastavte nože, aktivujte parkovací brzdou, vypněte motor a vyjměte startovací klíč.
- Stroj smíte spustit, až když je obsluha správně usazena. Nikdy nezapínejte výrobek, pokud:
 - všechna čtyři kola se nedotýkají země
 - Výhoz není zakrytý a není chráněn mulčovacím krytem.
 - ruce a nohy všech osob nejsou vzdáleny od uzavěru řezného prostoru
- Nepoužívejte stroj v uzavřené oblasti.
- Motor zapínejte pečlivě podle pokynů a nohy i ruce udržujte z dosahu nože. Nemějte své ruce nebo nohy v blízkosti nebo pod rotujícími díly.
- Při přejíždění přes kamenitý povrch zastavte nože, aby se šterk nebo kamení nedostaly do výhozu. Jedte pomalu a opatrně, aby nedošlo ke ztrátě kontroly.
- Dbejte zvýšené pozornosti při sekání nepřehledných koutů, keřů, stromů a jiných předmětů včetně převislých keřů, které vám mohou zaclánět ve výhledu.
- Před otáčením zpomalte.

- Při používání v blízkosti vozovek dávejte pozor na provoz. Se sekačkou nejezděte po vozovkách.
- Hlavním faktorem při ztrátě kontroly nad sekačkou a překlopení, kdy může dojít k vážnému úrazu nebo usmrcení, je svazitost. Obsluha na svazích vyžaduje zvláštní opatření. Pokud nelze do svahu couvat nebo se na to necítíte, nesekejte na něm. Necouvejte dolů ze svahu. Nikdy sekačku nepoužívejte na svahu se sklonem nad 12°. Okopírujte nebo si vystříhnete pokyny k jízdě po svazích na konci této příručky a použijte je k určování strmosti svahů k zajištění bezpečného používání.
 - Sekejte při jízdě vsle do svahu a ze svahu, nikoliv vodorovně po úbočí.
 - Vyhýbejte se díram, vyjetým kolejím, vyvýšeninám, kamenům nebo jiným skrytým předmětům. Nerovný terén může způsobit převrácení sekačky. Vysoká tráva může skrývat překážky.
 - Jezděte pomalu, aby ve svahu nebylo nutné náhle zastavit nebo nedošlo k náhodnému přidání rychlosti.
 - Na svazích nesekejte při mokré trávě. Pneumatiky mohou ztratit trakci a můžete přijít o kontrolu.
 - Při sjíždění svahů vždy držte joystick v přední poloze. Nesjíždějte ze svahu na neutrální. Mohlo by to způsobit ztrátu kontroly nad sekačkou. Při jízdě ze svahu vždy využívejte joystick a brzdy.
 - Na svahu se vyhýbejte rozjíždění, zastavování a otáčení. Pokud na svahu dojde ke ztrátě ovládání směru jízdy volantem, zastavte nože a pomalu sjeďte.
 - Veškerý pohyb po svazích musí být pomalý a plynulý. Neprovádějte náhlé změny v rychlosti ani směru jízdy. Mohlo by to způsobit převrácení sekačky.
 - Při používání stroje s nastavci postupujte zvlášť obezřetně, protože nastavce mohou ovlivnit stabilitu stroje. Sekačku nepoužívejte na svazích se sklonem nad 12°.
 - Nepokoušejte se vyrovnat stabilitu sekačky kladením nohy na zem.
 - Nesečte v blízkosti srázů, prudkých svahů, příkopů nebo hrází. Stroj by se mohl náhle převrátit při přejíždění přes okraj nebo při propadnutí okraje a způsobit vážný úraz nebo usmrcení.
- Mlhovač provozujte pouze při teplotách mezi 0 °C a 40 °C.

BEZPEČNOSTNÍ VAROVÁNÍ NA NABÍJEČCE

- Nabíječku lze používat pouze v interiéru.
- Nedobíjejte primární články (nedobíjecí).
- Před každým použitím zkontrolujte nabíjecí kabel na poškození. Pokud jeví známky poškození, je nutná výměna kvalifikovanou osobou v pověřeném servisním středisku, aby se předešlo nebezpečí.
- Nabíjení provádějte v dobře vetraném interiéru. Neprovádějte nabíjení ve stísněném, uzavřeném prostoru.
- Nabíječka je vybavena zástrčkou se zemnicím kolíkem a musí být připojena do odpovídající, správně zapojené a uzemněné zásuvky v souladu s místními zákony a předpisy. Nepoužívejte redukce a zástrčku neupravujte. Pokud se neshoduje se zásuvkou, požádejte kvalifikovaného elektrikáře o instalaci správné zásuvky.

DOPLŇUJÍCÍ BEZPEČNOSTNÍ UPOZORNĚNÍ K BATERII

VAROVÁNÍ! Riziko požáru, výbuchu nebo popálení. Baterii nerozebírejte a nevystavujte teplotám nad 60 °C ani ohni.

- Ke snížení rizika požáru, úrazu a poškození výrobku v důsledku zkratu nikdy nenoiťte přístroj, baterii ani nabíječku do tekutiny a nedovolte, aby do nich tekutina vnikla. Korodující nebo vodivé kapaliny, jako je slaná voda, určité chemikálie a bělicí prostředky nebo výrobky, které obsahují bělidlo, mohou způsobit zkrat.
- Při náročném používání nebo teplotních podmínkách může baterie vytéci. Dojde-li ke kontaktu s kůží, ihned opláchnete zasažené části důkladně vodou se saponátem a pak neutralizujte citrónovou šťávou nebo octem. Budou-li vaše oči zasaženy elektrolytem, vyplachujte je čistou vodou alespoň 10 minut, pak okamžitě vyhledejte lékařskou pomoc. Dodržování tohoto pravidla omezí riziko úrazu.
- Pokud si všimnete protékání, baterie nepoužívejte. Likvidujte je řádně.
- Baterii dobijte na místě s teplotou prostředí mezi 10 °C a 38 °C.
- Baterii skladujte na místě s teplotou prostředí mezi 0 °C a 20 °C.
- Baterii používejte na místě s okolní teplotou 0 °C a 40 °C.

DEMONTÁŽ A PŘÍPRAVA AKUMULÁTORU PRO RECYKLACI

- Pro ochranu přírodních zdrojů prosím baterie či akumulátory řádně likvidujte.
- Při sundávání zakryjte kontakty akumulátorového modulu zesílenou lepicí páskou. Nepokoušejte se akumulátorový modul zničit nebo demontovat nebo sundávat jakékoliv jeho komponenty. Lithiové akumulátory je nutné správně recyklovat nebo likvidovat. Nikdy se nedotýkejte obou kontaktů kovovým předmětem či částí těla, protože by mohlo dojít ke zkratu. Udržujte baterii mimo dosah dětí. Nedodržení těchto varování by mohlo způsobit požár a/nebo vážné poranění.

TRANSPORT A SKLADOVÁNÍ

- Sekačku vypněte, aktivujte parkovací brzdou a vyjměte startovací klíč. Ujistěte se, že se zastavily všechny pohyblivé díly. Před uložením nebo převážením ve vozidle nechte nástroj vychladnout.
- Odstraňte z výrobku všechny cizí materiály. Ukládejte v chladných, suchých a dobře větráných prostorech, které nejsou přístupné dětem. Startovací klíč ukládejte mimo sekačku a mimo dosah dětí.
- Udržujte produkt mimo korozivní materiály, například zahrádkářské chemikálie a rozmrazovací soli. Výrobek neskladujte venku.
- Při převozu ve vozidlech vyjměte startovací klíč a zajistěte stroj proti pohybu nebo spadnutí, aby nedošlo k úrazu nebo poškození výrobku.
- Při nakládání stroje na přívěs a vykládání z něj dbejte zvýšené opatrnosti. Zvolte nízkou rychlost a opatrně pohybuje joystickem podle potřeby, abyste kontrolovali rychlost. Při nakládání vždy zacouvejte na přívěs. Při nakládání a vykládání sekačky nepřekračujte maximální doporučený provozní úhel 12 °. Nedodržení těchto pokynů může způsobit ztrátu kontroly nad sekačkou a usmrcení, vážný úraz nebo majetkovou škodu.

- Pozorně se soustřeďte při zvedání nebo naklání přístroje kvůli údržbě, čištění, uložení nebo transportu. Nůž je velmi ostrý. Udržujte všechny části těla vystaveny nůž.
- Mlhovač skladujte na místě s teplotou prostředí mezi -10 °C a 50 °C.

TRANSPORT LITHIOVÝCH BATERIÍ

- Přenos baterií dle místních a národních opatření a předpisů.
- Dodržujte všechny zvláštní požadavky na balení a značení při transportu baterií třetí stranou. Zajistěte, aby žádné baterie nepřišly do kontaktu s jinými bateriemi nebo vodivými materiály při transportu pomocí ochrany nekrytých kontaktů prostřednictvím izolace, nevodivých krytek či lepicích pásek. Nepřevravujte prasklé nebo baterie s unikajícím elektrolytem. Ptejte se u zásilkové společnosti na další radu.

BEZPEČNOSTNÍ UPOZORNĚNÍ K TAŽENÍ

- Při tažení zařízení uplatňujte zdravý rozum. Příliš hmotné tažené zařízení je nebezpečné, když se nachází na svahu. Pneumatiky se mohou začít smýkat a může dojít ke ztrátě kontroly nad sekačkou.
- Dodržujte doporučení výrobce na hmotnost a vyvažování kol.
- Celková tažená hmotnost nesmí překračovat maximální tažnou zátěž uvedenou v sekci technických specifikací produktu.
- Tažené zařízení připojte pouze na tažnou desku.
- Na taženém zařízení se nesmí nikdo nacházet.
- Brzdná dráha se prodlužuje úměrně rychlosti a tažené hmotnosti. Jeďte pomalu a počítejte s delším časem a vyšší vzdáleností na zastavení.
- Při tažení nezatačte ostře. Při otáčení nebo jízdě za nepříznivých jízdních podmínek dbejte zvýšené opatrnosti. Couvejte opatrně.

ÚDRŽBA

- Používejte pouze originální příslušenství, doplňky a náhradní díly výrobce. Zanedbání může zapříčinit možné poranění, slabý výkon a může dojít ke ztrátě záruky.
- Servis sekačky a nabíječky smějí provádět pouze kvalifikovaní opraváři. Neodborná údržba nebo opravy prováděné svépomocí mohou být příčinou úrazu nebo poškození nástroje. Výrobek nechte opravit pouze v pověřeném servisu.
- Provádějte pečlivou údržbu sekačky a udržujte ji v dobrém provozním stavu. Udržujte nože ostré a kryty na svých místech a funkčně v pořádku. V rámci prevence vážných úrazů a poškození sekačky a k dosahování co nejlepších provozních vlastností vyměňujte poškozené, ohnuté, prasklé nebo nerovnoměrně opotřeбенé nože. Nevyvážené nože způsobuje vibrace, které mohou poškodit motorový pohon nebo zapříčinit úraz.
- Sekačku vypněte, aktivujte parkovací brzdou a vyjměte startovací klíč. Ujistěte se, že se zastavily všechny pohyblivé díly:
 - před opuštěním výrobku (včetně likvidace posekané trávy)
 - před čištěním nánosů nebo vyprázdněním výhozu
 - před kontrolou, čištěním nebo prací na nástroji,



- před odejmutím mulčovacího krytu
- před otevřením krytu výhozu trávy
- po nárazu na cizí předmět
 - Výrobek pečlivě prohlédněte, zda není poškozen.
 - Jakkmile se nůž zničí, vyměňte jej.
 - Před restartováním a dalším používáním výrobku opravte jakékoliv jeho poškození.
- pokud stroj začne abnormálně vibrovat (ihned zkontrolujte).
 - zjistěte škody, zejména na nožích
 - Jakkmile se nůž zničí, vyměňte jej.
 - výměna a oprava všech poškozených dílů
 - Zkontrolujte a utáhněte všechny volné části.
- Boční výhoz na žací ústrojí má odpružený kryt, který odklání posekanou trávu od obsluhy. Před kontrolou, hýbáním, čištěním nebo prováděním údržby bočního výhozu musí být vždy vypnutý motor a nože se nesmí pohybovat.
- Vyměňujte opotřebované nebo poškozené nože a šrouby, abyste zachovali rovnováhu.
- Před uložením, servisem nebo výměnou příslušenství vyjměte ze sekačky startovací klíč. Taková preventivní bezpečnostní opatření snižují riziko náhodného spuštění produktu.
- Můžete provádět v návodu k obsluze uvedené opravy a seřízení. Jiné opravy výrobku svěřujte pouze pověřenému servisnímu středisku.
- Potřebujete-li vyměnit poškozené nebo nečitelné štítky, obraťte se na pověřené servisní středisko.
- Zkontrolujte všechny šrouby, matice v častých intervalech na řádné utažení, aby se zajistilo, že výrobek bude pracovat v bezpečných pracovních podmínkách.
- Šrouby nožů musí být utaženy na doporučený utahovací moment.
- Před každým používáním a často během používání kontrolujte brzdy. Brzdy podle potřeby seřizujte a provádějte jejich údržbu.
- Buďte opatrní při seřizování stroje, aby se vám nezachytily prsty mezi pohybující nože a upevněné díly stroje.
- Nože se několik sekund otáčejí i po vypnutí motoru. Při servisu nožů si uvědomte, že i když je napájení vypnuto, mohou se nože stále otáčet. Nikdy nevkládejte žádnou součást do prostoru nožů, dokud si nejste jisti, že se nože už přestaly otáčet.
- Nůž stroje je ostrý. Buďte velmi opatrní a noste silné rukavice při výměně, čištění, upevňování či kontrole zajištění šroubu.
- Po každém použití očistěte měkkým a suchým hadříkem plastové díly. Jakýkoliv poškozený díl je nutné správně opravit nebo nechat vyměnit v autorizovaném servisním středisku.
- Sekačku zbavujte trávy, listí a dalších nahromaděných nečistot.
- K čištění sekačky nepoužívejte vodu. K vyčištění stroje používejte zařízení se stlačeným vzduchem, například kompresor nebo fukar na listí.

ÚDRŽBA PNEUMATIK

Sekačka je vybavena bezdušovými pneumatikami. Při opotřebovaných pneumatikách se snižuje ovladatelnost směru jízdy sekačky a tím se zvyšuje pravděpodobnost nehody. Pneumatiky vyměňujte, když je hloubka dezénu na běhounu 4 mm nebo menší nebo když dojde k jejich

poškození. K výměně vždy používejte originální pneumatiky. Nesprávné pneumatiky mohou způsobit ztrátu kontroly nad sekačkou a vážný úraz.

Pneumatiky nechávejte vyměnit pouze pověřeným servisním střediskem.

TLAK VZDUCHU V PNEUMATIKÁCH

Před každým používáním zkontrolujte tlak vzduchu ve všech čtyřech pneumatikách. Nesprávný tlak v pneumatikách má dopad na manipulaci, odezvu při řízení, přilnavost pneumatik k povrchu, životnost pneumatik, rovnoměrné sečení a pohodlí obsluhy. Pneumatiky je potřeba hustit na doporučený tlak vzduchu.

Tlak vzduchu v pneumatikách měřte nebo upravujte pouze při vychladlých pneumatikách.

OPRAVY PNEUMATIK

Pokud dochází k úniku vzduchu z pneumatiky v důsledku propíchnutí, lze ji opravit pomocí „hříbku“. Jestliže se jedná o poškození rozříznutím nebo se nedaří propíchnutí opravit zátkou, pneumatiku vyměňte.

SEŘIZOVÁNÍ BRZD

Viz strana 218.

Zkontrolujte správnou funkci brzdy před každým použitím a často i během používání. Nesprávná funkce brzd může způsobit ztrátu kontroly v nouzové situaci a způsobit smrt nebo vážný úraz.

Pokud sekačka po sešlápnutí brzdového pedálu jede dál, je nutné provést seřízení brzd.

Po konečném seřízení brzdy vyzkoušejte při jízdě běžnou rychlostí na rovném povrchu. Sekačka by měla při sešlápnutí brzdového pedálu rychle zastavit.

ODSTRANĚNÍ PŘÍČINY ZABLOKOVÁNÍ

- Sekačku vypněte, aktivujte parkovací brzdu a vyjměte startovací klíč. Nastavte žací ústrojí na maximální výšku. Ujistěte se, že se zastavily všechny pohyblivé díly.
- Vždy používejte odolné ochranné rukavice při kontrole a odstraňování ucpaní. Čepele jsou ostré a ostrý může být i předmět způsobující zablokování.
- Zkontrolujte, zda není ucpaný boční výhoz a případně opatrně ucpaní odstraňte. Nezapomeňte, že nůž se při čištění může pohybovat.

ODMONTOVÁNÍ ŽACÍHO ÚSTROJÍ

- Zvedák žacího ústrojí je odpružený a pod napětím. Při náhlém uvolnění zvedáku žacího ústrojí může dojít k vážnému úrazu. Při demontáži nebo montáži žacího ústrojí vždy použijte k zajištění páky nastavení výšky žacího ústrojí zástrčku automatického zastavení. Ruce a prsty držte vždy pod zvedákem žacího ústrojí a mimo něj.

POZNEJTE SVŮJ NÁSTROJ

Viz strana 198-199.

1. Tlačítko spuštění nožů

Knoflíkem zapínání nožů se aktivují nebo zastavují žací nože.

- Nože se aktivují vytažením knoflíku zapínání nožů.

- Stisknutím knoflíku zapínání nožů se nože zastaví.

POZNÁMKA: Nože by se měly do 5 sekund zastavit. Pokud se nože nezastaví, obraťte se na pověřené servisní středisko.



2. **Spuštění startovacím klíčem**
Spínač napájení slouží k zapínání a vypínání sekačky. Před používáním přepínačem napájení musí být zasunut startovací klíč. Když je klíč v pozici zapnuto, slouží přepínač napájení také pro volitelné, výrobcem schválené příslušenství k sekacce.
3. **Port USB**
Dobíjecí port USB dodává stejnosměrné napětí 5 V při proudu do 2 A pro váš mobil, přehrávač MP3 nebo další zařízení USB. Podívejte se na příručku ke svému zařízení a zjistíte specifické požadavky na jeho dobíjení. Připojte jeden konec kabelu USB (není součástí) ke svému zařízení a druhý konec k nabíjecímu portu USB na sekačce a dobijte své zařízení.
POZNÁMKA: USB port je napájen jen tehdy, když je startovací klíč v pozici ON (zapnuto).
⚠ **VAROVÁNÍ!** Pokud o dobíjení zařízení s dobíjecím proudem vyšším než 2 A by mohl poškodit dobíjecí port USB i sekačku. Když není USB port používán, vždy jej zakryjte víčkem, aby se do něj nedostaly nečistoty.
⚠ **VAROVÁNÍ!** Při práci s produktem nikdy nepoužívejte sluchátka nebo jiné elektronické zařízení, jako například smartphone nebo tablet. Nesoustředěnost při práci s produktem může způsobit vážný úraz obsluze či okolostojícím.
4. **Nabíjecí konektor**
Nabíjecí port připojuje nabíječku k sériovému dobíjení 72V akumulátorů a následně pak 36V akumulátoru, pokud je nainstalován. 36V akumulátory lze nabíjet pouze tehdy, jsou-li nainstalovány 72V akumulátory.
5. **Uzávěr baterie**
6. **Zástrčka pro rychlé připojení**
7. **Primární port akumulátoru**
Primární akumulátorový port může pojmout až tři 72V akumulátory.
8. **LCD obrazovka**
LCD obrazovka monitoruje a aktivuje funkce stroje. Víz návod k obsluze LCD.
9. **Tlačítko odpružení sedadla**
Tlačítko odpružení sedadla upravuje měkkost nebo tuhost odpružení sedadla.
10. **Přední světlo**
Přední LED světlomety lze ovládat z rozhraní LCD.
11. **Parkovací brzda**
Parkovací brzda slouží k zajištění polohy sekačky.
12. **Brzdový pedál**
Brzdový pedál zpomaluje a zastavuje pohyb sekačky.
13. **Přední pneumatika**
Přední kola se otáčejí o 360 stupňů pro lepší manévrovatelnost.
14. **Zástrčka auto-stop**
Po určení výšky pokosu vašeho trávníku vložte zástrčku auto-stop těsně pod pozici ovládací páky, abyste se mohli snadno vrátit k preferované výšce.
15. **Inteligentní systém řízení**
Inteligentní systém řízení se kvůli bezpečnosti automaticky vrací do neutrální polohy. Joystick snadno umožňuje uživateli ovládat stroj jen jednou rukou. Software je navržen tak, aby korigoval postupně otáčení kol, aby pomohl eliminovat vliv drnů v trávníku.
16. **Sedadlo (s bezpečnostním blokovacím systémem přítomnosti obsluhy)**
Sedadlo je vybaveno blokovacím systémem, který zastaví nože, když obsluha opustí sekačku za chodu. Před každým používáním tento systém vyzkoušejte.
1. Zastavte stroj na vodorovném povrchu a aktivujte parkovací brzdu.
2. Nastavte joystick do neutrální polohy.

3. Zasuňte startovací klíč a otočte jej do polohy zapnuto (ON).
4. Nože se aktivují vytažením knoflíku zapínání nožů.
5. Nakrátko se postavte, ale nesesedávejte ze sekačky. Nože by se měly do 5 sekund zastavit. Pokud se nože nezastaví, obraťte se na pověřené servisní středisko. Sekačku nepoužívejte, dokud nebyl bezpečnostní blokovací systém opraven.
17. **Ukládání / 36V akumulátorový port**
Stroj nepracuje pouze s 36V akumulátory. Pro provoz pohonu a nožových motorů by měl být nainstalován alespoň jeden 72V akumulátor.
18. **Knoflík loketní opěrky**
Knoflík loketní opěrky zajišťuje loketní opěrku na správném místě.
19. **Kryt proti prachu**
20. **Páčka seřízení sedadla**
21. **Zadní pneumatika**
22. **Páka seřízení výšky plošiny**
Páka seřízení výšky žacího ústrojí zdvíhá nebo spouští žací ústrojí.
23. **Opěrná kolečka**
Abyste předešli skalpování trávníku při přejíždění vyvýšených míst, měla by být opěrná kolečka žacího ústrojí seřizena přibližně na výšku 1,27 cm (1/2 in.) nad zemí.
24. **Boční výhoz s bezpečnostním blokovacím systémem**
Boční výhoz odklání posekanou trávu. Před používáním sekačky se přesvědčte, že je boční výhoz řádně uzavřen. Je vybaven blokovacím systémem, který zastaví pohyb nožů, jestliže dojde během provozu nedopatřením k jeho otevření. Pokud se nože nezastaví při nadzvednutí krytu bočního výhozu překážkou, přestaňte sekačku používat a dejte ji opravit pověřeným servisním střediskem.
25. **Nabíječka (72 V)**
Nabíječka dobíjí akumulátor sekačky.
26. **Záchytná deska**
27. **Akumulátor (72 V)**
K pohánění stroje je nutno používat 72V akumulátory.
28. **Návod k obsluze**
Uživatelská příručka uvádí bezpečnostní upozornění týkající se správného a bezpečného způsobu provozování a provádění údržby této sekačky.
29. **Startovací klíč**
Startovací klíč umožňuje prepínání prepínače napájení do polohy zapnuto (on) nebo vypnuto (off).
30. **Akumulátor (36 V)**

SYMBOLY NA VÝROBKU



Bezpečnostní výstraha



Před používáním výrobku se obeznamte se všemi pokyny. Dbejte na všechna upozornění a dodržujte bezpečnostní pokyny.



Noste ochranu očí



Dávejte pozor na odmrštěné nebo odletující předměty.



Držte ruce a prsty dál od míst, kde se můžete skřípnout.



V okruhu nejméně 30 m od pracovního prostoru se nesmí vyskytovat žádní přihlížející, zejména děti a zvířata.



Dávejte pozor na odmrštěné nebo odletující předměty. V okruhu nejméně 30 m od pracovního prostoru se nesmí vyskytovat žádní přihlížející, zejména děti a zvířata.



Udržujte ruce i nohy v dostatečné vzdálenosti od ostří. Před údržbou stroj vypněte a vyjměte startovací klíč.



Nikdy nevozte děti či jiné osoby, i když jsou nože vypnuty.



Před couváním se vždy podívejte a během couvání se dívejte dolů a dozadu. Nesmí se tam nacházet žádné osoby ani zvířata.



Přístroj nepoužívejte při sklonu nad 12°. Na svazích provádějte sekání ve směru visle nahoru do svahu a dolů ze svahu, nikoliv vodorovně po úbočí.

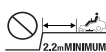

Vždy se držte alespoň dvě šířky pokosu (2,14 m) od příkopů, srázů či vody. Přední rejdovací kola se mohou otáčet i při zastavené sekačce dokonce i při sepnuté brzdě, což může způsobit přejetí sekačky přes hranu srázu nebo do vody.



Nepřibližujte se rukama ani nohama k rotujícím nožům.



V dešti, moku nebo vlhku akumulátor nedobíjete ani těmto podmínkám nevystavujte vlastní produkt.



Zaručená hladina akustického výkonu



Nabíjecí konektor



Udržujte ruce a nohy mimo oblast nože a sečení. Nestoupejte na žací ústrojí ani na boční výhoz.



V okruhu nejméně 30 m od pracovního prostoru se nesmí vyskytovat žádní přihlížející, zejména děti a zvířata.



Nikdy nevozte děti či jiné osoby, i když jsou nože vypnuty. Před couváním a při něm se vždy dívejte dolů a dozadu a ujistěte se, že se tam nenacházejí žádné osoby či zvířata.



Udržujte ruce a nohy mimo oblast nože a sečení.



Značka shody s evropskými normami



Euroasijská značka shody



Značka shody s ukrajinskými normami



Značka shody s britskými normami

Nelikvidujte vybité baterie a elektrické a elektronické zařízení společně s netříděným komunálním odpadem. Vybité baterie a elektrický a elektronický odpad musí být shromážděny odděleně. Vybité baterie, akumulátory a odpadní světelné zdroje musí být od zařízení odděleny. Informace o sběrných místech a recyklaci baterií vám poskytne místní úřad nebo prodejce. Podle místních nařízení mohou mít maloobchodníci povinnost brát bezplatně zpět vybité baterie, elektrický a elektronický odpad. Když budete přispívat k opětovnému použití a recyklaci vybitých baterií a elektrického a elektronického odpadu, pomůže to snížit potřebu surovin. Vybité baterie, zejména ty s obsahem lithia, elektrický a elektronický odpad obsahují cenné a recyklovatelné materiály, které mohou mít nepříznivý dopad na životní prostředí a lidské zdraví, nebudou-li zlikvidovány ekologickým způsobem. Odstraňte z odpadu osobní údaje, pokud nějaké obsahuje.



Sešlápnutím brzdového pedálu sekačku zastavíte. Stiskněte horní část pedálu a uveďte v činnost parkovací brzdu.



Zasaňte startovací klíč a otočte jej do polohy zapnuto (ON).



Vytažením joysticku nahoru aktivujete systém pohonu.



Joystick je v neutrální poloze. Tlačením a tažením joysticku strojem pohybuje.



Zatlačením joysticku dolů jej zajistíte a nastavíte do neutrální polohy.



Když je joystick zatlačen dolů, stroj dvakrát pípne, čímž oznámí, že se joystick vrátil do neutrální polohy.

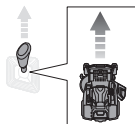

Potlačení joysticku dopředu pohnete strojem vpřed.

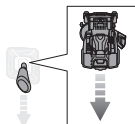

Potažením joysticku dozadu pohnete strojem vzad.

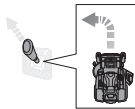

Potlačení joysticku diagonálně do přední levé polohy zatočíte dopředu doleva.

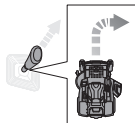

Potlačení joysticku diagonálně do přední pravé polohy zatočíte dopředu doprava.

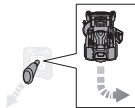

Potažením joysticku diagonálně do zadní levé polohy zacouváte doprava.

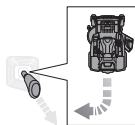

Potažením joysticku diagonálně do zadní pravé polohy zacouváte doleva.

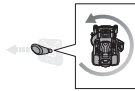

Potlačení joysticku doleva provedete nulový obrát vlevo.

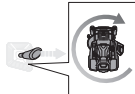

Potlačení joysticku doprava provedete nulový obrát vpravo.



Poznámka



Varování

VYBALENÍ

Viz strana 196-197.

- Odstraňte ze sekačky a dílů a odložte veškerý přístupný obalový a přepravní materiál. Obal nelikvidujte, dokud jste výrobek řádně neprohlédli a přiměřeně neodzkoušeli.
- Pečlivě výrobek prohlédněte, zda není dopravou rozbit nebo poškozen.
- Jsou-li kterékoliv části poškozeny nebo chybějí-li, obraťte se na autorizované servisní centrum. Sekačku nesestavujte, dokud nejsou díly nahrazeny novými originálními díly od výrobce. Sestavení sekačky s použitím poškozených, scházejících nebo nesprávných dílů může způsobit vážný úraz.
- Pokud jsou při rozbalení nějaké díly již namontovány na sekačce, než budete pokračovat v dalším sestavování, zkontrolujte správnost jejich smontování, například řádné utažení se správným uťahovacím momentem. Použití výrobku, který může být nesprávně smontován, může způsobit vážné poranění osob.

MONTÁŽ

Viz strana 200-201.

- Sestavování sekačky by se mělo provádět při jejím umístění na přepravním rámu. Když je sestavení dokončeno, nastavte žací ústrojí na maximální výšku, potom umístěte k rámu nájezdovou rampu a pomalu a opatrně po ní sjedzte sekačkou z rámu.
- Dodržujte přesně všechny určené uťahovací momenty. Pochybení tak může způsobit vážné poranění osob.
- Aby se zabránilo náhodnému spuštění, které by mohlo způsobit vážný úraz, při sestavování dílů vždy ze sekačky vyjměte startovací klíč.
- Při sjíždění stroje z rámu dbejte zvýšené opatrnosti. Stiskněte tlačítko nízké rychlosti a opatrně pohybuje joystickem a podle potřeby tiskněte brzdový pedál, abyste kontrolovali rychlost. Při sjíždění stroje z rámu nepřekračujte maximální doporučený provozní úhel 12°. Nedodržení těchto pokynů může způsobit ztrátu kontroly nad sekačkou a usmrcení, vážný úraz nebo majetkovou škodu.
- Pokud není k dispozici nájezdová rampa, pomalu a opatrně z rámu vycouvejte a dívejte se přitom dolů a dozadu. Sjíždění z rámu dopředu bez nájezdové rampy může způsobit poškození žacího ústrojí.

SYMBOLY V NÁVODU



Díly nebo příslušenství jsou v prodeji samostatně

LED INDIKÁTOR NABÍJEČKY

Stav nabíječky	Akumulátor vložen	Baterie	Červená LED	Zelená LED	Oranžová LED	Význam
Zapnutí	Ne	-	Svítl	Nesvítl	Nesvítl	Nabíječka je připojena ke zdroji napájení. Připojte k akumulátoru nebo stroji a začněte nabíjet.
Testování	Ano	Horký	Nesvítl	Nesvítl	Svítl	Nabíječka začne nabíjet po ochlazení akumulátoru.
		Studený	Nesvítl	Nesvítl		Nabíječka začne nabíjet, jakmile se akumulátor zahřeje.
Chyba	Ano	-	Bliká	Bliká	Nesvítl	<ul style="list-style-type: none"> • Pokud se stav po vyjmutí a opětovném připojení nabíječky nezmění, nabijte jiný akumulátor nebo stroj. • Pokud se jiný akumulátor nebo stroj nabíjí normálně, obraťte se na autorizované servisní středisko. • Pokud jiný akumulátor či nástroj stále zobrazuje chybový stav, vyměňte nabíječku.
Probíhá nabíjení	Ano	-	Nesvítl	Bliká	Nesvítl	Akumulátor nebo stroj se nabíjí.
Připraven k použití	Ano	-	Nesvítl	Svítl	Nesvítl	Nabíjení je dokončeno. Indikátor LED se po 10 minutách vypne.

PLÁN ÚDRŽBY

	Kontrola před každým použitím	Každých 25 hodin	každých 50 hodin nebo ročně	před uložením	Jednou za měsíc během skladování
Zkontrolujte funkčnost brzd.	x				
Kontrolujte tlak vzduchu ve všech čtyřech pneumatikách.	x				
Zkontrolovat bezpečnostní blokovací systém bočního výhozu a přítomnosti obsluhy.	x				
Zkontrolujte, zda nejsou uvolněny upínací prvky.	x			x	
Odstraňte z výrobku všechny cizí materiály.	x			x	
Zkontrolovat/vyměnit nože.	x	x			
Očistit svorky baterie.			x		
Zkontrolovat a dobít baterii.	x				x

POZNÁMKA: Údržbu je nutné provádět častěji, pokud výrobek používáte v prašném prostředí.

Pokud výrobek přesáhl maximální hodnoty uvedené v tabulce, údržbu je i přesto nutné provádět pravidelně podle časových a hodinových intervalů zde uvedených.

Pokud nemáte jistotu, jak provádět některou výše uvedenou údržbu, nechte ji provést pouze pověřeným servisním střediskem.

ŘEŠENÍ PROBLÉMŮ

Pokud tyto rady nevyřeší váš problém, kontaktujte pověřeného servisního prodejce.

Problém	Možná příčina	Řešení
Sekačka se nespustí.	Baterie je málo nabitá.	Nabijte baterie.
	K sekačce je připojena nabíječka.	Odpojte nabíječku od sekačky.
	Není zasunut startovací klíč nebo je v poloze vypnuto (OFF).	Zasuňte startovací klíč a otočte jím do polohy zapnuto (ON).
	Nevyhovující připojení kabelu baterie	Zkontrolujte a očistěte všechny kontakty připojení baterie.
Sekačka nejede.	Není zasunut startovací klíč nebo je v poloze vypnuto (OFF).	Zasuňte startovací klíč a otočte jím do polohy zapnuto (ON).
	Joystick není vytažen nahoru.	Potáhněte joystick nahoru.
	Joystick je v neutrální poloze.	Posuňte joystick požadovaným směrem (vpřed nebo vzad).
	Brzda je stisknuta anebo je uvedena v činnost parkovací brzda.	Uvolněte brzdový pedál a parkovací brzdu a pak nastavte joystick do neutrální polohy, aby se sekačka resetovala.
	K sekačce je připojena nabíječka.	Odpojte nabíječku od sekačky.
Stroj kosí trávu nerovnoměrně.	Obsluha není zcela usazena.	Usedněte pevně na sedačku, vraťte joystick do neutrální polohy a zkuste to znovu.
	Tlak v pneumatikách není stejný.	Zkontrolujte tlak vzduchu ve všech čtyřech pneumatikách.
	Žací ústrojí není ve vodorovné rovině.	Provedte seřízení rovinnosti žacího ústrojí.
	Nože jsou opotřebené, ohnuté, povolené nebo tupé.	Vyměňte nůž.
	Pod sekačkou jsou nahromaděné nečistoty.	Vyčistěte spodní stranu sekačky trávy.
Stroj dostatečně nemulčuje.	Rychlost sečení je příliš vysoká.	Sekejte při nižší jezdové rychlosti.
	Vlhké odřezky trávy se lepí na spodní stranu stropu.	Před sekáním počkejte, dokud tráva neoschne.
	Tráva je příliš vysoká.	Posekejte jednou s velkou výškou sečení a potom znovu s požadovanou výškou.
	Nože jsou opotřebené, ohnuté, povolené nebo tupé.	Vyměňte nůž.
	Rychlost sečení je příliš vysoká.	Sekejte při nižší jezdové rychlosti.
Sekačka při vyšších otáčkách vibruje.	Nože jsou nevyvážené, povolené nebo nadměrně či nerovnoměrně opotřebené.	Vyměňte nůž.
	Hřídél motoru je zkrřivená.	Vypněte stroj a vyjměte startovací klíč. Výrobek pečlivě prohlédněte, zda není poškozen. Před dalším spuštěním sekačky ji nechte opravit v pověřeném servisním středisku.



	Boční výhoz je ucpán.	Vyčistěte boční výhoz.
Vyhazování trávy není dostatečné.	Tráva je mokrá.	Před sečením nechte trávu vyschnout.
	Rychlost sečení je příliš vysoká.	Sekejte při nižší pojezdové rychlosti.
	Tráva je příliš vysoká.	Posekejte jednou s velkou výškou sečení a potom znovu s požadovanou výškou.
Motor se při sečení zastavil.	Sekací výška je příliš nízká.	Zvětšete sekací výšku.
	Baterie je málo nabitá.	Nabijte baterie.
Nože se neatáčejí.	Baterie je málo nabitá.	Nabijte baterie.
	Kryt bočního výhozu nespíná blokovací spínač bočního výhozu.	Zatlačte boční výhoz, aby úplně stiskl blokovací spínač bočního výhozu.
	Knoflík zapínání nožů je v dolní poloze.	Nože se aktivují vytažením knoflíku zapínání nožů.
	Obsluha není zcela usazena.	Posaďte se na sedadlo úplně.
	Pod sekačkou jsou nahromaděné nečistoty.	Vyčistěte spodní stranu sekačky trávy.
Při couvání se netočí nože.	Knoflík zapínání nožů je v dolní poloze.	Nože se aktivují vytažením knoflíku zapínání nožů.
Sekačka nedosahuje plné rychlosti.	Baterie je málo nabitá.	Nabijte baterie.
Nože se stále točí i po opuštění sedadla obsluhou bez aktivování parkovací brzdy.	Bezpečnostní blokovací systém správně nefunguje.	Zástrčka bezpečnostního blokovacího systému sedadla musí být dobře připojena. Pokud se ani tak nože nezastaví, nechte sekačku opravit pouze v pověřeném servisním středisku.
Nesvítil přední světla.	Přední světla jsou vypnuta.	Stiskem tlačítka předních světel je zapnete.
	Přední světla jsou poškozena.	Vyměňte přední světla.
Baterie se nedobíjí.	Články baterie jsou vadné.	Vyměňte baterii.
	Kabelové propojení není dostatečné.	Zkontrolujte a očistěte všechny kontakty připojení baterie.



ČASTÉ OTÁZKY A ODPOVĚDI

- Má zůstat sekačka připojena k nabíječce, když není používána?
 - Ano, když není používána, sekačku nepřetržitě dobíjete.
- Co může způsobit zastavení nožů během sečení?
 - Zkontrolujte ukazatel stavu nabití akumulátoru. Motor žacího ústrojí se při nízkém stavu nabití baterie vypne, aby bylo možné se zbytkem energie dojet k nabíjecí stanici. Jedte neprodleně k nabíječce a dobijte baterii.
 - Pokud není stav nabití baterie nízký, zpomalte nebo zdvihněte žací ústrojí do vyšší polohy. Používání s vysokým zatížením může také způsobit zastavení jednoho nebo obou motorů žacího ústrojí.
 - Zkontrolujte, zda je boční výhoz řádně uzavřen. Zatlačte boční výhoz, aby úplně stiskl blokovací spínač bočního výhozu.
- Proč při sjíždění na neutrálu z kopce sekačka někdy zrychlí a jindy ne?
 - K zajištění bezpečnosti a zlepšení provozních vlastností sekačka při jízdě po svahu automaticky omezuje rychlost, a to může způsobit kolísání rychlosti.
- Jak se sekačka při provozu úplně zastavuje?
 - K zastavení sekačky sešlápněte brzdový pedál před operátorem. Tato sekačka nemá hydrostatický pohon.
- Proč sekačka pípá při opuštění sedadla?
 - Není aktivována parkovací brzda nebo je stále zasunut a v poloze zapnuto (ON) startovací klíč. Když není sekačka používána, vždy z ní vyjměte startovací klíč.
- Kdy se má používat parkovací brzda?
 - Parkovací brzdu aktivujte vždy před sesednutím ze sekačky.
- Je možné žací ústrojí oplachovat zahradní hadicí?
 - K čištění sekačky nepoužívejte vodu. K jeho vyčištění použijte foukač nebo vzduchový kompresor.



A fűnyíró traktor tervezése során a biztonság, a teljesítmény és a megbízhatóság kiemelt fontosságú szempontok voltak.

RENDELTETÉSSZERŰ HASZNÁLAT

A helyben forduló fűnyíró traktort kizárólag kültéri használatra tervezték.

A termék kizárólag otthoni fűnyírásra alkalmas. A vágókésnek nagyjából párhuzamosan kell forognia a talajfelszínnel, amelyen tolja a fűnyírót. Fűnyírás közben mind a négy keréknek érintkeznie kell a talajjal.

Csak felnőttek használhatják háztartási alkalmazásban, akik megfelelő képzésben részesültek a termék használatára során felmerülő veszélyekről és megelőző intézkedésekről/lépésekről. A felhasználónak meg kell értenie az utasításokat.

Semmilyen más célra ne használja.

ÁLTALÁNOS BIZTONSÁGI FIGYELMEZTETÉSEK A TERMÉKHEZ

⚠ FIGYELMEZTETÉS! Olvassa el, illetve tekintse meg a termékhez biztosított minden biztonsági figyelmeztetést, illusztrációt és műszaki leírást. Az alább részletezett előírások be nem tartása olyan baleseteket okozhat, mint pl. tűz, áramütés és/vagy súlyos testi sérülések.

Őrize meg ezeket a figyelmeztetéseket és utasításokat a későbbi tájékozódásra is.

A figyelmeztetésekből a „nagy teljesítményű eszköz” a hálózatról működtetett (vezetékes) vagy az akkumulátorról üzemelő (vezeték nélküli) termékre utal.

MUNKATERÜLET

- **A munkaterületet tartsa tisztán és jól megvilágítva.** A rendetlen vagy sötét munkaterületek balesetekhez vezethetnek.
- **Az elektromos szerszámgépeket ne működtesse robbanásveszélyes környezetben, mint például robbanásveszélyes folyadékok, gázok vagy porok jelenlétében.** Az elektromos gépekben szikrák keletkeznek, amik begyújthatják a port vagy a gőzöket.
- **Az elektromos szerszámgép használatakor a gyerekeket és a kívülállókat tartsa távol.** A figyelem elterelődése az irányítás elvesztését okozhatja.

ELEKTROMOS BIZTONSÁG

- **A szerszámgép dugaszának illeszkednie kell az aljzathoz. Semmilyen módon ne módosítsa a dugaszt. A földelt elektromos gépekhez ne használjon adapter dugaszt.** A nem módosított és illeszkedő dugasz csökkenti az áramütés kockázatát.
- **Kerülje az érintkezést földelt felületekkel, mint például csövekkel, radiátorokkal és hűtőkkel.** Megnöveli az áramütés kockázatát, ha a teste földeltté válik.
- **Ne tegye ki a terméket esőnek vagy nedves környezet hatásának.** A szerszámgépekbe kerülő víz növeli az áramütés kockázatát.
- **Ne rongálja meg a kábelt. A szerszámgép kábelét soha ne használja a szerszám hordozására, húzására vagy kihúzására. A kábelt hőtől, olajtól, éles tárgyaktól vagy mozgó alkatrészekről tartsa távol.** A sérült vagy beakadt kábelek növelik az áramütés kockázatát.

- **Szerszámgépnek a szabadban való működtetésekor kültéri használatra is megfelelő hosszabbító kábelt használjon.** Kültéri használatra megfelelő hosszabbító kábel csökkenti az áramütés kockázatát.
- **Ha a szerszámgép használata nedves környezetben elkerülhetetlen, használjon áram-védőkacsolót (RCD).** Az RCD használata csökkenti az áramütés kockázatát.

SZEMÉLYI BIZTONSÁG

- **Elektromos szerszámgép működtetésekor legyen mindig éber, figyeljen arra, amit csinál, és használja a józan esztét. Ne használja a szerszámgépet, ha fáradt vagy alkohol, gyógyszer illetve más tudatmódosító szerek hatása alatt áll.** A gép használata közben már egyetlen figyelmen kívül hagyás is súlyos személyi sérüléshez vezethet.
- **Használjon személyi védelmi eszközöket. Mindig viseljen védőszemüveget.** A védelmi felszerelések, mint például a pormaszok, a csúszásmentes biztonsági lábbelik, a védősisak vagy a fűlvédő megfelelő használata csökkenti a személyi sérüléseket.
- **Kerülje el a véletlen bekapcsolást. A szerszám szállítása vagy felemelése, az áramellátás és/vagy akkumulátor csatlakoztatása előtt ellenőrizze, hogy a kapcsoló kikapcsolott állapotban van.** Szerszámgépek szállítása a kapcsolón tartott ujjal vagy bekapcsolt szerszámgépek áram alá helyezése balesetekhez vezet.
- **A szerszámgépről bekapcsolás előtt távolítson el minden beállító kulcsot és csavar kulcsot.** Egy a szerszámgép forgó alkatrészén maradt beállító kulcs vagy csavar kulcs személyi sérülést eredményezhet.
- **Ne hajtjon ki túlságosan. Mindig tartson megfelelő testtartást és egyensúlyt.** Ez a szerszámgép jobb irányítását teszi lehetővé váratlan helyzetekben.
- **Viseljen megfelelő ruházatot. Ne vegyen fel laza ruhát vagy ékszereket. A haját és a ruházatát tartsa távol a mozgó alkatrészekről.** A laza ruházat, ékszerek vagy a hosszú haj beakadhatnak a mozgó alkatrészekbe.
- **Ha a gép el van látva porkivezető vagy -gyűjtő berendezésekhez való csatlakozási lehetőséggel, akkor ügyeljen rá, hogy ezeket csatlakoztassák és megfelelően használják.** A porfogó használata csökkentheti a porral kapcsolatos veszélyeket.
- **Ne töltse el elégedettséggel az, hogy a gyakori eszközhasználatból kellő jártasságot szerzett, és ne hagyja figyelmen kívül az eszköz biztonsági alapelveit.** Egy figyelmen kívül hagyás a másodperc törtrésze alatt súlyos sérüléseket okozhat.

A SZERSZÁMGÉP HASZNÁLATA ÉS KARBANTARTÁSA

- **Ne erőltesse a terméket. A feladathoz a megfelelő szerszámgépet használja.** A megfelelő szerszámgép jobb teljesítménnyel és sokkal biztonságosabban fog dolgozni olyan körülmények között, amelyekre azt tervezték.
- **Ne használja a szerszámgépet, ha a kapcsoló nem kapcsol be és ki.** Bármilyen szerszámgép veszélyes, amit a kapcsolóval nem lehet irányítani, ezért azt meg kell javítani.
- **Mielőtt beállítást végezne, tartozékokat cserélne vagy a nagy teljesítményű gépet eltárolná, húzza ki a**



csatlakozódugót a konnektorból és/vagy vegye ki az akkumulátort, ha eltávolítható. Az ilyen megelőző biztonsági óvintézkedések csökkentik a szerszámgép véletlen bekapcsolódásának kockázatát.

- A használaton kívüli gépet **gyerekek számára nem elérhető helyen tárolja, és ne hagyja, hogy a szerszámgépet vagy a kézikönyvet nem ismerő személyek használják a szerszámgépet.** Gyakorlatlan felhasználók kezében a szerszámgépek veszélyesek.
- **Végezze el a nagy teljesítményű gépek és a tartozékok karbantartását. Ellenőrizze a mozgó alkatrészek akadását vagy helytelen beállítását, az alkatrészek törését és minden más körülményt, ami hatással lehet a szerszámgép működésére. Ha sérült, a szerszámgépet használat előtt meg kell javítani.** Sok balesetet a rosszul karbantartott szerszámgépek okoznak.
- **A vágószerszámok legyenek élesek és tiszták.** A megfelelően karbantartott, éles vágóéllú vágószerszámok kevésbé akadnak be és könnyebben irányíthatók.
- **A szerszámgépet, a tartozékokat és a biteket stb. ezen utasításban leírtaknak megfelelően használja, figyelembe véve a munkakörülményeket és az elvégzendő feladatot.** A szerszámgép rendeltetésétől eltérő műveletekre való használata veszélyes helyzeteket eredményezhet.
- **A fogantyúkat és a fogófelületeket tartsa szárazon, tisztán, olajtól és kenőzsírtól mentesen.** A csúszós fogantyúk és fogófelületek nem teszik lehetővé a gép kezelését és irányítását egy váratlan helyzetben.

AKKUMULÁTOROS SZERSZÁMGÉP HASZNÁLATA ÉS KARBANTARTÁSA

- **Csak a gyártó által megadott töltővel töltsen az akkumulátorokat.** Egy adott akkumulátortípusúhoz való töltő egy másik típusú akkumulátorral való használata tűzveszélyes lehet.
- **A szerszámokat csak a hozzájuk való akkumulátorokkal üzemeltesse.** Más akkumulátorok használata tűzveszélyes lehet, és sérüléseket okozhat.
- **Az akkumulátort használaton kívül tartsa távol más fém tárgyaktól, úgymint gemkapcsoktól, érméktől, kulcsoktól, szögektől, csavaroktól vagy más kisméretű fém tárgyaktól, amelyek rövidre zárhatják a két érintkezőt.** Az akkumulátor érintkezőinek rövidre zárása tüzet vagy égéseket okozhat.
- **Nem megfelelő körülmények esetén folyadék távozhat az akkumulátorból, kerülje az azzal való érintkezést. Ha mégis érintkezik vele, öblítse le vízzel. Ha a folyadék szembe kerül, forduljon orvoshoz.** Az akkumulátorból kifolyt folyadék irritációt vagy égéseket okozhat.
- **Ne használjon sérült vagy átalakított akkucsomagot vagy eszközt.** A sérült vagy átalakított akkumulátor előre nem látható módon üzemelhet, ami tüzet, robbanást, más kockázatot vagy sérülést okozhat.
- **Ne tegye ki az akkucsomagot vagy az eszközt túl magas hőmérsékletű hatáskörbe és ne tegye tűzbe ezeket.** A tűznek vagy a 130°C feletti hőmérsékletnek való kitettség robbanást okozhat.
- **Tartsa be az összes feltöltési utasítást és ne töltsen az akkucsomagot vagy az eszközt az utasításban megadott hőmérséklet-tartományon**

kívül. A helytelen töltés vagy a megadott tartományon kívüli hőmérsékleten való feltöltés az akkumulátort károsíthatja, és a tűzveszély kockázatát növelheti.

KARBANTARTÁS

- **A szerszámgépet csak szakképzett szervizszakemberrel szervizeltesse, csak azonos cserealkatrészeket használva.** Ez biztosítja, hogy a szerszámgép használata továbbra is biztonságos legyen.
- **Soha ne javítson sérült akkucsomagokat.** Az akkucsomagok javítását csak a gyártó vagy a hivatalos szervizek végezhetik.

A HELYBEN FORDULÓ FŰNYÍRÓ TRAKTOR BIZTONSÁGI FIGYELMEZTETÉSEI

GYAKORLÁS

- Mindig használjon biztonsági felszereléseket. Ne használja a munkagépet megfelelően felhelyezett és megfelelően működő oldalsó kidobócsúszda nélkül. A mulcsozási művelet csak helyesen rögzített és megfelelően működő mulcsozófedél megléte mellett végezhető.
- A tartozékok megfelelő összeszereléséhez és használatához kövesse a gyártó utasításait. Csak a gyártó által engedélyezett tartozékokat használja. Az egyéb tartozékok használata növelheti a sérülés kockázatát.
- Soha ne akadályozza a biztonsági eszközök rendeltetészerű használatát, és soha ne csökkentse az általuk nyújtott védelmet. A biztonsági eszközök megfelelő működését rendszeresen ellenőrizze.
- Ne használja a terméket, miközben emberek, különösen gyerekek vagy háziállatok vannak a termék 30 méteres környezetében, a késsel való érintkezés miatti kivetődés okozta veszélyek miatt.
- Ne használja a terméket, ha villámzás veszélye áll fenn.
- Ne használja a terméket rossz fényviszonyok között. A kezelőnek tiszta rálátással kell rendelkeznie a munkaterületre, hogy azonosítható a potenciális veszélyeket.
- Legyen tisztában a termék kezelőszerveivel és helyes használatával.
- Legyen tisztában a lehetséges veszélyekkel, amelyek a kiegészítők cseréje során léphetnek fel, vagy olyankor, amikor a munkagépet nem használják. Ezen előírás betartása jelentősen csökkenti a tűz-, az áramütés- és a testi sérüléssel járó balesetek veszélyét.
- Soha ne szállítson a munkagépen utasokat vagy gyermekeket, még abban az esetben sem, ha a kések már leálltak. Az utasok leeshetnek a munkagépről és súlyosan megsérülhetnek, vagy akadályozhatják a gép biztonságos működését. Azok a gyermekek, akik már megszokták a fűnyírógépen való utaztatást, hirtelen megjelenhetnek a fűnyírási területen egy újabb utazás reményében, és előfordulhat, hogy a munkagép elüti őket.
- Ne hagyja, hogy gyerekek vagy csökkent fizikai, érzékelési vagy értelmi képességgel rendelkező személyek, vagy az utasításokat nem ismerő személyek működtessék, tisztítsák vagy karbantartsák a terméket. A helyi előírások korlátozhatják a kezelő életkorát. A gyerekekre oda kell figyelni, nehogy játsszanak a termékkel.



- Jegyezze meg, hogy a kezelő vagy a felhasználó felelős a más embereknek vagy tulajdonuknak okozott veszélyekért vagy balesetekért.
- Tartsa távol a kezét és a lábát a vágási területtől, amely a vágóasztal alatt és az oldalsó üritőcsúszda belsejében található. Mindig maradjon távol az oldalsó üritőcsúszda nyílásától. Ne nyúljon a vágóasztal alá.

ELŐKÉSZÜLET

- Nehéz, hosszú nadrágot viseljen, hosszú ujjú felsőt és kemény, csúszásmentes lábbelit. Ne viseljen rövidnadrágot és szandált, illetve ne legyen mezítláb. Kerülje a bő ruhák viselését, vagy amelyből kábelek vagy madzagok lógnak ki.
- Mindig viseljen oldalellenzővel rendelkező védősisakot. Poros műveletek végzésekor viseljen arcmaszkot.
- A késnek ütköző tárgyak súlyos személyi sérülést okozhatnak. Alaposan vizsgálja át a területet, ahol a gépet használni szeretné, és távolítsa el minden követ, fadarabot, fémdarabot, drótot, csontot, játékokat vagy más idegen tárgyat. Ne feledje, hogy a zsinetek vagy drótok belegabalyodhatnak a késekbe.
- Használat előtt mindig szemrevételezze a munkagépet, hogy meggyőződjön arról, hogy a kések, a késeket rögzítő anyák és a vágógéység nem kopottak vagy sérültek.
- Soha ne irányítsa a nyesedéket mások felé. Tervezze meg a nyírási útvonalat, és gondoskodjon arról, hogy a nyesedék ne a közelben tartózkodók, utak, járdák, ablakok és gépjárművek felé távozzon. Szintén kerülje el, hogy a kiürített anyag falakra vagy akadályokra kerüljön, ahonnan visszapatannhat a kezelő felé.

HASZNÁLAT

- A helyben forduló fűnyíró traktor kezelése különbözik a hagyományos fűnyíró traktor kezelésétől. A helyben forduló fűnyíró traktorok hátsókerékajkással rendelkeznek. A kerekek egymástól függetlenül működnek a botkormány helyzetétől függően. Fűnyírás előtt gyakorolja a munkagép irányítását nagy, vízszintes és nyílt területen a vezetési utasítások alapján. Amint kényelmesen és megbízhatóan el tudja végezni a manővereket, készen áll a fűnyírás megkezdésére.
- A munkagép elindítása előtt:
 - Ellenőrizze a fék működését.
 - Ellenőrizze a nyomást mind a négy gumibroncsban.
 - Ellenőrizze a meglazult szorítókat.
 - Győződjön meg arról, hogy minden védőelem a helyén van és megfelelően működik.
 - Ellenőrizze az oldalsó üritőcsúszda biztonsági reteszelőrendszerét.
 - Ellenőrizze a kezelő jelenlétét érzékelő biztonsági reteszelő kapcsolót.
 - Állítsa be az ülést a kívánt helyzetbe.
 - Ellenőrizze az akkumulátor töltöttségi szintjét.
- Ne nyírjon fűvet hátramenetben, hacsak nem elkerülhetetlen. Hátramenetben való haladás előtt és közben nézzon hátra és lefelé, hogy nincsenek-e mögötte és körülötte közelben tartózkodók, gyermekek vagy háziállatok.
- Soha ne hagyja a működő gépet felügyelet nélkül. Mindig állítsa le a késeket, húzza be a rögzítőféket,

állítsa le a motort és vegye ki az indítókulcsot, mielőtt megkezdi a szétszerelést.

- A munkagép csak akkor indítható be, ha a kezelő megfelelően elhelyezkedett az ülésen. Ne indítsa be a terméket, ha:
 - nincs mind a négy kereke a talajon
 - Az oldalsó üritőcsúszda kint van, és nem védi a mulcsoszfedél.
 - a gép körül álló személyek keze és lába nincs távol a vágókések burkolatától
- Soha ne használja a gépet zárt területen.
- A motort óvatosan és az előírások szerint kapcsolja be, és tartsa távol a kezét és a lábát a vágópengéktől. Ne helyezze kezét vagy lábát a forgó részek alá vagy közelébe.
- Ha kavicsos felületen halad keresztül, állítsa le a kést, hogy elkerülje, hogy a fűnyíróból kavicsok és kövek szóródjanak ki. Lassan és óvatosan vezessen, nehogy elveszítsé az uralmat a jármű felett.
- Vak sarkok, bokrok, fák vagy egyéb tárgyak, pl. a látást korlátozó belégo bokrok megközelítésekor rendkívül óvatos legyen.
- Kanyarodás előtt lassítson.
- Figyeljen a közlekedésre, ha közutak közelében használja a gépet. Ne működtesse a fűnyírót közúton.
- A lejtőn való munkavégzés az egyik leggyakoribb oka a borulásnak és annak, hogy a kezelő elveszti az uralmat a munkagép felett. Ezek súlyos sérüléshez vagy halálhoz vezethetnek. A lejtőkön való használat különleges figyelmet igényel. Ha nem tud tolatni a lejtőn, vagy nem érzi biztonságosnak, ne nyírjon fűvet azon a területen. Lejtőn ne tolasson. Soha ne használja a gépet 12°-osnál nagyobb dőlésszögű, meredek lejtőkön. Másolja le vagy vágja ki az e használati utasítás hátulján található, lejtőkre vonatkozó útmutatót, és használja annak meghatározására, hogy az adott lejtő meredeksége lehetővé teszi-e a biztonságos munkavégzést.
 - A lejtőn a fűvet fel- és lefelé irányban nyírja, ne pedig oldalirányban.
 - Kerülje a lyukakat, keréknyomokat, köveket és más rejtett tárgyakat. Egyenlően talajon a munkagép felborulhat. A magas fű elrejtheti az akadályokat.
 - Haladjon lassan; így nem kényszerül hirtelen megállásra vagy esetleges gyorsításra, míg a lejtőn dolgozik.
 - Lejtőn ne nyírja le a fűvet, ha az nedves. Az abroncsok megcsúszhatnak, és elvesztheti az irányítást a gép felett.
 - Lejtőn lefelé haladva mindig tartsa a botkormány előretolt helyzetben. A sebességváltót ne tegye üresbe, és ne hagyja a munkagépet a lejtőn lefelé gurulni, mivel így elveszítheti az irányítást a fűnyíró felett. Lejtőn lefelé haladva mindig használja a botkormányt és a féket.
 - Lejtőn ne induljon el, ne álljon meg és ne kanyarodjon. Ha a gumibroncsok elveszítik a tapadásukat, állítsa le a késeket és lassan folytassa útját egyenesen, a lejtőn lefelé.
 - A lejtőn minden mozdulatot lassan és fokozatosan hajtson végre. Ne változtasson hirtelen sebességet vagy irányt, mivel ez a munkagép borulásához vezethet.



- Különösen figyeljen oda, ha a terméket kiegészítő szerelésekkel használja, mivel ezek a szerelések hatással lehetnek a munkagép stabilitására. 12°-osnál nagyobb dőlésszögű, meredek lejtőkön ne használja a gépet.
- Ne kísérelje meg a gépet úgy stabilizálni, hogy a lábát a talajra teszi.
- Ne használja a terméket mélyedések, árkok, túlzottan meredek lejtők vagy töltések közelében. A munkagép hirtelen felborulhat, ha valamelyik kerék a szegélynél túlszalad vagy bebukik, ez pedig személyi sérüléshez vagy halálhoz vezethet.
- Csak 0 °C és 40 °C közötti hőmérsékleten használja a készüléket.

TÖLTŐ BIZTONSÁGI FIGYELMEZTETÉSEI

- A töltő kizárólag beltéri használatra szolgál.
- Ne töltjön (nem újratölthető) elsődleges cellákat.
- Minden használat előtt sérülés tekintetében vizsgálja át a tápkábelt. Ha sérülés jelei látszanak, a veszély elkerülése érdekében egy képzett szakemberrel vagy hivatalos szervizközpontban kell kicseréltetni.
- Beltéren, jól szellőző területen töltsse a terméket. Ne töltsse a terméket zárt térben.
- A töltő földelőtűs dugóval rendelkezik, és neki megfelelő aljzatba kell dugni, amelyet megfelelően szereltek be és földeltek le, az összes helyi előírással és rendelettel összhangban. Ne használjon adaptert vagy módosítsa a megadott dugót. Ha nem illeszkedik az aljzatba, akkor szereltesse fel egy megfelelő aljzatot egy szakképzett villanyszerelővel.

AZ AKKUMULÁTOR KIEGÉSZÍTŐ BIZTONSÁGI FIGYELMEZTETÉSEI

⚠ FIGYELMEZTETÉS! Tűz-, robbanás- vagy égésveszély. Az akkumulátort ne szedje szét, ne tegye ki 60 °C feletti hőnek és ne dobja tűzbe.

- A rövidzárlat általi tűz, sérülések vagy termékkárosodások veszélye elkerülésére ne merítse a szerszámot, a cserélhető akkut vagy a töltőkészüléket folyadékokba, és gondoskodjon arról, hogy ne hatoljanak folyadékok a készülékekbe és az akkukba. A korrózió hatású vagy vezetőképes folyadékok, mint pl. a sós víz, bizonyos vegyi anyagok, fehéritők vagy fehéritő tartalmú termékek, rövidzárlatot okozhatnak.
- Különösen nagy igénybevétel vagy extrém hőmérsékleti körülmények esetén az akkumulátor szivároghat. Ha a folyadék bőrrel érintkezik, azonnal mossa le szappannal és vízzel, majd citromlével vagy ecettel semlegesítse. Ha a folyadék szembe kerül, öblítse ki tiszta vízzel legalább 10 percig, ezután azonnal forduljon orvoshoz. A szabály betartása csökkenti a súlyos személyi sérülések kockázatát.
- Ne töltjön olyan akkucsomagokat, amelyek a szivárgás jeleit mutatják. Ezeket megfelelően ártalmatlanítsa.
- Olyan helyen töltsse az akkumulátort, ahol a környezeti hőmérséklet 10 °C és 38 °C között van.
- Az akkumulátort 0 °C és 20°C közötti hőmérsékleten tárolja.
- Az akkumulátort 0 °C és 40 °C közötti hőmérsékleten használja.

AZ AKKUMULÁTOR ELTÁVOLÍTÁSA ÉS ELŐKÉSZÍTÉSE ÚJRAHASZNOSÍTÁSRA

- A természeti erőforrások védelme érdekében használtsa újra vagy megfelelően selejtezze le az akkumulátort.
- Eltávolítás után az akkumulátor érintkezőit fedje le nagy igénybevételhez való szigetelőszalaggal. Ne próbálja összetörni vagy szétszedni az akkumulátort, sem pedig eltávolítani bármelyik összetevőjét. A lítium akkumulátorokat a megfelelő módon kell újrahasznosítani vagy hulladékként kezelni. Soha ne érintsen fém tárgyakat egyszerre mindkét érintkezőhöz, illetve ne érintse meg testrészeivel mindkét érintkezőt egyszerre, mivel az zárlatot okozhat. Az akkumulátort tartsa gyermekektől távol. Ezen figyelmeztetések figyelmen kívül hagyása tüzet és/vagy súlyos sérülést eredményezhetnek.

SZÁLLÍTÁS ÉS TÁROLÁS

- Állítsa le a munkagépet, kapcsolja be a rögzítőféket és vegye ki az indítókulcsot. Ellenőrizze, hogy minden mozgó rész teljesen megállt. Várja meg, amíg lehűl a termék, mielőtt a tárolóban elhelyezné, vagy egy járműben szállítaná.
- Minden idegen anyagtól tisztítsa meg a terméket. Hűvös, száraz és jól szellőztetett, gyerekektől elzárt helyiségben tárolja. Az indítókulcsot ki kell venni, és a munkagéptől külön, gyermekek által nem elérhető helyen kell tárolni.
- A terméket tartsa távol a korródáló szerektől, például kerti vegyszerektől vagy a jégmentesítő sótól. Ne tárolja a terméket kültéren.
- A munkagépet járműveken szállítva a károsodás és a személyi sérülések elkerüléséhez vegye ki az indítókulcsot, és rögzítse a terméket mozgás, illetve leesés ellen.
- Különös körültekintéssel járjon el a munkagép utánfutóra fel-, illetve arról való lerakódása során. Szükség szerint válasszon alacsony sebességet, és óvatosan mozgassa a botkormányt a sebesség módosításához. Felrakodáskor mindig tolatva menjen fel az utánfutóra. A fűnyíró fel- vagy lerakódása során ne lépje túl a legnagyobb ajánlott 12°-os működési szöveget. Az előírások be nem tartása az irányítás elvesztéséhez, anyagi kárhoz, súlyos személyi sérüléshez vagy halálesetbe vezethet.
- Rendkívül óvatosan járjon el, ha karbantartás, tisztítás, tárolás vagy szállítás céljából meg kell emelnie vagy döntenie a terméket. A kés éles. Minden testrészét tartsa távol a késtől, amikor a kés szabadon van.
- A készüléket -10°C és 50°C közötti hőmérsékleten tárolja.

LÍTIUM AKKUMULÁTOROK SZÁLLÍTÁSA

- Az akkumulátorokat a helyi és nemzeti előírásokkal és szabályokkal összhangban szállítsa.
- Az akkumulátorok külső fél általi szállításakor kövesse a csomagolásra és a címkézésre vonatkozó speciális előírásokat. Ügyeljen arra, hogy az akkumulátorok ne érhessenek más akkumulátorokhoz vagy vezető anyagokhoz szállítás közben; ehhez a szabadon maradt csatlakozókat védje szigetelő fedéllel vagy szalaggal.

Ne szállítson repedt vagy szivárgó akkumulátorokat. További információért vegye fel a kapcsolatot a továbbítást végző céggel.

VONTATÁSRA VONATKOZÓ BIZTONSÁGI FIGYELMEZTETÉSEK

- A berendezés vontatása során hagyatkozzon a józan észre. A túlságosan nehéz teher a lejtőn veszélyes. A gumiabroncsok elveszíthetik a talajhoz való tapadásukat; ez azt eredményezheti, hogy elveszíti az uralmat a munkagép felett.
- A keréksúlyokra vagy -ellensúlyokra vonatkozóan kövesse a gyártó ajánlásait.
- A vontatott össztömeg nem haladhatja meg a termék műszaki adatait leíró részben szereplő legnagyobb megengedett terhelést.
- A vontatóeszközt csak a vontatólaphoz csatlakoztassa.
- A vontatott berendezésre soha ne engedjen felszállni gyermekeket vagy más személyeket.
- A megállási távolság nő a sebesség és a vontatott rakomány tömegének növekedésével. Haladjon lassan, és számoljon megállási idővel és távolsággal.
- Vontatás során ne kanyarodjon éles szögben. Fokozottan figyeljen, ha kedvezőtlen felületi feltételek mellett kanyarodik vagy működteti a munkagépet. Megfordításkor járjon el óvatosan.

KARBANTARTÁS

- Csak a gyártó eredeti cserealkatrészeit, tartozékait és szereléseit használja. Ennek figyelmen kívül hagyása gyenge motorteljesítményt, esetleges sérülést és a jótállás elvesztését okozhatja.
- A munkagépen és a töltőegységen csak megfelelően képzett személy végezhet szervizelési munkákat. A nem szakképzett szakember által végzett szervizelés vagy karbantartás a kezelő súlyos sérülését vagy a termék károsodását eredményezheti. A terméket csak engedéllyel rendelkező szervizben javíttassa.
- Gondosan tartsa karban és jó állapotban a munkagépet. A késeket tartsa élesen, a védőelemeket pedig a helyükön, üzemképesen. A súlyos személyi sérüléseket és a munkagép károsodását megelőzendő, továbbá a legjobb teljesítmény folyamatos biztosítása érdekében cserélje ki a károsodott, görbe, repedt, vagy egyenetlenül kopott késeket. A kiegyensúlyozatlan kés vibrációt okoz, ami károsíthatja a munkagép motorját vagy személyi sérüléshez vezethet.
- Állítsa le a munkagépet, kapcsolja be a rögzítőféket és vegye ki az indítókulcsot. Ellenőrizze, hogy minden mozgó rész teljesen megállt:
 - mielőtt magára hagyná a terméket (beleértve a fűnyesedék őrítését is)
 - egy eltömődés vagy az eldugult őrítőcsúszda tisztítása előtt
 - ellenőrzés, karbantartás vagy a gépen végzett bármilyen művelet megkezdése előtt;
 - a mulcsozódófedél eltávolítása előtt
 - a fűkidobó csúszda fedelének kinyitása előtt
 - idegen objektum eltávolítása után

- Alaposan vizsgálja át a terméket sérülések után kutatva.
- Cserélje ki a kést, ha bármilyen módon megsérült.
- Javítsa ki az esetleges sérüléseket, mielőtt újraindítaná a terméket és folytatná a használatát.
- ha a gép szokatlanul kezd rezegni (ellenőrizze azonnal).
 - a sérülések, különösen a kések vizsgálatakor
 - Cserélje ki a kést, ha bármilyen módon megsérült.
 - cserélje ki vagy javítsa meg a sérült alkatrészeket
 - Ellenőrizze és húzza meg a meglazult alkatrészeket.
- Az oldalsó őrítőcsúszda egy rugós védőelem, amely fedi a vágóasztalon lévő oldalsó őrítőnyílást, és eltéríti a fűnyesedéket és a hulladékot a kezelőtől. Az oldalsó őrítőcsúszdán végzendő ellenőrzés, mozgatás, tisztítás vagy karbantartás előtt gondoskodjon arról, hogy a motor kikapcsolt állapotban legyen, a kések pedig álljanak.
- Az egyensúly megtartása érdekében az elhasználadott vagy sérült késeket és csavarokat teljes készletben cserélje ki.
- Tárolás, szervizeltetés vagy a kiegészítők cseréje előtt vegye ki az indítókulcsot a munkagépből. Ilyen megelőző biztonsági intézkedések csökkentik a termék véletlen elindításának veszélyét.
- A használati útmutatóban leírt beállításokat és javításokat Ön is elvégezheti. Egyéb javítás tekintetében a terméket csak engedéllyel rendelkező szervizben javíttassa.
- Vegye fel a kapcsolatot hivatalos szervizközponttal a sérült vagy olvashatatlan címek pótlása érdekében.
- Gyakori időközönként ellenőrizze a csavaranyák, csavarok és fejecsavarok megfelelő meghúzását, hogy a termék biztonságos üzemi állapotban legyen.
- A késrögzítő anyákat az ajánlott nyomatékkal kell meghúzni.
- A fékeket minden használat előtt, használat közben pedig gyakran ellenőrizze. A fékeket szükség szerint állítsa be és szervizeltesse.
- A gép beállítása során legyen óvatos, nehogy ujjai beszoruljanak a forgó kések és a gép rögzített részei közé.
- A vágókések a motor leállítása után még néhány másodpercig mozognak. A kések szervizelésekor vegye figyelembe, hogy a kések még kikapcsolt elektromos áramellátás esetén is foroghatnak. Soha ne tegye semmilyen testrészét a kések területére, amíg nem biztos abban, hogy a kések forgása leállt.
- A termékre szerelt kés éles. Óvatosan járjon el, és viseljen nehéz igénybevételre tervezett kesztyűt a felszerelésükkor, cseréjükkor, tisztításukkor vagy a csavarok ellenőrzésekor.
- Használat után a műanyag részeket tisztítsa meg puha, száraz ronggyal. A sérült alkatrészeket egy hivatalos szervizközpontban kell megjavíttatni vagy kicseréltetni.

- A fűnyírót mindig tisztítsa meg a fűtől, levelektől és egyéb hulladékoktól.
- A termék tisztításához ne használjon vizet. Légfúvó eszközzel, pl. kompresszorral vagy lombfúvóval tisztítsa meg a gépet.

GUMIABRONCSOK KARBANTARTÁSA

A munkagép tömlő nélküli abroncsokkal rendelkezik. Ha a gumiabroncsok kopottak, a fűnyírógép tapadása csökken, ami növeli a baleset valószínűségét. Cserélje ki a gumiabroncsokat, ha a profilmélység 4 mm vagy annál kisebb, illetve ha a gumiabroncs sérült. A csere során mindig eredeti gyártmányú gumiabroncsokat használjon. A nem megfelelő gumiabroncsok használata azt eredményezheti, hogy elveszíti uralmát a munkagép felett. Ez súlyos személyi sérüléshez vezethet.

A gumiabroncsokat csak hivatalos szervizközpontban cseréltesse ki.

GUMIABRONCS NYOMÁSA

Minden használat előtt ellenőrizze a nyomást mind a négy gumiabroncsban. A nem megfelelő guminyomás hatással van a munkagép kezelésére, a kormánymű működésére, a tapadásra, a gumiabroncs élettartamára, a nyírás egyenletességére és a gépkezelő kényelmére is. Győződjön meg arról, hogy a gumiabroncsok az ajánlott nyomásértékre vannak felfújva.

A gumiabroncsok nyomása csak hideg abroncsok esetén mérhető és állítható.

GUMIABRONCSOK JAVÍTÁSA

Ha defekt következtében az abroncs szivárog vagy leereszt, lehetséges, hogy gumiszálas defektjavító készlet segítségével helyrehozható. Ha a sérülés vágásból ered, vagy a defekt nem javítható, cserélje ki az abroncsot.

FÉKBEÁLLÍTÁS

Lásd 218. oldal.

Használat előtt mindig, és közben is gyakran győződjön meg róla, hogy a fékek megfelelően működnek. A fékek nem megfelelő működése miatt vész helyzetben elvesztheti az irányítást a jármű felett, ami halálos vagy súlyos személyi sérülést okozhat.

Ha a fűnyírógép tovább halad, amikor a fékpedálra lép, szükség van a fékek beállítására.

A végső beállítás után tesztelje a fékeket úgy, hogy a fűnyírót normál sebességgel, sík talajon vezeti. Így megbizonyosodhat arról, hogy a munkagép gyorsan leáll, ha a fékpedálra lép.

ELTÖMÖDÉS MEGSZÜNTETÉSE

- Állítsa le a munkagépet, kapcsolja be a rögzítőféket és vegye ki az indítókulcsot. Állítsa a vágóasztalt maximális magasságra. Ellenőrizze, hogy minden mozgó rész teljesen megállt.
- Egy eltömődés ellenőrzésekor és megszüntetésekor mindig viseljen nehéz igénybevételre tervezett védőkesztyűt. A kések élesek maga az akadály is éles lehet.

- Ellenőrizze és körültekintően tisztítsa meg az oldalsó őrítőcsúszdát az eltömődésektől. Ne felejtse el, hogy a vágópenge a tisztítás során mozog.

A VÁGÓASZTAL LESZERELÉSE

- A vágóasztal emelőjét egy rugó működteti, ezért mechanikus feszültség alatt áll. Súlyos személyi sérülést okozhat, ha a vágóasztal emelőjét hirtelen kioldják. A vágóasztal ki- vagy beszerelésekor mindig használja az automatikus leállító dugót a magasságállító kar rögzítéséhez. Kezét és ujjait mindig tartsa a vágóasztal emelője alatt, attól elfelé.

ISMERJE MEG A TERMÉKET

Lásd 198-199. oldal.

1. Késrögzítő gomb

A kés kapcsológombja elindítja vagy leállítja a vágókéseket.

- A vágókések elindításához húzza fel a kapcsolót.
- A kések leállításához nyomja be a kés kezelőgombját.

MEGJEGYZÉS: A késeknek 5 másodpercen belül le kell állniuk. Ha a kések nem állnak le, vegye fel a kapcsolatot a hivatalos szervizközponttal.

2. Főkapcsoló indítókulccsal

A fűnyírót a főkapcsolójával kapcsolhatja be és ki. A kapcsoló működtetése előtt be kell helyezni az indítókulcsot. Ha a kulcs bekapcsolt helyzetben van, a főkapcsoló az opcionális, a gyártó által jóváhagyott fűnyírótartozékok táplálásához is használható.

3. USB-port

Az USB-töltőcsatlakozó 5 V DC töltőáramot biztosít legfeljebb 2 A áramerősséggel mobiltelefonhoz, MP3-lejátszóhoz vagy egyéb USB-készülékhez. Ellenőrizze a töltési követelményeket a készülék kézikönyvében.

A készülék töltéséhez csatlakoztassa az USB-kábel (nem tartozék) egyik végét a készülékhez, a másik végét pedig a munkagépen lévő USB-töltőporthoz.

MEGJEGYZÉS: Az USB-port csak akkor kap tápellátást, amikor az indítókulcs ON helyzetben van.

⚠ FIGYELMEZTETÉS! Ha 2 A-nál nagyobb áramigényű készüléket kísérel meg tölteni, károsodhat az USB-töltőport és a fűnyíró. Mindig zárja le az USB-port fedelét, ha az nincs használatban, hogy ne kerüljön bele szennyeződés.

⚠ FIGYELMEZTETÉS! A munkagép irányítása közben soha ne használjon fejhallgatót vagy más elektronikus készüléket, pl. okostelefont vagy táblagépet. A termék használata közben a figyelem elterelődése miatt megsérülhet a kezelő vagy valaki más.

4. Töltő port

A töltőt a töltőnyíláshoz csatlakoztatva töltheti a 72 V-os akkumulátort és az opcionálisan sorosan bekötött 36 V-os akkumulátort. A 36 V-os akkumulátor csak akkor tölthető, ha a 72 V-os akkumulátor be van szerelve.

5. akkumulátor retesze

6. Gyorscsatlakozós dugó

7. Elsődleges akkumulátorrekesz

Az elsődleges akkumulátorrekesz legfeljebb három 72 V-os akkumulátort tud tárolni.

8. LCD képernyő

Az LCD képernyő megfigyeli és aktiválja a munkagép funkcióit. Tekintse meg az LCD használati útmutatóját.

9. Ülészelfüggesztés forgatógombja

Az ülészelfüggesztés forgatógombjával állíthatja az ülészelfüggesztés puhaságát vagy keménységét.

10. Első lámpa

Az első LED-fényszórók az LCD kezelőfelületről vezérelhetők.

11. Parkolófék

A rögzítőfék a fűnyírót fékezett helyzetben tartja.

12. Fékpedál

A fékpedál lassítja és megállítja a fűnyírót.

13. Első gumiabroncs

Az első kerekek a manőverezhetőségért 360 fokban forognak.

14. Auto-stop csatlakozó

Miután meghatározta a gyep számára az előnyös vágási magasságot, az auto-stop csatlakozót szerelje be közvetlenül a hajtókar helyzeté alá, hogy a kívánt magassághoz könnyen visszatérhessen.

15. Intelligens hajtőrendszer

Az intelligens hajtőrendszer a biztonság érdekében automatikusan visszatér az üres helyzetbe. A botkormányral a felhasználó könnyen működtetheti a munkagépet egy kézzel. A szoftvert úgy alakították ki, hogy a fokozatos kerékfordulatokat korrigálva kiküszöbölje a fűcsomók kihúzását a gyepeken.

16. Ülés (a kezelő jelenlétét érzékelő biztonsági reteszelőrendszer)

Az ülésen lévő biztonsági reteszelőrendszer leállítja a késeket, ha a kezelő elhagyja az ülését a fűnyírót működése közben.

Minden használat előtt ellenőrizze a rendszert, és győződjön meg annak helyes működéséről.

1. A gépet vízszintes felületen állítsa le, és kapcsolja be a rögzítőféket.
2. A botkormányt állítsa semleges helyzetbe.
3. Tegye be az indítókulcsot, és fordítsa ON állásba.
4. A vágókések elindításához húzza fel a kapcsolót.
5. Kissé álljon fel, de ne szálljon le a fűnyíróról.

A késeknek 5 másodpercen belül le kell állniuk. Ha a kések nem állnak le, vegye fel a kapcsolatot a hivatalos szervizközponttal. Ne működtesse a fűnyírót addig, amíg a biztonsági reteszelőrendszert meg nem javítják.

17. Tárolórekesz / 36 V-os akkumulátor rekesze

A munkagép nem működik csak a 36 V-os akkumulátorról. Legalább egy 72 V-os akkumulátort be kell helyezni a hajtó- és késmotorok működtetéséhez.

18. A kartámaszon lévő forgógomb

A kartámaszon lévő forgógomb rögzíti a kartámasz helyzetét.

19. Porfedél

20. Ülészállító rúd

21. Hátsó gumiabroncs

22. Peronmagasság-állító kar

A vágóasztal magasságát állító kar felemeli vagy leengedi a vágóasztalt.

23. A vágóasztal kerekei

A vágóasztal kerekeit kb. 1,27 cm-re kell helyezni a talajtól, hogy kiemelkedő részekre hajtván ne vágja ki a pázsitot teljesen.

24. Oldalsó üritőcsúszda biztonsági reteszelőrendszerrel

Az oldalsó üritőcsúszda eltéríti a fűnyesedéket. A fűnyíró használata előtt ellenőrizze, hogy az oldalsó üritőcsúszda jól záródik-e. Az ezen lévő reteszelőrendszer leállítja a késeket, ha a csúszda működés közben kinyílik. Ne használja tovább a fűnyírót, és vigye el javíttatni hivatalos szervizközpontba, ha a kések nem állnak le, amikor használat közben az oldalsó üritőcsúszda akadály miatt felemelkedik.

25. Töltő (72 V)

A töltőegység újratölti a fűnyíró akkumulátorait.

26. Vontatólap

27. Akkumulátor (72 V)

A 72 V-os akkumulátorokkal kell biztosítani a munkagép tápellátását.

28. Kezelői kézikönyv

A kezelési útmutató fontos biztonsági figyelmeztetéseket és utasításokat tartalmaz arra vonatkozóan, hogy hogyan kell helyesen és biztonságosan működtetni és karbantartani a fűnyírót.

29. Indítógomb

Az indítókulcs be vagy ki helyzetbe állítja a fókapszolót.

30. Akkumulátor (36 V)

SZIMBÓLUMOK A TERMÉKEN



Biztonsági figyelmeztetés



A termék használata előtt olvasson el és értsen meg minden utasítást. Tartsa be az összes figyelmeztetést és biztonsági utasítást.



Viseljen védőszemüveget



Figyeljen a kivetett vagy repülő tárgyra.



Tartsa távol a kezét és ujjait a beadási pontoktól.



A működési területtől tartson legalább 30 m-es távolságban minden nézelődőt, különösen a gyerekeket és a háziállatokat.



Figyeljen a kivetett vagy repülő tárgyra. A működési területtől tartson legalább 30 m-es távolságban minden nézelődőt, különösen a gyerekeket és a háziállatokat.



Tartsa a kezét és a lábát távol a késektől. Karbantartás előtt kapcsolja ki a munkagépet, és vegye ki az indítókulcsot.



Soha ne szállítson gyermekeket vagy bárki mást, még akkor sem, ha a kések ki vannak kapcsolva.



Tolatás közben mindig nézzen hátra és lefelé, hogy meggyőződjön arról, hogy nincsenek a munkagép mellett és mögött közelben tartózkodók, gyermekek és háziállatok.



12°-osnál nagyobb lejtőn ne üzemeltesse a gépet. A lejtőn a fűvet fel- és lefelé irányban nyírja, ne pedig oldalirányban.

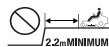

Tartson legalább kétszeres nyírási szélességnyi (2,14 m) távolságot az árkoktól, szakadékoktól vagy víztől. Az első görgőkerekek foroghatnak a fűnyíró leállításakor, még akkor is, ha a fék be van húzva, emiatt a fűnyíró begurulhat a közeli árokba, szakadékba vagy vízbe.



Tartsa kezét és lábát távol a forgó késektől.



Ne töltsse az akkumulátort esőben vagy nedves körülmények között, illetve ne tegye ki a terméket ezeknek.



Garantált hangteljesítményszint



Töltő port



A kezét és a lábát tartsa távol a késtől és a vágási területtől. Ne lépjen a vágóasztalra vagy az oldalsó üritőcsúszdára.



A működési területtől tartson legalább 30 m-es távolságban minden nézelődőt, különösen a gyerekeket és a háziállatokat.



Soha ne szállítson gyermekeket vagy bárki mást, még akkor sem, ha a kések ki vannak kapcsolva.

Tolatás előtt és közben mindig nézzen hátra és lefelé, hogy meggyőződjön arról, hogy nincsenek a munkagép mellett és mögött nézelődő emberek, gyermekek és háziállatok.



A kezét és a lábát tartsa távol a késtől és a vágási területtől.



Európai megfelelőségi jelölés



Eurázsiai megfelelőségi jelzés



Ukrán megfelelőségi jelölés

Brit megfelelőségi jelölés

Az akkumulátorok, valamint az elektromos és elektronikus berendezések hulladékait ne dobja a válogatatlan települési hulladékok közé. Az akkumulátorok, valamint az elektromos és elektronikus berendezések hulladékait elkülönítve gyűjtse. A hulladékká vált elemeket, akkumulátorokat és fényforrásokat vegye ki a berendezésből. A helyi hatóságoktól vagy a forgalmazótól kérhet információt az újrahasznosításról, illetve arról, hogy hol található gyűjtőpont. A helyi szabályozások szerint a kereskedők kötelesek lehetnek ingyen visszavenni az akkumulátorok, illetve az elektromos és elektronikus berendezések hulladékait. A hozzájárulása az akkumulátorok, illetve az elektromos és elektronikus berendezések hulladékainak újrafelhasználásához és újrafeldolgozásához segít csökkenteni a nyersanyagok iránti keresletet. Különösen a lítiumot tartalmazó akkumulátorok, illetve az elektromos és elektronikus berendezések hulladékai értékes és újrafeldolgozható anyagokat tartalmaznak, amelyek káros hatással lehetnek a környezetre és az emberi egészségre, ha nem környezetbarát módon kezelik őket. A hulladékká vált berendezésből szükség esetén törölje a személyes adatokat.



Lépjen a fékpedálra a munkagép megállításához.

Nyomja meg a pedál felső részét a rögzítőfék behúzásához.



Tegye be az indítókulcsot, és fordítsa ON állásba.

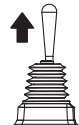

A botkormányt felfelé húzva aktiválhatja a hajtőrendszert.



A botkormány semleges helyzetben van. A botkormányt tolvá vagy húzva irányíthatja a munkagépet.



A botkormányt lenyomva rögzítheti semleges helyzetben.



Lenyomott botkormány mellett a munkagép két sípolással jelzi, hogy a botkormány visszatért semleges helyzetbe.

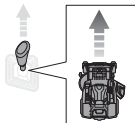

A botkormányt előretolva haladhat előre a munkagéppel.

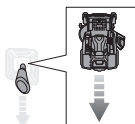

A botkormányt hátratulva tolathat a munkagéppel.

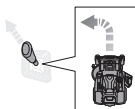

A botkormányt átlósan balra előre tolvá kanyarodhat balra előre.

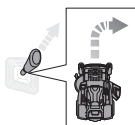

A botkormányt átlósan jobbra előre tolvá kanyarodhat jobbra előre.

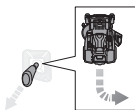

A botkormányt átlósan balra hátra húzva kanyarodhat jobbra hátra.

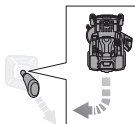

A botkormányt átlósan jobbra hátra húzva kanyarodhat balra hátra.

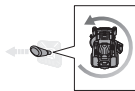

A botkormányt balra tolvá balra helyben megfordulhat.

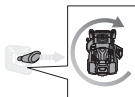

A botkormányt jobbra tolvá jobbra helyben megfordulhat.



Megjegyzés



Figyelem

KICSOMAGOLÁS

Lásd 196-197. oldal.

- Vegye le és tegye félre az összes csomagolóanyagot az egységről és az alkatrészekről. Amíg figyelmesen át nem vizsgálta és nem működtette a terméket, addig ne dobja ki a csomagolását.
- Figyelmesen vizsgálja át a terméket, és bizonyosodjon meg róla, hogy a szállítás során nem tört el és nem sérült meg semmi.
- Ha vannak sérült vagy hiányzó alkatrészek, forduljon hivatalos szervizközponthoz. Ne szerelje össze a terméket addig, amíg meg nem érkeznek az eredeti gyári alkatrészek. Ha az összeszerelés során sérült vagy nem megfelelő alkatrészeket épít be, vagy kihagy egyes darabokat, az súlyos személyi sérülést eredményezhet.
- Ha bármely alkatrész már a termékre van szerelve, amikor kicsomagolja a fűnyírót, az összeszerelés folytatása előtt bizonyosodjon meg arról, hogy az adott alkatrész szerelésmódja helyes, rögzítése és az alkalmazott nyomaték (ahol szükséges) megfelelő. A nem megfelelően összeszerelt termék használata komoly személyi sérüléshez vezethet.

ÖSSZESZERELÉS

Lásd 200-201. oldal.

- A terméket úgy kell összeszerelni, hogy az a szerelés közben az alsó váznon legyen. Ha elkészült az összeszereléssel, állítsa a vágóasztalt maximális magasságra, illesszen rámpát a vázhoz, és lassan, óvatosan vezesse le a fűnyírót a vázról.
- Szigorúan ragaszkodjon az összes, meghúzási nyomatékra vonatkozó előírás betartásához. Ennek elmulasztása súlyos személyi sérülést eredményezhet.
- A véletlen indítás – ami súlyos személyi sérüléshez vezethet – megelőzése érdekében a szerelés idejére mindig vegye ki az indítókulcsot a fűnyíróból.
- Különösen nagy gonddal járjon el, amikor a munkagéppel rámpáról hajt le. Nyomja meg az alacsony sebességű haladási gombot, és/vagy szükség szerint óvatosan nyomja le a fékpedált a sebesség irányításához. Amikor a munkagéppel lehajt a rámpáról, ne lépje túl az ajánlott 12°-os maximális működési szöveget. Az előírások be nem tartása az irányítás elvesztéséhez, anyagi kárhoz, súlyos személyi sérüléshez vagy halálesethez vezethet.
- Ha rámpa nem áll rendelkezésre, lassan és óvatosan, hátramenetben vezesse le a fűnyírót a vázról, közben folyamatosan figyeljen hátra és lefelé. Ha a fűnyírót rámpa alkalmazása nélkül, előremenetben vezeti le a vázról, az a vágóasztal sérülését okozhatja.

A KÉZIKÖNYVBEN HASZNÁLT SZIMBÓLUMOK



Külön értékesített alkatrészek és kiegészítők

TÖLTŐ LED-LÁMPÁJA

Töltő állapota	Behelyezett akkumulátor	Akkumulátor	Piros LED	Zöld LED	Narancssárga LED	Magyarázat
Bekapcsolás	Nem	-	Világít	Nem ég	Nem ég	A töltő csatlakozik a tápellátáshoz. A töltés elkezdéséhez csatlakoztassa egy akkumulátorhoz vagy a munkagéphez.
Tesztelés	Igen	Forró	Nem ég	Nem ég	Világít	A töltő az akkumulátor lehűlése után elindítja a töltést.
		Hideg	Nem ég	Nem ég		A töltő az akkumulátor felmelegedése után elindítja a töltést.
Hiba	Igen	-	Villogás	Villogás	Nem ég	<ul style="list-style-type: none"> Ha nem változik az állapot a töltő leválasztása és újbóli csatlakoztatása után, töltsön egy másik akkumulátort vagy munkagépet. Ha a másik akkumulátor vagy munkagép rendszeren töltődik, keressen fel egy hivatalos szervizközpontot. Ha a másik akkumulátor vagy eszköz is hibás állapotot mutat, cserélje le a töltőt.
Töltés alatt	Igen	-	Nem ég	Villogás	Nem ég	Az akkumulátor vagy munkagép töltődik.
Kész	Igen	-	Nem ég	Világít	Nem ég	A töltés befejeződött. A világító kijelző 10 perc után kikapcsol.

KARBANTARTÁSI ÜTEMTERV

	Minden használat előtt ellenőrizze	25 üzemóránként	50 óránként vagy évente	Tárolás előtt	A tárolás során havonta egyszer
Ellenőrizze a fék működését.	x				
Ellenőrizze a nyomást mind a négy gumibroncsban.	x				
Ellenőrizze az oldalsó üritőcsúszdához tartozó és a kezelő jelenlétét érzékelő biztonsági reteszelőrendszerek kapcsolóit.	x				
Ellenőrizze a meglazult szorítókat.	x			x	
Minden idegen anyagtól tisztítsa meg a terméket.	x			x	
Ellenőrizze/cserélje ki a késeket.	x	x			
Tisztítsa meg az akkumulátor érintkezőit.			x		
Ellenőrizze és töltsé az akkumulátort.	x				x

MEGJEGYZÉS: Ha a terméket poros környezetben használja, a karbantartást gyakrabban végezze el.

Ha a termék már túl van a táblázatban szereplő legnagyobb értékeken, a karbantartást továbbra is hajtsa végre az itt feltüntetett időpontok vagy órák szerint.

Ha bizonytalan abban, hogy a fent felsorolt karbantartási műveleteket hogyan kell elvégezni, bízsa a szervizelést hivatalos szervizközpontra.



HIBAELHÁRÍTÁS

Ha az alábbi megoldások nem szüntetik meg a problémát, forduljon a hivatalos szervizhez.

Probléma	Lehetséges ok	Megoldás
A munkagép nem indul.	Az akkumulátor töltöttsége alacsony.	Töltse fel az akkumulátort.
	A töltő nem csatlakozik a munkagéphez.	Csatlakoztassa le a töltőt a munkagépről.
	Az indítókulcs nincs behelyezve, vagy KI helyzetben van.	Tegye be az indítókulcsot, és fordítsa BE állásba.
	Élégtelen akkumulátor-kábelcsatlakozások	Ellenőrizze és tisztítsa meg az összes akkumulátorérintkezőt.
A munkagép nem mozdul.	Az indítókulcs nincs behelyezve, vagy KI helyzetben van.	Tegye be az indítókulcsot, és fordítsa BE állásba.
	A botkormány nincs felfelé húzva.	Húzza fel a botkormányt.
	A botkormány semleges helyzetben van.	Mozgassa a botkormányt a kívánt irányba (előre vagy hátra).
	A fék le van nyomva, és/vagy a rögzítőfék be van húzva.	Engedje fel a fékpédált és a rögzítőféket, majd mozgassa a botkormányt semleges helyzetbe a fűnyíró alaphelyzetbe állításához.
	A töltő nem csatlakozik a munkagéphez.	Csatlakoztassa le a töltőt a munkagépről.
	A kezelő nem ül teljesen az ülésben.	Teljesen üljön rá az ülésre, helyezze vissza a botkormányt semleges helyzetbe, majd próbálja újra.
A munkagép egyenetlenül vágja a fűvet.	A gumiabroncsok nyomása egyenlőtlen.	Ellenőrizze a nyomást mind a négy gumiabroncsban.
	A vágóasztal nem vízszintes.	Szintezze be a vágóasztalt.
	A kés kopott, görbe, laza vagy tompa.	Helyezze fel a kést.
	Hulladék gyűlt össze a munkagép alatt.	Tisztítsa meg a fűnyíró burkolatának alját.
	A nyírási sebesség túl nagy.	Nyírja a fűvet alacsonyabb sebességen.
A munkagép nem mulcsozik megfelelően.	A levágott nedves fű darabkái feltapadnak a burkolat aljára.	Várjon a nyírással, amíg a fű megszárad.
	A fű túl magas.	Először vágja a fűvet magasabbra, majd nyírja le a kívánt méretűre.
	A kés kopott, görbe, laza vagy tompa.	Helyezze fel a kést.
	A nyírási sebesség túl nagy.	Nyírja a fűvet alacsonyabb sebességen.
A munkagép magasabb sebességnél vibrál.	A kés kiegyensúlyozatlan, laza, esetleg túlságosan vagy egyenetlenül kopott.	Helyezze fel a kést.
	A motor tengelye görbe.	Kapcsolja ki a munkagépet, és vegye ki az indítókulcsot. Alaposan vizsgálja át a terméket sérülések után kutatva. Újraindítás előtt hivatalos szervizközpontban végeztesse el a szervizelést.



	Az oldalsó üritőcsúszda vagy annak kidobónyílása eltömődött.	Tisztítsa meg az oldalsó üritőcsúszdát és a nyílást.
A fű kiürítése elégtelen.	A fű nedves.	Fűnyírás előtt várja meg, hogy a fű megszáradjon.
	A nyírási sebesség túl nagy.	Nyírja a fűvet alacsonyabb sebességen.
	A fű túl magas.	Először vágja a fűvet magasabbra, majd nyírja le a kívánt méretűre.
A motor vágás közben megáll.	Túl alacsonyra van állítva a vágási magasság.	Növelje a vágásmagasságot.
	Az akkumulátor töltöttsége alacsony.	Töltse fel az akkumulátort.
A kések nem forognak.	Az akkumulátor töltöttsége alacsony.	Töltse fel az akkumulátort.
	Az oldalsó üritőcsúszda nem nyomja be a hozzá tartozó reteszkapcsolót.	Nyomja le az oldalsó üritőcsúszdát, és győződjön meg arról, hogy a csúszda teljesen benyomja a biztonsági reteszkapcsolót.
	A késkapcsoló gomb be van nyomva.	A vágókések elindításához húzza fel a kapcsolót.
	A kezelő nem ül teljesen az ülésben.	Üljön be az ülésbe teljesen.
	Hulladék gyűlt össze a fűnyíró alatt.	Tisztítsa meg a fűnyíró burkolatának alját.
Hátramenetben nem forognak a kések.	A késkapcsoló gomb be van nyomva.	A vágókések elindításához húzza fel a kapcsolót.
A munkagép nem éri el a teljes sebességet.	Az akkumulátor töltöttsége alacsony.	Töltse fel az akkumulátort.
A kések tovább forognak, miután a kezelő elhagyja az ülést anélkül, hogy a rögzítőféket bekapcsolná.	A biztonsági reteszelőrendszer nem működik megfelelően.	Győződjön meg arról, hogy a biztonsági reteszelő rendszer ülésdugója tökéletesen csatlakozik. Ha a vágókések mégsem állnak meg, csak engedéllyel rendelkező szervizközpontban javíttassa meg a fűnyírót.
Az első lámpák nem működnek.	Az első lámpák ki vannak kapcsolva.	Nyomja le a lámpa kapcsológombját az első lámpák felkapcsolásához.
	Az első lámpák sérültek.	Cserélje ki az első lámpákat.
Az akkumulátor nem tölt.	Az akkumulátorcellák meghibásodtak.	Helyezze vissza az akkumulátort.
	A kábelcsatlakozások elégtelenek.	Ellenőrizze és tisztítsa meg az összes akkumulátorérintkezőt.

GYAKRAN ISMÉTELT KÉRDÉSEK

- Töltőn kell-e hagyni a fűnyírót, amikor az nincs használatban?
 - Igen, a használaton kívüli fűnyírót folyamatosan tölteni kell.
- Mi okozhatja a kések használat közbeni leállítását?
 - Ellenőrizze az akkumulátor töltöttségi szintjét mutató jelzőt. Amikor az akkumulátor töltöttsége alacsony szintre csökken, a vágóasztal motorja kikapcsol, így elegendő idő marad arra, hogy a járművet visszavigye a töltési helyre. Vezesse a munkagépet a helyére, és azonnal kezdje el tölteni az akkumulátort.
 - Ha az akkumulátor töltöttségi szintje nem alacsony, lassítson le, vagy emelje magasabbra a vágóasztalt. Nagy terheléssel járó alkalmazások az egyik vagy mindkét vágómotor leállítását eredményezhetik.
 - Ellenőrizze, hogy az oldalsó ürítőcsúszda megfelelően záródik-e. Nyomja le az oldalsó ürítőcsúszdát, és győződjön meg arról, hogy a csúszda teljesen benyomja a biztonsági reteszkapcsolót.
- Lejtőn lefelé menetben a fűnyíró miért gyorsul időnként, máskor pedig nem?
 - Az ön biztonsága és a jobb teljesítmény érdekében a fűnyírót úgy terveztük, hogy az a lejtőn való haladásakor automatikusan korlátozza a sebességet, és ez ingadozásokat okozhat a jármű sebességében.
- A fűnyíró traktor működtetése közben hogyan állíthatom meg teljesen a gépet?
 - A fűnyíró megállításához lépjen a kezelő előtti fékpedálra. Ez a jármű nem hidrosztatikus váltóval rendelkezik.
- Miért ad ki a fűnyíró sípoló hangot, amikor kiszállok az ülésből?
 - A rögzítőfék nincs bekapcsolva, vagy az indítókulcs még mindig BE helyzetben van. Mindig vegye ki az indítókulcsot, ha nem használja a fűnyírót.
- Mikor kell használni a rögzítőféket?
 - Mindig használja a rögzítőféket, mielőtt leszáll a munkagépről.
- Tisztíthatom a vágóasztalt kerti locsolócsővel?
 - A termék tisztításához ne használjon vizet. Használjon lombfúvót vagy kompresszort a tisztításhoz.

Siguranța, performanța și fiabilitatea au constituit principalele noastre preocupări la proiectarea mașinii dvs. de tuns iarba cu rotire zero.

UTILIZARE PREVĂZUTĂ

Mașina de tuns iarba cu întoarcere pe loc este destinată exclusiv pentru utilizare la exterior.

Acest produs este destinat exclusiv tunderii gazonului. Lama de tăiere trebuie să se rotească aproximativ paralel cu solul peste care se rotește. Toate cele patru roți trebuie să atingă solul în timpul tunderii ierbii.

Produsul se va folosi pentru aplicații casnice, numai de către adulți care au fost instruiți cu privire la pericolele și măsurile de protecție care trebuie luate când se utilizează produsul. Utilizatorul trebuie să înțeleagă instrucțiunile.

Nu folosiți în alte scopuri.

ATENȚIONĂRI GENERALE CU PRIVIRE LA SIGURANȚA ÎN UTILIZARE A DRUJBEI CU LANȚ

⚠ AVERTISMENT! Citiți toate instrucțiunile privind avertizările de siguranță, ilustrațiile și specificațiile furnizate împreună cu acest produs. Nerespectarea instrucțiunilor prezentate în continuare poate provoca accidente cum ar fi incendii, electrocutare și/sau vătămări corporale grave.

Păstrați aceste avertismente și instrucțiuni, pentru a le putea consulta ulterior.

Termenul „unealtă electrică” din avertizări se referă la unealta dvs. electrică alimentată la curent (cu fir) sau la baterie (fără fir).

MEDIUL DE LUCRU

- **Mențineți curată și bine iluminată zona de lucru.** Zonele dezordonate și întunecate prezintă pericol de accidente.
- **Nu operați cu unealta electrică în atmosfere explozive, precum în prezența lichidelor, gazelor sau a prafului inflamabil(e).** Unelele electrice creează scântei care pot aprinde praful sau vaporii.
- **Țineți copii și persoanele din jur la distanță în timpul operării unei unelte electrice.** Distragerea atenției vă poate face să pierdeți controlul.

SIGURANȚĂ ELECTRICĂ

- **Ștecărele uneltelor electrice trebuie să se potrivească cu priza. Nu modificați niciodată ștecărul în nici un fel. Nu folosiți niciodată adaptoare de ștecăr cu uneltelor electrice cu împământare.** Ștecărele nemodificate și prizele potrivite reduc riscul de electrocutare.
- **Evitați contactul corpului cu suprafețele conectate la împământare, precum țevi, radiatoare, reșouri, mașini de gătit și frigider.** Există un risc crescut de electrocutare când corpul dumneavoastră are contact cu împământarea.
- **Nu expuneți produsul la ploaie sau condiții de umiditate.** Apa care intră într-o unealtă electrică va crește riscul de electrocutare.
- **Nu forțați cablul. Nu trageți niciodată unealta electrică de cablul de alimentare pentru a o transporta, a o trage sau a scoate ștecărul din priză. Țineți cablul de alimentare departe de căldură, ulei, muchii ascuțite sau piese în mișcare.** Cablurile deteriorate sau încurcate cresc riscul de electrocutare.

- **Atunci când lucrați cu o unealtă electrică în aer liber, folosiți un prelungitor adecvat pentru utilizarea în aer liber.** Folosirea unui prelungitor adecvat pentru utilizarea în aer liber reduce riscul de electrocutare.
- **În cazul în care operarea unei unelte electrice într-o zonă umedă nu poate fi evitată, folosiți o alimentare protejată cu un dispozitiv de curent rezidual (RCD).** Utilizarea unui RCD reduce riscul de electrocutare.

SIGURANȚĂ PERSONALĂ

- **Fiți vigilenți, fiți atenți la ceea ce faceți, acționați cu simț practic când operați o unealtă electrică. Nu folosiți unealta electrică în timp ce sunteți obosit sau sub influența drogurilor, a alcoolului sau a medicamentelor.** Un moment de neatenție în timpul operării uneltelor electrice poate cauza vătămare personală gravă.
- **Utilizați echipament personal de protecție. Purtați întotdeauna ochelari de protecție.** Echipamentele de protecție, precum masca de praf, încălțăminte de protecție antiderapantă, casca sau protecția auditivă, folosite în condiții adecvate, vor reduce riscul rănilor.
- **Împiedică pornirea accidentală. Asigurați-vă că comutatorul este în poziția oprit înainte deconectarea la sursa de alimentare și / sau la acumulator, ridicarea sau transportul uneltei.** Transportarea uneltelor electrice cu degetul pe comutator sau punerea sub tensiune a uneltelor electrice care au comutatorul în poziția pornit predisune la accidente.
- **Îndepărtați orice cheie de reglare înainte de a porni unealta.** O cheie sau rămasă atașată de o piesă rotativă a uneltei electrice poate cauza vătămări corporale.
- **Nu vă aplecați excesiv. În timpul operării dispozitivului, păstrați-vă în permanență echilibrul și stabilitatea.** Acest lucru permite un mai bun control al uneltei electrice în situații neașteptate.
- **Îmbrăcați-vă corespunzător. Nu purtați haine largi sau bijuterii.** Păstrați-vă părul și îmbrăcămintea departe de piesele în mișcare. Hainele largi, bijuteriile sau părul lung pot fi prinse de piesele aflate în mișcare.
- **Dacă sunt prevăzute dispozitive pentru conectarea facilităților de extracție și de colectare a prafului, asigurați-vă că acestea sunt conectate și folosite corect.** Utilizarea colectării prafului poate reduce riscurile legate de praf.
- **Obișnuința dobândită prin utilizarea frecventă a instrumentelor nu trebuie să vă facă impasibili și să ignorați principiile de siguranță privind instrumentele.** O acțiune neatență poate cauza vătămarea gravă într-o fracțiune de secundă.

FOLOSIREA ȘI ÎNTREȚINEREA UNELTEI ELECTRICE

- **Nu forțați produsul. Folosiți unealta electrică corectă pentru aplicație.** Unealta electrică corectă va funcționa mai bine și mai sigur la viteza pentru care a fost proiectată.
- **Nu folosiți unealta electrică dacă comutatorul nu o poate porni și opri.** Orice unealtă electrică, care nu poate fi controlată cu comutatorul este periculoasă și trebuie reparată.
- **Înainte de a efectua reglaje, de a schimba accesoriile sau de a depozita o unealtă electrică, deconectați ștecherul de la rețea și/sau acumulatorul de la**



unealtă. Astfel de măsuri preventive de siguranță reduc riscul de pornire accidentală a unelei electrice.

- **Nu lăsați uneltele electrice la îndemâna copiilor și nu permiteți persoanelor nefamiliarizate cu unealta electrică sau cu aceste instrucțiuni să folosească unealta.** Uneltele electrice sunt periculoase în mâinile utilizatorilor neinstruiți.
- **Efectuați regulat lucrări de întreținere a uneltelor electrice și accesoriilor acestora. Verificați alinierea sau lipirea pieselor în mișcare, spargerea pieselor, precum și orice altă stare care poate afecta funcționarea unelei electrice. Dacă este deteriorată, solicitați repararea unelei înainte de utilizare.** Multe accidente sunt cauzate de unelte electrice întreținute necorespunzător.
- **Păstrați uneltele de tăiere ascuțite și curate.** Uneltele de tăiere corect întreținute, cu muchii de tăiere ascuțite au o probabilitate mai redusă de lipire și sunt mai ușor de controlat.
- **Folosiți unealta electrică, accesoriile și burghiile etc. în conformitate cu aceste instrucțiuni, ținând cont de condițiile de lucru și de lucrarea care urmează să fie efectuată.** Utilizarea unelei electrice pentru alte operații decât cele preconizate poate duce la situații periculoase.
- **Țineți mânerul și suprafețele de apucare uscate, curate, fără ulei sau grăsime.** Mănerul alunecoasă și suprafețele neregulate nu permit o manipulare sigură și un control al aparatului în situații neașteptate.

FOLOSIREA ȘI ÎNTREȚINEREA MAȘINII CU ACUMULATOR

- **Reîncărcați numai cu încărcătorul specificat de producător.** Un încărcător destinat unui anumit tip de acumulator este folosit la încărcarea altor acumulatori există pericolul de incendii.
- **Folosiți uneltele electrice numai cu acumulatorii indicați.** Utilizarea oricărui altă acumulatori poate crea un risc de vătămare și de incendiu.
- **Atunci când acumulatorul nu este în uz, păstrați-l departe de alte obiecte metalice, cum ar fi agrafe de birou, monede, chei, cuie, șuruburi sau alte obiecte metalice mici, care pot face o conexiune de la o bornă la alta.** Scurtcircuitarea bornelor bateriei poate provoca arsuri sau incendii.
- **Ca urmare a folosirii necorespunzătoare, din acumulator se poate scurge lichid; evitați contactul cu acesta. În cazul unui contact accidental, spălați cu apă. În cazul contactului cu ochii, consultați suplimentar un medicul.** Lichidul care iese din acumulator poate provoca iritații sau arsuri.
- **Nu utilizați acumulatori sau unelte deteriorate sau modificate.** Acumulatorii deteriorați sau modificați au un comportament imprevizibil și prezintă pericol de incendiu, explozie sau accidentare.
- **Nu expuneți acumulatorul sau unealta la foc sau temperaturi excesive.** Expunerea la foc sau temperaturi de peste 130°C prezintă pericol de explozie.
- **Respectați toate instrucțiunile de încărcare și nu încărcați acumulatorul sau unealta la temperaturi din afara intervalului specificat în instrucțiuni.** Încărcarea necorespunzătoare sau la o temperatură din afara intervalului specificat poate deteriora acumulatorul și crește riscul de incendiu.

ÎNTREȚINERE

- **Solicitați efectuarea lucrărilor de service la unealta dvs. electrică numai de către o persoană calificată în reparații, folosind numai piese de schimb identice.** Acest lucru va garanta că siguranța unelei electrice este menținută.
- **Nu trebuie să efectuați niciodată reparații asupra acumulatorilor deteriorate.** Reparațiile asupra acumulatorilor trebuie să fie efectuate numai de către producător sau de furnizorii de servicii autorizați.

ATENȚIONĂRI DE SIGURANȚĂ CU PRIVIRE LA MAȘINA DE TUNS GAZON CU ÎNTOARCERE PE LOC.

INSTRUIRE

- **Întotdeauna trebuie să se utilizeze dispozitive de protecție.** Nu utilizați mașina fără jgheabul lateral de evacuare a ierbii montat și care să funcționeze adecvat. Capacul pentru iarba mărunțită trebuie montat corect și trebuie să funcționeze corespunzător în timpul mărunțirii ierbii.
- **Urmați instrucțiunile producătorului pentru o funcționare corespunzătoare și pentru instalarea accesoriilor.** Folosiți doar accesorii aprobate de producător. Utilizarea altor accesorii poate spori riscul de vătămare corporală.
- **Să nu interveniți niciodată asupra funcției inițiale prevăzută pentru un dispozitiv de siguranță, nici să nu reduceți protecția asigurată printr-un dispozitiv de siguranță.** Verificați cu regularitate funcționarea corespunzătoare a dispozitivelor de siguranță.
- **Nu folosiți niciodată produsul în timp ce persoane, în special copii sau animale de casă, sunt într-o rază de 30 metri, din cauza pericolului obiectelor aruncate prin contactul cu lama.**
- **Nu folosiți produsul când există risc de fulgere.**
- **Nu utilizați produsul în condiții de iluminare slabă.** Operatorul necesită o panoramă clară a zonei de lucru pentru identificarea potențialelor pericole.
- **Familiarizați-vă cu comenzile și folosirea corectă a produsului.**
- **Fiți atenți la pericolele posibile când mașina nu este utilizată sau când se schimbă accesoriile.** Reduceți astfel riscurile de incendiu, de electrocutare și de răniri corporale.
- **Nu transportați niciodată pasageri sau copii, nici chiar atunci când lamele sunt oprite.** Pasagerii pot să cadă și să se rănească grav sau să intervină în cursul operării mașinii în condiții de siguranță. Copiii care au mai fost transportați anterior pot apărea brusc în zona de tundere pentru o altă cursă cu mașina și există riscul să fie călcați sau trântiți de mașina de tuns gazon.
- **Nu permiteți niciodată copiilor sau persoanelor cu capacități fizice, senzoriale sau mintale reduse, sau cele nefamiliare cu aceste instrucțiuni, să opereze, curețe sau să efectueze întreținerea produsului.** Reglementările locale pot restricționa vârsta operatorului. Copiii trebuie să fie supravegheați adecvat pentru a vă asigura că nu se joacă cu produsul.
- **Rețineți că operatorul sau utilizatorul este responsabil pentru accidentele sau pericolele ce pot avea loc asupra altor persoane sau proprietății lor.**



- Țineți mâinile și picioarele departe de zona de tăiere, care este localizată sub puntea mașinii de tuns iarba și în interiorul cutiei de colectare. Mențineți mereu neobstrucționate deschizăturile jgheabului lateral de evacuare a ierbii. Nu pătrundeți sub puntea mașinii de tuns iarba.

PREGĂTIRE

- Purtați pantaloni lungi și rezistenți, bluză cu mânecă lungă și încălțăminte antiderapantă. Nu purtați pantaloni scurți și sandale și nu mergeți cu picioarele goale. Evitați să purtați de îmbrăcăminte largă sau care are cordoane sau șireturi libere.
- Purtați mereu ochelari de protecție cu apărători laterale. Folosiți o mască de față dacă operațiunea implică și praf.
- Obiectele lovite de lamă pot cauza rănirea gravă a persoanelor. Inspectați foarte bine zona în care va fi utilizată mașina și îndepărtați toate pietrele, crengile, metalul, sârma, oasele, jucăriile sau alte obiecte străine. Rețineți că fire sau cabluri pot încurca lamele.
- Înainte de utilizare, inspectați întotdeauna vizual mașina pentru a vă asigura că lamele, piulițele lamelor și ansamblul tăietor nu prezintă uzură și nici defecte.
- Nu evacuați niciodată materii pe direcția vreunei persoane. Planificați rutele de operare astfel încât să se evite evacuarea de materii în direcția persoanelor din jur, a drumurilor, trotuarelor, ferestrelor și a mașinilor. De asemenea evitați descărcarea materialului împotriva zidului sau a unui obstacol întrucât ar putea cauza materialul să ricoșeze înapoi spre operator.

UTILIZARE

- Operarea unei mașini de tuns gazon cu întoarcere zero este diferită de operarea unei mașini standard de tuns gazon. Mașinile de tuns gazon cu întoarcere pe loc au tracțiune pe spate. Roțile operează independent pe baza poziției schimbătorului de viteze. Exersați operarea cu produsul într-o zonă largă, plată și deschisă, utilizând instrucțiunile de conducere, înainte de a vă tunde iarba. Când vă simțiți confortabil în ce privește lucrul cu mașina și executați fiecare manevră în condiții de siguranță, sunteți pregătit să tundeți gazonul.
- Înainte de pornirea mașinii:
 - Verificați funcționarea frânelor.
 - Verificați presiunea aerului în toate cele patru anvelope.
 - Verificați să nu fie slăbite închizătorile.
 - Asigurați-vă că toate protecțiile sunt montate și că funcționează în mod adecvat.
 - Verificați sistemul de interblocare de siguranță al jgheabului lateral de evacuare a ierbii.
 - Testați sistemul de interblocare de siguranță pentru operator.
 - Ajustați poziția scaunului după preferință.
 - Verificați nivelul de încărcare al acumulatorului.
- Nu tundeți iarba în marșarier decât dacă este absolut necesar. Înainte și în timpul lucrului în marșarier priviți în spate și în jos să nu fie copii, pasageri ocazionali și animale de companie în zonă.
- Nu lăsați niciodată mașina să funcționeze nesupravegheată. Întotdeauna opriți lamele, puneți frâna de mână, opriți motorul și scoateți cheia din contact înainte de a ieși din mașină.
- Mașina trebuie să fie pornită cu utilizatorul așezat corect în scaun. Nu porniți niciodată produsul dacă:
 - toate cele patru roți nu se află pe sol
 - Jgheabul lateral de evacuare a ierbii este expus, nefiind protejat de capacul pentru iarba mărunțită.
 - mâinile și picioarele tuturor persoanelor nu sunt în afara împrejurimii cuțitelor de tăiere
- Nu utilizați niciodată produsul în spații închise.
- Porniți motorul cu grijă, conform instrucțiunilor și țineți mâinile și picioarele departe de lame. Nu puneți mâinile sau picioarele în apropierea sau sub piesele în rotație.
- La trecerea peste suprafețe cu pietriș opriți lama pentru a se evita evacuarea de pietre și pietriș. Conduceți mașina încet, cu atenție, pentru a se evita pierderea controlului.
- Procedați cu grijă atunci când lucrați în colțuri fără vizibilitate, printre tufișuri, arbori sau alte obiecte, inclusiv tufișuri tunse în consolă care v-ar putea bloca vederea.
- Încetiniți înainte de întoarceri.
- Fiți atenți la trafic atunci când operați lângă drumuri publice. Nu conduceți mașina pe drumuri publice.
- Pantele sunt un factor de risc major în ce privește pierderea controlului și răsturnarea mașinii, ceea ce poate duce la rănire gravă sau moarte. Operarea pe pante, necesită atenție suplimentară. Dacă nu puteți urca o pantă sau nu puteți face acesta cu ușurință, nu tundeți iarba acolo. Nu mergeți în marșarier pe o pantă. Nu utilizați niciodată mașina pe pante abrupte mai mari de 12°. Faceți o copie sau decupați ghidul cu privire la operarea în pantă, de la sfârșitul acestui manual și utilizați-l pentru a stabili dacă panta este prea abruptă pentru operarea în condiții de siguranță.
 - Tundeți iarba în sus și în jos, nu transversal pe suprafața unei pante.
 - Evitați găurile, fâgașele, pietrele sau alte obiecte ascunse. Un teren accidentat poate cauza răsturnarea mașinii. Iarba înaltă poate ascunde obstacole.
 - Utilizați o viteză mică astfel încât să nu fie nevoie să opriți brusc sau să accelerați neprevăzut în pantă.
 - Nu tundeți iarba udă în pantă. Se poate pierde tracțiunea pe anvelope, iar dvs. puteți pierde controlul.
 - Țineți întotdeauna schimbătorul de viteze în poziția în față atunci când coborâți o pantă. Nu puneți schimbătorul de viteze pe poziția zero la coborârea în pantă, întrucât aceasta poate cauza pierderea controlului asupra mașinii. Când coborâți o pantă, utilizați întotdeauna schimbătorul de viteză și frânele.
 - Evitați să porniți, să opriți sau să vă întoarceți când sunteți în pantă. Dacă anvelopele nu mai tractează, ridicați lamele și coborâți ușor panta.
 - Toate deplasările în pantă trebuie să se facă gradual și foarte încet. Nu faceți schimbări bruște de viteză sau de direcție întrucât acestea pot cauza răsturnarea mașinii.
 - Acordați o atenție deosebită la utilizarea mașinii cu accesorii; acestea pot afecta stabilitatea mașinii. Nu utilizați mașina pe pante abrupte mai mari de 12°.
 - Nu încercați să stabiliți mașina punând un picior pe sol.
 - Nu folosiți produsul lângă pante abrupte, șanțuri, zone extrem de înclinate sau diguri. Mașina se

poate răsturna dacă o roată trece peste o bordură sau peste marginea unei gropi, iar rezultatul poate fi rănire gravă sau moarte.

- Operați cu produsul numai în medii cu valori de temperatură cuprinse între 0°C și 40°C.

AVERTISMENTE DE SIGURANȚĂ PRIVIND ÎNCĂRCĂTORUL

- Încărcătorul este destinat exclusiv pentru utilizare la interior.
- Nu reîncărcați celulele primare (nereîncărcabile).
- Înainte de fiecare folosire, verificați de defecte cablul de alimentare. Dacă există semne de deteriorare, el trebuie înlocuit de către o persoană calificată la un centru service autorizat pentru a evita pericolul.
- Încărcați produsul în încăperi, într-o zonă bine ventilată. Nu încărcați produsul în spațiu închis.
- Încărcătorul este echipat cu un ștecher cu împământare și trebuie conectat la o priză corespunzătoare care a fost corect instalată, cu împământare, în conformitate cu toate codurile și normele naționale. Nu utilizați adaptoare și nici nu modificați ștecherul furnizat. În cazul în care nu se potrivește în priză, asigurați-vă că priza este instalată de către un electrician calificat.

AVERTISMENTE SUPPLEMENTARE PRIVIND SIGURANȚA LA UTILIZAREA BATERIILOR

⚠ AVERTISMENT! Risc de incendiu, explozie sau arsuri. A nu se dezasaंबla, a nu se expune la temperatură de peste 60°C, a nu se incinera acumulatorul.

- Pentru a reduce riscurile de incendiu, accidentare și deteriorare a produsului în urma unui scurtcircuit, nu scufundați niciodată produsul, acumulatorul sau încărcătorul în lichide și nici nu permiteți pătrunderea lichidelor în interiorul acestora. Lichidele corosive sau cu conductibilitate, precum apa sărată, anumite substanțe chimice și înflăbitori sau produse ce conțin înflăbitori, pot provoca un scurtcircuit.
- În condiții de temperaturi și utilizare extreme, pot apărea scurgeri ale acumulatorului. Dacă lichidul intră în contact cu pielea dumneavoastră, spălați-vă imediat cu apă și săpun, apoi neutralizați cu suc de lămâie sau oțet. Dacă lichidul vă pătrunde în ochi, spălați-vă cu apă curată cel puțin 10 apoi adresați-vă imediat unui medic. Respectarea acestei reguli va reduce riscul producerii unor vătămări corporale grave.
- Nu încărcați acumuloare care prezintă semne de scurgeri. Aruncați-le în mod corespunzător.
- Încărcați acumulatorul într-un loc unde temperatura ambientală este între 10°C și 38°C.
- Depozitați acumulatorul într-un loc unde temperatura ambientală este între 0°C și 20°C.
- Utilizați acumulatorul într-un loc unde temperatura ambientală este între 0°C și 40°C.

SCOATEREA ACUMULATORULUI ȘI PREGĂTIREA ACESTUIA ÎN VEDEREA RECICLĂRII

- Pentru a conserva resursele naturale, vă rugăm să reciclați sau să eliminați acumulatorii corespunzător.
- După îndepărtare, acoperiți terminalele acumulatorului cu bandă adezivă cu grad mare de protecție. Nu încercați să distrugeți sau să dezasaंबlați acumulatorul sau să îndepărtați oricare dintre componentele sale. Acumulatorii

pe bază de litiu trebuie reciclați și defaectați în mod corespunzător. Nu atingeți niciodată ambele borne cu obiecte de metal sau cu părți ale corpului întrucât poate rezulta un scurtcircuit. Țineți acumulatorii departe de accesul copiilor. Nerespectarea acestor avertismente poate conduce la incendii și/sau răniri grave.

TRANSPORTAREA ȘI DEPOZITAREA

- Oprii mașina, puneți frâna de mână și scoateți cheia din contact. Asigurați-vă că toate piesele mobile s-au oprit complet. Lăsați produsul să se răcească înainte de depozitare sau de transportare cu un vehicul.
- Curățați toate materialele străine din produs. Depozitați-l într-un loc răcoros, uscat și bine aerisit ce este inaccesibil copiilor. Cheia de contact trebuie scoasă și depozitată într-un loc separat, departe de accesul copiilor.
- Păstrați produsul la distanță de agenți corozivi, precum substanțe chimice de grădină și săruri de dezghețare. Nu depozitați produsul în aer liber.
- În cazul transportării într-un vehicul, scoateți cheia de contact și asigurați produsul împotriva mișcării sau căderii, pentru a împiedica rănirea persoanelor sau deteriorarea produsului.
- Acordați o atenție deosebită la încărcarea sau descărcarea produsului pe/de pe un trailer. Selectați viteza mică și, cu atenție, mutați schimbătorul de viteze după cum este nevoie să stabiliți viteza. La încărcarea pe un trailer, utilizați întotdeauna marșarierul. La încărcare sau descărcare, mașina de tuns iarba nu trebuie să fie înclinată mai mult decât în unghiul recomandat de 12°. Nerespectarea acestor instrucțiuni poate cauza pierderea controlului mașinii și moartea sau rănirea gravă a persoanelor, sau avarierea bunului proprietate personală.
- Acordați o atenție deosebită când ridicați sau înclinați mașina în scopul unor operații de întreținere, curățare, pentru depozitare sau transport. Lama este ascuțită. Mențineți toate părțile corpului ferite de lamă cât timp lama este expusă.
- Depozitați produsul într-un loc unde temperatura ambientală este între -10°C și 50°C.

TRANSPORTAREA BATERIILOR DE LITIU.

- Transportați bateriile în conformitate cu prevederile și reglementările locale și naționale.
- Urmați toate cerințele speciale privind împachetarea și etichetarea atunci când transportați baterii către un terț. Asigurați-vă că nicio baterie nu poate să intre în contact cu alte baterii sau materiale conductive în timpul transportului prin protejarea conectorilor expuși cu bandă, capace izolatoare neconductive. Nu transportați bateriile ce sunt crăpate sau care au scurgeri. Verificați cu firma transportatoare pentru recomandări ulterioare.

AVERTISMENTE PRIVIND SIGURANȚA TRACTĂRII

- Executați operațiile de tractare în mod rațional. Deplasarea în pantă cu o sarcină prea grea este periculoasă. Este posibil ca anvelopele să piardă contactul cu solul și să se cauzeze pierderea controlului mașinii.
- Urmați recomandările producătorului pentru greutatea și contragreutatea roților.
- Greutatea totală tractată nu trebuie să depășească sarcina maximă de tractare indicată în secțiunea cu specificațiile produsului.



- Atașați echipament de tractare numai de plăcuța pentru tractare.
- Nu lăsați niciodată copii sau alte persoane în echipamentul tractat.
- Distanța de oprire crește odată cu viteza și greutatea sarcinii tractate. Deplasați-vă încet și acordați timp mai mult și o distanță mai mare pentru oprire.
- Nu faceți întoarceri bruște când aveți o remorcă. Acordați o atenție deosebită când faceți întoarceri sau când lucrați în condiții de suprafață dificilă. Utilizați cu atenție în marșarier.

ÎNȚEȚINERE

- Folosiți doar piese de schimb, accesorii și atamente originale ale producătorului Neumarea acestora poate cauza posibilă vătămare, slaba funcționare și ar putea anula garanția.
- Operațiile de service la mașină și la încărcător trebuie executate numai de către personal calificat pentru reparații. Serviciul sau de întreținere efectuate de personal necalificat poate duce la rănirea utilizatorului sau deteriorarea produsului. Duceți produsul la reparații numai într-un centru service autorizat.
- Aveți grijă la întreținerea mașinii și la starea ei de funcționare în condiții de siguranță. Țineți lamele ascuțite și protecțiile montate la locul lor, în bună stare de funcționare. Pentru a preveni rănirile grave, deteriorarea mașinii și pentru cea mai bună performanță, înlocuiți lamele îndoite, fisurate sau inegale. O lamă neechilibrată generează vibrații ce pot cauza deteriorarea motorului sau rănirea persoanelor.
- Opriți mașina, puneți frâna de mână și scoateți cheia din contact. Asigurați-vă că toate piesele mobile s-au oprit complet:
 - înainte de a lăsa produsul nesupravegheat (inclusiv aruncarea ierbii mărunțite)
 - înainte de îndepărtarea unui blocaj sau înainte de golirea sacului
 - înainte de a verifica, curăța sau lucra asupra produsului
 - înainte de a scoate capacul de la iarba mărunțită
 - înainte de deschiderea capacului jgheabului de evacuare a ierbii
 - după ce a fost lovit un obiect străin
 - Inspectați cu atenție produsul. să nu aibă vreo defecțiune.
 - Înlocuiți lama dacă este deteriorată.
 - Reparați defecțiunile înainte de a reporni produsul și de a continua să lucrați cu acesta.
 - dacă produsul începe să vibreze anormal (verificați imediat).
 - când inspectați de deteriorări, în special lamele.
 - Înlocuiți lama dacă este deteriorată.
 - Înlocuiți sau reparați toate piesele deteriorate
 - Verificați dacă există și strângeți orice piese desprinse.
- Jgheabul lateral de evacuare a ierbii este prins cu arcuri și constituie apărătoarea care acoperă gura de evacuare a ierbii situată pe platforma de tundere. Acesta deturmează iarba tăiată și gunoalele departe de operator. Asigurați-vă întotdeauna că motorul este oprit și că lamele s-au oprit din mișcare înainte de a verifica, de a mișca, curăța su de a executa operații de întreținere la jgheabul lateral de evacuare a ierbii.

- Înlocuiți lamele și șuruburile uzate sau deteriorate în seturi pentru a menține echilibrul.
- Scoateți cheia din contactul mașinii înainte de depozitare, de operații de întreținere sau de schimbarea accesoriilor. Aceste măsuri de precauție elimină riscul pornirii accidentale a produsului.
- Puteți face reglaje și reparații descrise în acest manual de instrucțiuni. Pentru alte reparații, produsul trebuie prezentat numai unui centru de service autorizat.
- Contactați un centru autorizat de service pentru înlocuirea etichetelor deteriorate sau ilizibile.
- Verificați toate piulițele, șuruburile la intervale frecvente de timp ca să fie corespunzător strânse pentru a vă asigura că produsul este în stare de lucru în siguranță.
- Șuruburile lamei trebuie strânse la forța de cuplu recomandată.
- Verificați frânele înainte de fiecare utilizare și frecvent în timpul utilizării. Reglarea și întreținerea frânelor este obligatorie.
- Aveți grijă, în timpul ajustării mașinii, să preveniți prinderea degetelor între lamele în mișcare și părțile fixe ale mașinii.
- Lamele continuă să se rotească timp de câteva secunde după oprirea motorului. Când faceți revizia lamelor, rețineți că, deși sursa de alimentare este oprită, lamele se pot mișca. Nu vă expuneți niciodată părțile corpului în zona de acțiune a lamei, decât dacă sunteți sigur că lama s-a oprit din mișcarea de rotație.
- Lama produsului este ascuțită. Folosiți atenție și purtați mănuși rezistente când montați, înlocuiți, curățați sau verificați șurubul de siguranță.
- După fiecare utilizare curățați piesele din plastic cu o cârpă moale și uscată. Orice piesă deteriorată trebuie să fie reparată în mod corespunzător sau înlocuită de un service autorizat.
- Țineți mașina în stare de curățenie, fără depozite de iarbă, frunze sau alte gunoale.
- Nu utilizați apă pentru a curăța mașina. Utilizați un dispozitiv cu aer, precum un compresor sau o suflantă pentru frunze, ca să curățați produsul.

ÎNȚEȚINEREA ANVELOPELOR

Produsul este echipat cu anvelope fără cameră. Când anvelopele sunt uzate, tracțiunea mașinii de tuns iarba scade, ceea ce duce la creșterea riscurilor de accidente. Înlocuiți anvelopele când adâncimea creștăturilor este de 4 mm sau mai puțin, sau în orice moment când anvelopa s-a deteriorat. Înlocuiți întotdeauna cu anvelope originale. Utilizarea unor anvelope neadecvate poate cauza pierderea controlului mașinii și răniri grave.

Anvelopele trebuie înlocuite numai într-un centru service autorizat.

PRESIUNEA AERULUI ÎN ANVELOPE

Verificați presiunea aerului în toate cele patru anvelope înainte de fiecare utilizare. Presiunea neadecvată a aerului afectează manipularea mașinii, controlul volanului, tracțiunea, durata de funcționare a anvelopelor, înălțimea de tundere și confortul operatorului. Asigurați-vă că anvelopele sunt umflate și prezintă o presiune a aerului recomandată.

Presiunea aerului în anvelope trebuie să fie măsurată sau reglată când anvelopele sunt reci.



REPARAREA ANVELOPELOR

Dacă există scurgeri de aer dintr-o anvelopă sau anvelopa are pană cauzată de o înțepătură, se poate repara anvelopa prin vulcanizare. Dacă deteriorarea a survenit în urma unei tăieturi sau înțepătura nu poate fi vulcanizată, anvelopa se înlocuiește.

REGLAREA FRÂNEI

Vezi pagina 218.

Asigurați-vă că frânele funcționează bine înainte de utilizare și în timpul utilizării frecvente. Funcționarea defectuoasă a frânelor poate cauza pierderea controlului în situații de urgență și poate avea ca urmare moartea sau rănirea personală gravă.

Dacă mașina de tuns iarbă se deplasează pe o distanță mare înainte de a se opri când pedala de frână este călcată, trebuie reglată frâna.

După reglajul final, testați frâna cu mașina în mers la viteză normală, pe un teren plat. Asigurați-vă că mașina se oprește rapid când pedala de frână este apăsată.

ELIBERAREA UNUI BLOCAJ

- Opriți mașina, puneți frâna de mână și scoateți cheia din contact. Setează puntea sistemului tăietor la înălțimea maximă. Asigurați-vă că toate piesele mobile s-au oprit complet.
- Purtați întotdeauna mănuși de protecție rezistente atunci când verificați și eliberați un blocaj. Lamele sunt ascuțite și obstrucția poate fi cauzată de un obiect ascuțit.
- Verificați cu atenție jghebul de evacuare a ierbii în privința obstrucțiilor. Rețineți că lama se poate mișca în timpul curățării.

SCOATEREA CUTIEI DE PROTECȚIE LA TĂIERE

- Sistemul de prindere al cutiei de protecție la tăiere este acționat printr-un arc și este tensionat. Vă puteți răni grav dacă dați drumul brusc sistemului de prindere al cutiei de protecție la tăiere. Folosiți întotdeauna butonul de auto-oprire pentru a fixa maneta de reglare a înălțimii cutiei de protecție la tăiere atunci când scoateți sau reinstalați cutia de protecție la tăiere. Țineți întotdeauna mâinile și degetele la distanță și sub capacul cutiei de protecție la tăiere.

CUNOAȘTEȚI-VĂ PRODUSUL

Vezi pagina 198-199.

1. Buton rotund de antrenare a lamei

Butonul rotund care angajează lama activează sau oprește ansamblul tăietor.

- Trageți în sus de butonul care angajează lama pentru a activa ansamblul tăietor.
- Apăsați butonul rotund de activare a lamei pentru a opri lamele.

NOTĂ: Lamele trebuie să se oprească în 5 secunde. Dacă lamele nu se opresc, contactați un centru de servicii autorizat.

2. Comutator de pornire/oprire cu cheie de demarare

Butonul de pornire servește la oprirea și pornirea mașinii de tuns iarba. Cheia de contact trebuie să fie inserată înainte ca butoanele să poată opera. Când cheia de contact este pusă în contact, comutatorul de pornire/oprire se poate utiliza și pentru a alimenta cu energie accesoriile opționale ale mașinii de tuns iarba, omologate de producător.

3. Port USB

Portul USB pentru încărcare oferă o alimentare cu curent continuu 5 V de până la 2 A pentru telefon, MP3 player sau alte dispozitive cu USB. Verificați manualul dispozitivului dvs. pentru cerințele specifice de încărcare.

Conectați un capăt al cablului cu USB (nefurnizat) la dispozitivul dvs. și celălalt capăt la portul USB de încărcare de pe produs, pentru a vă încărca dispozitivul.

NOTĂ: Portul USB este alimentat cu energie numai când cheia de pornire este pe poziția ON.

⚠ AVERTISMENT! Încercarea de a încărca dispozitive cu parametri mai mari de 2 A poate duce la deteriorarea portului USB de încărcare și a mașinii de tuns gazon. Închideți întotdeauna capacul portului USB când nu este în uz, pentru a preveni blocarea de gunoaie în port.

⚠ AVERTISMENT! Nu utilizați niciodată căști audio sau alt dispozitiv electric, cum ar fi un smartphone sau tabletă, când operați cu produsul. Neatenția în timpul lucrului cu produsul poate duce la vătămări corporale grave ale operatorului sau ale persoanelor din jur.

4. Port de încărcare

Portul de încărcare conectează încărcătorul pentru a reîncărca acumuloarele de 72 V în serie, urmate de acumulatorul de 36 V dacă acesta este instalat. Acumuloarele de 36 V pot fi încărcate numai când sunt instalate acumuloarele de 72 V.

5. Locașul bateriei

6. Fișa de conectare rapidă

7. Port acumulator primar

Portul de acumulator primar poate susține până la trei acumuloare de 72 V.

8. Ecran LCD

Cu ecranul LCD se monitorizează și se activează caracteristicile produsului. Consultați ghidul utilizatorului LCD.

9. Buton suspensie scaun

Butonul rotund de suspensie a scaunului reglează fermitatea suspensiei scaunului.

10. Far

Farurile LED din față pot fi controlate cu interfața LCD.

11. Frână de parcare

Frâna de parcare blochează mașina pe poziție.

12. Pedală frână

Pedala de frână încetinește și oprește mașina.

13. Anvelopa din față

Anvelopele din față au o manevrabilitate de rotire de 360 de grade.

14. Fișă auto-stop

Când ați stabilit înălțimea preferată pentru tunderea ierbii, puneți auto-opritorul imediat sub poziția manetei pentru a reveni cu ușurință la înălțimea preferată.

15. Sistem de direcție inteligent

Sistemul de direcție inteligent revine automat la poziția neutră pentru siguranță. Schimbătorul de viteze permite utilizatorului să opereze cu ușurință produsul cu o singură mână. Software-ul este conceput să corecteze gradual întoarcerea roților pentru a se elimina șanțurile create pe gazon.

16. Scaun (cu sistem de interblocare de siguranță pentru operator)

Scaunul are un sistem de interblocare care oprește lamele dacă operatorul părăsește mașina de tuns iarba în timpul funcționării.

Testați sistemul înainte de fiecare utilizare pentru a vă asigura că funcționează perfect.

- Opriiți mașina pe o suprafață plană, netedă și trageți frâna de mână.
- Puneți schimbătorul de viteze în poziția neutră.
- Introduceți cheia în contact și puneți-o pe poziția ON.
- Trageți în sus de butonul care angajează lama pentru a activa ansamblul tăietor.
- Ridicați-vă în picioare brusc, dar nu părăsiți mașina. Lama trebuie să se oprească în 5 secunde. Dacă lamele nu se opresc, contactați un centru de service autorizat. Nu lucrați cu mașina de tuns iarbă până când nu au fost reparate sistemele de siguranță.

17. Depozitare / port acumulator de 36

Produsul nu funcționează numai cu acumulator de 36 V. Trebuie instalat cel puțin un acumulator de 72 V pentru a activa motorul și lamele.

18. Butonul cotierei

Butonul rotund al cotierei securizează cotiera în locul său.

19. Capac anti-praf

20. Manetă de ajustare scaun

21. Anvelopa din spate

22. Maneta de reglare a înălțimii platformei

Maneta de reglare a înălțimii platformei ridică sau coboară platforma de tundere.

23. Puntea roților

Pentru a preveni smulgerea gazonului la ridicături ale solului, puntea lamelor trebuie poziționată la aproximativ 1,27 cm (1/2 in.) deasupra solului.

24. Jghebul lateral de evacuare a ierbii cu sistem de interblocare de siguranță.

Jghebul de evacuare iarbă deturneză iarba tăiată. Înainte de a utiliza mașina, verificați dacă jghebul de evacuare este bine închis. Are un sistem de interblocare care oprește lamele dacă jghebul este deschis în timpul funcționării. Opriiți mașina din utilizare și duceți-o la reparat la un centru autorizat, dacă lamele nu se opresc atunci când jghebul lateral de evacuare este ridicat de un obstacol în timpul utilizării.

25. Încărcător (72 V)

Încărcătorul reîncarcă acumulatorul mașinii.

26. Plăcuță de ancorare

27. Acumulator (72 V)

Trebuie să se utilizeze acumulator de 72 V pentru alimentarea cu energie a produsului.

28. Manualul operatorului

Manualul operatorului furnizează atenționări importante privind siguranța în funcționare și modul cum trebuie operată și întreținută mașina în condiții de siguranță.

29. Cheie de pornire

Cheia de contact pornește și oprește alimentarea cu energie.

30. Acumulator (36 V)

SIMBOLURILE DE PE PRODUS.



Avertizare de siguranță



Citiți și înțelegeți toate instrucțiunile înainte de a utiliza produsul. Respectați toate avertismentele și instrucțiunile de siguranță.



Purtați întotdeauna ochelari de protecție



Feriți-vă de obiecte proiectate sau în zbor.



Nu apropiați mâinile și degetele de punctele de prindere.



Mențineți o distanță de cel puțin 30 m între zona de lucru și persoanele prezente, mai ales copii și animale.



Feriți-vă de obiecte proiectate sau în zbor. Mențineți o distanță de cel puțin 30 m între zona de lucru și persoanele prezente, mai ales copii și animale.



Țineți mâinile și picioarele departe de lame. Opriiți produsul și scoateți cheia din contact înainte de întreținere.



Nu transportați niciodată copii sau alte persoane, chiar dacă lamele sunt oprite.



Întotdeauna trebuie să vă uitați în spatele dvs. și în jos înainte de a face manevre în marșarier, pentru a vă asigura că nu sunt copii, pasageri sau animale în apropiere.



Nu utilizați mașina pe pante abrupte mai mari de 12°. Tundeți iarba în sus și în jos, nu transversal pe pante.



Păstrați o distanță de cel puțin două lățimi de deplasare (2,14 m) față de șanțuri, gropi sau apă. Rotițele din față se pot roti când mașina este oprită, chiar dacă este pusă frâna, și se poate ca mașina să se răstoarne sau să intre în apă.



Țineți mâinile și picioarele departe de lamele care se rotesc.



Nu încărcați și nu expuneți produsul la intemperii, umezeală sau umiditate.



Nivel garantat al puterii acustice



Port de încărcare



Țineți mâinile și picioarele departe de lamă și de zona de tăiere. Nu călcați pe platforma de tundere și nici pe jghebul lateral de evacuare.



Mențineți o distanță de cel puțin 30 m între zona de lucru și persoanele prezente, mai ales copii și animale.



Nu transportați niciodată copii sau alte persoane, chiar dacă lamele sunt oprite.

Întotdeauna trebuie să vă uitați în spatele dvs. și în jos înainte de a face manevre în marșarier, pentru a vă asigura că nu sunt copii, pasageri sau animale în apropiere.



Țineți mâinile și picioarele departe de lamă și de zona de tăiere.



Marcajul european de conformitate



Marcaj de conformitate EurAsian



Marcajul ucrainian de conformitate



Marcajul britanic de conformitate

A nu se arunca deșeurile de echipamente electronice și electrice și bateriile epuizate la gunoii menajer. Deșeurile formate din echipamente electrice și electronice și bateriile epuizate trebuie colectate separat. Sursele de iluminare, bateriile și acumulatorii epuizați trebuie scoase din aceste echipamente. Adresați-vă autorităților sau distribuitorilor locali pentru a afla informații despre punctele de colectare. Conform reglementărilor naționale, vânzătorii cu amănuntul au obligația de a colecta bateriile epuizate, deșeurile de echipament electric și electronic, gratuit. Contribuția dvs. la reciclarea și reutilizarea bateriilor, a echipamentelor electrice și electronice ajută la reducerea cererii de materii prime. Bateriile epuizate, în special cele cu litiu, deșeurile formate din echipamente electrice și electronice conțin materiale reciclabile valoroase, care pot avea o influență negativă asupra mediului înconjurător și asupra sănătății umane, dacă nu sunt eliminate într-o manieră ecologică. Ștergeți datele personale din echipamentul deșeu, dacă este cazul.



Călcați pedala de frână pentru a opri mașina.

Împingeți partea de sus a pedalei pentru a cupla frâna de mână.



Introduceți cheia în contact și puneți-o pe poziția ON.



Trageți în sus schimbătorul de viteze pentru a activa sistemul de direcție.



Schimbătorul de viteze este în poziția neutră. Împingeți sau trageți de schimbătorul de viteze pentru a deplasa produsul.



Apăsăți în jos schimbătorul de viteze pentru a-l bloca și a-l menține în poziție neutră.



Când schimbătorul de viteze este apăsăat în jos, produsul va emite două semnale sonore scurte pentru a arăta că schimbătorul de viteze a revenit la poziția neutră.

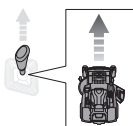

Împingeți schimbătorul de viteze înainte pentru a deplasa produsul înainte.

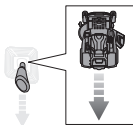

Împingeți schimbătorul de viteze înapoi pentru a deplasa produsul înapoi.

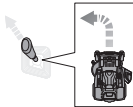

Împingeți schimbătorul de viteze pe diagonală spre poziția stânga față, pentru a face o întoarcere cu fața spre stânga.

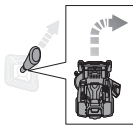

Împingeți schimbătorul de viteze pe diagonală spre poziția dreapta față, pentru a face o întoarcere cu fața spre dreapta.

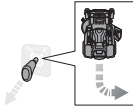

Trageți schimbătorul de viteze pe diagonală spre poziția stânga spate, pentru a face o întoarcere cu spatele spre dreapta.

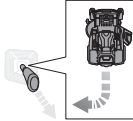

Trageți schimbătorul de viteze pe diagonală spre poziția dreapta spate, pentru a face o întoarcere cu spatele spre stânga.

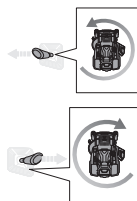

Împingeți schimbătorul de viteze spre stânga, pentru a executa o întoarcere pe loc spre stânga.

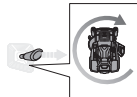

Împingeți schimbătorul de viteze spre dreapta, pentru a executa o întoarcere pe loc spre dreapta.

SIMBOLURI DIN ACEST MANUAL



Piese sau accesorii vândute separat



Notă



Avertisment

DEZAMBALAREA

Vezi paginile 196-197.

- Scoateți și puneți deoparte toate ambalajele și înfășurările de ambalare de la mașină și de la piese. Nu aruncați ambalajul până când nu inspecțiați cu atenție și nu utilizați în mod satisfăcător produsul.
- Inspecțiați produsul cu atenție pentru a vă asigura că nici o spargere sau defecțiune nu a survenit în timpul transportului.
- Dacă piesele sunt deteriorate sau lipsesc, contactați un centru de service autorizat. Nu asamblați mașina până când nu sunt toate piesele înlocuite cu piese originale, de la producător. Asamblarea mașinii cu piese lipsă, deteriorate sau cu piese inadecvate poate duce la răni personale grave.
- Dacă sunt piese gata asamblate pe mașină când o despachetați, verificați dacă piesa a fost corect asamblată, este bine strânsă și forța de cuplu este cea adecvată (unde este cazul), înainte de a proceda la următorul pas de asamblare. Utilizarea unui produs asamblat greșit ar putea duce la vătămări corporale grave.

MONTARE

Vezi paginile 200-201.

- Mașina trebuie asamblată în timp ce este poziționată pe cadrul de la bază. Când asamblarea este gata, poziționați puntea de tunder la cota de înălțime maximă, apoi amplasați o platformă lângă cadrul de bază și încet, cu grijă, dați jos mașina de pe cadru.
- Respectați cu strictețe toate specificațiile referitoare la înșurubarea cu mașini electrice de înșurubare. Neîndeplinirea acestui lucru poate rezulta în vătămare personală gravă.
- Pentru a se preveni pornirea accidentală care ar putea cauza răni grave de persoane, scoateți întotdeauna cheia din contact, atunci când se assemblează părțile componente.
- Acordați o atenție deosebită când scoateți produsul din cadru. Apăsăți butonul de viteza mică și, cu atenție, mutați schimbătorul de viteze și/sau apăsați pedala de

frână după cum este nevoie să stabiliți viteza. Când scoateți produsul din cadru, nu depășiți unghiul maxim recomandat de înclinare de 12°. Nerespectarea acestor instrucțiuni poate cauza pierderea controlului mașinii și moartea sau rănirea gravă a persoanelor, sau avarierea bunului proprietate personală.

- Dacă nu este disponibilă nicio rampă, scoateți încet și cu atenție mașina de pe cadru în marșarier în timp ce vă uitați în spate și în jos. Dacă scoateți mașina de pe cadru pe direcția înainte, fără rampă, poate cauza defectarea punții sistemului tăietor.

LED ÎNCĂRCĂTOR

Stare încărcător	Acumulator inserat	Acumulator	LED roșu	LED verde	LED de culoare portocalie	Acțiune
Pornire	Nu	-	Aprins	Stins	Stins	Încărcătorul este conectat la sursa de alimentare. Conectați la acumulator sau la un produs pentru a începe încărcarea.
Testare	Da	Încins	Stins	Stins	Aprins	Încărcătorul începe să încarce când se răcește acumulatorul.
		Rece	Stins	Stins		Încărcătorul începe să încarce când se încălzește acumulatorul.
Eroare	Da	-	Licărește	Licărește	Stins	<ul style="list-style-type: none"> Dacă, după scoaterea și reconectarea încărcătorului, starea nu se schimbă, încărcați un alt acumulator sau produs. Dacă un alt acumulator sau produs se încarcă normal, contactați un centru de service autorizat. Dacă și celălalt acumulator sau unealtă arată eroare, înlocuiți încărcătorul.
În curs de încărcare	Da	-	Stins	Licărește	Stins	Acumulatorul sau produsul este în curs de încărcare.
Gata	Da	-	Stins	Aprins	Stins	Încărcarea s-a făcut complet. Indicatorul cu LED se va stinge după 10 minute.

SCHEMA DE ÎNTREȚINERE

	Verificați înainte de fiecare utilizare	La fiecare 25 ore	La fiecare 50 de ore sau anual	Înainte de depozitare	O dată pe lună, înainte de depozitare
Verificați funcționarea frânelor.	x				
Verificați presiunea aerului în toate cele patru anvelope.	x				
Verificați sistemul de interblocare de siguranță al jgheabului lateral de evacuare a ierbii și sistemul de protecție a operatorului.	x				
Verificați să nu fie slăbite închizătorile.	x			x	
Curățați toate materialele străine din produs.	x			x	
Verificați / Înlocuiți lamele.	x	x			
Curățați bornele acumulatorului.			x		
Verificați și încărcați acumulatorul.	x				x

NOTĂ: Când produsul este utilizat în zone cu mult praf, operațiile de întreținere trebuie realizate mai des.

Chiar dacă sunt depășite intervalele maxime indicate în tabel, întreținerea va fi efectuată în continuare la intervalele de funcționare specificate aici.

Dacă nu sunteți sigur de modul de efectuare a lucrărilor de întreținere menționate mai sus, mergeți cu produsul la un centru de service autorizat.

REMEDIEREA DEFECȚIUNILOR

Dacă aceste soluții nu rezolvă problema contactați reprezentantul dvs. autorizat de service. Tensiune absorbită

Problemă	Cauză posibilă	Soluție
Mașina nu pornește.	Nivelul de încărcare al bateriei este redus.	Încărcați acumulatorul.
	Încărcătorul este conectat la mașină.	Deconectați încărcătorul de la mașină.
	Cheia nu este în contact sau este pe poziție OFF.	Introduceți cheia în contact și puneți-o pe poziția ON.
	Conexiune slabă la cablul acumulatorului	Verificați și curățați toate conectoarele acumulatorului.
Mașina nu se mișcă.	Cheia nu este în contact sau este pe poziție OFF.	Introduceți cheia în contact și puneți-o pe poziția ON.
	Schimbătorul de viteze nu este tras în sus.	Trageți în sus schimbătorul de viteze.
	Schimbătorul de viteze este în poziția neutră.	Deplasați schimbătorul de viteze în direcția dorită (înainte sau marșarier).
	Frâna este apăsată și/sau frâna de mână este cuplată.	Eliberați pedala de frână și frâna de mână, apoi puneți schimbătorul de viteze în poziție neutră pentru a reseta mașina de tuns gazonul.
	Încărcătorul este conectat la mașină.	Deconectați încărcătorul de la mașină.
	Operatorul nu este bine așezat.	Așezați-vă bine în scaun, readuceți schimbătorul de viteze în poziție neutră și încercați din nou.
Mașina tunde iarba neuniform.	Presiunea în anvelope nu este uniformă.	Verificați presiunea aerului în toate cele patru anvelope.
	Puntea mașinii de tuns iarba nu este la nivel.	Executați reglarea nivelului punții sistemului tăietor.
	Lama este uzată, îndoită, neștrânsă sau boantă.	Înlocuiți lama.
	S-a format o depunere de gunoaiă sub mașină.	Curățați partea de sub masa de tăiere.
	Viteza de lucru este prea mare.	Tundeți la o viteză mai mică.
Mașina nu mărunțește bine iarba.	Firele de iarba tăiate umede se lipesc pe partea inferioară a mesei.	Așteptați până când se usucă iarba, înainte de tundere.
	Iarba este prea înaltă.	Faceți o cursă cu mașina reglată la înălțimea maximă de tundere, apoi reluați cursa cu înălțimea de tundere reglată la valoarea preferată.
	Lama este uzată, îndoită, neștrânsă sau boantă.	Înlocuiți lama.
	Viteza de lucru este prea mare.	Tundeți la o viteză mai mică.
	Lama nu este echilibrată, este neștrânsă ori uzată excesiv sau neuniform.	Înlocuiți lama.
Mașina are vibrații la viteză mare.	Arborele motorului este îndoit.	Opriti produsul și scoateți cheia din contact. Inspectați cu atenție produsul. să nu aibă vreo defecțiune. Mașina de tuns iarba trebuie reparată la un centru de service autorizat înainte de reutilizare.



	Este înfundat jgheabul lateral de evacuare sau gura de evacuare.	Curățați jgheabul lateral și gura de evacuare.
Iarba se evacuează foarte puțin.	Iarba este umedă.	Lăsați iarba să se zvânte înainte de a fi tunsă.
	Viteza de lucru este prea mare.	Tundeți la o viteză mai mică.
	Iarba este prea înaltă.	Faceți o cursă cu mașina reglată la înălțimea maximă de tundere, apoi reluați cursa cu înălțimea de tundere reglată la valoarea dorită.
Motorul se oprește în timpul tunderii.	Înălțimea de tăiere este setată prea jos.	Ridicați înălțimea de tăiere.
	Nivelul de încărcare al bateriei este redus.	Încărcați acumulatorul.
Lamele nu se roteesc.	Nivelul de încărcare al bateriei este redus.	Încărcați acumulatorul.
	Comutatorul sistemului de interblocare a evacuării laterale nu este apăsat de jgheabul lateral de evacuare.	Apăsați jgheabul lateral de evacuare și asigurați-vă că apăsați complet comutatorul de interblocare a evacuării de pe partea laterală.
	Butonul rotund de activare a lamei este apăsat.	Trageți în sus de butonul care angajează lama pentru a activa ansamblul tăietor.
	Operatorul nu este bine așezat.	Așezați-vă bine în scaun.
	S-a format o depunere de gunoie sub mașina de tuns iarba.	Curățați partea de sub masa de tăiere.
Lamele nu se roteesc la deplasarea în marșarier.	Butonul rotund de activare a lamei este apăsat.	Trageți în sus de butonul care angajează lama pentru a activa ansamblul tăietor.
Mașina nu va atinge viteza maximă.	Nivelul de încărcare al bateriei este redus.	Încărcați acumulatorul.
Lamele continuă să se rotească după ce operatorul se ridică de pe scaun fără să se tragă frâna de mână.	Sistemul de interblocare de siguranță nu funcționează bine.	Asigurați-vă că sistemul de interblocare de siguranță este bine conectat. Dacă lamele tot nu se opresc, duceți mașina la reparații numai într-un centru service autorizat.
Farurile nu funcționează.	Farurile sunt pe poziția off.	Apăsați butonul aferent farurilor pentru a aprinde farurile.
	Farurile sunt defecte.	Înlocuiți farurile.
Acumulatorul nu se încarcă.	Celulele acumulatorului nu sunt bune.	Înlocuiți la loc acumulatorul.
	Conexiunea prin cablu este slabă.	Verificați și curățați toate conectoarele acumulatorului.



ÎNTREBĂRI FRECVENTE

- Mașina de tuns iarba ar trebui să rămână conectată la încărcător când nu este în uz?
 - Da, încărcați în continuu mașina când nu este în uz.
- Ce poate cauza oprirea lamelor în timpul funcționării?
 - Verificați indicatorul nivelului de încărcare a acumulatorului. Motorul punții se oprește când acumulatorul are nivel scăzut de energie, pentru ca dvs. să aveți timp suficient să reveniți la locul de încărcare. Reveniți la locul de încărcare și încărcați imediat acumulatorul.
 - Dacă nivelul de energie al acumulatorului nu este scăzut, micșorați viteza sau ridicați puntea sistemului tăietor la un nivel mai înalt. Aplicațiile cu sarcină mare pot de asemenea să cauzeze oprirea unuia sau a ambelor motoare.
 - Verificați dacă jgheabul de evacuare este bine închis. Apăsăți jgheabul lateral de evacuare și asigurați-vă că apăsați complet comutatorul de interblocare a evacuării de pe partea laterală.
- La coborârea în pantă, de ce uneori mașina accelerează iar alteori nu?
 - Pentru siguranța dvs. și pentru o mai bună performanță, mașina este concepută să limiteze automat viteza la coborârea în pantă, ceea ce duce la fluctuații de viteză.
- Când lucrez cu mașina, cum fac să o opresc complet?
 - Pentru a opri mașina, călcați pedala de frână din partea din față a operatorului. Această mașină nu are acționare hidrostatică.
- De ce mașina scoate semnale sonore intermitente scurte când mă ridic de pe scaun?
 - Frâna de mână n-a fost trasă sau cheia de contact este încă pusă și pe poziția ON. Întotdeauna scoateți cheia când mașina nu este în uz.
- Când trebuie să utilizez frâna de mână?
 - Frâna de mână trebuie trasă întotdeauna înainte de a ieși din mașină.
- Pot să spăl puntea mașinii cu un furtun de grădină?
 - Nu utilizați apă pentru a curăța mașina. Utilizați un compresor de aer sau o suflantă să o curățați.



Radot jūsu nulles apgrieziena plaušanas traktoru, drošībai, veiktspējai un uzticamībai ir pievērsta vislielākā vērība.

PAREDZĒTAIS LIETOJUMS

Nulles apgrieziena plāvējs ir paredzēts izmantošanai tikai ārpus telpām.

Šis izstrādājums ir paredzēts mājas zālāja plaušanai. Griezējasmehānismam jāgriežas apmēram paralēli zemei, virs kuras tas tiek pārvietots. Plaušanas laikā visiem četriem riteņiem jāpieskaras zemei.

Produkts paredzēts lietošanai tikai māsaiņniecības pielietojumam pieaugušajiem, kas saņēmuši atbilstošu apmācību par briesmām un piesardzības pasākumiem un darbībām, kas jāveic produkta lietošanas laikā. Lietotājam ir jāsaprot instrukcijas.

Nelietojiet citiem mērķiem.

VISPĀRĒJIE PRODUKTA DROŠĪBAS BRĪDINĀJUMI

▲ BRĪDINĀJUMS! Izlasiet visus drošības brīdinājumus, norādes, ilustrācijas un specifikācijas, kas sniegtas kopā ar šo izstrādājumu. Visu uzskaitīto instrukciju neievērošana ir bīstama; tā var izraisīt elektrisko triecienu, aizdegšanos un/vai nopietnas traumas.

Brīdinājumus un instrukcijas saglabājiet turpmākai uzziņai.

Apzīmējums “elektroinstruments” brīdinājumos attiecas uz jūsu elektroinstrumentu, kas tiek darbināts no elektrotīkla (ar vadu) vai ar akumulatora (bezvadu) palīdzību.

DARBA VIETA

- Turiet darba vietu tīru un labi apgaismotu. Pārblīvētas un tumšas vietas izraisa negadījumus.
- Nedarbiniet elektroinstrumentus sprādzienbīstamā vidē, piemēram, degošu šķidrumu, gāzu vai putekļu klātbūtnē. Elektroinstrumenti rada dzirksteles, kas var aizdedzināt putekļus vai gāzes.
- Neļaujiet bērniem un blakusstāvētajiem tuvoties darbā esošiem elektroinstrumentiem. Izklaidības dēļ jūs varat zaudēt kontroli.

ELEKTRODROŠĪBA

- Elektroinstrumenta kontaktakšai jāatbilst kontaktlīdzai. Nekad nepārveidojiet kontaktakšas. Sazemētiem elektroinstrumentiem nelietojiet pārejas līgtdas. Nepārveidotas kontaktakšas un atbilstošas kontaktlīdzas samazinās elektriskā triecienu risku.
- Nepieļaujiet ķermeņa kontaktu ar sazemētām virsmām, piemēram, caurulēm, radiatoriem, pavarjiem un saldētavām. Ja jūsu ķermenis ir sazemēts, pastāv palielināts elektriskā triecienu risks.
- Nepakļaujiet precī lietus vai slapjiem apstākļiem. Ūdens iekļūšana elektroinstrumentā palielina elektriskā triecienu risku.
- Neizmantojiet kabeli nepareizi. Nekad neizmantojiet vadu, lai nestu, vilktu elektroinstrumentu vai atvienotu kontaktakšas. Turiet kabeli tālu no siltuma avota, eļļas, asieme priekšmetiem vai kustīgām detaļām. Bojāts vai savērpts kabelis palielina elektriskā triecienu iespēju.
- Strādājot ar elektroinstrumentu ārpus telpām, lietojiet āra lietošanai piemērotu pagarinātāju.

Elektriskā triecienu risku samazina lietošanai ārpus telpām piemērota kabeļa izmantošana.

- Ja elektroinstruments ir jālieto mitrās telpās, izmantojiet strāvas noplūdes automātslēdzi (RCD) barošanas vadā. Paliekošās strāvas ierīces izmantošana samazina elektriskā triecienu risku.

PERSONISKĀ DROŠĪBA

- Uzmanieties darba laikā un izmantojiet veselo saprātu, darbojoties ar elektroinstrumentu. Neizmantojiet elektroierīci, ja esat noguris vai narkotisko vielu, alkohola vai medikamentu ietekmē. Neuzmanības brīdis, strādājot ar elektroinstrumentiem, var izraisīt smagus ievainojumus.
- Lietojiet personīgo aizsargaprīkojumu. Vienmēr lietojiet aizsargbrilles. Aizsargaprīkojums, piemēram, putekļu maska, neslidoši aizsargapavi, aizsargķivere vai ausu aizsargi, kas lietoji atbilstošos apstākļos, samazina personas ievainojumu iespēju.
- Nepieļaujiet nejašu iedarbināšanu. Pirms pievienot enerģijas avotam un/vai akumulatoram, pacelt un pārvietot darbarīku, pārlicinieties, ka slēdzis ir izslēgtā stāvoklī. Elektroinstrumentu pāmēsāšana, turot pirkstu uz slēdža vai ieslēgtu elektroinstrumentu pāmēsāšana var izraisīt nelaimes gadījumu.
- Noņemiet visas regulēšanas uzgriežņu atslēgas pirms elektroierīces ieslēgšanas. Uzgriežņu atslēga vai atslēga, kas palikusi piestiprināta pie elektroinstrumenta rotējošās detaļās, var izraisīt personas ievainojumu.
- Nepersitēpkite. Visu laiku stāviet stingri un stabili. Tas ļauj labāk vadīt elektroinstrumentu negadītās situācijās.
- Apģērbieties pareizi. Nevalkājiet vaļīgu apģērbu vai rotaslietas. Netuviniet matus un apģērbu kustīgajām daļām. Vaļīgs apģērbs, rotaslietas vai gari mati var tikt ierauti starp kustīgām detaļām.
- Ja ierīce ir aprīkota ar putekļu nosūcēja un savācēja pievienojumu, pārlicinieties, ka tas ir pievienots un tiek pareizi lietots. Putekļu savācēja lietošana var samazināt putekļu izraisītos riskus.
- Neļaujiet biežas instrumentu lietošanas radītam pieradumam ļaut palikt nevērigam un neievērot instrumentu drošības principus. Neuzmanīga rīcība var radīt smagas traumas tikai dažu sekunžu laikā.

ELEKTROINSTRUMENTU LIETOŠANA UN APRŪPE

- Nepielietojiet spēku, izmantojot ražojumu. Izmantojiet saviem darbam atbilstošo elektroierīci. Pareizais elektroinstruments veiks darbu labāk un drošāk ar ātrumu, kādam ticis konstruēts.
- Nelietojiet elektroinstrumentu, ja ar slēdzi to nevar ieslēgt un izslēgt. Ja elektroinstrumentu nevar vadīt ar slēdzi, tas ir bīstams un jāremontē.
- Atvienojiet kontaktakšas no sprieguma avota un/vai noņemiet akumulatoru bloku no elektroinstrumenta, pirms veikt jebkādu regulēšanu vai darba piederumu maiņu vai novietot elektroinstrumentu glabāšanai. Šādi profilakses pasākumi samazina elektroierīces nejausmas iedarbināšanas iespēju.
- Glabājiet neizmantotus elektroinstrumentus bērniem nepieejamās vietās un neļaujiet neapmācītām personām darboties ar elektroinstrumentiem. Elektroinstrumenti ir bīstami neapmācītu personu rokās.





- **Uzturiet elektroinstrumentus un to aksesuārus kārtībā.** Pārbaudiet kustīgo detaļu savienojumu pareizību, detaļu berzi un citus apstākļus, kas var ietekmēt elektroinstrumenta darbu. Ja elektroinstrumenti ir bojāti, pirms lietošanas veiciet tā remontu. Daudzus negadījumus izraisa slikti apkopti elektroinstrumenti.
- **Turiet griezējriekus asus un tīrus.** Pareizi apkopti griezējinstrumenti ar asām griezējšķautnēm retāk pielip un ir vieglāk vadāmi.
- **Izmantojiet elektroierīci, piederumus, darbinstrumentus u.c. saskaņā ar šiem norādījumiem, ņemiet vērā darba apstākļus un veicamo darbu.** Elektroinstrumenta izmantošana neparedzētu darbību veikšanai var radīt bīstamu situāciju.
- **Rokturiem un citām satverošām virsmām ir jābūt sausām, tīrām un bez eļļas un smērvielu plankumiem.** Negaidītās situācijās slideni rokturi un slidenā satvēriena virsma padara darbarīka lietošanu nedrošu un nekontrolējamu.

AR AKUMULATORU DARBINĀMU IERĪČU LIETOŠANA UN KOPŠANA

- **Uzlādējiet tikai ar ražotāja noteikto lādētāju.** Lādētājs, kas paredzēts lietošanai ar viena veida akumulatoru, var būt ugunsnedrošs, ja to izmanto ar citu akumulatoru.
- **Lietojiet elektriskos instrumentus tikai ar konkrētajai ierīcei paredzēto akumulatoru.** Jebkura cita akumulatora lietošana var radīt ievainojumu un ugunsgrēka risku.
- **Kad nelietojat akumulatoru, neturiet to citu metāla priekšmetu tuvumā, piemēram: papīra saspraudes, monētas, atslēgas, naglas, skrūves vai citi sīki metāla priekšmeti, kas var veidot savienojumu starp spailēm.** Akumulatora spaiļu īsslēgums var radīt aizdegšanos vai ugunsgrēku.
- **Nepareizas rīcības gadījumā no akumulatora var izkļūt šķidrums; izvairieties no saskares ar to.** Nejaucas saskares gadījumā skalojiet skarto vietu ar ūdeni. Ja šķidrums iekļūst acīs, nekavējoties meklējiet medicīnisko palīdzību. No akumulatora izkļuvušais šķidrums var izraisīt kairinājumu vai apdegumus.
- **Neizmantojiet akumulatoru bloku, kas ir bojāts vai pārveidots.** Bojāts vai pārveidots akumulatoru bloks var izraisīt neparedzamu darbību, kas var izraisīt uzliesmošanu, sprādzienu vai ievainojumu risku.
- **Nepakļaujiet akumulatoru bloku vai instrumentu liesmu vai paaugstinātas temperatūras iedarbībai.** Pakļaujot liesmām vai temperatūrai virs 130°C var izraisīt sprādzienu.
- **Ievērojiet visas lādēšanas instrukcijas un nelādējiet akumulatoru bloku vai instrumentu, ja temperatūra ir ārpus diapazona, kas norādīts instrukcijās.** Nepareiza lādēšana vai lādēšana temperatūrā, kas ir ārpus norādītā diapazona, var izraisīt akumulatora bojājumus un palielināt uzliesmošanas risku.

APKOPE

- **Vai jūsu elektroinstrumentu apkalpo kvalificēts personāls, izmantojot tikai identiskas rezerves daļas.** Tas nodrošinās elektroinstrumenta drošības saglabāšanu.

- **Nekad neveiciet bojātu akumulatoru bloku remontu.** Akumulatoru bloku remontu drīkst veikt tikai ražotājs vai pilnvarots servisa nodrošinātājs.

NULLES APGRĪEZIENA PLĀVĒJA DROŠĪBAS BRĪDINĀJUMI

APMĀCĪBA

- Vienmēr izmantojiet drošības aizsardzības līdzekļus. Neizmantojiet produktu, ja tam nav uzstādīts un pareizi nedarbojas sānu izmešanas vairogs. Mulčēšanas laikā mulčas vākam jābūt pareizi uzstādītam un atbilstoši jādarbojas.
- Laikykitēs gamintojo rekomendāciju dēļ žoliapjovēs priedu tinkamo naudojimo ir montavimo. Naudokite tik gamintojo patvirtintus priedus. Citu papildpiederumu izmantošana var palielināt ievainojumu risku.
- Nekad netraucējiet drošības ierīces paredzētajai darbībai vai nesamaziniet drošības ierīces sniegto aizsardzību. Regulāri pārbaudiet, vai drošības ierīces darbojas pareizi.
- Nekad neizmantojiet šo precī, kamēr cilvēki, īpaši bērnu vai mājdzīvnieki atrodas 30 m attālumā, jo pastāv briesmas, ka saskaroties ar asmeni gaisā var tikt uzmeti priekšmeti.
- Nelietojiet ierīci, kad pastāv zibens spēriena risks.
- Nelietojiet produktu vāja apgaismojuma apstākļos. Lietotājam jābūt pilnai redzamībai pār darba zonu, lai spētu identificēt iespējamus draudus.
- Iepazīstieties ar ierīces vadīšanu un pareizu lietošanu.
- Iepazīstieties ar iespējamo apdraudējumu, kad produkts netiek izmantots, vai kad tiek mainīts produkta papildaprīkojums. Šī noteikuma ievērošana mazinās elektriskā trieciena, aizdegšanās un nopietnu traumu risku.
- Nekad nevadājiēt pasažierus vai bērnus, pat tad, ja asmeņi ir apturēti. Pasažieri var nokrist un tikt smagi ievainoti vai traucēt produkta drošai izmantošanai. Bērni, kuri ir vīzināti iepriekš, var pēkšņi parādīties plaušanas zonā, lai pavīzinātos vēlreiz, un tiem var uzbraukt, izmantojot produktu turpgaitā vai atpakaļgaitā.
- Nekad nepieļaujiet, lai šī izstrādājuma ekspluatāciju, tīrīšanu vai apkopi veiktu bērni, personas ar samazinātām fiziskajām, maņu vai garīgajām spējām vai arī personas, kuras nav iepazīnušas ar šiem norādījumiem. Vietējie noteikumi var ierobežot lietotāja vecumu. Nepieciešams pienācīgi uzmanīt bērnus, lai nodrošinātu, ka tie nespēlējas ar ierīci.
- Turēkite omenyje, kad operatorius arba vartotojas yra atsakingas už nelaimingus atsitikimus arba kitiems asmenims ar jų turui sukeltą pavojų.
- Netuviniet rokas un kājas plaušanas zonai, kas atrodas zem plaujmašīnas korpusa un izmešanas atveres iekšienē. Vienmēr turieties atstatu no izmešanas sānu atveres. Nesniedzieties zem plaujmašīnas korpusa.

SAGATAVOŠANA

- Valkājiet izturīga auduma garās bikses, garās piedurknes un izturīgus, nesliedošus apavus. Nevalkājiet īsas bikses, sandales nestrādājiet ar plīkām kājām. Nevelciet vaļīgu apģērbu vai apģērbu ar auklām un lentēm.
- Visada dēvēkite apsauginius akinius su šonine apsauga. Ja darbs ir puteklains, izmantojiet sejas masku.





- Priekšmeti, kurus var mest asmeņi, var izraisīt cilvēkiem smagus ievainojumus. Rūpīgi pārbaudiet vietu, kur lietosiet ierīci un aizvādiet visus akmeņus, žaģarus, metālu, vadus, kaulus, rotālietas vai citus svešķermeņus. Atcerieties, auklas vai vadi var iepīties asmeņos.
- Pirms lietošanas vienmēr vizuāli pārbaudiet produktu, lai nodrošinātu, ka asmeņi, asmeņu uzgriežņi un plaušanas mezgls nav nodiluši vai bojāti.
- Nekad nevērsiet izmetēja strūklu pret citu personu. Plānojiet plaušanas virzienu tā, lai izvairītos no materiāla mešanas uz apkārt stāvošajiem, koplietošanas ceļiem, trotuāriem, logiem un automašīnām. Taip pat stenkitēs, kad medžiagos neatsitrenktū j sienā ar kliūtī, nes jos gali atšokti ir atsitrenkti j operatoriū.
- Ievērojiet īpašu piesardzību, tuvojoties nepārskatāmiem stūriem, krūmiem, kokiem vai citiem objektiem, ieskaitot nokareņus augus, kas var aizsegēt jūsu skatu.
- Samaziniet ātrumu pirms pagriezieniem.
- Uzmanieties no satiksmes, strādājot ceļu tuvumā. Nelietojiet plāvēju uz ceļiem.
- Nogāzes ir būtisks iemesls, kas saistīts ar kontroles zaudēšanu un apgāšanās negadījumiem, kas var izraisīt smagus ievainojumus vai nāvi. Dirbant ant šlaitū reikia būtī itin atsargiems. Ja Jūs nevariet uzbraukt atpakaļgaitā pa nogāzi, vai nogāzē jūtaties nekomfortabli, neplaujiet to. Neveiciet kustību atpakaļgaitā lejup pa nogāzi. Nekad neizmantojiet produktu uz stāvām nogāzēm, kas slīpākas par 12°. Nokopējiet vai izgrieziet nogāžu mēritāju šīs rokasgrāmatas aizmugurē un izmantojiet to, lai noteiktu vai nogāze ir pārāk stāva drošai lietošanai.

EKSPLUATĀCIJA

- Nulles pagrieziena plaujmašīnas lietošana atšķiras no standarta plaušanas traktora lietošanas. Nulles apgrieziena plaujmašīnām ir aizmugurējo riteņu piedziņa. Riteņi darbojas neatkarīgi, pamatojoties uz kursorsviras stāvokli. Pirms zāles plaušanas trejējieties produkta lietošanai lielā, līdzēnā un atvērtā vietā, izmantojot norādes par transportlīdzekļa vadīšanu. Kad jūs varat ērti un droši veikt katru no manevriem, jūs esat gatavi sākt zālāja plaušanu.
- Pirms produkta iedarbināšanas:
 - Pārbaudiet bremžu darbību.
 - Pārbaudiet gaisa spiedienu visās četrās riepās.
 - Pārbaudiet, vai stiprinājumi nav vaļīgi.
 - Pārliecinieties, ka visi aizsargi ir vietā un pienācīgi darbojas.
 - Pārbaudiet sānu izmešanas vairoga drošības bloķēšanas sistēmu.
 - Pārbaudiet lietotāja klātbūtnes drošības bloķēšanas sistēmu.
 - Noregulējiet sēdvietu vēlamajā stāvoklī.
 - Pārbaudiet akumulatora uzlādes līmeni.
- Neveiciet plaušanu atpakaļgaitā, ja vien tas nav galējī nepieciešams. Pirms tam un braucot atpakaļgaitā, skatieties aiz muguras un uz leju, vai tuvumā nav mazu bērnu, apkārt stāvošo un dzīvnieku.
- Nekad neatstājiet darbojošos produktu bez uzraudzības. Pirms izkāpšanas vienmēr apturiet asmeņus, aktivējiet stāvbremzi, apturiet motoru, izslēdziet produktu un izņemiet startera atslēgu.
- Produktu jāiedarbina, kad lietotājs ir pareizi apsēdies. Nekad nedarbiniet precī, ja:
 - visi četri riteņi neatrodas uz zemes
 - Sānu izmešanas atver ir atvērta un to nenosedz mulčēšanas vāks.
 - visi personu rokas un pēdas ir pakļautas griešanas ierīcēm
- Nekad neizmantojiet produktu noslēgtā vietā.
- Uzmanīgi, saskaņā ar norādēm ieslēdziet motoru, turiet rokas un kājas atstatu no asmeņiem. Nenovienojiet rokas vai kājas zem rotējošām detaļām vai to tuvumā.
- Apturiet asmeņus, šķērsojot grantētas virsmas, lai izvairītos no smilšu un akmeņu mešanas. Brauciet ar produktu lēnām un uzmanīgi, lai izvairītos no kontroles zaudēšanas.
- Izmantojiet produktu piesardzību, tuvojoties nepārskatāmiem stūriem, krūmiem, kokiem vai citiem objektiem, ieskaitot nokareņus augus, kas var aizsegēt jūsu skatu.
- Samaziniet ātrumu pirms pagriezieniem.
- Uzmanieties no satiksmes, strādājot ceļu tuvumā. Nelietojiet plāvēju uz ceļiem.
- Nogāzes ir būtisks iemesls, kas saistīts ar kontroles zaudēšanu un apgāšanās negadījumiem, kas var izraisīt smagus ievainojumus vai nāvi. Dirbant ant šlaitū reikia būtī itin atsargiems. Ja Jūs nevariet uzbraukt atpakaļgaitā pa nogāzi, vai nogāzē jūtaties nekomfortabli, neplaujiet to. Neveiciet kustību atpakaļgaitā lejup pa nogāzi. Nekad neizmantojiet produktu uz stāvām nogāzēm, kas slīpākas par 12°. Nokopējiet vai izgrieziet nogāžu mēritāju šīs rokasgrāmatas aizmugurē un izmantojiet to, lai noteiktu vai nogāze ir pārāk stāva drošai lietošanai.
- Virzieties pa nogāzi augšup un lejup, nekad paralēli nogāzei.
- Venkīte skyliū, provēžū, iškīlimū, akmeņū ar kitū paslēptū objektū. Nelīdzēna virsma var apgāzt produktū. Aukšta žolē gali klīūtīs paslēptī.
- Nogāzēs izmantojiet lēnu ātrumu, lai jums nevajadzētu pēkšņi apstāties vai nejausī paātrināties.
- Nogāzēs neplaujiet zālī, ja tā ir slapja. Rīepas var zaudēt saķeri un jūs varat zaudēt kontroli.
- Virzīties lejup pa nogāzēm, vienmēr turiet kursorsvīru pozīcijā kustībai uz priekšu. Neieslēdziet neitrālo pārnesumu un nerīpiniet, lejup, jo tas var izraisīt kontroles pār plāvēju zaudēšanu. Braucot lejup pa nogāzi, vienmēr izmantojiet kursorsvīru un bremzes.
- Izvairīties un kustības uzsākšanas, apstāšanās vai pagriezieniem nogāzēs. Ja rīepas zaudē saķeri, atslēdziet asmeņus un lēnām turpiniet kustību taisni lejup pa nogāzi.
- Visas kustības uz nogāzes veiciet lēni un pakāpeniski. Neveiciet straujas izmaiņas ātrumam vai virzienam, kas var izraisīt produkta apgāšanos.
- Ievērojiet papildu piesardzību, izmantojot produktu ar papildaprīkojumu, tas var ietekmēt produkta stabilitāti. Neizmantojiet produktu uz stāvām nogāzēm, kas slīpākas par 12°.
- Necentīties stabilizēt produktu, liekot kājas pie zemes.
- Nelietot izstrādājumu bedru, grāvju, pārlīeki stāvu nogāžu vai krasta malu tuvumā. Produkts var pēkšņi apgāzties, ja ritenis pārrīpo pāri malai, vai mala nobrūk, izraisot nāvi vai smagus ievainojumus.
- Izmantojiet produktu tikai apkārtējās vides temperatūras diapazonā no 0°C un 40°C.

LĀDĒTĀJA DROŠĪBAS BRĪDINĀJUMI

- Lādētājs ir paredzēts lietošanai tikai telpās.
- Neveiciet primāro sūnu lādēšanu (nav paredzētas atkārtotai lādēšanai).
- Pirms katras lietošanas reizes pārbaudiet, vai strāvas vads nav bojāts. Ja ir bojājuma pazīmes, labojumus jāveic kvalificētai personai pilnvarotā pakalpojumu centrā, lai izvairītos no briesmām.
- Ladejiet produktu telpas, labi vedinama vieta. Nelādējiet produktu noslēgtā vietā.
- Lādētājs ir aprīkots ar kontaktdakšu ar zemējuma kontaktu, tā jāpievieno atbilstoši kontaktdakšai,





kas ir uzstādīta un iezemēta atbilstoši visai vietējai likumdošanai un noteikumiem. Neizmantojiet adapterus un nepārveidojiet esošo kontaktdakšu. Ja ligzda neatbilst spraudnim, kvalificētam elektriķim jāuzstāda pareiza ligzda.

PAPILDU AKUMULATORU BLOKA DROŠĪBAS BRĪDINĀJUMI

⚠ BRĪDINĀJUMS! Uzliesmošanas, sprādziena vai apdegumu bīstamība. Neizjaukt, nepakļaut karstumam virs 60 °C vai nesadedzināt akumulatoru bloku.

- Lai samazinātu aizdegšanās, ievainojumu un produkta bojājumu risku, kas radies īssavienojuma rezultātā, nekad neiemērciet produktu, akumulatoru bloku vai lādētāju šķidrumā vai nepieļaujiet šķidruma ieplūšanu tajos. Koroziju izraisoši vai vadītspējīgi šķidrumi, piemēram, sālsūdens, noteiktas ķīmikālijas, balinātāji vai produkti, kas satur balinātājus, var izraisīt īssavienojumu.
- Izmantojot ekstrēmos apstākļos vai temperatūrās, akumulatoram var rasties noplūde. Ja šķidrums nonāk saskarē ar ādu, nekavējoties mazgājiet to ar ziepēm un ūdeni, pēc tam neitralizējiet ar citronu sulu vai etiķi. Ja šķidrums iekļūst acīs, skalojiet tās ar tīru ūdeni vismaz 10 minūtes, pēc tam nekavējoties meklējiet medicīnisko palīdzību. Ievērojot šo noteikumu, tiks samazināti smagu ievainojumu riski.
- Nelādējiet akumulatoru blokus, kuriem ir noplūdes pazīmes. Utilizējiet tos atbilstošā veidā
- Veiciet akumulatora bloka nomaiņu vietā, kur temperatūra ir starp 10 °C un 38°C.
- Glabājiet akumulatoru bloku vietā, kurā apkārtējās vides temperatūra ir starp 0°C un 20°C.
- Izmantojiet akumulatoru bloku vietā, kurā apkārtējās vides temperatūra ir starp 0°C un 40°C.

AKUMULATORA NONĒMŠANA UN SAGATAVOŠANA PĀRSTRĀDEI

- Lai saglabātu dabas resursus, šos akumulatorus, lūdzu, pārstrādājiet vai likvidējiet pareizi.
- Noņemot akumulatoru, pārklājiet tā spaiļus ar izturīgu līmlenti. Nemēģiniet likvidēt vai izjaukt akumulatoru vai noņemt tā daļas. Litiņa akumulatori ir jāpārstrādā vai pareizi jāutilizē. Nekad nepieskarieties abām kontaktspaiļiem ar metāla priekšmetiem vai ķermeņa daļām, jo var rasties īssavienojums. Glabājiet akumulatoru bloku bērniem nepieejamā vietā. Šo brīdinājumu neievērošana var izraisīt aizdegšanos un/ vai nopietnas traumas.

TRANSPORTĒŠANA UN UZGLABĀŠANA

- Izslēdziet produktu, aktivējiet stāvbremzi un izņemiet startera atslēgu. Pārliecinieties, ka visas kustīgās daļas ir pilnīgi apstājušās. Ļaujiet produktam atdzist, pirms novietot glabāšanai vai transportēt automašīnā.
- Notīriet visus svešķermeņus no izstrādājuma. Uzglabājiet to vēsā, sausa un labi vēdinātā vietā, kurai nevar piekļūt bērni. Startera atslēga ir jāizņem un jāglabā atsevišķā vietā, kas nav pieejama bērniem.
- Sargiet izstrādājumu no korozīvām vielām, piemēram, dārzeņu ķīmikālijām un pretapledošanas sāļiem. Neglabājiet produktu ārpus telpām.
- Pārvadāšanai transportlīdzeklī, izņemiet iedarbināšanas atslēgu un nodrošiniet, ka produkts nekustas vai nevar

nokrist, lai izvairītos no ievainojumiem un produkta bojājumiem.

- Ievērojiet papildu piesardzību, uzbraucot vai nobraucot plāvēju no piekabes. Izvēlieties zemu ātrumu un uzmanīgi pārvietojiet kursorsvīru kā nepieciešams, lai kontrolētu ātrumu. Uzbraucot uz piekabes, vienmēr virzieties atpakaļgaitā. Uzbraucot vai nobraucot plāvēju, nepārsniedziet maksimālo ieteicamo lietošanas leņķi - 12°. Šo norāžu neievērošana var radīt kontroles zaudēšanu un izraisīt nāvi, smagus ievainojumus vai bojājumus īpašumam.
- Ievērojiet īpašu piesardzību, paceļot vai noliecot produktu apkopei, tīrīšanai, glabāšanai vai pārvadāšanai. Amsens ir ass. Kamēr amsens ir atklāts, netuviniet tam nevienu ķermeņa daļu.
- Glabājiet produktu vietā, kurā apkārtējās vides temperatūra ir starp -10°C un 50°C.

LITIJA BATERIJU TRANSPORTĒŠANA

- Transportējiet baterijas saskaņā ar vietējiem un valsts noteikumiem un regulām.
- Ievērojiet visas īpašās prasības saistībā ar iepakojšanu un marķēšanu, transportējot trešās puses baterijas. Nodrošiniet, ka baterijas transportā nevar nonākt saskarē ar citām baterijām vai vadītspējīgiem materiāliem, aizsargājot atklātos savienotājus ar nevadošiem izolācijas vāciņiem vai lentēm. Netransportējiet ieplaisājušas baterijas vai baterijas, kurām ir noplūde. Lūdziet padomu kravu pārvadāšanas uzņēmumam.

VILKŠANAS DROŠĪBAS BRĪDINĀJUMI

- Ievērojiet piesardzību, veicot aprīkojuma vilkšanu. Pārāk smaga krava nogāzē ir bīstama. Riepas var zaudēt saķeri ar zemi un izraisīt kontroles pār produktu zaudēšanu.
- Ievērojiet ražotāja rekomendācijas par riteņu svāriem vai atsvariem.
- Kopējais velkamais svars nedrīkst pārsniegt maksimālo pieļaujamo vilkšanas noslodzi, kas norādīts produkta raksturlielumu sadaļā.
- Pievienojiet vilkšanas aprīkojumu tikai vilkšanas plāksnei.
- Nekad neļaujiet bērniem vai citiem atrasties velkamajā aprīkojumā.
- Apstāšanās distance palielinās, pieaugot ātrumam un velkamās kravas svaram. Brauciet lēnām, nodrošinot papildu laiku un attālumu, lai apstātos.
- Vilkšanas laikā neveiciet asus pagriezienus. Ievērojiet papildu piesardzību, veicot pagriezienus, vai darbojoties nelīdzena virsmas apstākļos. Ievērojiet piesardzību, darbinot atpakaļgaitā.

APKOPE

- Lietojiet tikai oriģinālās ražotāja rezerves daļas, piederumus un uzgaļus. Pretējā gadījumā var tikt radīti ievainojumi un parādīts slikts sniegums, kā arī var tikt anulēta garantija.
- Produkta un lādētāja apkalpošanu ir jāveic tikai kvalificētam remonta tehniķim. Nekvalificēta personāla veiktas apkopes vai uzturēšanas rezultātā lietotājs var gūt savainojumus vai ražojums var tikt sabojāts. Veiciet apkalpošanu tikai pilnvarotā servisa centrā.





- Uzturiet produktu ar rūpību un labā darba stāvoklī. Uzturiet asmeņus asus un aizsargus tiem paredzētajās vietās un darba kārtībā. Lai izvairītos no smagiem ievainojumiem, novērstu bojājumus produktam un uzturētu vislabāko veiktspēju, nomainiet bojātus, saliektus, ielaisājušus vai nevienmērīgi nodilušus asmeņus. Nesabalansēts asmens rada vibrācijas, kas var bojāt motora piedziņas mezglu vai izraisīt ievainojumus.
- Izslēdziet produktu, aktivējiet stāvbremzi un izņemiet startera atslēgu. Pārlicinieties, ka visas kustīgās daļas ir pilnīgi apstājušās:
 - pirms atstāt izstrādājumu bez uzraudzības (tostarp zāles smalksnes utilizāciju)
 - pirms tīrīt nosprostojumu vai atbrīvotu zāles izmešanas atveri
 - pirms iekārtas pārbaudes, tīrīšanas vai labošanas
 - pirms mulčēšanas vāka noņemšanas
 - pirms zāles izmetēja aizsarga vāka atvēršanas
 - pēc trieciena pret svešķermeņi
 - Rūpīgi pārbaudiet produktu, vai tam nav bojājumu.
 - Nomainiet asmeni, ja tas ir jebkādā veidā bojāts.
 - Novērsiet jebkādus bojājumus pirms produkta atkārtotas ieslēgšanas un tālākas lietošanas.
 - ja iekārta sāk neparasti vibrēt (pārbaudiet nekavējoties).
 - pārbaudot vai nav bojājumu, īpaši asmeņi
 - Nomainiet asmeni, ja tas ir jebkādā veidā bojāts.
 - nomainiet vai salabojiet bojātās daļas
 - Pārbaudiet un pievelciet vaļīgās detaļas.
- Sānu izmešanas vairogs ir ar atspēri aprīkots aizsargs, kas nosedz plāvēja korpusa sānu izmešanas atveri un novirza zāles smalksni un grūžus prom no lietotāja. Vienmēr pārlicinieties, ka motors ir izslēgts un asmeņi ir apstājušies, pirms veikt pārbaudi, pārvietošanu, tīrīšanu, vai veikt apkopi izmešanas vairoga pusē.
- Nomainiet izdilušos vai bojātos asmeņus un skrūves, lai saglabātu simetriju.
- Izņemiet startera atslēgu no produkta pirms veikt tā novietošanu glabāšanai, apkopi vai papildaprīkojuma maiņu. Šādi preventīvi drošības pasākumi samazina nejaušas izstrādājuma ieslēgšanās risku.
- Daudzus šajā lietotāja rokasgrāmatā aprakstītos regulēšanas un remontdarbus varat veikt pats. Citiem produkta remontiem nodārijiet produktu apkopei tikai pilnvarotā servisa centrā.
- Sazinieties ar pilnvarotu servisa centru, lai nomainītu bojātas vai nesalasāmas etiķetes.
- Regulāri pārbaudiet visus uzgriežņus, stiprinājumus un skrūves, lai pārlicinātos, ka tās ir cieši pievilktas un izstrādājums ir drošā darba stāvoklī.
- Asmeņu skrūvēm ir jābūt pievilktām ar ieteicamo pievilkšanas spēku.
- Pārbaudiet bremzes pirms katras lietošanas un regulāri lietošanas laikā. Regulējiet un pēc nepieciešamības veiciet bremžu apkopi.
- Regulējot iekārtu, rīkojieties uzmanīgi, lai neiespiestu pirkstus starp iekārtas kustīgajiem asmeņiem un fiksētajām daļām.

- Griešanas asmeņi turpina kustību dažas sekundes pēc motora izslēgšanas. Veicot asmeņu apkopi, atcerieties, ka pat pēc atslēgšanas no strāvas avota asmeņi joprojām var kustēties. Nekad netuviniet nevienu ķermeņa daļu asmeņu zonai, ja neesat pārlicinājušies, ka asmeņi ir pilnīgi apstājušies.
- Preces asmens ir ass. Esiet uzmanīgi un valkājiet izturīgus cimdus, kas pievienojat, nomaināt, tīrāt vai pārbaudāt skrūves drošību.
- Pēc katras lietošanas notīriet plastikāta daļas ar mīkstu, sausu drānu. Jebkura bojāta detaļa jānodod remontam vai nomainītai pilnvarotā apkopes centrā.
- Uzturiet produktu tīru, bez zāles, lapu vai citu grūžu aplikuma.
- Produkta tīrīšanai neizmantojiet ūdeni. Izmantojiet gaisa plūsmas ierīci, piemēram, kompresoru vai lapu pūtēju, lai notīrītu produktu.

RIEPU UZTURĒŠANA

Produkts ir aprīkots ar bezkameru riepām. Kad riepas ir nodilušas, saķere samazinās, kas palielina negadījumu rašanās iespējas. Nomainiet riepas, kad protektora dziļums ir 4 mm vai mazāks, vai jebkurā laikā, kad rodas riepas bojājumi. Vienmēr izmantojiet oriģinālās nomaņas riepas. Nepareizu riepu izmantošana var izraisīt kontroles zaudēšanu, kas var radīt smagus ievainojumus.

Veiciet riepu nomaņu tikai pilnvarotā servisa centrā.

GAISA SPIEDIENS RIEPĀS

Pirms lietošanas pārbaudiet gaisa spiedienu visās četrās riepās. Nepareizs gaisa spiediens ietekmē vadāmību, stūres reakciju, saķeri, riepu kalpošanas mūžu, vienmērīgu plaušanu un lietotāja komfortu. Pārlicinieties, vai riepas ir piepumpētas ar ieteicamo gaisa spiedienu.

Riepu spiedienu ir jāmērī vai jāpielāgo tikai tad, kad riepas ir aukstas.

RIEPU REMONTS

Ja gaisa noplūde vai plakana riepa ir radusies pārduršanas rezultātā, riepu var remontēt, izmantojot aizbāžņa veida ielāpu. Ja bojājums radies no iegriezuma, vai ja dūrienu nevar salabot ar ielāpu, nomainiet riepu.

BREMŽU REGULĒŠANA

Skatīt 218. lappusi

Pirms katras lietošanas un regulāri lietošanas laikā pārlicinieties, ka bremzes darbojas pareizi. Nepareiza bremžu darbība var izraisīt kontroles zaudēšanu ārkārtas situācijā un izraisīt nāvi vai smagus ievainojumus.

Ja plāvējs pēc bremžu nospiešanas veic lielāku attālumu, pirms tas apstājas, nepieciešams noregulēt bremzes.

Pēc gala regulēšanas pārbaudiet bremzes, braucot ar plāvēju normālā ātrumā pa līdzenu virsmu, lai pārlicinātos, ka plāvējs ātri apstājas, kad tiek nospiests bremžu pedālis.

NOSPROSTOJUMA NOVĒRŠANA

- Izslēdziet produktu, aktivējiet stāvbremzi un izņemiet startera atslēgu. Iestatiet griešanas mehānismu maksimālajā augstumā. Pārlicinieties, ka visas kustīgās daļas ir pilnīgi apstājušās.
- Pārbaudot un novērot nosprostojumus, vienmēr izmantojiet izturīgus aizsargcimdus. Asmeņi ir asi un nosprostojums pats var būt ass priekšmets.





- Pārbaudiet un rūpīgi izfīrēt zāles izmešanas sānu atveri, lai tajā nav nosprostojumu. Atcerieties, ka tīrīšanas laikā asmens var kustēties.

PLAUŠANAS BLOKA NOŅĒMŠANA

- Pļaušanas bloka pacēlājs ir aprīkots ar atsperi un ir nospriegots. Ja pļaušanas bloka pacēlājs tiek pēkšņi atlaists, var rasties smagi ievainojumi. Vienmēr izmantojiet automātiskās apturēšanas spraudni, lai nostiprinātu korpusa augstuma regulēšanas sviru, noņemot vai uzstādot pļaušanas bloku. Vienmēr turiet rokas un pirkstus atstatu no pļaušanas bloka pacēlāja.

PAZĪSTIET SAVU IERĪCI

Skatīt 198-199. lappusi

1. Asmens savienošanas poga

Asmeņu aktivēšanas poga aktivē vai aptur pļaušanas asmeņus.

- Pavelciet asmeņu aktivēšanas pogu, lai aktivētu asmeņus.
- Nospiediet asmeņu aktivēšanas pogu, lai apturētu asmeņus.

PIEZĪME: Asmeņiem jāapstājas 5 sekunžu laikā. Ja asmeņi neapstājas, sazinieties ar pilnvarotu servisa centru.

2. Ieslēgšanas slēdzis ar startera atslēgu

Ieslēgšanas slēdzis tiek izmantots, lai ieslēgtu un izslēgtu pļaujmašīnu. Lai varēti lietot slēdzi, vispirms jāievieto startera atslēga. Kad atslēga ir ieslēgta stavoklī, ieslēgšanas slēdzis tiek izmantots arī, lai nodrošinātu barošanu ražotāja apstiprinātam plaveja papildaprīkojumam.

3. USB pieslēgvietā

USB lādēšanas pieslēgvietā nodrošina lādēšanas līdzstrāvas spriegumu 5 V ar strāvu līdz 2 A, lai uzlādētu jūsu tālruni, MP3 atskaņotāju vai citas USB ierīces. Pārbaudiet savas ierīces rokasgrāmatu, lai uzzinātu noteiktās lādēšanas prasības.

Pievienojiet vienu USB vada (nav iekļaut komplektācijā) galu jūsu ierīcei un otru galu produkta USB lādēšanas pieslēgvietai, lai veiktu jūsu ierīces uzlādi.

PIEZĪME: USB pieslēgvietā tiek apgādāta ar strāvu tikai tad, kad palaišanas atslēga atrodas stavoklī (ON) (ieslēgts).

⚠ BRĪDINĀJUMS! Mēģinot uzlādēt ierīces, kuru nominālā lādēšanas strāva ir lielāka par 2 A, var tikt bojāta USB lādēšanas pieslēgvietā un pļaušanas traktors. Vienmēr aizveriet USB vāciņu, kad pieslēgvietā netiek lietota, lai novērtu grūžu iekļūšanu pieslēgvietā.

⚠ BRĪDINĀJUMS! Produkta lietošanas laikā nekad neizmantojiet austiņas vai jebkādu elektronisko ierīci, piemēram viedtālruni vai planšetdatoru. Koncentrēšanās zudums produkta lietošanas laikā var izraisīt smagus ievainojumus lietotājam vai apkārtējiem.

4. Lādēšanas pieslēgvietā

Lādēšanas pieslēgvietā savieno lādētāju, lai uzlādētu 72 V akumulatoru blokus sērijā, un pēc tam 36 V akumulatora blokus, ja tāds uzstādīts. 36 V akumulatoru blokus var uzlādēt tikai tad, ja ir uzstādīti 72 V akumulatoru bloki.

5. Akumulatora fiksators

6. Ātrā savienojuma kontaktdakša

7. Primārā akumulatora pieslēgvietā

Primārā akumulatora pieslēgvietā var uzglabāt līdz pat trim 72 V akumulatoru blokus.

8. LCD ekrāns

LCD ekrāns uzrauga un aktivizē funkcijas uz produkta. Skatīt LCD ekrāna lietotāja rokasgrāmatu.

9. Sēdekļa balstiekārtas poga

Sēdekļa balstiekārtas poga regulē sēdekļa balstiekārtas mikstumu vai stingrību.

10. Priekšējā gaisma

Priekšējos LED priekšējos lukturnus var kontrolēt no LCD saskarnes.

11. Stāvbremze

Stāvbremze aktivizē produkta bremzes, lai to noturētu uz vietas.

12. Bremžu pedālis

Bremzes pedālis veic kustības palēnināšanu un aptur produktu.

13. Priekšējā riepa

Priekšējie riteņi griežas par 360 grādiem, lai nodrošinātu manevrētspēju.

14. Automātiskās apturēšanas spraudnis

Kad ir noteikts jūsu zālienam vēlamais pļaušanas augstums, uzstādiet automātiskās apturēšanas spraudni tieši zem sviras stāvokļa, lai viegli atgrieztos vēlamajā augstumā.

15. Inteliģentās piedziņas sistēma

Inteliģentās piedziņas sistēma drošības nolūkā automātiski atgriežas neitrālajā stāvoklī. Kursorsvira viegli ļauj lietotājam lietot produktu tikai ar vienu roku. Programmatūra ir paredzēta, lai veiktu pakāpeniskus riteņu pagriezienus, lai palīdzētu novērst slīdes zāliena.

16. Sēdvietā (ar lietotāja klātbūtnes aktivētu drošības bloķēšanas sistēmu)

Sēdvietā ir bloķēšanas sistēma, kas aptur asmeņus, ja lietotājs izkāpi no plāvēja, kamēr tā asmeņi griežas.

Pārbaudiet sistēmu pirms katras lietošanas, lai nodrošinātu, ka tā darbojas pareizi.

1. Apturiet produktu uz plakas, līdzenas virsmas un aktivējiet stāvbremzi.

2. Iestatiet kursorsvira neitrālā stāvoklī.

3. Ievietojiet startera atslēgu un pagrieziet atslēgu stavoklī ieslēgts (ON).

4. Pavelciet asmeņu aktivēšanas pogu, lai aktivētu asmeņus.

5. Īsi piecelieties, bet nenokāpiet no plāvēja.

Asmeņiem jāapstājas 5 sekunžu laikā. Ja asmeņi neapstājas, sazinieties ar pilnvarotu servisa centru. Nelietojiet plāvēju, kamēr drošības bloķēšanas sistēma ir salabota.

17. Uzglabāšana / 36 V akumulatoru bloka pieslēgvietā

Produkts nedarbojas tikai uz 36 V akumulatoru blokus. Lai darbinātu piedziņas un asmens motorus, ir jāuzstāda vismaz viens 72 V akumulatoru bloks.

18. Rokas atbalsta poga

Rokas atbalsta poga nostiprina rokas atbalstu vietā.

19. Putekļu pārsegs

20. Sēdvietas regulēšanas stienis

21. Aizmugurējā riepa

22. Mehānisma augstuma regulēšanas svira

Pļaušanas mehānisma augstuma regulēšanas svira paceļ vai nolaiž pļaušanas mehānismu.

23. Korpusa riteņi

Lai novērstu zāliena plēšanu, saskaroties ar paaugstinātām vietām, griešanas korpusa riteņi jānovieto aptuveni 1,27 cm (1/2 collas) virs zemes.

24. Sānu izmešanas vairoga drošības bloķēšanas sistēma.



Sānu izmešanas vairogs novirza zāles smalksni. Pirms produkta izmantošanas pārļiecinieties, ka sānu izmešanas vairogs ir pareizi aizvērts. Tam ir bloķēšanas sistēma, kas aptur asmeņus, ja vairogs tiek atvērts lietošanas laikā. Ja sānu izmešanas vairogs ar kādu šķērslī lietošanas laikā tiek pacelts un asmeņi neapstājas, pārtrauciet izmantot produktu un nogādājiet to apkopei pilnvarotā servisa centrā.

25. Lādētājs (72 V)

Lādētājs veic plaušanas traktora akumulatoru uzlādēšanu.

26. Piekabes āķa plāksne

27. Akumulatoru bloks (72 V)

Produkta barošanai jāizmanto 72 V akumulatoru bloki.

28. Operatora rokasgrāmata

Lietotāja rokasgrāmata sniedz svarīgus drošības brīdinājumus un norādes par to, kā pareizi un droši lietot un uzturēt produktu.

29. Palaišanas atslēga

Startera atslēga pagriež ieslēgšanas sledzi stavoklī ieslēgts vai izslēgts.

30. Akumulatoru bloks (36 V)

UZ PRECES ESOŠIE SIMBOLI



Drošības brīdinājums



Izlasiet un izprotiet visas norādes pirms produkta lietošanas. Ievērojiet visus brīdinājumus un drošības norādes.



Valkājiet acu aizsargaprīkojumu



Sargieties no izmestiem vai lidojošiem priekšmetiem.



Turiet rokas un pirkstus atstatu no iespīšanas vietām.



Nodrošiniet, ka nepiederošas personas, bērni un dzīvnieki atrodas vismaz 30 m attālumā no darba zonas.



Sargieties no izmestiem vai lidojošiem priekšmetiem. Nodrošiniet, ka nepiederošas personas, bērni un dzīvnieki atrodas vismaz 30 m attālumā no darba zonas.



Turiet rokas un kājas atstatu no asmeņiem. Pirms apkopes izslēdziet produktu, aktivējiet stāvbremzi un izņemiet startera atslēgu.



Nekad nevadājiēt bērņus vai kādu citu, pat tad, ja asmeņi ir izslēgti.



Braucot atpakaļgaitā, vienmēr skatieties uz leju un aiz sevis, lai pārļiecinātos, ka kustības virzienā neatrodas bērņi, citi cilvēki vai dzīvnieki.



Neizmantojiet produktu slīpumā, kas lielāks par 12°. Pļaujiet nogāzi augšup un lejup, nekad paralēli nogāzei.

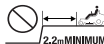

Netuvojieties tuvāk par diviem plaušanas platumiem (2,14 m) no jebkurām kraujām, slīpumiem vai ūdens. Priekšējos pagriežamos rītenītņus var pagriezt, kad aktivētas bremzes, un tas var izraisīt plaušanas traktora pārsvērēšanos pār krauju vai nonākšanu ūdenī.



Turiet rokas un kājas atstatu no rotējošiem asmeņiem.



Nelādējiēt akumulatoru vai nepakļaujiēt produktu lietus vai mitru apstākļu ietekmei.



Garantētais skaņas intensitātes līmenis



Lādēšanas pieslēgvietā



Neturiet rokas un kājas asmeņu un griešanas zonas tuvumā. Nekāpiet uz plaušanas mehānisma vai uz sānu izmešanas vairoga.



Nodrošiniēt, ka nepiederošas personas, bērņi un dzīvņieki atrodas vismaz 30 m attālumā no darba zonas.



Nekad nevadājiēt bērņus vai kādu citu, pat tad, ja asmeņi ir izslēgti. Vienmēr skatieties uz leju un aiz sevis pirms uzsāktu kustību atpakaļgaitā un nodrošiniēt, ka kustības virzienā neatrodas bērņi vai citi cilvēki, vai dzīvņieki.



Neturiet rokas un kājas asmeņu un griešanas zonas tuvumā.



Eiropas atbilstības zīme



EurAsian atbilstības marķējums



Ukrainas atbilstības zīme



Lielbritānijas atbilstības zīme

Neizmetiet akumulatoru atkritumus kā nešķirotus sadzīves atkritumus. Akumulatoru atkritumi, elektrisko un elektronisko iekārtu atkritumi jāsavāc atsevišķi. Bateriju, akumulatoru un gaismas avotu atkritumi ir jāizņem no iekārtām. Sazinieties ar jūsu vietējo pašvaldību vai pārdevēju, lai gūtu informāciju par šādām savākšanas vietām. Saskaņā ar vietējiem noteikumiem mazumtirgotājiem var būt pienākums bez maksas pieņemt atpakaļ akumulatoru, elektrisko un elektronisko iekārtu atkritumus. Jūsu ieguldījums elektrisko un elektronisko iekārtu atkritumu otrreizējā izmantošanā un otrreizējā pārstrādē palīdz samazināt izejvielu pieprasījumu. Akumulatoru atkritumi, it īpaši tie, kas satur litiju, un elektrisko un elektronisko iekārtu atkritumi satur vērtīgus un pārstrādājamus materiālus, kas var nelabvēlīgi ietekmēt vidi un cilvēku veselību, ja tos neapglabā videi draudzīgā veidā. Izdzēsiet no atkritumos nododamajām iekārtām personīgos datus, ja tādi tur ir.



Nospiediet bremzes pedāli, lai apturētu produktu.
Nospiediet pedāla augšējo daļu, lai aktivētu stāvbremzi.



Ievietojiet startera atslēgu un pagrieziet atslēgu stāvoklī ieslēgts (ON).

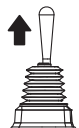

Pavelciet kursorsviru augšup, lai aktivētu piedziņas sistēmu.



Kursorsvira ir neitrālā stāvoklī. Spiediet vai velciet kursorsviru, lai pārvietotu produktu.



Nospiediet kursorsviru uz leju, lai to nofikasētu, un iestaftu neitrālā stāvoklī.



Kad kursorsvira tiek nospiesta uz leju, produkts atskaņos divus pikstienus, lai norādītu, ka kursorsvira ir atgriezies neitrālā stāvoklī.

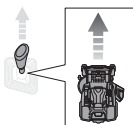

Spiediet kursorsviru uz priekšu, lai pārvietotu produktu uz priekšu.

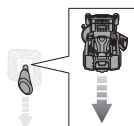

Velciet kursorsviru atpakaļ, lai pārvietotu produktu atpakaļ.

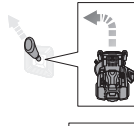

Spiediet kursorsviru pa diagonāli kreisajā stāvoklī uz priekšu, lai veiktu pagriezienu uz priekšu pa kreisi.

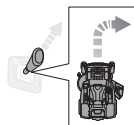

Spiediet kursorsviru pa diagonāli labajā stāvoklī uz priekšu, lai veiktu pagriezienu uz priekšu pa labi.

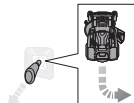

Velciet kursorsviru pa diagonāli kreisajā stāvoklī uz aizmuguri, lai veiktu atpakaļgaitā pagriezienu pa labi.

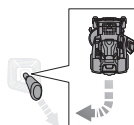

Velciet kursorsviru pa diagonāli labajā stāvoklī uz aizmuguri, lai veiktu atpakaļgaitā pagriezienu pa kreisi.

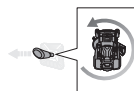

Nospiediet kursorsviru pa kreisi, lai veiktu nulles ap griezienu pa kreisi.

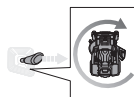

Nospiediet kursorsviru pa labi, lai veiktu nulles ap griezienu pa labi.

SIMBOLI ŠAJĀ ROKASGRĀMATĀ



Atsevišķi nopērkamās daļas vai piederumi



Piezīme



Brīdinājums

IZSAIŅOŠANA

Skatiet 196-197. lpp.

- Noņemiet no produkta un tā daļām un nolieciet malā visu pieejamo iepakojuma un ietinamo materiālu. Neizjauciet iesaiņojumu, kamēr neesat rūpīgi pārbaudījis un apmierinoši darbinājis izstrādājumu.
- Uzmanīgi pārbaudiet, vai izstrādājumam nav piegādes laikā radušos bojājumu vai defektu.
- Ja kādas detaļas ir bojātas vai to trūkst, sazinieties ar pilnvarotu servisa centru. Nesalieciet produktu, līdz detaļas ir nomainītas ar jaunām oriģinālajām ražotāja

daļām. Produkta salikšana izmantojot bojātas, trūkstošas vai nepareizas daļas var radīt smagus ievainojumus.

- Ja, veicot produkta izpakošanu, kādas daļas jau ir saliktas, pārliecinieties, ka tās ir saliktas pareizi, pienācīgi nostiprinātas un pievilktas ar pareizu griezes spēku (kad piemērojams), pirms pāriet pie nākamā salikšanas soļa. Izmantojiet izstrādājumu, kas var būt nepareizi samontēts, var izraisīt smagus ievainojumus.

MONTĀŽA

Skatiet 200-201. lpp.

- Produkts ir jāsaliek, kad tas novietots uz apakšējā rāmja. Kad salikšana ir pabeigta, uzstādiēt pļaušanas mezglu tā maksimālajā augstumā, tad novietojiet nobrauktuvi blakus rāmja apakšai un uzmanīgi un lēnām nobrauciet produktu nost no rāmja.
- Stingri ievērojiet visus specifiskāciju skrūvju pievilšanas spēkus. Pretējā gadījumā var rasties nopietni miesas bojājumi.
- Lai izvairītos no nejaušas ieslēgšanās, kas var izraisīt smagus ievainojumus, vienmēr, veicot daļu salikšanu, noņemiet no produkta startera atslēgu.
- Ievērojiet ģipašu piesardzību, nobraucot produktu nost no rāmja. Nospiediet zema ātruma piedziņas pogu un uzmanīgi pārvietojiet kursorsviru un/vai nospiediet bremzes pedāli, ja nepieciešams kontrolēt ātrumu. Nobraucot produktu no rāmja, nepārsniedziet maksimālo ieteicamo lietošanas leņķi - 12°. Šo norāžu neievērošana var radīt kontroles zaudēšanu un izraisīt nāvi, smagus ievainojumus vai bojājumus ģipašumam.
- Ja nobrauktuve nav pieejama, lēnām un uzmanīgi atpakaļgaitā nobrauciet produktu no rāmja, skatoties uz leju un aiz sevis. Produkta nobraukšana no rāmja bez nobrauktuves virzienā uz priekšu var radīt bojājumus pļaušanas mehānismam.

LĀDĒTĀJA LED INDIKATORS

Lādētāja statuss	Akumulatoru bloks ievietots	Akumulators	Sarkans LED indikators	Zaļš LED indikators	Oranžs LED indikators	Darbība
Ieslēgšana	Nē	-	Iesl	Izsl	Izsl	Lādētājs ir pievienots elektrības padevei. Pievienojiet akumulatoru bloku vai produktu, lai sāktu lādēšanu.
Pārbaude	Jā	Karsts	Izsl	Izsl	Iesl	Lādētājs uzsāk lādēšanu, kad akumulatora bloks atdziest.
		Auksts	Izsl	Izsl		Lādētājs uzsāk lādēšanu, kad akumulatora bloks sasilst.
Kļūda	Jā	-	Mirgo	Mirgo	Izsl	<ul style="list-style-type: none"> Ja statuss nemainās pēc lādētāja noņemšanas un atkārtotas pievienošanas, uzlādējiet citu akumulatoru bloku vai produktu. Ja cits akumulatoru bloks vai instruments uzlādējas normāli, sazinieties ar pilnvarotu servisa centru. Ja citam akumulatoru blokam vai instrumentam joprojām ir kļūdas statuss, nomainiet lādētāju.
Lādē	Jā	-	Izsl	Mirgo	Izsl	Akumulatoru bloks vai instruments tiek lādēts.
Gatavs	Jā	-	Izsl	Iesl	Izsl	Lādēšana ir pabeigta. LED indikators izslēgsies pēc 10 minūtēm.

APKOPES GRAFIKS

	Veiciet pārbaudi pirms katras lietošanas reizes.	Ik pēc 25 stundām	Katras 50 stundas vai reizi gadā	Pirms novietošanas glabāšanai	Reizi mēnesī glabāšanas laikā
Pārbaudiet bremžu darbību.	x				
Pārbaudiet gaisa spiedienu visās četrās riepās.	x				
Pārbaudiet sānu izmešanas vairoga un lietotāja klātbūtnes drošības bloķēšanas sistēmu.	x				
Pārbaudiet, vai stiprinājumi nav valīgi.	x			x	
Notīriet visus svešķermeņus no izstrādājuma.	x			x	
Pārbaudiet/nomainiet asmeņus.	x	x			
Notīriet akumulatora kontaktus.			x		
Pārbaudiet un uzlādējiet akumulatoru.	x				x

PIEZĪME: Apkope ir jāveic biežāk, ja izstrādājums tiek izmantots puteklainās vietās.

Kad izstrādājums ir pārsniedzis maksimālos parametrus, kas norādīti tabulā, turpiniet veikt apkopes saskaņā ar stundu intervāliem, kas tajā ir norādīti.

Ja neesat pārliecināti par to, kā veikt jebkuru no iepriekš minētajām apkopes operācijām, nogādājiet produktu apkopei pilnvarotā servisa centrā.

GEDIMŪ NUSTATĪMAS

Ja tas neatrisina problēmu, sazinieties ar pilnvaroto apkopes aģentu.

Gedimas	Galima priekzastis	Sprendimas
Produkts nesāk darboties.	Akumulatora uzlādes līmenis ir zems.	Uzlādējiet akumulatoru.
	Lādētājs ir pievienots produktam.	Atvienojiet lādētāju no produkta.
	Startera atslēgta nav ievietota, vai tā ir stāvoklī Izslēgts (OFF).	Ievietojiet startera atslēgu un pagrieziet to stāvoklī Ieslēgts (ON).
	Slikts akumulatora vada savienojums	Pārbaudiet un notīriet visus akumulatora savienojumus.
Produkts nekustas.	Startera atslēgta nav ievietota, vai tā ir stāvoklī Izslēgts (OFF).	Ievietojiet startera atslēgu un pagrieziet to stāvoklī Ieslēgts (ON).
	Kursorsvira nav pavilkta uz augšu.	Pavelciet kursorsviru augšup.
	Kursorsvira ir neitrālā stāvoklī.	Pārvietojiet kursorsviru vēlamajā virzienā (uz priekšu vai atpakaļgaitā).
	Bremze ir nospiesta un/vai aktivēta stāvbremze.	Atļaidiet bremžu pedāli un stāvbremzi, tad iestatiet kursorsviru neitrālā stāvoklī, lai atiestatītu pļaujmašīnu.
	Lādētājs ir pievienots produktam.	Atvienojiet lādētāju no produkta.
	Lietotājs nav pilnīgi apsēdies.	Kārtīgi apsēdieties sēdekļā, atgrieziet kursorsviru neitrālā stāvoklī un mēģiniet vēlreiz.
Produkts pļauj zāli nevienmērīgi.	Riepu spiediens nav vienāds.	Pārbaudiet gaisa spiedienu visās četrās riepās.
	Pļaušanas mehānisms nav nolīmeņots.	Veiciet pļaušanas mehānisma līmeņa regulēšanu.
	Asmens ir nodilis, saliekts, vaļģis vai truls.	Nomainiet asmeni.
	Zem produkta veidojas neīrums kārta.	Notīriet pļaujmašīnas pamatnes apakšu.
	Pļaušanas ātrums ir pārāk liels.	Veiciet pļaušanu ar mazāku ātrumu.
Produkts neveic pietiekami labu mulčēšanu.	Mitras zāles atgriezumi pietīp pie ierīces apakšpusēs.	Pirms pļaušanas gaidiet, kamēr zāle nožūst.
	Zāle ir pārāk gara.	Veiciet pļaušanu vienu reizi ar lielu pļaušanas augstumu, tad turpiniet pļaušanu vēlamajā augstumā.
	Asmens ir nodilis, saliekts, vaļģis vai truls.	Nomainiet asmeni.
	Pļaušanas ātrums ir pārāk liels.	Veiciet pļaušanu ar mazāku ātrumu.
Produkts lielākā ātrumā vibrē.	Asmens nav nobalansēts, ir vaļģis vai pārmērīgi vai nevienmērīgi nodilis.	Nomainiet asmeni.
	Motora ass ir saliekta.	Izslēdziet produktu, aktivējiet stāvbremzi un izņemiet startera atslēgu. Rūpīgi pārbaudiet produktu, vai tam nav bojājumu. Pirms atkal iedarbināt produktu, veiciet produkta apkopi pilnvarotā servisa centrā.

	Sānu izmešanas vairogs vai atvere ir nosprostota.	Iztīriet sānu izmešanas vairogu un atveri.
Radusies slikta zāles izmešana.	Zāle ir slapja.	Ļaujiet zālei nožūt pirms pļaušanas.
	Pļaušanas ātrums ir pārāk liels.	Veiciet pļaušanu ar mazāku ātrumu.
	Zāle ir pārāk gara.	Veiciet pļaušanu vienu reizi ar lielu pļaušanas augstumu, tad atkārtojiet pļaušanu vēlamajā augstumā.
Motors apstājas pļaušanas laikā.	Griešanas augstums ir iestatīts pārāk zemu.	Palieliniet griešanas augstumu.
	Akumulatora uzlādes līmenis ir zems.	Uzlādējiet akumulatoru.
Asmeņi negriežas.	Akumulatora uzlādes līmenis ir zems.	Uzlādējiet akumulatoru.
	Sānu izmešanas vairogs nav nospiedis sānu izmešanas bloķēšanas slēdzi.	Nospiediet uz leju sānu izmešanas vairogu un pārlecinieties, ka tas līdz galam nospiež sānu izmešanas bloķēšanas slēdzi.
	Asmeņu aktivēšanas poga ir nospiesta.	Pavelciet asmeņu aktivēšanas pogu, lai aktivētu asmeņus.
	Lietotājs nav pilnīgi apsēdies.	Līdz galam iesēdieties sēdvietā.
	Zem plāvēja izveidojusies netīrumu kārtā.	Notīriet pļaujmašīnas pamatnes apakšu.
Asmeņi negriežas, virzoties atpakaļgaitā.	Asmeņu aktivēšanas poga ir nospiesta.	Pavelciet asmeņu aktivēšanas pogu, lai aktivētu asmeņus.
Produkts nesasniedz pilnu ātrumu.	Akumulatora uzlādes līmenis ir zems.	Uzlādējiet akumulatoru.
Asmeņi turpina griezties pēc tam, kad lietotājs izkāpj no sēdvietas, neaktivējot stāvbremzi.	Drošības bloķēšanas sistēma nedarbojas pareizi.	Nodrošiniet, ka drošības bloķēšanas sistēmas sēdvietas kontakts ir pilnīgi savienots. Ja asmeņi joprojām neapstājas, veiciet apkalpošanu tikai pilnvarotā servisa centrā.
Priekšējās gaismas nedeg.	Priekšējās gaismas ir izslēgtas.	Nospiediet priekšējo gaismu pogu, lai ieslēgtu priekšējās gaismas.
	Priekšējās gaismas ir bojātas.	Nomainiet priekšējās gaismas.
Akumulators nelādējas.	Akumulatora šūnas ir sliktā stāvoklī.	Nomainiet akumulatoru.
	Vada savienojums ir slikts.	Pārbaudiet un notīriet visus akumulatora savienojumus.

BIEŽI UZDOTIE JAUTĀJUMI

- Vai plāvējam jāpaliek pievienotam lādētājam, kad tas netiek lietots?
 - Jā, atstājiet plāvēju pastāvīgi pievienotu lādētājam, kad tas netiek lietots.
- Kas var izraisīt asmeņu apstāšanos lietošanas laikā?
 - Pārbaudiet akumulatora līmeņa indikatoru. Pļaušanas mehānisma motors izslēdzas, kad akumulatora lādiņa līmenis ir zems, lai nodrošinātu pietiekami daudz laika, lai atgrieztos atpakaļ uzlādes vietā. Nekavējoties brauciet atpakaļ un uzlādējiet akumulatoru.
 - Ja akumulatora līmenis nav tik zems, palēniniet gaitu vai paceliet pļaušanas mehānismu uz augstāku līmeni. Augsta noslodze arī var izraisīt viena vai abu pļaušanas mehānisma motoru apstāšanos.
 - Pārliecinieties, ka sānu izmešanas vairogs ir pareizi aizvērts. Nospiediet uz leju sānu izmešanas vairogu un pārliecinieties, ka tas līdz galam nospiež sānu izmešanas bloķēšanas slēdzi.
- Braucot lejup pa nogāzi, kāpēc plāvējs dažkārt paātrinās, bet dažkārt - nē?
 - Jūsu drošībai un labākai veiktspējai, plāvējs ir konstruēts, lai automātiski ierobežotu ātrumu, braucot lejup pa nogāzi, kas var izraisīt ātruma izmaiņas.
- Lietojot plāvēju, kā veikt pilnīgu apstāšanos?
 - Lai apturētu pļaujmašīnu, nospiediet bremžu pedāli vadītāja priekšā. Šim produktam nav hidrostatiskas piedziņas.
- Kāpēc no plāvēja atskan pīkstieni, kad es izkāpju no sēdvietas?
 - Nav aktivēta stāvbremze, vai startera atslēga joprojām ir stāvoklī ieslēgts. Vienmēr izņemiet atslēgu, kad plāvējs netiek izmantots.
- Kad man jāizmanto stāvbremze?
 - Aktivējiet stāvbremzi katru reizi pirms nokāpt no plāvēja.
- Vai es varu noskalot pļaušanas mehānismu ar dārza šļūteni?
 - Produkta tīrīšanai neizmantojiet ūdeni. Mehānisma tīrīšanai izmantojiet pūtēju vai gaisa kompresoru.

Kuriant nulinio posūkio spindulio veļapļovę konstrukciją, didžiausia pirmenybę buvo skiriama saugai, našumui ir patikimumui.

NAUDOJIMO PASKIRTIS

Nulinio posūkio spindulio veļapļovę skirta naudoti tik lauke.

Šis produktas yra skirtas pļauti žolę aplink namus. Pļovimo geležtę turi sukurti apytiksliai lygiagrečiai žemei, virš kurios ji stumiama. Pļaujant žolę visi keturi ratukai turi liesti žemę.

Produktą galima naudoti tik namų ūkyje suaugusiems, kurie yra tinkamai išmokyti ir žino, kokių pavojų gali kilti naudojantis įrenginiu ir kokių prevencinių priemonių arba veiksmų reikia imtis. Naudotojas turi suprasti instrukcijas.

Nenaudokite kitais tikslais.

BENDROSIOS ĮRENGINIO NAUDOJIMO SAUGOS TAIŠYKLĖS

⚠ ĮSPĖJIMAS! Perskaitykite visus su šiuo gaminiu pateiktus saugos įspėjimus, nurodymus, paveikslėlius ir specifikacijas. Apačioje išdėstytų instrukcijų nesilaikymas gali sukelti elektros smūgį, gaisrą ir (ar) sunkius sužeidimus.

Saugokite šiuos įspėjimus ir nurodymus, kad galėtumėte vadovautis jais vėliau.

Įspėjimuose naudojama sąvoka „elektrinis įrankis“ reiškia prie elektros tinklo jungiamą (laidinį) elektrinį įrankį arba akumuliatoriumi maitinamą (belaidį) įrenginį.

DARBO APLINKA

- Darbo vieta turi būti švari ir gerai apšviesta. Nelaimingi atsitikimai įvyksta netvarkingose ar tamsiose vietose.
- Nenaudokite elektrinių įrankių, jei šalia yra degios ir sprogti galinčios medžiagos (skysčiai, dujos ar dulksės). Elektriniai įrankiai kibirkščiuoja ir gali uždegti dulkes arba garus.
- Neleiskite vaikams ir šalia esantiems asmenims būti šalia įjungto elektrinio įrankio. Išsiblaškę galite prarasti kontrolę.

ELEKTROS SAUGA

- Elektrinio įrankio kištukai turi atitikti kištukinį lizdą. Niekada nekeiskite kištuko. Su įžemintais (įžeminimo) elektriniais įrankiais niekada nenaudokite kištukų adapterių. Nepakeisti kištukai ir atitinkantys lizdai sumažina elektros smūgio pavojų.
- Stenkitės nesiliesti prie įžemintų ar įžeminimo paviršių (vamzdžių, radiatorių, grandinių / viryklių, šaldytuvų). Įžeminius savo kūną, padidės elektros smūgio pavojus.
- Gaminio negalima naudoti ar laikyti lietuje ar drėgmėje. Dėl vandens, patekusio į elektrinį įrankį, padidėja elektros smūgio pavojus.
- Laidą naudokite pagal jo paskirtį. Niekada jo nenaudokite elektriniams įrankiams pernešti, tempti ar išjungti. Saugokite maitinimo laidą nuo karščio, tepalų, aštrių kampų ir judančių detalių. Pažeisti ar supainioti laidai padidina elektros smūgio galimybę.
- Dirbdami su elektriniu įrankiu lauke, naudokite tik lauke naudoti skirtus ilginamuosius laidus.

Naudojant tinkamą laukui laidą sumažinama elektros smūgio tikimybė.

- Jei būtina naudotis elektriniu įrankiu drėgnomis oro sąlygomis, naudokite likutinės srovės prietaisą (RCD). Naudojant RCD sumažinama elektros smūgio tikimybė.

ASMENINĖ SAUGA

- Būkite budrūs ir stebėkite, ką darote, bei sąmoningai naudokite elektrinį įrankį. Nesinaudokite įrankiu, kai esate pavargę ar paveikti narkotinių medžiagų, alkoholio ar vaistų. Neatidumas darbo su elektriniu įrankiu metu gali sukelti sunkius sužeidimus.
- Naudokite asmeninės apsaugos įrangą. Visada dėvėkite akių apsaugos priemones. Atitinkamomis sąlygomis naudojamos apsaugos priemonės, pvz. dulkių kaukė, neslystantys apsauginiai batai, šalmas ar apsaugos ausims, sumažina asmeninių sužeidimų pavojų.
- Saugokitės, kad įrankis netyčia neįsijungtų. Įsitikinkite, kad prieš prijungiant įrankį prie maitinimo šaltinio ir (ar) baterijos, pakeliant ar nešant įrankį, jungiklis yra išjungtas. Nešant elektrinį įrankį, uždėjus pirštą ant jungiklio, arba elektrinį įrankį, kurio jungiklis yra įjungtoje padėtyje, gali įvykti nelaimingas atsitikimas.
- Prieš įjungiant elektrinį įrankį, išimkite derinimo raktą ar veržliaraktį. Jei juos paliksite pridėtus prie besisukančios įrankio dalies, galite susižaloti.
- Nepersitempkite. Visada tvirtai stovėkite ir išlaikykite pusiausvyrą. Tai padės geriau kontroliuoti įrankį netikėtų situacijų metu.
- Dėvėkite tik darbu tinkamus drabužius. Nedėvėkite laisvų, neprigludusių drabužių ir juvelyrinių dirbinių. Saugokitės, kad judančios dalys neįtrauktų plaukų ir drabužių. Laisvi drabužiai, papuošalai ar ilgi plaukai gali įspainioti į judančias įrankio dalis.
- Jei įrengti dulkių ištraukimo ir surinkimo įrengimai, įsitikinkite, kad jie prijungti ir naudojami tinkamai. Su dulkmėmis susijusiam pavojui sumažinti naudokite dulkių surinkimą.
- Nepasitikėkite vien savo patirtimi, įgyta dažnai naudojantis įrankiais,– neignoraukite įrankio naudojimo saugos taisyklių. Nerūpestingai elgiantis, galima susižeisti per sekundės dalį.

ELEKTRINIO ĮRANKIO NAUDOJIMAS IR PRIEŽIŪRA

- Nenaudokite per didelės jėgos. Pritaikykite tinkamą elektrinį įrankį atliekamam darbui. Naudodami pagal paskirtį pagaminatą tinkamą elektrinį įrankį, darbą atlikite geriau ir saugiau.
- Nenaudokite elektrinio įrankio, jei jungiklio negalite įjungti ir išjungti. Jungikliu nevaldomas elektrinis įrankis yra pavojingas ir jį reikia taisyti.
- Ištraukite kištuką iš energijos šaltinio ir (arba) išimkite iš elektrinio įrankio akumuliatorių, ir tik po to atlikite elektrinių įrankių reguliavimo, priedų keitimo arba paruošimo sandėliavimui darbus. Tokios saugumo priemonės apsaugos nuo atsitiktinio įrankio įsijungimo.
- Laikykite elektrinį įrankį vaikams neprieinamoje vietoje ir neleiskite juo naudotis asmenims, kurie



nemoka juo naudotis. Neįgudusiems asmenims elektriniai įrankiai yra pavojingi.

- **Pržiūrėkite elektrinius įrankius ir priedus.** Patikrinkite judančių detalių nesutapimus, sukibimą, ar sumontuotas detales nesulūžusias bei kitą būklę, kuri gali turėti neigiamos įtakos įrankio veikimui. Jei įrankis sugedęs, prieš naudojimą jį reikia suremontuoti. Nemažai nelaimingų atsitikimų įvyksta dėl netinkamai pržiūrimų elektrinių įrankių.
- **Pjovimo įrankius reikia pastoviai galąsti ir valyti.** Tinkamai pržiūrėti aštriais ašmenimis pjovimo įrankiai mažiau stringa ir juos lengviau valdyti.
- **Naudokite elektrinius įrankius, atsargines detales, gražtus ir t. t., pagal šias instrukcijas ir atsizvelgdami į darbo sąlygas bei turimą atlikti darbą.** Naudokite elektrinį įrankį tik pagal tiesioginę paskirtį, kitaip sukelsite pavojingą situaciją.
- **Rankenos ir suėmimo paviršiai turi būti sausi, švarūs ir nesutepti alyva ar tepalais.** Jeigu rankenos ar suėmimo paviršiai slidūs, krūmapjovę naudoti ir valdyti nesaugu netikėtomis situacijomis.

ĮRANKIO SU AKUMULIATORIUMI NAUDOJIMAS IR PRIEŽIŪRA

- **Pakartotina kraukite prietaisą tik naudodami gamintojo nurodytą kroviklį.** Vieno tipo akumuliatoriui tinkantis įkroviklis gali kelti gaisro pavojų kitokiam akumuliatoriui.
- **Elektrinius įrankius naudokite tik su jiems skirtais baterijų paketais.** Naudojant kitokius akumulatorius, galima susižeisti ar sukelti gaisrą.
- **Kai akumulatorius nenaudojamas, jį laikykite toliau nuo kitų metalinių daiktų, pavyzdžiui, sąvaržėlių, monetų, raktų, vinių, varžtų ar kitų mažų metalinių daiktų, kurie vieną gnybtą gali sujungti su kitu.** Sutrumpinus vieną akumuliatoriaus gnybtą su kitu, galima nusideginti arba sukelti gaisrą.
- **Netinkamomis sąlygomis iš akumuliatoriaus gali ištekėti skystis - nelieskite jo.** Jei atsitiktinai prisilietėte - nuplaukite vandeniu. Jei skysčio pateko į akis, nedelsiant kreipkitės į gydytoją. Iš akumuliatoriaus ištekėjęs skystis gali nudeginti ar sukelti sudirginimus.
- **Nenaudokite akumuliatorių bloko ar įrankio, kuris yra sugadintas arba pakeistas.** Sugadinti arba pakeisti akumuliatoriai gali veikti neprognozuojamai ir dėl to gali kilti gaisras, sprongimas arba pavojus susižaloti.
- **Saugokite akumuliatorių nuo ugnies ir pernelyg aukštos temperatūros.** Patekus į ugnį arba veikiant aukštesnei nei 130 °C temperatūrai gali kilti sprongimas.
- **Laikykitės visų įkrovimo instrukcijų ir neįkraukite akumuliatorių bloko ar įrankio jei temperatūra yra už instrukcijose nurodyto diapazono ribų.** Netinkamai įkraunant arba jei temperatūra yra už nurodyto diapazono ribų gali būti sugadinti akumuliatoriai ir padidėti gaisro pavojus.

TECHNINIS APTARNAVIMAS

- **Elektrinį įrankį turi remontuoti tik kvalifikuoti darbuotojai, kurie naudoja identiškas atsargines dalis.** Tai užtikrina elektrinio įrankio saugumą.

- **Niekada neremontuokite pažeistų akumuliatorių.** Akumuliatorius remontuoti gali tik jo gamintojai arba įgaliotieji techninės priežiūros paslaugų teikėjai.

NULINIO POSŪKIO SPINDULIO VEJAPJOVĖS NAUDOJIMO SAUGOS TAISYKLĖS

APMOKYMAS

- **Visada naudokite apsauginius įtaisus.** Nenaudokite įrenginio nesumontavę tinkamai veikiančio šoninio žolės išmetimo latako. Mulčiavimo dangtis privalo būti tinkamai sumontuotas ir tinkamai veikti mulčiuojant.
- **Laikykitės gamintojo rekomendacijų dėl žoliapjovės priedų tinkamo naudojimo ir montavimo.** Naudokite tik gamintojo patvirtintus priedus. Naudojant kitus priedus gali padidėti susižalojimo rizika.
- **Apsauginis įtaisas visada privalo tinkamai veikti ir užtikrinti numatytąjį saugos lygį.** Reguliariai tikrinkite, ar tinkamai veikia apsauginiai įtaisai.
- **Jokiu būdu negalima naudoti gaminio, jeigu 30 m spinduliu yra žmonių, ypač vaikų, taip pat – naminių gyvūnų, nes juos gali sužeisti iš po geležčių ištykstantys objektai.**
- **Gaminio negalima naudoti, jeigu yra perkūnijos ar žaibavimo grėsmė.**
- **Nenaudokite šio gaminio prasto apšvietimo sąlygomis.** Kad pastebėtų galimus pavojus, prietaisu dirbančiam asmeniui turi būti sudarytos gero matomumo sąlygos.
- **Susipažinkite su valdikliais ir išnagrinėkite, kaip tinkamai naudotis įrenginiu.**
- **Žinokite apie galimus pavojus, kurių gali kilti nesinaudojant įrenginiu arba keičiant jo priedus.** Laikantis šių nurodymų, sumažinamas elektros smūgio, gaisro ar sunkių sužeidimų pavojus.
- **Niekada nevežkite keleivių ar vaikų, net kai peiliai yra sustabdyti.** Vežami keleiviai gali nukristi ir būti sunkiai sužaloti arba trukti tyli saugiai naudotis įrenginiu. Vaikai, kuriuos anksčiau vežiojote, staiga gali pasirodyti žolės pjovimo vietoje, kad juos dar kartą pavežiotumėte, ir jūs, važiuodami pirmyn arba atgal, galite netečia juos pervažiuoti.
- **Jokiu būdu neleiskite naudoti, valyti ar pržiūrėti prietaisą vaikams, žmonėms su robotais fiziniiais, jutikliniais ar protiniais gebėjimais, arba nesusipažinusiems su šiomis instrukcijomis asmenimis.** Vietos įstatymai gali apriboti įrengimo operatoriaus amžių. Mažus vaikus visada privaloma tinkamai pržiūrėti, kad jie nežaistų šalia įrenginio arba su juo.
- **Turėkite omenyje, kad operatorius arba vartotojas yra atsakingas už nelaimingus atsitikimus arba kitiems asmenims ar jų turtui sukeltą pavojų.**
- **Nekiškite rankų ir kojų po vejapjovės dugnu ir į šoninio žolės išmetimo latako vidų.** Visada pasitraukite nuo šoninio žolės išmetimo latako angos. Nekiškite rankų po vejapjovės dugnu.

PARUOŠIMAS

- **Dėvėkite sunkias, ilgas kelnes, ilgas rankoves ir tvirtą, neslystančią avalynę.** Neleidžiama vilkėti trumpių kelnių ir avėti sandalų ar būti basiems. Nedėvėkite laisvų drabužių arba drabužių su kabanciais raišteliais arba virvelėmis.



- Visada dėvėkite apsauginius akinius su šonine apsauga. Dėvėkite veido kaukę, jei tektų dirbti ten, kur išsiskiria dulkės.
- Peilio kliudyti daiktai gali sukelti sunkių sužalojimų. Gerai patikrinkite tą vietą, kurią pjausite žoliapjove bei pašalinkite visus akmenis, pagalius, metalo gabalus, laidus, kaulus, žaislus ir kitus pašalinius objektus. Atminkite, kad peiliai gali įtraukti vielą arba kabelį.
- Prieš naudodamiesi įrenginiu visada jį apžiūrėkite ir įsitinkinkite, kad peiliai, peilių veržlės ir pjoviklio blokas yra nenusidėvėję ir nepažeisti.
- Niekada į nieką nenukreipkite išmetamos nupjautos žolės. Suplanuokite, kokiū būdu važiuodami pjausite žolę, kad nupjauta žolė nebūtų svaidoma į aplinkinius, ant kelių, šaligatvių, į langus ir automobilius. Taip pat stenkitės, kad medžiagos neatsitrenktų į sieną ar kliūtį, nes jos gali atšokti ir atsitrenkti į operatorių.
- Kirsdami žvyro takus, išjunkite peilius, kad nebūtų svaidomas žvyras ir akmenukai. Vairuokite įrenginį lėtai ir atsargiai, kad neprarastumėte jo kontrolės.
- Būkite ypač atsargūs artėdami prie kampų, už kurių nesimato, krūmokšnių, medžių ar kitų objektų, įskaitant kabančius krūmus, galinčius jums užstoti vaizdą.
- Prieš sukdamai sumažinkite greitį.
- Stebėkite eismą važiuodami šalia važiuojamosios kelio dalies. Nenaudokite vejamųjų važiuojamosiose kelio dalyse.
- Nuokalnės – tai pagrindinis veiksnys, susijęs su nelaimingais kontrolės praradimo ir apsivertimo atvejais, per kuriuos galima sunkiai susižeisti. Dirbant ant šlaitų reikia būti itin atsargiems. Jeigu negalite užvažiuoti į nuokalnę atbuline eiga arba jeigu nuokalnėje jaučiatės nesaugiai, ten žolės nepjaukite. Nesileiskite nuo šlaito atbulomis. Niekada nenaudokite įrenginio ant statnesnių nei 12° šlaitų. Padarykite nukopijuokite arba iškirpkite šlaito statumo nustatymo vadovą, esantį šios naudojimo instrukcijos gale, ir naudokite jį, kai reikia nustatyti, ar šlaitas yra per status, kad ant jo būtų galima saugiai naudotis įrenginiu.

EKSPLOATAVIMAS

- Nulinio posūkių spindulio vejamųjų valdymas skiriasi nuo standartinės važiuojamosios žoliapjovės. Nulinio posūkių spindulio vejamųjų yra su varomaisiais galiniais ratais. Ratai veikia nepriklausomai, pagal vairalazdės padėtį. Prieš pjudami žolę pasipraktikuokite dirbti įrenginiu didelėje, lygioje ir atviroje vietoje, vadovaudamiesi vairavimo instrukcijomis. Išmokę patogiai ir patikimai atlikti manevrus, galėsite pradėti pjauti žolę.
- Prieš užvesdami įrenginį:
 - Patikrinkite, ar tinkamai veikia stabdys.
 - Patikrinkite oro slėgį visos keturiose padangose.
 - Patikrinkite, ar nėra atspalaidavusių tvirtinamųjų elementų
 - Įsitinkinkite, kad visi apsauginiai skydai yra uždėti ir tinkamai veikia.
 - Patikrinkite šoninio žolės išmetimo latakų apsauginę blokavimo sistemą.
 - Išbandykite operatoriaus aptikimo apsauginę blokavimo sistemą.
 - Sureguliuokite sėdynę, kad jums būtų patogiu.
 - Patikrinkite akumuliatoriaus įkrovimo lygį.
- Nepjaukite žolės važiuodami atbuline eiga, nebent tai absoliučiai būtina. Prieš važiuodami ir važiuodami atbuline eiga apsidairykite aplinkui, ar netoliese nėra mažų vaikų, pašalinių žmonių ir augintinių.
- Niekada nepalikite veikiančio įrenginio be priežiūros. Prieš išmontuodami įrenginį, visada išjunkite peilius, įjunkite stovėjimo stabdį, išjunkite peilius, išjunkite įrenginį ir ištraukite užvedimo raktelį.
- Įrenginys privalo būti užvedamas operatoriui tinkamai sėdint. Jokiū būdu negalima paleisti gamtinio, jeigu:
 - ne visi keturi ratai atsirėmę į žemę;
 - Šoninis žolės išmetimo latakas yra neuždengtas ir jo neapsaugo mulčio dangtis.
 - aplinkinių asmenų plaštakos ir pėdos arti pjovimo įdėklo.
- Niekada nenaudokite įrenginio uždaroje patalpoje.
- Variklį įjunkite atsargiai, laikydamiesi instrukcijų ir laikydami rankas bei kojas atokiai nuo geležtės. Rankų ar kojų nelaikykite šalia besisukančių detalių ar po jomis.
- Pjaukite žolę važiuodami šlaitais aukštyn ir žemyn, o ne skersai išilgai.
- Venkite skylių, provėžų, iškilimų, akmenų ar kitų paslėptų objektų. Važiuojant nelygia vietoje, įrenginys gali apvirsti. Aukšta žolė gali kliūtis paslėpti.
- Pasirinkite mažą greitį, kad ant šlaito netektų sustoti arba perjungti pavaros.
- Nepjaukite šlapios žolės ant šlaito. Padangos gali prarasti sukibimą su kelio danga ir galite prarasti kontrolę.
- Leidžiantis nuo šlaitų, vairalazdės visada turi būti priekinėje padėtyje. Neperjunkite neutralios pavaros ir neriedėkite nuokalne žemyn, nes galite prarasti vejamųjų kontrolę. Važiuodami nuokalne visada naudokite vairalazdę ir stabdžius.
- Venkite pradėti važiuoti, sustoti arba apsukti ant šlaitų. Jeigu padangos netektų sukibimo, atjunkite pjovimo peilį (-ius) ir lėtai važiuokite tiesiai nuo šlaito.
- Dirbant nuokalnėse, visi judesiai turi būti lėti ir laipsniški. Nedarykite staigių posūkių ir nekeiskite greičio staigiai, nes įrenginys gali apvirsti.
- Būkite itin atsargūs naudodami priedus; pastarieji turi poveikio įrenginio stabilumui. Nenaudokite įrenginio ant statnesnių nei 12° šlaitų.
- Nestatykite kojos ant žemės, bandydami stabilizuoti įrenginį.
- Nenaudokite prietaiso arti skardžių, griovių, lapai stačių šlaitų ar pylimų. Įrenginys gali staiga apvirsti, jei ratas atsidurs už nuolydžio ar duobės krašto, ir gali sukelti mirtį ar sunkų kūno sužalojimą.

ĮSPĖJIMAI DĖL ĮKROVIKLIO SAUGOS

- Įkroviklis skirtas naudoti tik patalpoje.
- Neįkraukite pirminių (vienkartinį) elementų.
- Kiekvieną kartą prieš naudojant įrenginį, būtina patikrinti, ar nepažeistas maitinimo laidas. Jeigu yra pažeidimo požymių, siekiant išvengti pavojaus laidą įgaliotame

techninės priežiūros centre turi pakeisti kvalifikuotas specialistas.

- Įrenginį kraukite tik gerai vedinamoje vietoje. Nekraukite įrenginio uždaroje patalpoje.
- Kroviklis turi kištuką su įžeminimo kontaktu ir jį privaloma jungti prie jam tinkamo elektros lizdo, kuris yra tinkamai įrengtas ir įžemintas, vadovaujantis visais vietos valdžios principais ir reikalavimais. Nenaudokite adapterių ir nekeiskite pateiktojo kištuko konstrukcijos. Jei kištukas lizdui netinka, kvalifikuotas elektrikas turi įrengti tinkamą kištukinį lizdą.

PAPILDOMI AKUMULIATORIAUS SAUGOS ĮSPĖJIMAI

⚠ ĮSPĖJIMAS! Gaisro, sprogdimo arba nudegimų pavojus. Akumuliatoriaus neardykite, saugokite jį nuo didesnio nei 60 °C karščio poveikio ir nedeginkite.

- Siekiant sumažinti gaisro, susižeidimų ir įrangos pažeidimų pavojus, galinčius kilti dėl trumpojo elektros jungimo, pasirinkite, kad įrankis, akumuliatorius arba įkroviklis niekada nebūtų panardintas į jokį skystį, o taip pat, kad skystis nepatektų į jų vidų. Koroziją sukeliantys arba laidūs skysčiai, pvz., sūrus vanduo, tam tikri chemikalai ir balikliai arba produktai, kurių sudėtyje yra baliklių, gali sukelti trumpąjį jungimą.
- Naudojant prietaisą ekstremaliomis sąlygoms ar netinkamoje temperatūroje, akumuliatorius gali pradėti tekėti. Skysčiui susilietus su oda, ją būtina nedelsiant plauti muilu ir vandeniu bei neutralizuoti citrinos sultimis ar actu. Skysčiui patekus į akis, jas plaukite švariu vandeniu bent 10 minučių ir nedelsiant kreipkitės į gydytojus pagalbos. Vadovaudamiesi šia taisykle, sumažinsite pavojų sunkiai susižaloti.
- Nekraukite akumuliatorių, jei pastebėtumėte jų ištekėjimo požymius. Tinkamai juos utilizuokite.
- Akumuliatorių kraukite nuo 10 °C iki 38 °C temperatūros aplinkoje.
- Įrenginį laikykite nuo 0 °C iki 20°C temperatūros aplinkoje.
- Akumuliatorių naudokite nuo 0 °C iki 40 °C temperatūros aplinkoje.

AKUMULIATORIAUS IŠĖMIMAS IR PARUOŠIMAS PERDIRBIMUI

- Siekiant saugoti gamtą, akumuliatorių utilizuokite ir atitinkamai paruoškite perdirbimui.
- Akumuliatorių išėmę užklijuokite ant jo gnybtų tvirtą lipnią juostą. Akumuliatoriaus nebandykite išardyti, sunaikinti ar išimti jo detales. Ličio akumuliatorių privaloma atiduoti perdirbti arba tinkamai išmesti. Niekada nelieskite abiejų gnybtų metaliniais daiktais ir kūno dalimis, nes gali įvykti trumpasis jungimas. Akumuliatorių laikykite vaikams nepasiekiamoje vietoje. Šių įspėjimų nesilaikymas gali sukelti gaisrą ir (ar) sunkius sužeidimus.

GABENIMAS IR LAIKYMAS

- Išjunkite įrenginį, įjunkite stovėjimo stabdį ir ištraukite užvedimo raktelį. Patikrinkite, ar visos judančio dalys visiškai nustojo sukstis. Prieš padėdami įrenginį į saugojimo vietą arba veždami jį transporto priemonėje, palaukite, kol jis atvės.

- Nuo įrankio nuvalykite visas pašalines medžiagas. Laikykite vėsioje, sausoje, gerai vedinamoje ir vaikams nepasiekiamoje vietoje. Užvedimo raktelį reikia ištraukti ir laikyti atskiroje, vaikams nepasiekiamoje vietoje.
- Laikykite gaminį toliau nuo korozinių medžiagų, pvz. sodo chemikalų ir tirpdančių druskų. Nelaikykite įrenginio lauke.
- Norėdami gaminį pervežti transporto priemonėje, ištraukite užvedimo raktą ir pritvirtinkite jį, kad jis nejudėtų ar neiškristų ir nesužalotų žmonių, jam nebūtų padaryta žala.
- Būkite ypač atsargūs, užkeldami įrenginį ant sunkvežimio arba jį nukeldami. Pasirinkite mažą greitį ir atsargiai judinkite vairalazdę, kiek reikia greičiui valdyti. Į priekabą visada užvažiuokite atbulomis. Užkeldami ar nukeldami vežajopvė, neviršykite maksimalaus rekomenduojamo 12° posvyrio kampo. Jei nesilaikant šių nurodymų, galima prarasti įrenginio kontrolę ir žūti, patirti sunkius kūno sužalojimus ar turtingą žalą.
- Būkite labai atsargūs keldami arba paversdami įrenginį, kai norite atlikti techninės priežiūros ar valymo darbus, kai norite jį pastatyti į saugojimo vietą arba jį gabenti. Geležtė aštri. Visas korpuso dalis laikykite atokiai nuo atidengtos geležtės.
- Įrenginį laikykite ten, kur aplinkos temperatūra yra nuo -10°C iki 50°C.

LIČIO BATERIJŲ TRANSPORTAVIMAS

- Akumuliatorių gabenkite pagal vietinius ir šalies reikalavimus bei nuostatas.
- Akumuliatorių gabenant trečiajai šaliai būtina laikytis visų specialių reikalavimų, nurodytų pakuotėse ir etiketėse. Užtikrinkite, kad gabenimo metu nei vienas akumuliatorius nesiliestų su kitais akumuliatoriais arba laidžiosiomis medžiagomis – apsauginius jungiamuosius elementus uždenkite izoliacinėmis nelaidžiomis movomis arba juosta. Įskilusių ir tekančių akumuliatorių negabenkite. Dėl tolesnių patarimų kreipkitės į transporto įmonę.

ĮRENGINIO VILKIMO SAUGOS TAISYKLĖS

- Vilkdami įrenginį vadovaukitės sveiku protu. Velkant per didelį svorį šlaituose, kyla pavojus. Padangos gali prarasti sukibimą su žeme ir jūs galite prarasti įrenginio kontrolę.
- Vadovaukitės gamintojo rekomendacijomis dėl ratų svorių ar atsvarų.
- Bendras velkamas svoris privalo neviršyti maksimalios vilkimo apkrovos, nurodytos gamtinio specifikacijoje.
- Velkamą įrenginį pritvirtinkite tik prie prikabinimo plokštės.
- Niekada neleiskite vaikams ir kitiems asmenims būti ant velkamo įrenginio
- Dėl velkamo įrenginio svorio ir greičio pailgėja stabdymo kelias. Važiuokite lėtai, o stabdymui pasirinkite ilgesnį laiką ir atstumą.
- Vilkdami įrenginį, nedarykite staigių posūkių. Būkite ypač atsargūs sukdamai ar dirbdami esant nepalankioms paviršiaus sąlygoms. Būkite atsargūs darydami posūkius.

PRIEŽIŪRA

- Keitimui naudokite tik originalias gamintojo atsargines dalis. Neoriginalios dalys gali būti sužeidimų ir įrenginio blogo veikimo priežastis, ir dėl to gali būti anuliuotas garantinis pažymėjimas.
- Įrenginio ir kroviklio techninę priežiūrą privalo atlikti tik kvalifikuoti meistrai. Jei priežiūros ar remonto darbus atlieka nekvalifikuoti darbuotojai, vartotojui gresia sužalojimo pavojus arba prietaisas gali būti sugadintas. Įrenginį techninei priežiūrai pristatykite tik į įgaliotąjį techninės priežiūros centrą.
- Tinkamai techniškai prižiūrėkite įrenginį, kad jis būtų geros darbinės būklės. Peiliai privalo būti aštrūs, o apsauginiai gaubtai – tinkamai veikti. Norėdami išvengti sunkių sužalojimų, taip pat apsaugoti įrenginį nuo sugadinimo ir išlaikyti geriausią darbo našumą, pažeistus, sulenktus, įskilusius ar netolygiai nusidėvėjusius peilius pakeiskite naujais. Nesubalansuotas peilis kelia vibraciją, kuri gali sugadinti variklio pavarą arba sukelti sužalojimą.
- Išjunkite įrenginį, įjunkite stovėjimo stabdį ir ištraukite užvedimo raktelį. Patikrinkite, ar visos judančio dalys visiškai nustojo sukstis.
 - Prieš palikdami įrenginį be priežiūros (įskaitant nupjautos žolės išmetimą)
 - prieš valydami užsikimšusią žolę arba atkimsdami iškrovimo angą
 - prieš tikrindami ar valydami prietaisą arba prieš pradėdami juo pjauti žolę;
 - prieš nuimdami mulčiavimo dangtį
 - prieš atidarydami žolės išmetimo lataką dangtį
 - kliudę pašalinį objektą
 - Patikrinkite įrenginį, ar jis nesugadintas.
 - Pakeiskite geležtę, jei ji bet koku būdu yra pažeista.
 - Pašalinkite bet kokius gedimus ir tik tada vėl įjunkite ir naudokite šį įrenginį.
 - prietaisui pradėjus neįprastai vibruoti (kuo skubiau patikrinkite).
 - reikia patikrinti, ar nėra gedimų, ypač – ar nepažeistos geležtės.
 - Pakeiskite geležtę, jei ji bet koku būdu yra pažeista.
 - pakeiskite ar suremontuokite visas pažeistas dalis
 - Patikrinkite, ar nėra atsilaisvintų detalių ir jas priveržkite.
- Šoninis žolės išmetimo latakas – tai spyruoklinis apsauginis skydas, dengiantis pjoviklio bloko šoninę išleidimo angą ir nukreipiantis nupjautą žolę bei nešvarumus šalin nuo operatoriaus. Prieš vykdydami patikrą, pajudėdami, valydami ar atlikdami šoninio išmetimo lataką techninę priežiūrą, visada įsitinkinkite, kad variklis yra išjungtas ir peiliai nejudą.
- Siekiant išlaikyti įrankio pusiausvyrą, nusidėvėjusias ar pažeistas geležtes ir varžtus pakeiskite.
- Prieš pastatydami įrenginį į saugojimo vietą, techniškai jį prižiūrėdami ar keisdami priedus, ištraukite iš jo užvedimo raktelį. Tokios profilaktinės saugos priemonės sumažina pavojų, kad gaminyje bus įjungtas netyčia.

- Prietaisą galite reguliuoti ir remontuoti, kaip aprašyta šiame naudotojo vadove. Įrenginį techninei priežiūrai ir remontui pristatykite tik į įgaliotąjį techninės priežiūros centrą.
- Jei reikia pakeisti sugadintus ar neįskaitomus lipdukus, susisiekiame su įgaliotuju techninės priežiūros centru.
- Dažnai tikrinkite visas varžtes, varžtus ir sraigtus, ar jie tvirtai laikosi ir ar gaminyje yra saugios darbo būklės stovyje.
- Peilio varžtai privalo būti vienodai priveržti.
- Patikrinkite stabdžius prieš kiekvieną įrenginio naudojimą, taip pat dažnai ir naudojimo metu. Jei reikia, sureguliuokite stabdžius ir atlikite jų techninę priežiūrą.
- Reguluodami prietaisą būkite atsargūs, kad pirštai nepatektų tarp judančių geležčių ir stabilių detalių.
- Išjungus variklį, pjovimo peiliai dar kelias sekundes sukasi. Atliekant geležčių techninę priežiūrą, atminkite, kad net jei maitinimas į prietaisą yra nutrauktas, geležtės gali vis dar sukstis. Niekada jokia kūno dalimi nesiairtinkite prie peilių, kol įsitinkinsite, kad jie nebesisuka.
- Gaminio geležtė aštri. Montuojant, keičiant dalis, valant ar tikrinant varžtų įsukimo tvirtumą, reikia būti atsargiems ir mūvėti patvarias pirštines.
- Po kiekvieno panaudojimo nuvalykite plastikines dalis minkšta, sausa šluoste. Bet kurią apgadintą detalę leidžiama remontuoti arba keisti tik autorizuotame aptarnavimo centre.
- Įrenginys privalo būti švarus – neapneštas žole, lapais ar kitais nešvarumais.
- Neplaukite įrenginio vandeniu. Įrenginį valykite suslėgto oro įrenginiu, pavyzdžiui, kompresoriumi arba lapų pūstuvu.

PADANGŲ TECHNINĖ PRIEŽIŪRA

Įrenginyje naudojamos bekamerės padangos. Nusidėvėjus padangoms, vejamajoms sukibimas sumažėja, dėl to padidėja nelaimingų atsitikimų tikimybė. Pakeiskite padangas, kai protektorius gylis bus 4 mm ar mažesnis, arba jei būtų pažeista padanga. Visada naudokite originalias atsargines padangas. Naudodami netinkamas padangų, galite prarasti įrenginio kontrolę, o tai gali sąlygoti sunkius susižalojimus.

Padangas keiskite tik įgaliotajame techninės priežiūros centre.

ORO SLĖGIS PADANGOSE

Prieš naudodami įrenginį, patikrinkite oro slėgį visos keturiose padangose. Netinkamas oro slėgis turi įtakos valdymui, vairo reakcijai, sukibimui, padangų eksploataavimo trukmei, vienodam žolės nupjovimui ir operatoriaus patogumui. Įsitinkinkite, kad padangos būtų pripūstos iki rekomenduojamo oro slėgio.

Oro slėgį padangose reikia matuoti ar reguliuoti tik tada, kai padangos yra šaltos.

PADANGŲ TAISYMAS

Jei pradūrus padangą iš jos išeina oras arba ji subliūkšta, padangą galima sutaisyti naudojant kaištinį lopą. Jei padanga yra prapjauta arba skylės kaiščiu užtaisytos neįmanoma, padangą pakeiskite.

STABDŽIŲ REGULIAVIMAS

Žr. 218 psl.

Prieš kiekvieną naudojimą ir dažnai naudojimo metu tikrinkite, ar stabdžiai veikia tinkamai. Netinkamai veikiant stabdžiams, avarinėje situacijoje galima prarasti kontrolę ir žūti arba sunkiai susižaloti.

Jei paspaudus stabdžio pedalą vejapjovė iškart nesustoja, stabdžius reikia sureguliuoti.

Galutinai sureguliuavę, patikrinkite stabdžius pavažiudami vejapjovę įprastu greičiu lygia vietoje, kad įsitikintumėte, jog, paspaudus stabdžių pedalą, vejapjovė greitai sustoja.

KAMŠČIO VALYMAS

- Išjunkite įrenginį, įjunkite stovėjimo stabdį ir ištraukite užvedimo raktelį. Nustatykite pjovimo bloką į maksimalų aukštį. Patikrinkite, ar visos judančio dalys visiškai nustojo sukstis.
- Tikrinant, ar gaminys neužsikimšęs bei šalinant kamštį, būtina dėvėti storas darbo pirštines. Peiliai yra aštrūs, be to, tai, kas juos gali užblokuoti, taip pat gali būti aštrus daiktas.
- Patikrinkite, ar neužkimštas žolės išmetimo latakas, ir kruopščiai jį išvalykite. Atminkite, kad valymo metu geležtė gali pajudėti.

PJOVIMO BLOKO NUĖMIMAS

- Pjovimo bloko keltuvas yra įtemptas spyruokle. Staigiai atlaisvinus pjovimo bloko keltuvaž, galima sunkiai susižaloti. Nuimdami ar montuodami pjovimo bloką, visada naudokite automatinio sustabdymo kaištį, kad užfiksuotumėte bloko aukščio reguliavimo svirtį. Rankas ir pirštus visada laikykite žemiau ir kuo atokiau nuo pjovimo bloko keltuvo.

SUSIPAŽINKITE SU ĮRENGINIU

Žr. 198-199 psl.

1. Peilio įjungimo rankenėlė

Peilio įjungimo rankenėlė įjungia arba išjungia pjovimo peilius.

- Patraukite peilio įjungimo rankenėlę aukštyn, kad įjungtumėte peilius.
- Paspauskite peilio įjungimo rankenėlę, kad išjungtumėte peilius.

PASTABA: Peiliai turėtų sustoti per 5 sekundes. Jei peiliai nesustoja, kreipkitės į įgaliotąjį techninės priežiūros centrą.

2. Maitinimo jungiklis su užvedimo rakteliu

Šis jungiklis naudojamas žoliapjovei įjungti ir išjungti. Norint, kad jungiklis veiktų, reikia įkišti užvedimo raktelį. Pasukus raktelį į įjungimo padėtį, maitinimo jungiklis taip pat naudojamas gamintojo patvirtintiems vejapjovės priedams įjungti.

3. USB prievadas

USB įkrovimo lizdas užtikrina 5 V nuolatinės srovės (iki 2 A) įkrovimo galią mobiliam telefonui, MP3 grotuvui ar kitiems USB įrenginiams. Konkrečius reikalavimus įkrovimui rasite savo įrenginio naudojimo instrukcijoje. Norėdami įkrauti įrenginį, vieną USB laidą (nepateiktas) galą prijunkite prie savo įrenginio, o kitą – prie vejapjovės USB įkrovimo lizdo.

PASTABA: USB lizdas maitinamas tik tada, kai užvedimo raktelis yra ON (Įjungimo) padėtyje.

⚠ **ISPĖJIMAS!** Bandant įkrauti įrenginius, kurių srovės stipris didesnis nei 2 A, USB įkrovimo lizdas ir vejapjovė gali būti sugadinti. Nenaudojamą USB lizdą visada uždenkite dangteliu, kad į lizdą nepatektų nešvarumų.

⚠ **ISPĖJIMAS!** Niekada nesinaudokite ausinėmis ar kitais elektroniniais įrenginiais, pvz., išmaniuoju telefonu ar planšetiniu kompiuteriu, kai naudojate vejapjovę. Valdydami vejapjovę, sutelkite į darbą visą dėmesį, antraip galite sunkiai susižaloti arba sužaloti pašalinį asmenį.

4. Įkrovimo prievadas

Per įkrovimo jungtį prijungiamas įkroviklis, kad iš eilės būtų įkrautas 72 V akumuliatorius, o po to – 36 V akumuliatorius, jei jis sumontuotas. 36 V akumuliatorius galima įkrauti tik įdėjus 72 V akumuliatorių.

5. Akumuliatoriaus fiksatorius

6. Greito prijungimo kištukas

7. Pirminė akumuliatoriaus jungtis

Pirminėje akumuliatoriaus jungtyje galima laikyti iki trijų 72 V akumuliatorių.

8. Skystųjų kristalų ekranas

Skystųjų kristalų ekrane stebimos ir suaktyvinamos įrenginio funkcijos. Žr. skystųjų kristalų ekrano naudojimo instrukciją.

9. Sėdynės pakabos rankenėlė

Sėdynės pakabos rankenėlė reguliuojamas sėdynės pakabos minkštumas arba tvirtumas.

10. Priekinis žibintai

Šviesos diodų priekiniai žibintai gali būti valdomi per skystųjų kristalų ekrano sąsają.

11. Stovėjimo stabdys

Stovėjimo stabdys užfiksuoja įrenginį stabdymo padėtyje.

12. Stabdžio pedalas

Paspaudus stabdžio pedalą, įrenginys mažina greitį ir sustoja.

13. Priekinė padanga

Didesniam manevringumui, priekinės padangos sukasi 360 laipsnių kampą.

14. Automatinio sustabdymo kištukas

Nustatę pageidaujamą vejos pjovimo aukštį, įtaisykite automatinį stabdiklį, esantį šiek tiek žemiau svirties, kad lengvai nustatytumėte pageidaujamą aukštį.

15. Išmanioji pavarų sistema

Saugumui užtikrinti išmaniosios pavarų sistemos vairalazdė automatiškai grįžta į neutralią padėtį. Vairalazdė leidžia naudotojui valdyti įrenginį tik viena ranka. Ši programinė įranga skirta palapsnui koreguoti rato pasukimą, kad vejoje neliktų duobių.

16. Sėdynė (su operatoriaus aptikimo apsaugine blokovimo sistema)

Sėdynėje yra blokovimo sistema, kuri išjungia peilius, jei peiliams veikiant operatorius pakyla nuo vejapjovės sėdynės.

Patikrinkite sistemą prieš kiekvieną įrenginio naudojimą, kad įsitikintumėte, jog ji tinkamai veikia.

1. Sustabdykite gaminį ant lygaus, horizontalaus paviršiaus ir įjunkite stovėjimo stabdį.

2. Nustatykite vairalazdę neutralioje padėtyje.

3. Įkiškite užvedimo raktelį ir pasukite jį į užvedimo padėtį „ON“.

4. Patraukite peilio įjungimo rankenėlę aukštyn, kad įjungtumėte peilius.

5. Trumpam atsistokite, bet neišlipkite iš vejapjovės.

Peiliai turėtų sustoti per 5 sekundes. Jei peiliai nesustoja, kreipkitės į įgaliotąjį techninės priežiūros centrą. Nenaudokite veļaprovės, kol bus suremontuota apsauginė blokavimo sistema.

17. Dėtuvė / 36 V akumulatoriaus jungtis

Įrenginys neveikia tik su 36 V akumulatoriais. Tam, kad veiktų pavaros ir peilių varikliai, reikia sumontuoti bent vieną 72 V akumulatorių.

18. Porankio rankenėlė

Porankio rankenėlė prilaiko porankį vietoje.

19. Dulkių dangtelis

20. Sėdynės reguliavimo strypelis

21. Galinė padanga

22. Dugno aukščio reguliavimo svirtis

Dugno aukščio reguliavimo svirtis pakelia arba nuleidžia pjovimo dugną.

23. Platformos ratai

Siekiant išvengti vejos nusukimo susidūrus su aukštesnėmis vietomis, pjovimo platformos ratai turėtų būti maždaug 1,27 cm (1/2 colio) aukščiau nuo žemės paviršiaus.

24. Šoninis žolės išmetimo latakas su apsaugine blokavimo sistema

Šoninis žolės išmetimo latakas nukreipia nupjautą žolę. Prieš naudodami įrenginį patikrinkite, ar šoninis žolės išmetimo latakas yra tinkamai uždarytas. Jame yra blokavimo sistema, kuri išjungia peilius, jei pjaunant žolę latakas atsидaro. Nenaudokite įrenginio, o kreipkitės į įgaliotąjį techninės priežiūros centrą, jei, darbo metu kokiai nors kliūčiai pakėlus šoninio žolės išmetimo lataką, peiliai nesustoja.

25. Įkroviklis (72 V)

Kroviklis naudojamas veļaprovės akumulatorių įkrauti.

26. Prikabinimo plokštė

27. Akumulatorius (72 V)

Įrenginiui maitinti reikia naudoti 72 V akumulatorių.

28. Vartotojo instrukcija

Naudojimo instrukcijoje pateikiamos svarbios saugos taisyklės ir nurodymai, kaip tinkamai ir saugiai naudoti bei techniškai prižiūrėti įrenginį.

29. Užvedimo raktelis

Sukant užvedimo raktelį, įrenginys įjungiamas arba išjungiamas.

30. Akumulatorius (36 V)

SIMBOLIAI ANT ĮRENGINIO



Pranešimas apie saugumą



Reguliariai ir prieš kiekvieną naudojimą tikrinkite, ar tinkamai užveržti visi sraigčiai, varžtai ir veržlės, kad užtikrintumėte saugą darbo aplinką. Vadovaukitės visais įspėjimais ir saugos taisyklėmis.



Dėvėkite apsauginius akinius



Saugokitės išmetamų arba skrendančių objektų.



Rankas ir pirštus laikykite atokiai nuo sugnybimo vietų.



Visi pašaliečiai, ypač vaikai ir naminiai gyvūnai, privalo būti bent 30 m atstumu nuo darbo vietos



Saugokitės išmetamų arba skrendančių objektų. Visi pašaliečiai, ypač vaikai ir naminiai gyvūnai, privalo būti bent 30 m atstumu nuo darbo vietos



Laikykite rankas ir kojas atokiai nuo peilių. Prieš pradėdami įrenginio techninės priežiūros darbus, visada išjunkite jį ir ištraukite užvedimo raktelį.



Niekada nevežiokite vaikų ar kitų asmenų, net jei peiliai išjungti.



Prieš važiuodami ir važiuodami atbuline eiga apsidairykite aplinkui, ar netoliese nėra mažų vaikų, pašalinių žmonių ir augintinių.



Nenaudokite įrenginio ant stangesnių nei 12° šlaitų. Pjaukite žolę važiuodami šlaitais aukščiau ir žemyn, o ne skersai išilgai.



Laikytės bent dviejų pjovimo plocių (2,14 m) atstumu nuo griovių, šlaitų ar vandens telkinių. Sustabdžius veļaprovę, priekiniai ratai gali sukilti net ir esant įjungtam stabdžiai, ir dėl to veļaprovė gali užvažiuoti ant krašto arba įvažiuoti į vandenį.



Laikykite rankas ir kojas atokiai nuo besisukančių peilių.



Saugokite gaminį nuo lietaus ir nesinaudokite juo bei nekraukite jo esant drėgnoms oro sąlygoms.



Garantuotas akustinis lygis



Įkrovimo prievadas



Rankas ir kojas laikykite toliau nuo geležtės ir pjovimo zonos. Nelipkite ant pjovimo dugno ir šoninio žolės išmetimo latakų.



Visi pašaliečiai, ypač vaikai ir naminiai gyvūnai, privalo būti bent 30 m atstumu nuo darbo vietos



Niekada nevežiokite vaikų ar kitų asmenų, net jei peiliai išjungti. Prieš važiuodami ir važiuodami atbuline eiga apsidairykite aplinkui, ar netoliese nėra mažų vaikų, pašalinių žmonių ir augintinių.



Rankas ir kojas laikykite toliau nuo geležtės ir pjovimo zonos.



Europos atitikties ženklas



„EurAsian“ atitikties ženklas



Ukrainos atitikties ženklas



Didžiosios Britanijos atitikties ženklas

Neišmeskite senų akumuliatorių, elektros ir elektroninės įrangos atliekų kartu su nerūšiuotomis komunalinėmis atliekomis.

Seni akumuliatoriai, elektros ir elektroninės įrangos atliekas privaloma surinkti atskirai. Senos baterijos, akumuliatoriai ir šviesos šaltinių atliekos turi būti pašalinti iš įrangos. Patarimų dėl perdirbimo ir informacijos apie surinkimo punktus kreipkitės į savo vietos valdžios institucijas. Atsižvelgiant į vietos teisės aktus, mažmenininkai gali būti įpareigoti nemokamai priimti atgal senus akumuliatorius ir elektros bei elektroninės įrangos atliekas. Prisidėdami prie pakartotinio senų akumuliatorių ir elektros bei elektroninės įrangos atliekų panaudojimo ir perdirbimo padedate mažinti žaliavų poreikį. Senuose akumuliatoriuose, ypač tuose, kuriuose yra ličio, elektros ir elektroninės įrangos atliekose yra vertingų ir perdirbimui tinkamų medžiagų, kurios gali turėti neigiamą poveikį aplinkai ir žmonių sveikatai, jei nėra šalinamos aplinkai nekenksmingu būdu. Ištrinkite senuose prietaisuose esančius asmens duomenis, jei tokių buvo.

Nuspauskite stabdžio pedalą, jei įrenginį norite sustabdyti. Paspauskite viršutinę pedalo dalį, kad įjungtumėte stovėjimo stabdį.



Įkiškite užvedimo raktelį ir pasukite jį į užvedimo padėtį „ON“.



Patraukite vairalazdę į viršų, kad suaktyvintumėte pavaros sistemą.



Vairalazdė yra neutralioje padėtyje. Paspauskite arba patraukite vairalazdę, kad įrenginys judėtų.



Nuspauskite vairalazdę, kad ji būtų užfiksuota, ir nustatykite ją į neutralią padėtį.



Nuspaudus vairalazdę, įrenginys dukart supypsės, parodydamas, kad vairalazdė grįžo į neutralią padėtį.

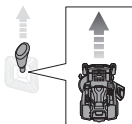

Pastumkite vairalazdę pirmyn, kad įrenginys judėtų.

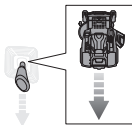

Stumkite vairalazdę atgal, kad įrenginys judėtų atgal.

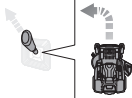

Pastumkite vairalazdę įstrižai į kairę ir į priekį, kad pasuktumėte į kairę pusę važiuodami pirmyn.

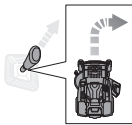

Pastumkite vairalazdę įstrižai į dešinę ir į priekį, kad pasuktumėte į dešinę pusę važiuodami pirmyn.

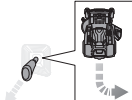

Patraukite vairalazdę įstrižai į kairę ir atgal, kad pasuktumėte atbuline eiga į dešinę pusę.

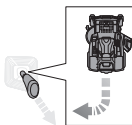

Patraukite vairalazdę įstrižai į dešinę ir atgal, kad pasuktumėte atbuline eiga į kairę pusę.

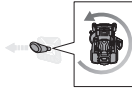

Pastumkite vairalazdę į kairę, kad atliktumėte nulinio spindulio posūkį į kairę.

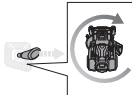

Pastumkite vairalazdę į dešinę, kad atliktumėte nulinio spindulio posūkį į dešinę.

SIMBOLIAI VADOVE



Detalės arba priedai yra parduodami atskirai



Pastaba



Įspėjimas!

IŠPAKAVIMAS

Žr. 11 - 198-199 p.

- Nuimkite nuo įrenginio ir jo dalių visas pakavimo medžiagas bei plėvelę ir patraukite jas į šalį. Neišmeskite pakuotės, kol neapžiūrėjote, ar prietaisas veikia patenkinamai.
- Gerai patikrinkite prietaisą, ar pervežimo metu prietaisas nebuvo apgadintas ar sulaužytas.
- Jei kurios nors dalys sugadintos arba jų trūksta, kreipkitės į įgaliotajį techninės priežiūros centrą. Nepradėkite surinkinėti įrenginio, kol dalys bus pakeistos naujomis originalios gamintojo dalimis. Surinkus įrenginį naudojant sugadintas, trūkstamas ar netinkamas dalis, kyla pavojus sunkiai susižaloti.
- Jei išpakavus įrenginį kurios nors dalys jau yra sumontuotos, prieš pereidami prie kito surinkimo etapo patikrinkite, ar tos dalys yra tinkamai surinktos, pritvirtintos ir priveržtos (jei taikytina). Naudodamiesi netinkamai iš anksto sumontuotu prietaisu galite sunkiai susižeisti.

SURINKIMAS

Žr. 200-201 p.

- Įrenginį reikia pradėti montuoti pastačius jį ant apatinio rėmo. Sumontavę, nustatykite pjovimo dugną į maksimalaus aukščio padėtį, tada nustatykite trapą ties rėmo apačia ir lėtai, atsargiai nuvairuokite įrenginį nuo rėmo.
- Visus varžtus privaloma priveržti tokia jėga, kokia yra nurodyta specifikacijose. Neišėmus baterijos, galima sunkiai susižeisti.
- Visada ištraukite užvedimo raktelį iš įrenginio, kai montuojate jo dalis, kad jis nebūtų netyčia įjungtas ir jūs nebūtumėte sunkiai sužaloti.
- Nuvažiuodami įrenginiu nuo rėmo dirbkite ypač atsargiai. Paspauskite mažo greičio pavaros mygtuką ir atsargiai judinkite vairalazdę ir (arba) paspauskite stabdžių pedalą, jei reikia greičiui valdyti. Nuvažiuodami įrenginiu nuo rėmo, neviršykite maksimalaus rekomenduojamo 12 ° posvyrio kampo. Jei nesilaikant šių nurodymų, galima prarasti įrenginio kontrolę ir žūti, patirti sunkius kūno sužalojimus ar turtingą žalą.
- Jei neturite trapo, lėtai ir atsargiai nuvairuokite įrenginį nuo rėmo, įjungę atbulinę eigą, dairydami žemyn ir atgal. Bandant nuvairuoti įrenginį nuo rėmo važiuojant į priekį, nenaudojant trapo, gali būti pažeistas pjovimo blokas.



KROVIKLIO DIODINIS INDIKATORIUS

Kroviklio būseną	Akumuliatoriaus įdėtas	Baterija	Raudona lemputė	Žalia lemputė	Oranžinis šviesos diodas	Veiksmas
Įjungimas (on)	Ne	-	Įsijungęs	Išsijungęs	Išsijungęs	Įkroviklis prijungtas prie elektros tinklo. Norėdami pradėti įkrovimą, prijunkite prie akumuliatoriaus arba įrenginio.
Tikrinimas	Taip	Karštas	Išsijungęs	Išsijungęs	Įsijungęs	Įkrovimas pradedamas, vos tik akumuliatoriaus atvėsta.
		Šaltas	Išsijungęs	Išsijungęs		Įkrovimas pradedamas, vos tik akumuliatoriaus sušyla.
Klaida	Taip	-	Mirksi	Mirksi	Išsijungęs	<ul style="list-style-type: none"> • Jei įkroviklį atjungus ir vėl jį prijungus, būseną nepasikeičia, pabandykite įkrauti kitą akumuliatorių arba įrenginį. • Jei kitas akumuliatorius arba įrenginys įkraunamas kaip įprastai, kreipkitės į įgaliotąjį techninės priežiūros centrą. • Jei kitas akumuliatorius arba įrankis vis tiek rodo klaidos būseną, pakeiskite įkroviklį.
Įkrovimas	Taip	-	Išsijungęs	Mirksi	Išsijungęs	Akumuliatorius arba įrankis yra įkraunamas.
Paruoštas	Taip	-	Išsijungęs	Įsijungęs	Išsijungęs	Įkrovimas baigtas. Diodinis indikatorius užges po 10 minučių.

PRIEŽIŪROS TVARKARAŠTIS

	Patikrinkite prieš kiekvieną naudojimą	Kas 25 valandas	Kas 50 darbo valandų arba kartą per metus	Prieš pastatant į saugojimo vietą	Kartą per mėnesį pastačius į saugojimo vietą
Patikrinkite, ar tinkamai veikia stabdys.	x				
Patikrinkite oro slėgį visose keturiose padangose.	x				
Patikrinkite šoninio žolės išmetimo latako ir operatoriaus apsaugines blokavimo sistemas.	x				
Patikrinkite, ar nėra atspalaidavusių tvirtinamųjų elementų	x			x	
Nuo įrankio nuvalykite visas pašalines medžiagas.	x			x	
Patikrinkite / pakeiskite peilius.	x	x			
Nuvalykite akumuliatoriaus gnybtus.			x		
Patikrinkite ir įkraukite akumuliatorių.	x				x

PASTABA: Jei produktas naudojamas dulkių aplinkoje, būtina dažniau vykdyti profilaktinę priežiūrą.

Jei gaminyje naudojamas viršijant lentelėje nurodytas didžiausias vertes, techninės priežiūros darbus vis tiek reikia atlikti vadovaujantis šiam dokumente nurodytais intervalais ir darbo valandomis.

Jei nesate tikri, kaip atlikti pirmiau nurodytus techninės priežiūros darbus, pristatykite įrenginį į įgaliotąjį techninės priežiūros centrą, kad jame būtų atlikti techninės priežiūros darbai.



GEDIMŲ NUSTATYMAS

Jei, taikant šiame skyriuje pateiktas priemones, gedimai nepašalinami, kreipkitės į įgaliotą techninės priežiūros atstovą.

Gedimas	Galima priežastis	Sprendimas
Įrenginys neužsiveda.	Senka akumulatorius.	Įkraukite akumuliatorių.
	Kroviklis prijungtas prie įrenginio.	Atjunkite kroviklį nuo įrenginio.
	Neįkištas užvedimo raktelis arba jis yra išjungimo padėtyje „OFF“.	Įkiškite užvedimo raktelį ir pasukite jį į užvedimo padėtį „ON“.
	Prastai prijungti akumulatoriaus kabeliai	Patikrinkite ir nuvalykite visus akumulatoriaus jungtis.
Įrenginys nejuda.	Neįkištas užvedimo raktelis arba jis yra išjungimo padėtyje „OFF“.	Įkiškite užvedimo raktelį ir pasukite jį į užvedimo padėtį „ON“.
	Vairalazdė netraukiama.	Patraukite vairalazdę į viršų.
	Vairalazdė yra neutralioje padėtyje.	Stumkite vairalazdę norima kryptimi (pirmyn arba atgal).
	Stabdys nuspauštas ir (arba) įjungtas stovėjimo stabdys.	Atleiskite stabdžio pedalą ir stovėjimo stabdį, tada nustatykite vairalazdę neutralioje padėtyje, kad nustatytumėte iš naujo.
	Kroviklis prijungtas prie įrenginio.	Atjunkite kroviklį nuo įrenginio.
	Operatorius nesėdi ant sėdynės.	Atsisėskite ant sėdynės, gražinkite vairalazdę į neutralią padėtį ir bandykite dar kartą.
Įrenginys žolę pjauna netolygiai.	Nevienodai pripūstos padangos.	Patikrinkite oro slėgį visose keturiose padangose.
	Nelygiai nustatytas vejpajovės dugnas.	Sureguliuokite pjovimo bloko dugno lygį.
	Nusidėvėjo, sulinko, atsilaisvino arba atbuko peilis.	Pakeiskite geležtę.
	Po įrenginiu prisikaupė nešvarumų.	Išvalykite žoliapjovės korpuso apačią.
	Per didelis greitis pjaunant žolę.	Pjunkite žolę važiuodami lėčiau.
Įrenginys netinkamai mulčiuoja.	Nupjauta šlapia žolė kyšo iš po apačios šone.	Prieš pjudami žolę, palaukite kol ji išdžius.
	Per aukšta žolė.	Pirmą kartą žolę nupjunkite nustatę didelį pjovimo aukštį, tada nupjunkite dar kartą, pasirinkę pageidaujimą aukštį.
	Nusidėvėjo, sulinko, atsilaisvino arba atbuko peilis.	Pakeiskite geležtę.
	Per didelis greitis pjaunant žolę.	Pjunkite žolę važiuodami lėčiau.
	Įrenginys vibruoja važiuojant didesniu greičiu.	Nesubalansuotas, atsilaisvinęs arba pernelyg ar nevienodai nusidėvėjęs peilis.
Variklio ašis yra sulenkta.		Išjunkite įrenginį ir ištraukite užvedimo raktelį. Patikrinkite įrenginį, ar jis nesugadintas. Norėdami vėl naudotis įrenginiu, prieš tai pasirūpinkite, kad įgaliotajame techninės priežiūros centre būtų atlikta jo techninė priežiūra.



Prastai išmetama žolė.	Užsikimšo šoninio žolės išmetimo latakas arba anga.	Išvalykite šoninio žolės išmetimo lataką ir angą.
	Žolė yra šlapia.	Palaukite, kol žolė išdžius, tada ją nupjaukite.
	Per didelis greitis pjaunant žolę.	Pjaukite žolę važiudami lėčiau.
	Per aukšta žolė.	Pirmą kartą žolę nupjaukite nustatę didelį pjovimo aukštį, tada nupjaukite dar kartą, pasirinkę norimą aukštį.
Variklis sustoja pjovimo metu.	Pjovimo aukštis nustatytas per žemas.	Padidinkite pjovimo aukštį.
	Senka akumulatorius.	Įkraukite akumuliatorių.
Peiliai nesisuka.	Senka akumulatorius.	Įkraukite akumuliatorių.
	Šoninio žolės išmetimo blokavimo jungiklio nespaudžia šoninis išmetimo latakas.	Nuspauskite šoninį žolės išleidimo lataką ir įsitikinkite, kad jis iki galo nuspaudžia šoninio žolės išleidimo blokavimo jungiklį.
	Peilio įjungimo rankenėlė yra nuleista.	Patraukite peilio įjungimo rankenėlę aukštyn, kad įjungtumėte peilius.
	Operatorius nesėdi ant sėdynės.	Atsisėskite ant sėdynės.
	Po vejapjovė prisikaupė nešvarumų.	Išvalykite žoliapjovės korpuso apačią.
Važiujant atbuline eiga, peiliai nesisuka.	Peilio įjungimo rankenėlė yra nuleista.	Patraukite peilio įjungimo rankenėlę aukštyn, kad įjungtumėte peilius.
Įrenginys nepasiekia maksimalaus greičio.	Senka akumulatorius.	Įkraukite akumuliatorių.
Operatoriui pakilus nuo sėdynės ir neįjungus stovėjimo stabdžio, peiliai tebesisuka.	Netinkamai veikia apsauginė blokavimo sistema.	Patikrinkite, ar iki galo įkištas apsauginės blokavimo sistemos sėdynės kištukas. Jei peiliai vis tiek sukasi, įrenginį techninei priežiūrai pristatykite tik į įgaliotąjį techninės priežiūros centrą.
Neveikia priekiniai žibintai.	Priekiniai žibintai išjungti.	Paspauskite priekinių žibintų mygtuką, jei norite įjungti priekinius žibintus.
	Priekiniai žibintai perdegę.	Pakeiskite priekinius žibintus.
Akumulatorius neįkraunamas.	Sugedę akumulatoriaus elementai.	Įdėkite akumuliatorių.
	Prastos kabelio jungtys.	Patikrinkite ir nuvalykite visas akumulatoriaus jungtis.



DAŽNAI UŽDUODAMI KLAUSIMAI

- Ar vejapjovę reikia palikti prijungtą prie kroviklio, kai ji nenaudojama?
 - Taip, nuolat kraukite vejapjovę, kai jos nenaudojate.
- Kodėl pjaunant žolę peiliai sustoja?
 - Patikrinkite akumuliatoriaus energijos lygio indikatorių. Peilių bloko variklis išsijungia, kai akumuliatoriaus energija išsenka, kad liktų pakankamai laiko grįžti į įkrovimo vietą. Važiukite atgal į įkrovimo vietą ir nedelsdami įkraukite akumuliatorių.
 - Jei akumuliatoriaus energijos lygis nėra žemas, važiukite lėčiau arba pakelkite pjovimo bloko dugną į aukštesnę padėtį. Vienas arba abu dugno varikliai gali išsijungti ir esant didelei apkrovai.
 - Patikrinkite, ar šoninis žolės išmetimo latakas yra tinkamai uždarytas. Nuspauskite šoninį žolės išleidimo lataką ir įsitikinkite, kad jis iki galo nuspaudžia šoninio žolės išleidimo blokavimo jungiklį.
- Kodėl važiuojant nuo kalno vejapjovė kartais įsibėgėja, o kartais – ne?
 - Jūsų saugumui ir geresniam veikimui, vejapjovė sukurta taip, kad automatiškai apribotų greitį važiuojant šlaitu, ir tai gali sukelti greičio svyravimus.
- Kaip visiškai sustabdyti vejapjovę, kai ji pjauna žolę?
 - Norėdami sustabdyti žoliapjovę, paspauskite priešais jus esantį stabdžio pedalą. Šis įrenginys neturi hidrostatinės pavaros.
- Kodėl vejapjovė pypsi, kai pakylu nuo sėdynės?
 - Neįjungtas stovėjimo stabdys arba užvedimo raktelis vis dar įkištas ir yra įjungimo padėtyje „ON“. Visada ištraukite raktelį, jei vejapjovės nenaudojate.
- Kada turėčiau naudoti stovėjimo stabdį?
 - Prieš išlipdami iš vejapjovės, visada įjunkite stovėjimo stabdį.
- Ar galiu nuplauti vejapjovės dugną naudodamas sodo žarną?
 - Neplaukite įrenginio vandeniu. Ne, jį valykite naudodami pūstuvą arba oro kompresorių.

Nullpöördega muruniiduki juures on peetud esmatähtsaks ohutust, töövõimet ja töökindlust.

OTSTARBEKOHANE KASUTAMINE

Nullpöördega muruniiduk on mõeldud kasutamiseks ainult välitingimustes.

Toode on muru niitmiseks koduaias. Lõiketera peab pöörlema niidetava muru pinnaga ligikaudu paralleelselt. Liikumise ajal peavad kõik neli ratast olema maapinnal.

Toodet tohivad kasutada üksnes koduses majapidamises täiskasvanud, kes on saanud vastava koolituse toote kasutamise ajal esinevate ohtude ja tarvitusele võetavate ettevaatusabinõude/tegevuste osas. Kasutaja peab juhiseid mõistma.

Ärge kasutage ühekski muuks otstarbeks.

SEADME ÜLDISED OHUTUSJUHISED

⚠ HOIATUS! Lugege läbi kõik tootega kaasasolevad ohutusjuhised, illustratsioonid ja spetsifikatsioonid. Allpool esitatud hoiatuste ja juhiste eiramise puhul on oht saada elektrilööki või raskeid kehavigastusi ning/või tekitada tulekahju.

Hoidke kõik hoiatused ja juhised tulevikus vaatamiseks alles.

Hoiatustes kasutatav termin "mootortööriist" viitab võrgutoitega (juhtmega) seadmele või akuga (juhtmeta) seadmele.

TÖÖKOHT

- Hoidke töökoht puhas ja hästi valgustatud. Korrastamata ja pimedas kohas töötamisel võivad juhtuda õnnetused.
- Ärge kasutage elektritööriistu plahvatusohtlikes keskkondades, näiteks kergesti süttivate vedelike ja gaaside läheduses ega tolmuses kohas. Elektritööriistad tekitavad sädemeid, mis võivad tolmu või auru süüdata.
- Elektritööriistaga töötamisel hoidke lapsed ja kõrvalseisjad eemal. Tähelepanu hajumise korral võib teil kontroll kaduda.

ELEKTROIHUTUS

- Elektritööriistade pistikud peavad pistikupesaga sobima. Ärge püüdke pistiku konstruktsiooni mingil moel muuta. Ärge ühendage maanduskontaktiga (kordusmaandusega) elektritööriistu elektrivõrku läbi vahepistmike. Pistiku ja pistikupesaga konstruktsiooni muutmise korral tekib elektrilöögi oht.
- Hoiduge kehalisest kontaktist maandatud pindadega, näiteks torud, radiaatorid, elektripliidid ja külmikud. Kehaosade maandamisel suureneb elektrilöögi saamise oht.
- Ärge jätke kultivaatorit vihma kätte või märga kohta. Vee sattumisel elektrilise tööriista sisemusse suureneb elektrilöögi saamise oht.
- Ärge kasutage toitejuhet mittesihipäraselt. Ärge kasutage toitejuhet tööriista kandmiseks, vedamiseks või pistikupesast väljatõmbamiseks. Hoidke toitejuhte eemal kuumusest, õlist, teravatest servadest ja liikuvatest osadest. Vigastatud või keerdsu toitekaablid suurendavad elektrilöögi ohtu.
- Väljas töötamisel kasutage välitingimustes kasutamiseks sobivaid pikendusjuhtmeid. Välitingimustele sobiva pikendusjuhtme kasutamine vähendab elektrilöögi ohtu.

- Kui elektritööriistaga töötamine niisketes oludes on vältimatu, siis kasutage rikkevoolu-kaitselülitiga (RCD) kaitsud vooluvõrku. RCD kasutamine vähendab elektrilöögi ohtu.

ISIKUKAITSE

- Mehaanilise tööriistaga töötamisel jälgige tööpiirkonda ja kasutage sealjuures tervet mõistust. Ärge kasutage tööriista siis, kui te olete väsinud, uimastite, alkoholi või ravimite mõju all. Hetkeline tähelepanu hajumine tööriista kasutamise ajal võib põhjustada raske kehavigastuse.
- Kasutage isikukaitsevahendeid. Kandke alati silmakaitsevahendeid. Kui tööolud seda nõuavad, tuleb kasutada isikukaitsevahendeid, näiteks tolmumaski, libisemiskindlaid turvajalalseid, kiivrit ja kuulmiskaitsevahendeid, mis kehavigastuste riski vähendavad.
- Vältige tahtmatut käivitumist. Enne toitejuhtme või aku ühendamist, tööriista kättevõtmist või teisaldamist veenduge, et tööriista lüliti on välja lülitatud. Õnnetuste vältimiseks ärge hoidke tööriista kandmise ajal sõrme lülitisnupul ega ühendage tööriista toitevõrku siis, kui lüliti on sisse lülitatud.
- Enne tööriista sisselülitamist eemaldage sellelt reguleerivõti või mutrivõti. Elektritööriista külge jäetud reguleerivõti või mutrivõti võivad põhjustada raske kehavigastuse.
- Ärge kummardage. Hoidke end pidevalt jalgadel ja tasakaalus. Siis on teil ootamatu olukorra tekkimisel tööriista üle parem kontroll.
- Kandke tööks sobivat riietust. Ärge kandke lõtvu riideid ja ehteid. Hoidke juuksed ja riided liikuvatest osadest eemal. Lõdvad riietuseseid, ehteid ja pikad juuksed võivad haakuda liikuvate osade külge.
- Kui tööriistal tuleb kasutada tolmu eraldamis- või kogumisseadist, siis veenduge, et need on ühendatud ja nõuetekohases kasutuses. Tolmukoguri kasutamisega saab vähendada tolmuga seotud ohtusid.
- Ärge muutuge hooletuks ega ignoreerige tööriista ohutusnõudeid, kui te seadet juba tunnete ja olete seda tihti kasutanud. Hooletu tegutsemine võib põhjustada raske kehavigastuse mõne sekundi mürdosa jooksul.

ELEKTRI-TÖÖRIISTA KASUTAMINE JA KORRASHOID

- Ärge kasutage töötamisel liigset jõudu. Kasutage tööks sobivat elektritööriista. Õigesti valitud elektritööriist töötab ettenähtud võimsuspiirkonnas paremini ja ohutumalt.
- Ärge kasutage elektritööriista, kui lüliti ei lülita seda sisse ja välja. Lülitiga lülitatamata tööriista kasutamine on ohtlik ja see tuleb lasta ära remontida.
- Enne tööriista reguleerimist, tarvikute vahetamist või tööriista hoiustamist ühendage pistik vooluallikast lahti ja/või eemaldage võimalusel tööriista aku. Need ennetavad ohutusmeetmed vähendavad tööriista tahtmatu käivitumise riski.
- Hoidke kasutuses mitteolevaid elektritööriistu lastele kättesaamatus kohas ja ärge lubage elektritööriista mitte tundvaid või kasutusjuhendiga mitte tutvunud isikuid elektritööriista kasutada. Oskamatu kasutaja käes olev elektritööriist on ohtlik.
- Hooldage elektritööriista ja tarvikuid. Kontrollige liikuvate osade mittetsentreeritust ja kinnitumist,

osade vigastusi ning tehke kindlaks muud seisundid, mis võivad mõjustada elektritööriista tööd. Kui mõni osa on vigastatud, siis laske elektritööriista enne kasutamist ära parandada. Halvasti hooldatud elektritööriistad põhjustavad palju õnnetusi.

- **Hoidke lõiketerad teravad ja puhtad.** Teravate lõiketeradega ja nõuetekohaselt hooldatud lõikeriistad jäävad harvemini kinni ning neid on kergem kontrolli all hoida.
- **Tööriistade, tarvikute, otsakute ja muude lisaseadmete kasutamisel juhenduge nende kasutusjuhenditest, võttes arvesse tehtavat tööd ja tööolusid.** Tööoperatsiooniks mitte ettenähtud tööriista kasutamine võib tekitada ohtliku olukorra.
- **Hoidke tööriista käepidemed ja haardepinnad kuivana, puhtana ja ärge laske neile sattuda õli või määret.** Libedad käepidemed ja haardepinnad ei võimalda tööriista turvaliselt haarata ja ootamatutes olukordades kontrollida.

AKUTÖÖRIISTA KASUTAMINE JA KORRASHOID

- **Laadige akut ainult tootja poolt ettenähtud laadijaga.** Akulaadaja, mis sobib ühele akupaketile võib põhjustada tulekahju, kui seda kasutada teise akupaketiga.
- **Kasutage akutööriista ainult selleks ettenähtud akudega.** Muude akupakettide kasutamine võib põhjustada kehavigastusi või tulekahju.
- **Sel ajal kui akupaketi ei ole kasutusel, hoidke seda eemal metallesemetest nagu kirjalambriid, mündid, võtmed, naelad, kruvid ja muudest väikestest metallobjektidest, mis võivad akuklemmid lühistada.** Aku klemmide lühistamine võib põhjustada põletust või tulekahju.
- **Aku vale kasutamise korral võib akuvedelik välja voolata - vältige sellega kokkupuudet.** Akuvedeliku nahale sattumisel peske see veega maha. Vedeliku silma sattumisel pöörduge viivitamatult arsti poole. Väljapritsvi akuvedelik võib tekitada nahaärritust või -põletust.
- **Ärge kasutage vigast või ümbertehtud akut ega tööriista.** Vigased või ümbertehtud akut võivad toimida ettearvamatu, mille tagajärjeks on tulekahju, plahvatus või vigastuste oht.
- **Ärge jätke akut või tööriista tule lähedale ega liiga kõrge temperatuuri kätte.** Tuli või temperatuur üle 130 °C võib põhjustada plahvatust.
- **Järgige kõiki laadimisjuhiseid ning ärge laadige akut ega tööriista väljaspool juhistes määratletud temperatuurivahemikku.** Vale laadimine või laadimine väljaspool määratletud temperatuurivahemikku võib akut rikkuda ja suurendada tulekahju ohtu.

TEENINDAMINE

- **Laske oma elektrilist tööriista hooldada väljaõppinud teenindustöötajal; remontimisel tohib kasutada ainult originaalvaruosi.** See tagab elektriseadme ohutuse.
- **Ärge kunagi remontige vigast akut.** Vigast akut tohivad remontida vaid tootja või volitatud hooldustöötajad.

NULLPÖÖRDEGA MURUNIIDUKI OHUTUSHOVIATUSED

VÄLJAÕPE

- Kasutage alati turvakaitsevahendeid. Ärge kasutage masinat ilma korralikult töötava külgmise

tühjendusrennita. Multšimiskate peaks multšimise ajal olema õigesti paigaldatud ja korralikult töötama.

- Lisaseadmete õigeks kasutamiseks ja paigaldamiseks järgige tootja juhiseid. Kasutage ainult tootja poolt lubatud lisaseadmeid. Muude tarvikute kasutamine võib suurendada vigastuste ohtu.
- Ärge kunagi muutke ohutusseadise kavandatud funktsioone ega vähendage turvaseadme pakutavat kaitset. Kontrollige regulaarselt ohutusseadmete nõuetekohast toimimist.
- Ärge mingil juhul kasutage kohas, kus inimesed, eriti lapsed või koduloomad on kuni 30 meetri kaugusel, sest lõiketeralt õhkupaisatud objektid on ohtlikud.
- Ärge kasutage seadet kui on äikes oht.
- Ärge kasutage toodet kehva valgustuse korral. Töötajal peab tööpiirkonnale olema selge väljavaade, et tuvastada võimalikud ohud.
- Õppige tundma kõiki seadme juhtseadiseid ja kasutusnõudeid.
- Olge teadlik võimalikest ohtudest, kui masinat ei kasutata või kui vahetate tarvikuid. Selle juhise järgimine vähendab elektrilöögi, tulekahju ja raske kehavigastuse ohtu.
- Ärge kunagi sõidutage teisi inimesi ega lapsi, isegi kui masina terad on seiskunud. Sõidutatavad võivad maha kukkuda ja saada tõsiselt vigastusi või segada masina ohutut kasutamist. Lapsed, keda on varem sõidutatud, võivad ootamatult ilmuda niitmisalale veel ühe sõidu jaoks ja masin võib neile otsa sõita või tagurdada.
- Ärge lubage lapsi ega piiratud füüsiliste, sensoorsete ja vaimsete võimetega inimesi ning nende juhistega mittetutvunud inimesi seadet kasutada, puhastada ja hooldada. Kohalikud regulatsioonid võivad seada kasutaja vanusele piiranguid. Laste järele tuleb piisavalt valvata, et nad seadmega ei mängiks.
- Pidage meeles, et operaator või kasutaja on vastutav õnnetuste või ohuolukordade eest, mis võivad puudutada teisi inimesi või nende vara.
- Hoidke käed ja jalad eemal lõikealast, mis asub niitmisteki all ja külgmises tühjendusrennis. Hoidke külgmises väljalasketoru avaaos kogu aeg takistustevabana. Ärge ulatuge niitmisteki alla.

ETTEVALMISTUSTOIMINGUD

- Kandke tugevaid pikki pükse, pikki varrukaid ja vastupidavaid libisemiskindlaid jalanõusid. Ärge kandke lühikesi pükse ja sandaale ega olge paljajalu. Vältige selliste riiete kandmist, mis on lõdvad või millel on paeld või sidemed.
- Kandke alati küljekaitsete kaitseprille. Kui töötamine on tolmune, kasutage näomaski.
- Teralt löögi saanud objektid võivad tekitada inimestele raskeid kehavigastusi. Kontrollige hoolikalt ala, kus te kavatsate toodet kasutada, ning eemaldage kõik kivid, pulgad, metallobjektid, traadid, kondid, mänguasjad ja muud võõrkehad. Pidage meeles, et nõõrid või juhtmed võivad terade külge kinni jääda.
- Enne kasutamist kontrollige masinat alati visuaalselt, veendumaks et terad, teramutrid ja lõikurikomplekt poleks kulunud ega kahjustatud.
- Ärge suunake kunagi masinast väljutatud materjali kellegi poole. Planeerige ette niitmismuster, et vältida materjali väljutamist kõrvalseisjate, akende ja autode

suunas ning teedele ja kõnniteedele. Samuti vältige lõigatud materjali lendamist vastu seina ja takistusi, mis võib põhjustada materjali riko ettimist tagasi kasutaja suunas.

KASUTAMINE

- Nullpöördega niiduki kasutamine erineb standardsest sõitva niiduki kasutamisest. Nullpöördega niidukid on tagaveolised. Rattad töötavad iseseisvalt, sõltuvalt juhtkangi asendist. Enne muru niitmist kasutage toodet suurel, tasasel ja avatud alal, kasutades selleks sõitmisjuhiseid. Kui suudate iga manöövri sooritada mugavalt ja usaldusväärselt, olete valmis oma muru niitma.
- enne masina käivitamist:
 - Kontrollige piduri toimimist.
 - Kontrollige kõigi nelja rehvi õhurõhku.
 - Kontrollige saag üle lõtvunud kinnitite suhtes.
 - Veenduge, et kõik kaitsmed oleksid paigas ja töotaksid korralikult.
 - Kontrollige külgmise väljalasketoru ohutussüsteemi.
 - Kontrollige kasutaja kohaloleku ohutussüsteemi.
 - Reguleerige iste eelistatud asendis.
 - Kontrollige aku laetuse taset.
- Ärge niitke tagurdates, kui see pole just hädavajalik. Enne tagurdamist ja tagurdamise ajal vaadake taha ja alla, et näha väikeseid lapsi, kõrvalseisjaid ja lemmikloomi.
- Ärge kunagi jätke masinat tööle järelevalveta. Enne lahti võtmist aktiveerige alati seisupidur, peatage lõiketerad, lülitage masin välja ja eemaldage käivitustõvi.
- Masin tuleb käivitada nii, et kasutaja istuks korralikult. Ärge kunagi käivitage toodet, kui:
 - kõik neli ratast ei toetu maapinnale,
 - Külgmise tühjendusrenn on avatud ja multšikate seda ei kaitse.
 - käed ja jalad ei ole löikeketta kattest piisavalt kaugusel.
- Ärge kunagi kasutage toodet suletud kohas.
- Lülitage mootor juhiseid järgides ettevaatlikult sisse ning hoidke käed ja jalad teradest eemal. Ärge pange oma käsi või jalgu pöörlevate osade alla või lähedusse.
- Kruusapindade ületamisel peatage tera, et vältida killustiku ja kivide õhku paiskumist. Sõitke masinaga aeglaselt ja ettevaatlikult, et vältida kontrolli kaotamist.
- Olge eriti hoolikas, kui lähenete pimedatele nurkadele, pöösastele, puudele või teistele objektidele (nt rippuvad taimed), mis võivad vaadet takistada.
- Enne pöörmist aeglustage.
- Maanteed lähedal töötades jälgige liiklust. Ärge kasutage niidukit teedel.
- Kallakud on juhtimise kaotamise ja ümberminekuga seotud õnnetuste peamine põhjus ning see võib lõppeda raskete vigastuste või surmaga. Töötamine kallakutel nõuab erilist tähelepanu. Kui te ei saa nõlvale tagurdada või kui tunnete end ebamugavalt, ärge seda niitke. Kallakult alla ei tohi tagurdada. Ärge kunagi kasutage masinat nõlvadel, mille kalle on üle 12°. Tehke koopia või lõigake välja selle juhendi tagaküljel asuv kallakujuhis ja kasutage seda, et teha kindlaks ega kalle ole ohutuks kasutamiseks liiga järsk.
 - Niitke üles ja alla; mitte piki nõlva.

- Vältige auke, vagusid, konarusi, kive ja muid varjatud objekte. Ebaühtlane maastik võib põhjustada masina ümber minemist. Kõrge rohi võib peita takistusi.
- Sõitke aeglaselt, et te ei peaks nõlvale äkitselt peatuma või kui peaksite kogemata kiirendama.
- Ärge niitke nõlvale märga rohtu. Rehvid võivad kaotada veojõu ja te võite kaotada juhitavuse.
- Kallakutele alla minnes hoidke juhtkangi alati edasisuuna asendis. Ärge viige neutraalsele käigule, et allamäge sõita, sest nii võite kaotada niiduki üle kontrolli. Kallakult alla sõites kasutage alati juhtkangi ja pidureid.
- Vältige kallakul käivitamist, peatumist või pöörmist. Kui rehvid kaotavad haarduvuse, vabastage terad ja jätkake aeglaselt otse nõlvast alla sõitmist.
- Liikuge nõlvadel alati aeglaselt ja järk-järgult. Ärge tehke järske kiiruse või suuna muutusi, mis võivad põhjustada masina ümbermineku.
- Lisaseadmetega masina kasutamisel olge eriti ettevaatlik, sest need tarvikud võivad mõjutada masina stabiilsust. Ärge kasutage masinat nõlvadel, mille kalle on üle 12°.
- Ärge proovige masinat stabiliseerida, toetades jalga maapinnale.
- Ärge püüdke niita järsakute ja kraavide serval või suurel kaldel ja teetammidel. Masin võib ootamatult ümber minna, kui ratas sõidab üle ääre või kui servad vajuvad kokku, ja see võib lõppeda surma või tõsiste kehavigastustega.

- Kasutage toodet ainult temperatuurivahemikus 0–40 °C.

LAADIJA OHUTUSNÕUDED

- Laadija on mõeldud kasutamiseks ainult sisetingimustes.
- Ärge taaslaadige galvaanielemente (mittetaaslaetavad).
- Enne iga kasutuskorda kontrollige toitejuhe üle vigastuste suhtes. Kui on vigastumise märke, tuleb ohu vältimiseks see asendada heakskiidetud teeninduskeskuses pädeva elektriku poolt.
- Laadige toodet siseruumides hea ventilatsiooniga kohas. Ärge laadige toodet suletud ruumis.
- Laadijal on maandusega pistik ning see tuleb ühendada sobivasse pistikupesasse, mis on õigesti paigaldatud ja maandatud kooskõlas kõigi kohalike normide ja eeskirjadega. Ärge kasutage adaptereid ega muutke kaasasolevat pistikut. Kui pistikupesa nõuetele ei vasta, siis laske paigaldada pädeval elektrikul sobiv pistikupes.

AKU LISAOHUTUSJUHISED

- ⚠ **HOIATUS!** Tule-, plahvatus- ja põletusohu. Ärge võtke akut lahti, ärge kuumutage seda temperatuuril üle 60 °C ega põletage seda.
- Et vähendada tulekahju ja kehaliste vigastuste ohtu ning lühisest tulenevat toote kahjustamist, ärge kunagi kastke tööriista, akut või laadijat vedelikesse ega laske neil vedelikuga kokku puutuda. Korrodeeruvad või elektrit juhtivad vedelikud, nagu soolvesi, teatud kemikaalid ja pleegitusained või pleegitusaineid sisaldavad tooted, võivad põhjustada lühist.
- Aku kasutamisel äärmuslikes tingimustes võib piirtemperatuuridel võib aku lekkima hakata. Kui akuvedelik satub nahale, siis peske see vee ja seebiga maha ning neutraliseerige seejärel sidrunimahla või

äädikaga. Kui akuvedelik satub silma, loputage silmi vähemalt 10 minuti jooksul puhta veega ja pöörduge seejärel viivitamatult arsti poole. Selle reegli järgimine vähendab tõsiste kehavigastuste riski.

- Ärge laadige akut, millel on märke lekkimisest. Kõrvaldage need kasutuselt õigesti.
- Laadige akut kohas, kus keskkonna temperatuur on vahemikus 10–38 °C.
- Hoidke akut kohas, kus keskkonna temperatuur on vahemikus 0–20 °C.
- Kasutage akut kohas, kus keskkonna temperatuur on vahemikus 0–40 °C.

AKUPAKETI KASUTUSEST KÕRVALDAMINE JA ETTEVALMISTAMINE UTILISEERIMISEKS

- Loodusväärtuste säästmiseks palun andke akud ümbertöötlemiseks või utiliseerimiseks.
- Pärast akupaketi väljavõtmist katke selle klemmid tugeva teibiga. Ärge püüdke akupaketi ise hävitada või selle osi eemaldada. Liitiumakud tuleb ringlusse võtta või nõuetekohaselt kõrvaldada. Ärge kunagi puudutage mõlemat klemmi metallesemete ja kehaosadega, sest see võib põhjustada lühise. Hoidke akut lastele kättesaamatus kohas. Nende hoiatuste eiramine võib põhjustada tulekahju ja/või tõsiseid kehavigastusi.

TRANSPORTIMINE JA HOIUSTAMINE

- Lülitage masin välja, aktiveerige seisupidur ja eemaldage käivitusvõti. Veenduge, et kõik masina liikuvad osad on täielikult seiskunud. Enne hoiustamist või sõidukis transportimist laske tootel maha jahtuda.
- Puhastage seade kõikidest võõrkehadedest. Hoidke kuivas ja hästi ventileeritud kohas, mis on lastele juurdepääsmatu. Käivitusvõti tuleks eemaldada ja seda peaks hoidma kohas, mis ei ole lastele kättesaadav.
- Hoidke seadet eemal korrodeerivatest ainetest, nagu aiakemikaalid ja jääsulatussoolad. Ärge hoiustage toodet väljas.
- Sõidukis transportimiseks eemaldage käivitusvõti ja kinnitage toode nii, et see ei liiguks paigast ega kukuks ümber. Nii väldite vigastusi inimestele või kahjustusi tootele.
- Olge masina haagisele laadimisel või mahalaadimisel eriti ettevaatlik. Valige madal kiirus ja liigutage kiiruse reguleerimiseks ettevaatlikult juhtkangi. Laadimisel tagurdage alati haagisele. Niiduki laadimisel või mahalaadimisel ärge ületage maksimaalselt soovitatavat töönurka 12°. Nende juhiste eiramine võib põhjustada kontrolli kaotamist ja surma, raskeid kehavigastusi või varalist kahju.
- Olge äärmiselt ettevaatlik toodet hooldamise, puhastamise, houlepaneku või transpordi ajal tõstes või kallutades. Lõiketera on väga terav. Kui lõiketera on kaitsmata, siis hoidke kõik oma kehaosad sellest eemale.
- Hoidke toodet kohas, kus keskkonna temperatuur on vahemikus -10–50 °C.

LIITIUMAKUDE TEISALDAMINE

- Akude transportimisel juhendage kasutuskohas kehtivatest riiklikest määrustest ja eeskirjadest.
- Akude transportimisel allettevõtjate poolt järgige kõiki pakkimise ja tähistamise erinõudeid. Veenduge, et akud ei satu kokku puutuse teiste akude ega voolu juhtivate

materjalidega, kui avatud klemmid on transportimise ajal kaitsitud voolu mittejuhtivate isoleerkorkide või teibiga. Ärge transportige pragnenud või lekkivaid akusid. Küsige lisateavet transportettevõtjelt.

PUKSEERIMISE OHUTUSJUHISED

- Lisaseadme järelevdamisel kasutage tervet mõistust. Liiga raske koormus on nõlval olles ohtlik. Rehvid võivad kaotada haardumise maapinnaga ja võite kaotada masina üle kontrolli.
- Järgige tootja soovitusi rataste või vastukaalude kohta.
- Pukseeritav kogukaal ei tohi ületada toote spetsifikatsioonide jaotises märgitud maks. vedamiskoormust.
- Kinnitage puksiirvarustus ainult haakeseadise külge.
- Ärge kunagi lubage lapsi ega teisi järeleevetava tööseadme peale.
- Peatumistekond suureneb veetava kiiruse ja kaalu tõusuga. Sõitke aeglaselt ning jätke peatumiseks varu-aega ja vahemaad.
- Ärge pukseerimise ajal järsult pöörake. Pööramisel või ebasoodsatel pindadel töötamisel olge eriti ettevaatlik. Olge ettevaatlik tagurpidi töötades.

HOOLDUS

- Kasutage ainult tootja originaalvaruosi, tarvikuid ja tööorganeid. Selle nõude eiramine võib põhjustada, kehavigastuse, tootluse languse ja teile antud garantii tühistamist.
- Masina ja laadija hooldustöid tohivad teha ainult kvalifitseeritud remonditöötajad. Väljaõppeta töötajate poolt tehtud teenindus ja hooldus võib põhjustada kasutajale kehavigastusi või tingida varakahju. Toodet tohib parandada vaid volitatud teeninduses.
- Hooldage masinat ja hoidke see heas töökorras. Hoidke lõiketerad teravad ning kaitsmed omal kohal ja töökorras. Tõsiste kehavigastuste vältimiseks vältige masina kahjustamist ja parima toimimise tagamiseks vahetage kahjustunud, paindunud, pragnenud või ebaühtlaselt kulunud terad välja. Tasakaalustamata tera põhjustab vibratsiooni, mis võib kahjustada mootori ajamit või lõppeda kehavigastustega.
- Lülitage masin välja, aktiveerige seisupidur ja eemaldage käivitusvõti. Veenduge, et kõik masina liikuvad osad on täielikult seiskunud:
 - enne toote juurest lahkumist (sealhulgas lõigatud rohu kõrvaldamine)
 - enne takistuse eemaldamist või väljalaskeava ummistuse puhastamist
 - enne kontrollimist, puhastamist või teenindamist,
 - enne multšikatte eemaldamist
 - enne muru väljalaskeava katte avamist
 - pärast võõrkehaga kokkupuutumist
 - Kontrollige toodet hoolikalt kahjustuste suhtes.
 - Kui lõiketera on mingil viisil vigastatud, siis tuleb see asendada.
 - Parandage kõik kahjustused enne taaskäivitamist ja toote kasutamise jätkamist.
 - kui toode hakkab ebatavaliselt vibreerima (kontrollige viivitamatult).
 - vaatate muruniidukit üle, eriti lõiketerade vigastuste suhtes.



- Kui lõiketera on mingil viisil vigastatud, siis tuleb see asendada.
- asendage või parandage kõik vigastatud osad
- Kontrollige ja pingutage lõtvunud osad.

- Külgmine tühjendusrenn on vedruga kaitsekate, mis katab lõikekorpuse külgmise väljalaskeava ning juhib lõigatud rohu ja prahi kasutajast eemale. Enne külgmise väljalasketoru kontrollimist, liigutamist, puhastamist või hooldustöid veenduge alati, et mootor oleks välja lülitatud ja terad ei liiguks.
- Ärakulunud ja vigastatud lõiketerad ning poldid tuleb asendada kompleksis, et säilitada tasakaalustatus.
- Enne tööseadmete hoiustamist, hooldamist või vahetamist eemaldage masinast käivitusvõti. Sellised ennetavad ohutusmeetmed vähendavad tööriista juhusliku käivitamise riski.
- Lubatud on teha ainult selles kasutusjuhendis kirjeldatud reguleerimis- ja parandustoiminguid. Muid remonditöid tohivad teha ainult volitatud teeninduskeskused.
- Kahjustatud või loetamatute siltide vahetamiseks pöörduge volitatud teeninduskeskusesse.
- Kontrollige kõiki mutreid, polte ja kruvisid sagedaste intervallidega õige pinguloleku suhtes, et veenduda toote ohutus töökorras olemisest.
- Lõiketera poldid tuleb pingutada soovitatud pöördemomendini.
- Kontrollige pidureid enne iga kasutamiskorda ja sageli ka kasutamise ajal. Reguleerige ja hooldage pidureid vastavalt vajadusele.
- Olge seadme reguleerimisel ettevaatlik, et vältida sõrmede jäämist liikuvate lõiketerade ja seadme liikumatute osade vahele.
- Kui mootor välja lülitada, jätkavad lõiketerad mõne sekundi vältel pöörlemist. Lõiketerade hooldamisel olge ettevaatlik, sest kuigi toide on välja lülitatud, võivad lõiketerad siiski liikuda. Hoidke kõik kehaosad lõiketerade piirkonnast eemal, kuni olete veendunud, et terad on pöörlemise lõpetanud.
- Seadme lõiketera on terav. Olge nende paigaldamise, asendamise ja kinnituspoldi kinnituse kontrollimise ajal väga ettevaatlik ning kandke tugevdatud kaitsekindaid.
- Iga kord pärast kasutamist puhastage plastist osi pehme kuiva lapiga. Vigastatud osad tuleb lasta pädeval hooldajal parandada või asendada.
- Hoidke masinat rohus, lehtedest või muust prahist puhtana.
- Ärge kasutage masina puhastamiseks vett. Kasutage toote puhastamiseks õhku liigutavat seadet, näiteks kompressorit või lehepuhurit.

REHVIDE HOOLDUS

Masinal on tuubita rehvid. Rehvide kulumise korral niiduki haarduvus väheneb ja see suurendab õnnetusjuhtumi tõenäosust. Vahetage rehvid välja, kui turvise sügavus on 4 mm või vähem või kui rehvi on kahjustatud. Kasutage alati originaalvaruosi. Masinal vale rehvi kasutamine võib põhjustada kontrolli kaotamise, mis võib lõppeda tõsiste kehavigastustega.

Rehve vahetage ainult volitatud teeninduses.

REHVIDE ÕHURÕHK

Enne iga kasutamist kontrollige kõigi nelja rehvi õhurõhku. Vale õhurõhk mõjutab juhitavust, rooli reageerimist,

haarduvust, rehvide eluiga, lõikamistaset ja juhi mugavust. Veenduge, et rehvid oleksid pumbatud soovitatud õhurõhuni.

Rehvi õhurõhku tuleks mõõta või reguleerida ainult külmade rehvide korral.

REHVIDE PARANDAMINE

Kui mõni läbitore põhjustab rehvi lekke või purunemise, võib rehvi parandada pistikpaigaga. Kui kahjustus on tingitud sisselõikest või kui torget ei saa pistikpaiga abil parandada, vahetage rehvi välja.

PIDURI REGULEERIMINE

Vt leht 218.

Enne iga kasutamist ja kasutamise ajal veenduge, et pidurit töötavad korralikult. Pidurite ebaõige toimimine võib hädaolukorras põhjustada juhitavuse kaotamise ja lõppeda surma või raskete kehavigastustega.

Kui niiduk liigub piduripedaalile astudes enne peatumist edasi, vajavad pidurid reguleerimist.

Pärast viimast reguleerimist katsetage pidureid, sõites niidukiga tavalisel kiirusel tasasel pinnasel, veendumaks et niiduk peatub piduripedaalile vajutamisel kiiresti.

UMMISTUSE KÕRVALDAMINE

- Lülitage masin välja, aktiveerige seisupidur ja eemaldage käivitusvõti. Seadke lõikekorpus maksimaalsele kõrgusele. Veenduge, et kõik masina liikuvad osad on täielikult seiskunud.
- Seadme kontrollimisel ja ummistumisel kandke tugevdatud kaitsekindaid. Lõiketerad on teravad ja takistuse põhjuseks võib olla terav ese.
- Kontrollige külgmist tühjendusrenni hoolikalt ummistuste suhtes ja vajaduse korral eemaldage need. Pidage meeles, et tera võib puhastamise ajal liikuda.

LÕIKETEKI EEMALDAMINE

- Lõiketeki tõstuk on vedruga ja pinge all. Kui lõiketekk vabaneb ootamatult, võivad tekkida tõsised kehavigastused. Kasutage lõiketeki eemaldamisel või paigaldamisel alati automaatse peatumise pistikut, et kinnitada lõiketeki kõrguse reguleerimise hoob. Hoidke käed ja sõrmed lõiketeki tõstukist alati allpool ja eemal.

ÕPPIGE OMA TOODET TUNDMA

Vt leht 198-199.

1. Saha aktiveerimisnupp

Tera lukustusnupp aktiveerib või peatab lõiketerad.

- Lõiketerade aktiveerimiseks tõmmake tera lukustusnupp üles.
- Lõiketerade peatamiseks vajutage tera aktiveerimisnuppu.

MÄRKUS. Lõiketerad peaksid seiskuma 5 sek jooksul. Kui terad ei peatu, pöörduge volitatud teenindusse.

2. Toitelüliti koos võtmega

Toitelüliti kasutatakse niiduki sisselülitamiseks. Enne lüliti kasutamist tuleb sisestada käivitusvõti. Kui võti sisselülitatud on asendis, kasutatakse toitelüliti ka tootja poolt heakskiidetud niiduki lisavarustuse toiteks.

3. USB-port

USB laadimisport pakub teie mobiiltelefoni, MP3-mängija või muude USB-seadmete laadimisvõimsust 5 V alalisvoolu, kuni 2 A juures. Konkreetset laadimisnõudeid leiate oma seadme kasutusjuhendist.



Ühendage seadme laadimiseks USB-kaabli (ei kuulu komplekti) üks ots seadme ja teine ots toote USB-laadimisportiga.

MÄRKUS. USB-port saab toite ainult siis, kui käivitusvõti on asendis SEES.

△ HOIATUS! Üle 2 A nimiväärtusega seadmete laadimine võib kahjustada USB laadimisporti ja niidukit. Kui kasutate USB katet, sulgege see alati, et vältida prügi sadamasse sattumist.

△ HOIATUS! Ärge kunagi kasutage toote kasutamisel kõrvaklappe ega muid elektroonilisi seadmeid, näiteks nutitelefoni või tahvelarvutit. Kontsentratsiooni langus toote kasutamisel võib põhjustada kasutajale või kõrvalseisjale tõsiseid kehavigastusi.

4. Laadimisport

Laadimisport ühendab laadija, et laadida järjestikku 72 V akusid, millele järgneb mis tahes 36 V aku, kui see on paigaldatud. 36 V akut saab laadida ainult siis, kui 72 V akud on paigaldatud.

5. Aku sulgur

6. Kiirühendusega pistik

7. Peamine akuterminal

Peamine akuterminal mahutab kuni kolm 72 V akut.

8. LCD-ekraan

LCD-ekraan jälgib ja aktiveerib masina funktsioone. Vaadake LCD kasutusjuhendit.

9. Istme vedrustuse nupp

Istme vedrustuse nupp reguleerib istme vedrustuse pehmust või jäikust.

10. Esituli

Eesmise LED-laternaid saab kontrollida LCD-liidese abil.

11. Seisupidur

Seisupidur lukustab masina piduriasendisse.

12. Piduripedaal

Piduripedaal aeglustab ja peatab masina.

13. Esirehv

Eesmistehvhide manööverdusvõime on 360 kraadi.

14. Automaatse seiskamise pistik

Kui muru jaoks on kindlaks määratud soovitud löikekõrgus, paigaldage auto-stop pistik vahetult hoova asendist allapoole, et hõlpsalt soovitud kõrguse juurde tagasi pöörduda.

15. Intelligentne veosüsteem

Intelligentne veosüsteem läheb ohutuse tagamiseks automaatselt tagasi neutraalsesse asendisse. Juhtkang võimaldab kasutajal masinat hõlpsalt kasutada ainult ühe käe abil. Tarkvara on loodud korrigeerima astmelisi rattapõrdeid, mis aitavad murus rohukamaraid kõrvaldada.

16. Iste (kasutaja kohaloleku ohutussüsteemiga)

Istmel on blokeerimissüsteem, mis peatab terad, kui kasutaja lahkub niiduki töötamise ajal.

Enne iga kasutamiskorda testige süsteemi, veendumaks et see toimib õigesti.

1. Peatage toode ühetasasel pinnal ning aktiveerige seisupidur.

2. Viige juhtkang neutraalasendisse.

3. Sisestage käivitusvõti ja keerake see asendisse ON (SISSE).

4. Lõiketerade aktiveerimiseks tõmmake tera lukustusnupp üles.

5. Tõuske korraks püsti, kuid ärge tulge muruniidukilt maha.

Lõiketerad peaksid seiskuma 5 sek jooksul. Kui terad ei peatu, pöörduge volitatud teenindusse. Ärge kasutage niidukit enne, kui ohutussüsteem on parandatud.

17. Hoistamine / 36 V akuterminal

Toode ei tööta ainult 36 V akuga. Ajami ja lõiketera mootorite käitamiseks tuleb paigaldada vähemalt üks 72 V aku.

18. Käepideme nupp

Käepideme nupp kinnitab käepideme oma kohale.

19. Tolmukaitse

20. Istme reguleerimise kang

21. Tagumine rehv

22. Teki kõrguse reguleerimise hoo

Teki kõrguse reguleerimishoob tõstab või langetab lõiketeki.

23. Tekirattad

Et vältida muru mahakoorimist kõrgetel kohtadel, tuleks lõiketeki rattad paigutada maapinnast umbes 1,27 cm kõrgusele.

24. Ohutussüsteemiga külgmine väljalasketoru

Külgmine tühjendusrenn suunab niidetud muru eemale. Enne masina kasutamist kontrollige, et külgmine tühjendusrenn oleks korralikult suletud. Sellel on blokeerimissüsteem, mis peatab lõiketerad, kui renn töö ajal kogemata avaneb. Kui külgmine tühjendusrenn tööseb kasutamise ajal takistusega kokkupuutes ja lõiketerad ei peatu, siis õpetage masina kasutamine ja laske seda volitatud teeninduses hooldada.

25. Laadija (72 V)

Laadija abil saab laadida muruniiduki akusid.

26. Kinnitusplaat

27. Aku (72 V)

Masina toiteks tuleb kasutada 72 V akusid.

28. Kasutusjuhend

Kasutusjuhend sisaldab olulisi ohutushoiatusi ja juhiseid toote õigeks ja ohutuks kasutamiseks ning hooldamiseks.

29. Käivitusvõti

Käivitusvõti lülitab toitelüliti sisse või välja asendisse.

30. Aku (36 V)

MASINAL OLEVAD SÜMBOLID



Ohutusalane teave



Enne toote kasutamist lugege läbi ja tehke endale selgeks kõik juhised. Järgige kõiki hoiatusi ja tööohutuseeskirju.



Kandke silmakaitsevahendeid



Hoiduge ülespaisatud ja lendavate esemete eest.



Hoidke käed ja sõrmed muljumiskohtadest eemal.



Hoidke kõik kõrvalised isikud, eelkõige lapsed ja koduloomad, vähemalt 30 m kaugusel tööpiirkonnast.



Hoiduge ülespaisatud ja lendavate esemete eest. Hoidke kõik kõrvalised isikud, eelkõige lapsed ja koduloomad, vähemalt 30 m kaugusel tööpiirkonnast.



Hoidke käed ja jalad lõiketeradest eemal. Enne hooldamist lülitage masin välja ja eemaldage käivitusvõti.



Ärge kunagi sõidutage lapsi ega kedagi teist, isegi kui terad on ära võetud.



Enne tagurdamist ja selle ajal vaadake alati alla ja taha ning veenduge, et lapsed, kõrvalseisjad ja lemmikloomad oleksid piirkonnast eemal.



Ärge kasutage masinat nõlvadel, mille kalle on üle 12°. Niitke üles ja alla, mitte piki nõlva.

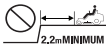

Hoidke kraavidest, kallakutest ja veest vähemalt 2 liikumislaiuse (2,14 m) kaugusele. Esirattad võivad niiduki seiskamisel ja isegi piduri rakendamisel pöörlema hakata ning niiduk üle ääre või vette minna.



Hoidke käed ja jalad pöörlevatest lõiketeradest eemal.



Ärge laadige akut ega jätke toodet vihma või niiskete tingimuste kätte.



Garanteeritud helivõimsuse tase



Laadimisport



Hoidke käed ja jalad lõikepiirkonnast eemal. Ärge astuge lõiketekile ega külgmisele tühjendusrennile.



Hoidke kõik kõrvalised isikud, eelkõige lapsed ja koduloomad, vähemalt 30 m kaugusel tööpiirkonnast.



Ärge kunagi sõidutage lapsi ega kedagi teist, isegi kui terad on ära võetud.

Enne tagurdamist ja selle ajal vaadake alati alla ja taha ning veenduge, et lapsed, kõrvalseisjad ja lemmikloomad oleksid piirkonnast eemal.



Hoidke käed ja jalad lõikepiirkonnast eemal.



Euroopa vastavusmärgis



Euraasia vastavusmärk



Ukraina vastavusmärgis



Suurbritannia vastavusmärgis

Ärge kõrvaldage kasutatud patareid ning elektri-ja elektroonikaseadmete jäätmeid sortimata olmejäätmetena. Kasutatud patareid ning elektri-ja elektroonikaseadmete jäätmeid tuleb koguda eraldi. Patareijäätmed, akujäätmed ja jäätmetest valgusallikad tuleb seadmetest eemaldada. Küsige nõu jäätmekäitluse ja kogumiskoha kohta oma kohalikust omavalitsusest või jaemüüjalt. Kohalike eeskirjade kohaselt võib jaemüüjatel olla kohustus kasutatud patareid ning elektri-ja elektroonikaseadmete jäätmeid tasuta tagasi võtta. Teie panus patareide ning elektri-ja elektroonikaseadmete jäätmete korduskasutamisse ja ringlussevõttu aitab vähendada toorainete nõudlust. Patareijäätmed, mis sisaldavad eelkõige liitiumi, ning elektri-ja elektroonikaseadmete jäätmed sisaldavad väärtuslikke ja ringlussevõetavaid materjale, mis võivad keskkonda ja inimeste tervist kahjustada, kui neid ei kõrvaldata keskkonnasäästlikul viisil. Olemasolul kustutage jäätmeseadmest isikuandmed.



Masina peatamiseks astuge piduripedaalile. Seisupiduri aktiveerimiseks vajutage pedaali ülemist osa.



Sisestage käivitusvõti ja keerake see asendisse ON (SISSE).



Veosüsteemi aktiveerimiseks tõmmake juhtkangi üles.



Juhtkang on neutraalses asendis. Masina liigutamiseks lükake või tõmmake juhtkangi.



Vajutage juhtkang selle lukustamiseks alla ja viige see neutraalsesse asendisse.





Kui juhtkang alla vajutatakse, piiksub masin kaks korda, et näidata, et juhtkang on liikunud tagasi neutraalsesse asendisse.

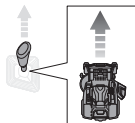

Masina edasiiliigutamiseks lükake juhtkangi ettepoole.

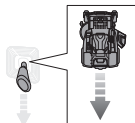

Masina tagurdamiseks lükake juhtkangi tahapoole.

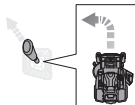

Edasisuunas vasakpöörde tegemiseks lükake juhtkang diagonaalselt ettepoole vasakpoolsesse asendisse.

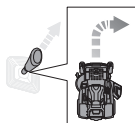

Edasisuunas parempöörde tegemiseks lükake juhtkang diagonaalselt ettepoole parempoolsesse asendisse.

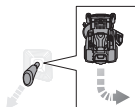

Tagasisuunas parempöörde tegemiseks tõmmake juhtkang diagonaalselt tagasi vasakpoolsesse asendisse.

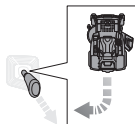

Tagasisuunas vasakpöörde tegemiseks tõmmake juhtkang diagonaalselt tagasi parempoolsesse asendisse.

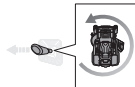

Vasaku nullpöörde tegemiseks lükake juhtkang vasakule.

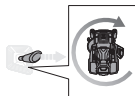

Parema nullpöörde tegemiseks lükake juhtkang paremale.

KASUTUSJUHENDI SÜMBOLID



Eraldi ostetavad osad või tarvikud



Märkus



Hoiatus

LAHTIPAKKIMINE

Vaadake lehti 196-197.

- Eemaldage seadmelt ja osadelt igasugune pakkematerjal. Ärge visake pakendit ära enne, kui te olete seadme põhjalikult üle vaadanud ja olete saanud seadet rahuldavalt kasutada.
- Uurige seadet põhjalikult, et veenduda tarne ajal tekkinud võinud mõrade või kahjustuste puudumises.
- Kui mõni osa on kahjustatud või puudub, võtke ühendust volitatud teeninduskeskusega. Ärge pange masinat kokku enne, kui osad on asendatud originaaltootja uute osadega. Masina kokkupanemine kahjustatud, puuduvate või valede osadega võib lõppeda tõsiste kehavigastustega.
- Kui masina lahtipakkimisel on mõni osa juba selle külge monteeritud, veenduge enne järgmise monteerimisetapi juurde asumist, et osa oleks õigesti kokku pandud ja korralikult pingutatud (vajaduse korral). Valesti kokkupandud seadme kasutamine võib põhjustada raske kehavigastuse.

KOKKUPANEK

Vaadake lehti 200-201.

- Toode tuleks kokku panna nii, et see asuks alumisel raamil. Kui kokkupanek on lõpetatud, seadke lõiketekk maksimaalsele kõrgusele, asetage seejärel kaldtee raami põhja kõrvale ning sõitke masin aeglaselt ja ettevaatlikult raamilt maha.
- Järgige rangelt kõiki pöördemomendi mutrivõtmega pingutamise spetsifikatsioone. Muidu võite saada raske kehavigastuse.
- Juhusliku käivitumise vältimiseks, mis võib põhjustada tõsiseid kehavigastusi, eemaldage alati käivitusvõti enne osade ühendamist.
- Olge masinat raamilt maha sõites eriti ettevaatlik. Vajutage aeglase sõidu nuppu ja liigutage ettevaatlikult juhtkangi ja/või vajutage kiiruse reguleerimiseks vajadusel piduripedaali. Toodet raamile või sellelt maha sõites ärge ületage maksimaalset soovitatavat töönurka 12°. Nende juhiste eiramine võib põhjustada kontrolli kaotamist ja surma, raskeid kehavigastusi või varalist kahju.
- Kui kaldteed pole saadaval, sõitke toode aeglaselt ja ettevaatlikult tagurpidi raamilt maha, vaadates alla ja taha. Ettepoole suunas masina raamilt maha sõitmine võib lõiketekki kahjustada.



LAADIJA LED-MÄRGUTULI

Laadija olek	Aku on sisestatud	Aku paketi	Punane LED	Roheline LED	Oranž LED	Tegevus
Toite sisse lülitamine	Ei	-	Sisse lülitatud	Välja lülitatud	Välja lülitatud	Laadija on toitega ühendatud. Laadimise alustamiseks ühendage aku või masin.
Testimine	Jah	Kuum	Välja lülitatud	Välja lülitatud	Sisse lülitatud	Laadija alustab laadimist siis, kui aku on jahtunud.
		Külm	Välja lülitatud	Välja lülitatud		Laadija alustab laadimist siis, kui aku üles soojeneb.
Viga	Jah	-	Vilgub	Vilgub	Välja lülitatud	<ul style="list-style-type: none"> Kui olek pärast laadija eemaldamist ja uuesti ühendamist ei muutu, laadige teist akut või masinat. Kui teine aku või masin laeb normaalselt, võtke ühendust volitatud teeninduskeskusega. Kui teine aku või masin näitab ikka veaolekut, vahetage laadija välja.
Laeb	Jah	-	Välja lülitatud	Vilgub	Välja lülitatud	Aku või masin laeb.
Valmis	Jah	-	Välja lülitatud	Sisse lülitatud	Välja lülitatud	Laadimine on lõpetatud. LED-märgutuli lülitub välja 10 minuti pärast.

HOOLDUSPLAAN

	Kontrollige enne kasutamist	Iga 25 töötunni järel	Iga 50 tunni järel või kord aastas	Enne hoiustamist	Kord kuus hoiustamise ajal
Kontrollige piduri toimimist.	x				
Kontrollige kõigi nelja rehvi õhurõhku.	x				
Kontrollige külgmise väljalasketoru ja kasutaja kohaloleku ohutussüsteeme.	x				
Kontrollige saag üle lõtvunud kinnitite suhtes.	x			x	
Puhastage seade kõikidest võõrkehadest.	x			x	
Kontrollige / vahetage lõiketerad.	x	x			
Puhastage aku klemme.			x		
Kontrollige ja laadige akut.	x				x

MÄRKUS. Kui toodet kasutatakse tolmuses keskkonnas, peab hooldust teostama tihedamini.

Kui toode on ületanud tabelis toodud maksimaalsed näitajad, peab hooldus toimuma ikkagi vastavalt siin näidatud intervallidele (kas perioodide või tundide järgi).

Kui te pole kindel, kuidas mõnda ülalnimetatud hooldustoimingut teha, laske masinat hooldada ainult volitatud teeninduses.



RIKKEOTSING

Kui selle lahuse kasutamine ei aita, siis pöörduge meie volitatud hooldaja poole.

Probleem	Võimalik põhjus	Lahendus
Masin ei käivitu.	Aku on tühi.	Laadige aku.
	Laadija on masinaga ühendatud.	Ühendage laadija masinast lahti.
	Käivitusvõtit pole sisestatud või see on asendis OFF (VÄLJAS).	Sisestage käivitusvõti ja keerake see asendisse ON (SISSE).
	Halb aku kaabliühendus	Kontrollige ja puhastage kõiki aku ühendusi.
Masin ei liigu.	Käivitusvõtit pole sisestatud või see on asendis OFF (VÄLJAS).	Sisestage käivitusvõti ja keerake see asendisse ON (SISSE).
	Juhtkangi ei tõmmata üles.	Tõmmake juhtkang üles.
	Juhtkang on neutraalses asendis.	Liigutage juhtkangi soovitud suunas (edasi või tagasi).
	Pidur on alla vajutatud ja/või seisupidur on aktiveeritud.	Vabastage piduripedaal ja seisupidur, seejärel seadke juhtkang niiduki lähtestamiseks neutraalsesse asendisse.
	Laadija on masinaga ühendatud.	Ühendage laadija masinast lahti.
	Kasutaja ei istu korralikult.	Istuge korralikult istmele, tagastage juhtkang neutraalasendisse ja proovige uuesti.
Toode lõikab rohtu ebaühtlaselt.	Rehvirõhk on ebaühtlane.	Kontrollige kõigi nelja rehvi õhurõhku.
	Niidutekk ei ole ühetasane.	Reguleerige lõiketeki taset.
	Lõiketera on kulunud, paindunud, korralikult kinnitamata või nüri.	Asendage lõiketera.
	Masina alla on kogunenud prahti.	Puhastage muruniiduki korpust altpoolt.
	Niitmiskiirus on liiga suur.	Niitke aeglasemal kiirusel.
Toode ei multši korralikult.	Märjad rohulibled on jäänud muruniiduki korpuse alla kinni.	Oodake enne niitmise alustamist kuni muru ära kuivab.
	Muru on liiga kõrge.	Niitke üks kord kõrgel lõikekõrgusel ja seejärel uuesti soovitud lõikekõrgusel.
	Lõiketera on kulunud, paindunud, korralikult kinnitamata või nüri.	Asendage lõiketera.
	Niitmiskiirus on liiga suur.	Niitke aeglasemal kiirusel.
Suurema kiiruse korral masin vibreerib.	Lõiketera on tasakaalustamata, korralikult kinnitamata või liiga või ebaühtlaselt kulunud.	Asendage lõiketera.
	Motorivõll on kõver.	Lülitage masin välja ja eemaldage käivitusvõti. Kontrollige toodet hoolikalt kahjustuste suhtes. Enne taaskäivitamist laske masinat hooldada volitatud teeninduses.

	Külgmine tühjendusrenn või -ava on ummistunud.	Puhastage külgmine tühjendusrenn ja -ava.
Rohu väljajaheide on kehv.	Muru on märg.	Enne niitmist laske rohul kuivada.
	Niitmiskiirus on liiga suur.	Niitke aeglasemal kiirusel.
	Muru on liiga kõrge.	Niitke üks kord kõrgeel lõikekõrgusel ja seejärel uuesti soovitud lõikekõrgusel.
Mootor seiskub niitmise ajal.	Lõikekõrgus on seatud liiga madalale.	Suurendage lõikekõrgust.
	Aku on tühi.	Laadige aku.
Lõiketerad ei pöörle.	Aku on tühi.	Laadige aku.
	Külgmine väljalaskerennitoru ei suru külgmist tühjendusblokeerimislüliti.	Lükake külgmine tühjendusrenn alla ja veenduge, et see vajutaks külgmise tühjendusblokeerimislüliti täielikult alla.
	Lõiketera aktiveerimisnupp on all.	Lõiketerade aktiveerimiseks tõmmake tera lukustusnupp üles.
	Kasutaja ei istu korralikult.	Istugi korralikult istmele.
	Niiduki alla on kogunenud prahti.	Puhastage muruniiduki korpus altpoolt.
Lõiketerad tagurdamise ajal ei pöörle.	Lõiketera aktiveerimisnupp on all.	Lõiketerade aktiveerimiseks tõmmake tera lukustusnupp üles.
Masin ei saavuta täiskiirust.	Aku on tühi.	Laadige aku.
Lõiketerad pöörlevad edasi, kui kasutaja lahkub istmelt seisupidurit aktiveerimata.	Ohutussüsteem ei tööta korralikult.	Veenduge, et ohutussüsteemi istme pistik oleks korralikult ühendatud. Kui lõiketerad ikka ei peatu, laske masinat hooldada volitatud teeninduses.
Esituled ei tööta.	Esituled on välja lülitatud.	Esitulede sisselülitamiseks vajutage esitulenuppu.
	Esituled on kahjustunud.	Asendage esituled.
Aku ei lae.	Akuelemendid ei tööta.	Asendage aku.
	Kehv juhtmeühendus.	Kontrollige ja puhastage kõiki aku ühendusi.

KORDUMA KIPPUVAD KÜSIMUSED

- Kas niiduk peaks laadijaga ühendatud olema, kui seda ei kasutata?
 - Jah, laadige niidukit pidevalt, kui seda ei kasutata.
- Mis võib põhjustada löiketerade seiskumise kasutamise ajal?
 - Kontrollige aku tasemenäidikut. Kui aku hakkab tühjaks saama, lülitub tekimootor välja, et teil oleks piisavalt aega laadimiskohta söitmiseks. Sõitke kohe tagasi ja laadige akut.
 - Kui aku tase pole madal, vähendage kiirust või tõstke löiketeki kõrgemale. Suurel koormusel kasutamine võib põhjustada ka ühe või mõlema tekimootori seiskumise.
 - Kontrollige, et külgmine tühjendusrenn oleks korralikult suletud. Lükake külgmine tühjendusrenn alla ja veenduge, et see vajutaks külgmise tühjendusblokeerimislüliti täielikult alla.
- Miks mäest alla sõites niiduk mõnikord kiirendab ja mõnikord mitte?
 - Teie ohutuse ja parema jõudluse tagamiseks on niiduk loodud kallakul sõites automaatselt kiirust piirama, mis võib põhjustada kiiruse kõikumist.
- Niiduki kasutamisel, kuidas niidukit täielikult peatada?
 - Niiduki peatamiseks astuge kasutaja ees olevale piduripedaalile. See masin ei ole hüdrostaatiline ajam.
- Miks hakkab niiduk piiksuma, kui ma istmelt lahkun?
 - Seisupidur ei ole sisse lülitatud või käivitusvõti on endiselt sisestatud ja asendis ON (SEES). Eemaldage võti alati, kui niidukit ei kasutata.
- Millal peaksin seisupidurit kasutama?
 - Enne niidukilt maha tulekut aktiveerige alati seisupidur.
- Kas ma võin niidukitekki aiavoolikuga loputada?
 - Ärge kasutage masina puhastamiseks vett. Selle puhastamiseks kasutage puhurit või õhukompressorit.

Vodeću ulogu u dizajnu vaše kosilice s okretom na mjestu imaju sigurnost, performanse i pouzdanost.

NAMJENA

Kosilica s okretom na mjestu namijenjena je samo za korištenje na otvorenom prostoru.

Ovaj uređaj namijenjen je za rezanje travnjaka u domaćinstvu. Oštrica za rezanje treba se rotirati približno paralelno na tlo iznad kojeg se vozi. Sva četiri kotača dodiruju zemlju prilikom pomicanja.

Proizvod u primjenama u kućanstvu smiju koristiti samo odrasle osobe koje su pohađale odgovarajuću obuku o opasnostima i preventivnim mjerama ili radnjama koje se poduzimaju tijekom korištenja proizvoda. Korisnik mora razumjeti upute.

Proizvod ne koristite ni za kakvu drugu svrhu.

OPĆA SIGURNOSNA UPOZORENJA O PROIZVODU

⚠ UPOZORENJE! Pročitajte i pregledajte sve sigurnosne upute, slike i specifikacije isporučene uz ovaj proizvod. Nepoštivanje svih uputa može dovesti do električnog udara, požara i / ili teške ozljede.

Sačuvajte ova upozorenja i upute kako biste ih naknadno mogli konzultirati.

Pojam „električni alat“ u upozorenjima odnosi se na vaš električni proizvod (žični) napajan iz električne mreže ili proizvod na baterije (bežični).

RADNA OKOLINA

- **Držite radni prostor čistim i dobro osvijetljenim.** Zatrpani i neosvijetljeni radni prostori izazivaju nezgode.
- **Nemojte rukovati električnim alatima u eksplozivnim atmosferama u kojima su prisutne zapaljive tekućine, plinovi ili prašina.** Električni alati stvaraju iskre koje mogu zapaliti prašinu ili pare.
- **Tijekom rada s električnim alatom držite podalje djecu i promatrače.** Ometanje može dovesti do toga da izgubite kontrolu.

ELEKTRIČNA SIGURNOST

- **Utička električnog alata moraju odgovarati utičnici.** Nikada nemojte modificirati utičake ni na koji način. Nemojte koristiti nikakve adapter utičake s uzemljenim električnim alatima. Originalni utičači i odgovarajuće utičnice smanjuju opasnost od strujnog udara.
- **Izbjegavajte kontakt tijela s uzemljenim površinama poput cijevi, radijatora, štednjaka i hladnjaka.** Ako je vaše tijelo uzemljeno, povećava se opasnost od strujnog udara.
- **Nemojte proizvod izlagati kiši ili vlažnim uvjetima.** Ulazak vode u električni alat povećava opasnost od strujnog udara.
- **Nemojte zlorabiti kabel.** Nikada nemojte koristiti kabel za nošenje, povlačenje ili isključivanje električnog alata. Držite kabel podalje od topline, ulja, oštrih rubova ili pokretnih dijelova uređaja. Oštećeni ili zapleteni kabeli povećavaju opasnost od strujnog udara.

- **Kada radite s električnim alatom na otvorenom, koristite produžni kabel prikladan za rad na otvorenom.** Korištenje kabela prikladnog za rad na otvorenom smanjuje opasnost od strujnog udara.
- **Ako se ne može izbjeći rad s električnim alatom u vlažnoj lokaciji koristite FID sklopku (RCD uređaj) za zaštitu napajanja.** Korištenje RCD uređaja smanjuje opasnost od električnog udara.

OSOBNA SIGURNOST

- **Budite na oprezu, gledajte to što radite i pri radu s električnim alatom koristite zdrav razum. Nemojte koristiti električni alat kad ste umorni ili pod utjecajem droge, alkohola ili lijekova.** Trenutak nepažnje pri radu s električnim alatima može dovesti do teških osobnih ozljeda.
- **Koristite osobnu zaštitnu opremu. Uvijek nosite zaštitna sredstva za oči.** Zaštitna oprema poput maske za prašinu, zaštitna obuća sa zaštitom od klizanja, kaciga ili zaštita za uši koja se koristi u odgovarajućim uvjetima smanjuje osobne ozljede.
- **Spriječite slučajno pokretanje. Osigurajte da je prije priključivanja na izvor napajanja i/ili baterije, podizanja ili nošenja alata, sklopka u položaju OFF (isključeno).** Nošenje električnog alata s vašim prstom na sklopki ili uključivanje električnih alata sa sklopkom postavljenom na položaj on (uključeno) dovodi do nezgoda.
- **Prije uključivanja električnog alata uklonite sve klinove za podešavanje i ključeve.** Ključ ili klin ostavljen priključen na rotirajućem dijelu električnog alata može dovesti do osobne ozljede.
- **Ne sežite preko određene granice. Cijelo vrijeme držite pravilno uporište i ravnotežu.** Ovo u neočekivanim situacijama omogućuje bolju kontrolu nad električnim alatom.
- **Pravilno se odjenite. Nemojte nositi široku odjeću ili nakit. Svoju kosu i odjeću držite podalje od dijelova u pokretu.** Široka odjeća, nakit ili dugačka kosa mogu biti zahvaćeni u pokretne dijelove alata.

- **Ako su uređaji opremljeni s priključkom aparata za odvajanje i prikupljanje prašine, osigurajte da su oni priključeni i pravilno korišteni.** Korištenje uređaja za sakupljanje prašine smanjuje opasnosti vezane uz prašinu.
- **Nemojte dopustiti da vas poznavanje alata zbog česte uporabe opusti toliko da zanemarite sigurnosne principe rukovanja alatom.** Nepažljiv rad može uzrokovati ozbiljne povrede unutar djelića sekunde.

KORIŠTENJE I BRIGA O ELEKTRIČNOM ALATU

- **Nemojte proizvod koristiti iznad njegovih mogućnosti.** Za vašu primjenu koristite točan električni alat. Točan električni alat bolje će i sigurnije uraditi posao u odnosu na što je namijenjen.
- **Nemojte koristiti električni alat ako ga sklopka pravilno ne uključuje i isključuje.** Svaki električni alat koji se ne može kontrolirati pomoću sklopke je opasan i mora se popraviti.
- **Izvučite utičak iz izvora električnog napajanja i/ili uklonite baterijski sklop, ako je odvojiv, prije izvršavanja bilo kakvih prilagodbi ili skladištenja električnih alata.**

Ovakve preventivne sigurnosne mjere smanjuju opasnost od slučajnog pokretanja električnog alata.

- **Električne alate pohranite u stanju mirovanja izvan dohvata djece i ne dopustite rad s električnim alatom osobama koje nisu upoznate s električnim alatom ili ovim uputama.** Električni alati su opasni u rukama nestručnih korisnika.
- **Održavajte električne alate i pribor.** Provjerite radi pogrešnog poravnjanja ili savijanja pokretnih dijelova, puknuća dijelova i drugih uvjeta koji mogu utjecati na rad električnog alata. **Ako je oštećen, električni alat prije korištenja popravite.** Većina nezgoda uzrokovano je od strane električnih alata koji su slabo održavani.
- **Rezne alate držite oštrim i čistim.** Pravilno održavanim reznim alatima s oštrim rubovima za rezanje, manja je vjerojatnost zahvaćanja i lakše se kontroliraju.
- **Koristite električni alat, pribor i dijelove alata itd., u skladu s ovim uputama i uzevši u obzir radne uvjete i rad koji treba izvršiti.** Korištenje električnog alata za radove drugačije od njegove namjene može dovesti do opasne situacije.
- **Održavajte ručke i površine hvata suhim, čistim i da na njima nema ulja i masti.** Skliske ručke i površine za hvatanje ne omogućuju sigurno rukovanje i kontrolu alata u neočekivanim situacijama.

KORIŠTENJE I BRIGA O AKU ALATU

- **Punite samo s punjačem navedenim od proizvođača.** Punjač koji je prikladan za jednu vrstu baterija može dovesti do opasnosti od požara kada se koristi s drugom baterijom.
- **Koristite AKU alate samo s posebno naznačenim baterijama.** Korištenje bilo kojih drugih baterija dovodi do opasnosti od ozljeda i požara.
- **Kada se baterija ne koristi držite je dalje od drugih metalnih predmeta kao što su spajalice za papir, kovanice, ključevi, čavli, vijci ili drugi mali metalni predmeti koji mogu spojiti jedan pol na drugi.** Kratki spoj polova baterije može izazvati opekotine ili požar.
- **Pod uvjetima loma može doći do izbacivanja tekućine iz baterije, izbjegavajte kontakt. Ako dođe do nehotičnog kontakta, isperite to mjesto s vodom. Ako tekućina dospje u oči, dodatno potražite liječničku pomoć.** Tekućina koja istječe iz baterije može dovesti do iritacije ili opekotina.
- **Nemojte koristiti bateriju ili alat koji su oštećeni ili modificirani.** Oštećene ili modificirane baterije mogu imati nepredvidivo ponašanje, što može dovesti do požara, eksplozije ili rizika od tjelesnih ozljeda.
- **Nemojte izlagati baterijski sklop ili alat vatri ili visokoj temperaturi.** Izlaganje vatri ili temperaturi višoj od 130°C može dovesti do eksplozije.
- **Slijedite sve upute za punjenje i nemojte puniti bateriju ili alat na temperaturama izvan temperaturnog raspona specificiranog u uputama.** Nepravilno punjenje ili punjenje na temperaturama izvan specificiranog raspona može oštetiti bateriju i povećati rizik od požara.

ODRŽAVANJE

- **Neka vaš električni alat servisira kvalificirana osoba za popravak koristeći samo identične zamjenske**

dijelove. Ovo će osigurati da se održi sigurnost električnog alata.

- **Nikada nemojte popravljati oštećene baterije.** Popravak oštećenih baterija smije izvoditi isključivo proizvođač ili ovlašteni servisni centar.

SIGURNOSNA UPOZORENJA KOSILICE S OKRETOM NA MJESTU

OBUKA

- Uvijek koristite sigurnosne zaštitne uređaje. Ne koristite proizvod ako bočni žlijeb za izbacivanje trave nije na svojem mjestu i ako ne radi ispravno. Poklopac za malčiranje mora biti pravilno postavljen i mora ispravno raditi tijekom postupka malčiranja.
- Pridržavajte se proizvođačkih uputa za pravilan rad i montiranje pribora. Koristite samo pribor koji je odobrio proizvođač. Upotreba drugog pribora može povećati rizik od ozljede.
- Nikada ne mijenjajte predviđenu funkciju sigurnosnog uređaja i nemojte smanjivati zaštitu koju pruža zaštitni uređaj. Redovito provjeravajte ispravnost rada sigurnosnih uređaja.
- Nikada ne koristite proizvod dok su ljudi, posebice djeca ili kućni ljubimci unutar 30 m jer postoji opasnost da predmeti budu odbačeni u kontaktu s oštricom.
- Nemojte raditi s proizvodom kada postoji opasnost od grmljavinskog nevremena.
- Nemojte rukovati proizvodom pri lošem osvjetljenju. Operateru treba jasan pogled radnog područja kako bi identificirao potencijalne opasnosti.
- Upoznajte se s upravljačkim elementima i pravilnim korištenjem proizvoda.
- Imajte na umu moguće opasnosti dok ne koristite proizvod ili dok mijenjate pribor. Tako ćete smanjiti opasnost od požara, strujnog udara ili tjelesnih ozljeda.
- Nikada nemojte prevoziti suputnike ili djecu, čak i ako su noževi zaustavljeni. Suputnici mogu ispasti i ozbiljno se ozlijediti ako se ne pridržavaju pravila sigurnog upravljanja proizvodom. Djeca koja su se vozila na kosilici u prošlosti mogu se iznenada pojaviti u području košnje zbog još jedne vožnje i biti pregažena prilikom kretanja proizvoda prema naprijed ili natrag.
- Nikada ne dopustite djeci ili osobama sa smanjenim fizičkim, osjetilnim ili mentalnim mogućnostima ili osobama koje nisu upoznate s ovim uputama da rade, čiste ili oražavaju ovaj proizvod. Moguće je da lokalni propisi propisuju starosnu dob rukovatelja. Djecu je potrebno odgovarajuće nadzirati kako bi se osiguralo da se ne igraju s proizvodom.
- Imajte na umu da je rukovatelj ili korisnik odgovoran za nezgode ili opasnosti koje nastanu drugim osobama ili njihovoj imovini.
- Šake i stopala držite na podalje od područja rezanja, koje se nalazi ispod kućišta kosilice i unutar bočnog žlijeba za izbacivanje trave. U svakom trenutku budite odmaknuti od otvora žlijeba za izbacivanje trave. Nemojte posezati ispod kućišta kosilice.

PRIPREMA

- Nosite duge radne hlače, duge rukave i radne cipele s protukliznim potplatom. Nemojte nositi kratke hlače i sandale, ili hodati bosih nogu. Izbjegavajte nositi odjeću koja je labava ili s nje visi konop ili kravata.



- Uvijek nosite zaštitne naočale sa bočnim štitičima. Koristite masku ukoliko radite u prašini.
- Predmeti koje udari oštrica mogu ljudima nanijeti ozbiljne povrede. Temeljito provjerite područje gdje će se uređaj koristiti i uklonite svo kamenje, štapove, metal, žicu, kosti, igračke ili druge strane predmete. Ne zaboravite, uže ili žica može se zapetljati u noževe.
- Prije upotrebe uvijek vizualno pregledajte proizvod kako biste bili sigurni da noževi, matice noževa i sklop rezača nisu istrošeni ili oštećeni.
- Izbačeni materijal nikada ne usmjeravajte prema nikome. Planirajte obrazac kretanja kako biste izbjegli izbacivanje materijala prema nazočnim osobama, cestama, nogostupima, prozorima i automobilima. Također, izbjegavajte izbacivanje pokošene trave na zidove i zaklone od kojih se materijal može odbiti i pogoditi rukovatelja.
- Posebno pazite na slijepe kutove, grmlje, drveće ili druge objekte, uključujući i grane i grmlje koje vise iznad glave i vam blokiraju vidno polje.
- Usporite prije okretanja.
- Pazite na promet prilikom rada u blizini cesta. Kosilicom ne upravljajte po cestama.
- Kose padine su glavni čimbenik povezan s gubitkom nadzora i nesrećama s prevrtanjem, što može dovesti do teške ozljede ili smrti. Rad na kosini iziskuje posebnu pozornost. Ako se ne možete spustiti niz kosu padinu ili ako vam je to neugodno, nemojte je kositi. Ne vozite unatraske dok se spuštate padinom. Nikada ne koristite proizvod na strmim kosinama većim od 12°. Izradite kopiju ili odrežite vodič za kosine na poleđini ovog priručnika i upotrijebite ga kako biste utvrdili je li padina previše strma za sigurno upravljanje.

UPORABA

- Upravljanje kosilicom s okretom na mjestu razlikuje se od standardne kosilice za travu. Kosilice s okretom u mjestu imaju pogon na stražnje kotače. Kotači se kreću neovisno jedni o drugima sukladno položaju upravljačke palice. Rukovanje proizvodom vježbajte na širokom, ravnom i otvorenom prostoru koristeći se uputama za vožnju prije nego što počnete kositi travu. Nakon što se uvjerite da možete ugodno i pouzdano izvoditi manevre, spremni ste za košnju svojeg travnjaka.
- Prije pokretanja proizvoda:
 - Provjerite rad kočnica.
 - Provjerite tlak zraka u sve četiri gume.
 - Provjerite za olabavljene zatezače.
 - Uvjerite se da su svi štitičnici na svojem mjestu i da su ispravni.
 - Provjerite sigurnosni sustav za blokiranje bočnog žlijeba za izbacivanje trave.
 - Testirajte sigurnosni sustav za blokiranje u u slučaju odsutnosti rukovatelja.
 - Sjedalo namjestite u željeni položaj.
 - Provjerite razinu napunjenosti baterije.
- Ne kosite vozeći se unatrag osim ako to nije apsolutno potrebno. Prije i tijekom vožnje unatrag, pogledajte iza sebe i prema dolje kako biste uočili malu djecu, nazočne osobe i kućne ljubimce.
- Proizvod koji radi nikada ne ostavljajte bez nadzora. Prije silaženja s kosilice uvijek isključite noževe, aktivirajte parkirnu kočnicu, zaustavite motor i izvucite ključ za pokretanje.
- Proizvod se mora pokrenuti kada korisnik pravilno sjedi. Nikada ne pokrećite proizvod ako:
 - sva četiri kotača nisu na zemlji
 - Bočni žlijeb za izbacivanje trave je otkriven i ne štiti ga poklopac za malčiranje.
 - Ruke i stopala svih osoba nisu zaštićene kućištem za rezanje.
- Proizvod nikada ne koristite u zatvorenom prostoru.
- Pažljivo uključite motor prema koracima u uputstvima, pritom ruke i noge držite dalje od noževa. Nemojte stavljati ruke ili stopala blizu ili ispod rotirajućih dijelova.
- Zaustavite nož prilikom prelaženja preko šljunčanih površina kako biste spriječili izlijetanje šljunka i kamenja. Proizvod vozite polako i oprezno kako ne biste izgubili nadzor nad njim.
- Kosite krećući se gore i dolje; ne dijagonalno površinom padina.
- Izbjegavajte rupe, kolotrage, ispučenja, kamenje i druge prikrivene predmete. Proizvod bi se mogao preokrenuti na neravnom terenu. Visoka trava može sakriti takve zapreke.
- Koristite se niskom brzinom tako da se nećete morati iznenada zaustaviti ili slučajno ubrzati dok se nalazite na padini.
- Ne kosite mokru travu dok ste na padini. Gume bi mogle izgubiti sposobnost prljanjanja i mogli biste izgubiti nadzor nad kosilicom.
- Prilikom silaska po padini upravljačku palicu uvijek držite u prednjem položaju. Nemojte je pomaknuti u prazan hod i spuštati se po nizbrdici, to bi moglo dovesti do gubitka nadzora nad kosilicom. Uvijek koristite upravljačku palicu i kočnicu dok se krećete niz padinu.
- Izbjegavajte pokretanje, zaustavljanje ili okretanje na padini. Ako gume ne priranjaju uz površinu, deaktivirajte noževe i polako se spustite niz padinu.
- Svi pokreti na padini moraju biti spori i postupni. Nemojte naglo mijenjati brzinu ili smjer jer bi to moglo prouzročiti prevrtanje proizvoda.
- Budite iznimno oprezni kada koristite proizvod s priključcima; oni mogu utjecati na stabilnost proizvoda. Nikada ne koristite proizvod na strmim kosinama većim od 12°.
- Ne pokušavajte stabilizirati proizvod spuštanjem stopala na tlo.
- Nemojte koristiti proizvod pored kosina, jaraka, previše stepenastih kosina ili nasipa. Proizvod bi se mogao iznenada prevrnuti ako kotači prijeđu preko rubova ili ako se rubovi usijeku u njih, što može dovesti do smrti ili teške tjelesne ozljede.
- Proizvodom rukujte samo na temperaturama između 0°C i 40°C.

BEZPEČNOSTNI VAROVANJE NA NABIJEČICE

- Punjač je namijenjen samo za korištenje u zatvorenom prostoru.
- Nemojte ponovo puniti primarne ćelije (nisu punjive).
- Prije svakog korištenja, provjerite kabel za napajanje na oštećenje. Ako postoje znakovi oštećenja, mora ga



zamijeniti kvalificirana osoba u ovlaštenu servisnom centru kako bi se izbjegla opasnost.

- Proizvod puniti u zatvorenom prostoru, na dobro provjetrenom području. Proizvod nemojte puniti u skućenom prostoru.
- Punjač je opremljen utikačem koji ima kontakt za uzemljenje i mora se utaknuti u odgovarajuću utičnicu koja je pravilno instalirana i uzemljena u skladu sa svim lokalnim propisima i uredbama. Nemojte koristiti adaptere niti mijenjati dobiveni utikač. Ako ne odgovara utičnica, neka pravilnu utičnicu instalira kvalificirani električar.

DODATNA SIGURNOSNA UPOZORENJA ZA BATERIJU

⚠ UPOZORENJE! Rizik od požara, eksplozije ili opekline. Baterijski sklop nemojte rastavljati, izlagati temperaturi iznad 60 °C, niti ga spaljivati.

- Kako biste smanjili rizik od požara, tjelesnih ozljeda i oštećenja proizvoda zbog kratkog spoja, nikada nemojte umakati proizvod, baterijski sklop ili punjač u tekućinu ili dozvoliti da tekućina proдре u njih. Korozirajuće ili vodljive tekućine kao slana voda, određene kemikalije i sredstva za bijeljenje ili proizvodi koji sadrže sredstva bijeljenja, mogu prouzročiti kratak spoj.
- Pod ekstremnim uvjetima korištenja ili temperaturom, može doći do curenja baterije. Ako tekućina dođe u dodir s vašom kožom, odmah isperite sa sapunom, zatim neutralizirajte sa sokom od limuna ili octom. Ako tekućina dospjeje u vaše oči, ispirite ih čistom vodom najmanje 10 minuta, potom odmah potražite liječničku pomoć. Poštujući ovo pravilo smanjit ćete rizik teške tjelesne ozljede.
- Nemojte puniti bateriju ako primijetite znakove curenja. Baterije odložite u otpad na propisani način.
- Baterijski sklop puniti na mjestu na kojem je okolišna temperatura između 10 °C i 38°C.
- Baterijski sklop čuvajte na mjestu na kojem je okolišna temperatura između 0°C i 20°C.
- Baterijski sklop koristite na mjestu na kojem je okolišna temperatura između 0°C i 40°C.

UKLANJANJE I PRIPREMA BATERIJE ZA REKICLIRANJE

- Za očuvanje prirodnih resursa, molimo vas da pravilno reciklirate ili odložite baterije.
- Nakon što uklonite, pokrijte priključke baterije s debljom ljepljivom trakom. Nemojte pokušavati uništavati ili rastavljati bateriju ili uklanjati neku od njezinih komponenti. Litijeve baterije moraju se reciklirati ili pravilno odložiti. Nikada ne dirajte oba terminala metalnim predmetima i dijelovima tijela jer bi moglo doći do kratkog spoja. Baterijski sklop držite podalje od djece. Nepodržavanje ovih upozorenja može dovesti do požara i/ili ozbiljnih ozljeda.

PRIJEVOZ I SKLADIŠTENJE

- Isključite proizvod, aktivirajte parkirnu kočnicu i izvadite ključ za pokretanje. Provjerite da su svi pokretni dijelovi zaustavljeni. Dozvolite da se proizvod ohladi prije nego što ga uskladištite ili odnesete u vozilo.

- Očistite svaki strani materijal s uređaja. Skladištite ga na suhom i dobro ventiliranom mjestu koje nije pristupačno djeci. Ključ za pokretanje potrebno je izvući i pohraniti na odvojenoj lokaciji izvan dohvata djece.
- Držite proizvod podalje od korozivnih sredstva kao što su vrtna kemikalije i soli protiv zaleđivanja. Proizvod ne čuvajte na otvorenom.
- Kako biste spriječili tjelesne ozljede putnika ili oštećivanje proizvoda prilikom transporta proizvoda u vozilu, izvadite ključ za pokretanje i učvrstite i osigurajte proizvod od pomicanja ili pada.
- Budite iznimno oprezni prilikom utovarivanja proizvoda u prikolicu ili istovarivanja iz nje. Odaberite malu brzinu vožnje i pažljivo pomičite upravljačku palicu prema potrebi kako biste kontrolirali brzinu. Prilikom utovarivanja, uvijek se oslanjajte na prikolicu. Prilikom utovarivanja ili istovarivanja kosilice, nemojte premašiti maksimalan radni kut od 12°. Ne budete li se pridržavali ovih uputa može doći do gubitka nadzora nad kosilicom i smrti, teške tjelesne ozljede ili oštećenja imovine.
- Budite iznimno oprezni prilikom dizanja ili naginjanja proizvoda zbog održavanja, čišćenja, skladištenja ili prevoženja. Oštrica je oštra. Kada je oštica izložena držite podalje sve dijelova tijela.
- Proizvod čuvajte na mjestu čija je okolišna temperatura između -10°C i 50°C.

TRANSPORTIRANJE LITIJUMSKIH BATERIJA

- Transportirajte bateriju u skladu s lokalnim i nacionalnim pravima i zakonima.
- Slijedite sve specijalne zahtjeve na pakiranju i naljepnicama prilikom transporta baterije od treće strane. Osigurajte da baterija ne može doći u kontakt s drugim baterijama ili provodnim materijalima tijekom transporta tako da zaštitite izložene priključke s izolacijom, kapticama koje ne provode energiju ili trakom. Nemojte transportirati baterije koje su polomljene ili cure. Provjerite kod kompanije koji transportirate za daljnju pomoć.

SIGURNOSNA UPOZORENJA PRILIKOM TEGLJENJA

- Budite razumni tijekom tegljenja opreme. Tegljenje preteškog tereta na strmini je opasno. Gume mogu prestati prijanjati uz tlo što može prouzročiti gubitak nadzora nad proizvodom.
- Slijedite preporuke proizvođača za težine kotača ili protutege.
- Ukupna tegljena masa ne smije prijeći maksimalnu težinu tegljenja navedenu u odjeljku sa specifikacijama proizvoda.
- Tegljenu opremu zakvačite samo za ploču za vuču.
- Nikada nemojte dozvoliti djeci ili drugim osobama da se približavaju tegljenoj opremi.
- Put kočenja povećava se s brzinom i težinom tegljenog tereta. Krećite se polako i omogućite dodatno vrijeme i udaljenost za zaustavljanje.
- Ne skrećite oštro prilikom tegljenja. Budite dodatno oprezni prilikom skretanja ili upravljanja u nepovoljnim

uvjetima na površini tla. Budite oprezni pri okretanju smjera rada stroja.

ODRŽAVANJE

- Koristite samo originalne zamjenske dijelove, dodatni pribor i priključke od proizvođača. Nepoštivanje ovih uputa može dovesti do mogućih ozljeda, loše učinkovitosti i može dovesti do poništenja jamstva.
- Servisiranje proizvoda i punjača mora obavljati samo osoblje stručno osposobljeno za popravke. Servis ili održavanje od strane nekvalificirane osobe može dovesti do ozljeda korisnika ili oštećenja uređaja. Neka se proizvod servisira samo u ovlaštenom servisnom centru.
- Proizvod održavajte pažljivo i u dobrom radnom stanju. Održavajte noževe oštrima, a štitnike na njihovom mjestu i u radnom stanju. Kako biste spriječili teško tjelesno ozljeđivanje, oštećenje proizvoda i kako biste očuvali najbolju učinkovitost, zamijenite oštećene, savijene, napukle ili nejednako istrošene noževe. Nebalansirani nož uzrokuje vibracije koje mogu oštetiti pogonsku jedinicu motora ili mogu prouzročiti tjelesne ozljede.
- Isključite proizvod, aktivirajte parkirnu kočnicu i izvadite ključ za pokretanje. Provjerite da su svi pokretni dijelovi zaustavljeni:
 - prije ostavljanja proizvoda bez nadzora (uključujući raspored ostataka pokošene trave)
 - prije odstranjivanja objekata zaglavljanih u stroju ili odštopavanja žlijeba za ispuštanje trave
 - prije provjere, čišćenja ili rada na uređaju
 - prije skidanja poklopca za malčiranje
 - prije podizanja poklopca žlijeba za izbacivanje trave
 - nakon udaranja u strano tijelo
 - Pažljivo provjerite je li proizvod oštećen.
 - Ako je oštrica na neki način oštećena, zamijenite je.
 - Popravite sva oštećenja prije ponovnog pokretanja i nastavka rada s proizvodom.
 - ako uređaj počne abnormalno vibrirati (odmah provjerite).
 - provjerite na oštećenja, posebice oštrice
 - Ako je oštrica na neki način oštećena, zamijenite je.
 - zamjenite ili popravite sve oštećene dijelove
 - Provjerite ima li i pritegnite sve labave dijelove.
- Bočni žlijeb za izbacivanje trave je opružni štitnik koji pokriva otvor bočnog žlijeba za izbacivanje trave na reznom kućištu i odbacuje ostatke trave i otpada od rukovatelja. Prije pregledavanja, pomicanja ili radova održavanja na bočnom žlijebu za izbacivanje trave uvijek budite sigurni da je motor isključen i da su se noževi prestali kretati.
- Kako biste održali ravnotežu zamijenite istrošene ili oštećene oštrice i svornjake u sklopovima.
- Ključ za pokretanje izvucite iz proizvoda prije skladištenja, servisiranja ili promjene pribora. Ovakve preventivne zaštitne mjere smanjuju rizik od slučajnog pokretanja proizvoda.

- Možete izvršiti podešavanja i popravke koji su opisani u ovom priručniku. Za ostale popravke, neka se proizvod servisira samo u ovlaštenom servisnom centru.
- Kontaktirajte ovlašteni servisni centar kako biste zamijenili oštećene ili nečistljive naljepnice.
- Često provjeravajte sve matice i zavrtnje da li su dobro pritegnuti kako biste bili sigurni da je proizvod u sigurnom radnom stanju.
- Vijci noža moraju biti pritegnuti do preporučene vrijednosti priteznog momenta.
- Kočnice provjerite prije svake upotrebe i često tijekom upotrebe. Kočnice namještajte i servisirajte prema potrebi.
- Kako biste spriječili zahvaćenje prstiju između pokretnih oštrica i utvrđenih dijelova uređaja pazite prilikom podešavanja uređaja.
- Rezne oštrice nastavljaju se okretati nekoliko sekundi nakon isključivanja motora. Prilikom servisiranja oštrica pazite da iako je isključeno napajanje oštrice se mogu pomicati. Nikada nemojte niti jedan dio tijela stavljati u područje noževa sve dok niste sigurni da su se noževi prestali okretati.
- Oštica na proizvodu je oštra. Budite pažljivi i nosite zaštitne rukavice kada postavljate, zamijenjujete, čistite ili provjeravate sigurnost vijaka.
- Nakon svake upotrebe, plastične dijelove očistite suhom, mekom krpom. Svaki oštećeni dio trebao bi pravilno popraviti ili zamijeniti ovlašteni servisni centar.
- Proizvod mora biti očišćen od trave, lišće ili nakupina druge prljavštine.
- Ne koristite vodu za čišćenje proizvoda. Za čišćenje proizvoda koristite neki uređaj za pomicanje zraka, poput kompresora ili puhalu za lišće.

ODRŽAVANJE GUME

Proizvod je opremljen gumama bez zračnica. Kada su gume istrošene, vučna sila kosilice se smanjuje, što povećava opasnost od izazivanja nesreće. Zamijenite gume kada je dubina gaznog sloja 4 mm ili manja, ili u svaki put kada postoji oštećenje na gumi. Uvijek koristite originalne zamjenske gume. Korištenje neodgovarajućih guma na proizvodu može prouzročiti gubitak nadzora nad kosilicom, što bi moglo dovesti do teške tjelesne ozljede.

Neka se gume mijenjaju samo u ovlaštenom servisnom centru.

TILAK ZRAKA U GUMAMA

Provjerite tlak zraka u sve četiri gume prije svake upotrebe. Neodgovarajući tlak zraka može utjecati na rukovanje, odziv upravljačkog sklopa, životni vijek gume, visinu rezanja i udobnost za rukovatelja. Uvjerite se da su gume napumpane na preporučeni tlak zraka.

Tlak zraka u gumi treba se mjeriti ili namještati kada su gume hladne.

POPRAVAK GUME

Ako guma pušta ili je prazna zbog zato što je probušena, gumu je moguće popraviti pomoću čepa za kranje. Ako je oštećenje izazvano rezanjem ili se rupa ne može popraviti pomoću čepa za kranje, zamijenite gumu.



PRILAGODBA KOČNICA

Pogledajte stranicu 218.

Prije svake upotrebe i često tijekom upotrebe provjeravajte da li kočnice pravilno funkcioniraju. Nepravilno funkcioniranje kočnica može prouzročiti gubitak nadzora u izvanrednoj situaciji i prouzročiti smrt ili teške tjelesne ozljede.

Ako se je put kočenja kosilice dulji prije zaustavljanja nakon pritiskanja papučice kočnice, kočnice je potrebno prilagoditi.

Nakon završne prilagodbe, testirajte kočnice vozeći kosilicu normalnom brzinom na ravnom kako biste bili sigurni da se kosilica brzo zaustavlja nakon što što nogom pritisnete papučicu kočnice.

ČIŠĆENJE BLOKADA

- Isključite proizvod, aktivirajte parkirnu kočnicu i izvadite ključ za pokretanje. Režno kućište postavite na maksimalnu visinu. Provjerite da su svi pokretni dijelovi zaustavljeni.
- Uvijek nosite zaštitne rukavice velike debljine kada provjeravate ili čistite blokirano. Noževi su oštri, a samu blokadu može izazvati oštar predmet.
- Pregledajte i pažljivo uklonite zaglavljene objekte iz bočnog žlijeba za izbacivanje trave. Zapamtite da se nož može pomicati za vrijeme čišćenja.

UKLANJANJE KOSILICE

- Podizač kućišta kosilice je poduprt oprugom i napregnut. U slučaju iznenađnog otpuštanja podizača kućišta kosilice može doći do teške tjelesne ozljede. Uvijek koristite zapirač za automatsko zaustavljanje kako biste učvrstili ručicu za prilagodbu visine kućišta prilikom uklanjanja ili postavljanja kućišta kosilice. Šake i prste u svakom trenutku držite ispod i podalje od podizača kućišta kosilice.

UPOZNAJTE SVOJ PROIZVOD

Pogledajte stranicu 198-199.

1. Gumb za aktiviranje oštrice

Gumb za uključivanje noža aktivira ili zaustavlja rezne oštrice.

- Povucite prema gore gumb za uključivanje noža kako biste aktivirali noževe.
- Pritisnite gumb za uključivanje noževa kako biste zaustavili noževe.

NAPOMENA: Noževi bi se trebali zaustaviti u roku od 5 sekundi. Ako se noževi ne zaustave, kontaktirajte ovlaštenu servisnu centar.

2. Sklopka napajanja s tipkom za pokretanje

Sklopka za napajanje koristi se za uključivanje i isključivanje kosilice. Ključ za pokretanje mora se utaknuti u bravu prije nego što sklopka počne s radom. Kada se ključ nalazi u uključenom položaju, sklopka za napajanje se koristi i za napajanje opcionalnog pribora kosilice odobrenog od proizvođača.

3. USB priključak

USB priključak za punjenje osigurava napajanje od 5 V istosmjernje struje sve do 2 A za vaš mobilni, MP3 reproduktor, ili druge USB uređaje. Pogledajte priručnik vašeg uređaja za specifične zahtjeve za punjenje.

Kako biste napunili svoj uređaj, jedan kraj USB kabela (nije dostavljen) spojite sa svojim uređajem a drugi kraj s USB priključkom za punjenje na proizvodu.

NAPOMENA: USB priključak se napaja samo kada je tipka za početak rada u UKLJUČENOM položaju.

⚠ UPOZORENJE! Pokušate li puniti uređaje nazivne vrijednosti veće od 2 A moglo bi doći do oštećenja vašeg USB priključka za punjenje i kosilice. Uvijek spustite poklopac USB priključka kada nije u upotrebi kako biste spriječili nakupljanje prljavštine u priključku.

⚠ UPOZORENJE! Prilikom upravljanja proizvodom nikada ne koristite naglavne slušalice niti bilo koji elektronički uređaj, poput pametnog telefona ili tableta. Gubitak koncentracije tijekom upravljanja proizvodom mogao bi dovesti do teških tjelesnih ozljeda rukovatelja ili nazočne osobe.

4. Priključak za punjenje

Na priključak za punjenje spaja se punjač kako bi se serijski punili baterijski sklopovi od 72 V, a nakon toga bilo koji baterijski sklop od 36 V ako je instaliran. Baterijski sklopovi od 36 V mogu se puniti samo onda kada su instalirani baterijski sklopovi od 72 V.

5. Gumb za vađenje i stavljanje baterije

6. Utikač za brzo spajanje

7. Primarni baterijski priključak

Primarni baterijski priključak može sadržavati do tri baterijska sklopa od 72 V.

8. LCD zaslon

LCD zaslon služi za praćenje i aktiviranje značajki na proizvodu. Pogledajte korisnički vodič LCD zaslona.

9. Okretni gumb ovjesa sjedala

Okretni gumb ovjesa sjedala prilagođava mekoću ili tvrdooću ovjesa sjedala.

10. Prednje svjetlo

Prednjim LED svjetlima moguće je upravljati putem LCD sučelja.

11. Parkirna kočnica

Parkirna kočnica blokira proizvod u zakočenom položaju.

12. Papučica kočnice

Papučica kočnice usporava i zaustavlja proizvod.

13. Prednja guma

Prednje gume okreću se 360 stupnjeva zbog upravljivosti.

14. Zapirač za automatsko zaustavljanje

Nakon što ste odredili željenu visinu rezanja vašeg travnjaka, zapirač za automatsko zaustavljanje postavite neposredno ispod položaja ručice kako bi se lako vratila na željenu visinu.

15. Inteligentni sustav vožnje

Inteligentni sustav vožnje automatski se vraća u neutralan položaj radi sigurnosti. Upravljačka palica omogućava da korisnik s lakoćom upravlja proizvodom samo jednom rukom. Softver je osmišljen za ispravljanje postupnog okretanja kotača kako bi se lakše uklonili busenovi trave na travnjaku.

16. Sjedalo (sa sustavom blokiranja sustava u slučaju odsutnosti rukovatelja)

Sjedalo ima sustav za blokiranje koji zaustavlja noževe ako rukovatelj napusti kosilicu dok se kosilica kreće.

Ispitajte sustav prije svake upotrebe kako biste bili sigurni da ispravno radi.



1. Proizvod zaustavite na ravnoj površini i uključite parkirnu kočnicu.
2. Upravljačku palicu postavite u neutralan položaj.
3. Utaknite ključ za pokretanje i okrenite ga u položaj ON.
4. Povucite prema gore gumb za uključivanje noža kako biste aktivirali noževe.
5. Nakratko ustanite ali ne silazite s kosilice.

Noževi bi se trebali zaustaviti u roku od 5 sekundi. Ako se noževi ne zaustave, kontaktirajte ovlaštenu servisnu centar. Ne upravljajte kosilicom sve dok se ne popravi sigurnosni sustav za blokiranje.

17. Spremište / priključak baterije od 36 V

Proizvod ne radi samo s baterijskim sklopovima od 36 V. Potrebno je instalirati barem jedan baterijski sklop od 72 V za pokretanje pogonskih motora i motora za noževe.

18. Okretni gumb naslona za ruke

Okretni gumb naslona za ruke zadržava naslon za ruke na mjestu.

19. Zaštitni pokrov

20. Šipka za namještanje sjedala

21. Stražnja guma

22. Ručica za namještanje visine kućišta

Ručica za prilagodbu visine kućišta podiže ili snižuje režno kućište.

23. Kotači kućišta

Kako biste spriječili da se travnjak ogoli pri dolasku na povišena mjesta, kotače kućišta treba postaviti na približnu visinu od 1,27 cm (1/2 in.) od tla.

24. Bočni žlijeb za izbacivanje trave sa sigurnosnim sustavom za blokiranje

Bočni žlijeb za izbacivanje trave odbija ostatke odrezane trave. Prije korištenja proizvoda, provjerite je li bočni žlijeb za izbacivanje trave dobro zatvoren. Ona ima sustav za blokiranje koji zaustavlja oštrice ako se žlijeb otvori tijekom rada. Prekinite koristiti proizvod i dajte ga servisirati u nekom ovlaštenom servisnom centru ako se noževi ne zaustave prilikom podizanja žlijeba za izbacivanje trave u slučaju nailaska na prepreku.

25. Punjač (72 V)

Punjač puni baterije kosilice.

26. Ploča za pričvršćivanje

27. Baterijski sklop (72 V)

Za napajanje proizvoda moraju se koristiti baterijski sklopovi od 72 V.

28. Upute za uporabu

Priručnik za rukovatelja u sebi sadrži važna sigurnosna upozorenja i upute o načinima pravilnog i sigurnog upravljanja proizvodom i njegovog održavanja.

29. Ključ za pokretanje

Ključ za pokretanje uključuje sklopku napajanja u uključen ili isključen položaj.

30. Baterijski sklop (36 V)

SIMBOLI NA PROIZVODU



Sigurnosno upozorenje



Prije rada s proizvodom morate pročitati i razumjeti sve upute. Slijedite sva upozorenja i sigurnosne upute.



Nosite sredstva za zaštitu očiju



Čuvajte se odbačenih ili letećih predmeta.



Šake i prste držite podalje od mjesta priklještenja.



Sve nazočne osobe, a osobito djecu i kućne ljubimce, držite na udaljenosti od najmanje 30 m od radnog područja.



Čuvajte se odbačenih ili letećih predmeta. Sve nazočne osobe, a osobito djecu i kućne ljubimce, držite na udaljenosti od najmanje 30 m od radnog područja.



Ruke i stopala držite podalje od oštrica. Prije održavanja isključite proizvod i izvadite ključ za pokretanje.



Na kosilici nemojte prevoziti djecu niti bilo koga drugoga, čak i ako su noževi isključeni.



Uvijek gledajte prema dolje i iza sebe prije i tijekom kretanja unatrag i uvjerite se da su djeca, nazočne osobe i kućni ljubimci udaljeni od površine po kojoj se krećete.



Ne rukujte proizvodom na nagibima većim od 12°. Krećite se uzlazno i silazno po kosinama, ne dijagonalno preko njih.



Držite se na udaljenosti od barem dvije širine košnje (2,14 m) od svakog jarka, strmina, ili vode. Prednji pomoćni kotačići mogu se okretati i kada je kosilica zaustavljena, čak i kada je aktivirana kočnica i mogu prouzročiti prelaženje kosilice preko ruba ili njezin ulazak u vodu.



Ruke i stopala držite podalje od rotirajućih noževa.



Nemojte puniti bateriju ili izlagati proizvod kiši ili vlažnim vremenskim uvjetima.



Jamčena razina zvučne snage



Priključak za punjenje



Držite ruke i stopala dalje od područja oštrice i rezanja. Nemojte gaziti po reznom kućištu ili po bočnom žlijebu za izbacivanje trave.



Sve nazočne osobe, a osobito djecu i kućne ljubimce, držite na udaljenosti od najmanje 30 m od radnog područja.

Na kosilici nemojte prevoziti djecu niti bilo koga drugoga, čak i ako su noževi isključeni.

Uvijek gledajte prema dolje i iza sebe prije i tijekom kretanja unatrag i uvjerite se da su djeca, nazočne osobe i kućni ljubimci udaljeni od površine po kojoj se krećete.



Držite ruke i stopala dalje od područja oštrice i rezanja.



Europska oznaka sukladnosti



EurAsian znak konformnosti



Ukrajinska oznaka sukladnosti



Britanska oznaka sukladnosti

Otpadne akumulatore, otpadnu električnu i elektroničku opremu nemojte odlagati kao nesortirani komunalni otpad. Otpadni akumulatori i otpadna električna i elektronička oprema moraju se prikupljati odvojeno. Otpadne baterije, otpadni akumulatori i izvori svjetla moraju se ukloniti iz opreme. Za savjete o recikliranju i mjestu prikupljanja otpadnih baterija obratite se lokalnim vlastima ili distributeru. U skladu s lokalnim propisima, trgovci u maloprodaji imaju obvezu besplatnog preuzimanja otpadnih baterija i otpadne električne i elektroničke opreme. Vaš doprinos ponovnoj upotrebi i recikliranju otpadnih baterija i otpadne električne i elektroničke opreme pomaže u smanjenju potrebe za sirovinama. Otpadne baterije, osobito one koje sadrže litij i električna i elektronička oprema sadrži i vrijedne materijale koje je moguće reciklirati, koji mogu negativno utjecati na okoliš i ljudsko zdravlje, ako se ne uklanja na način ekološki sukladan s okolišem. Izbršite osobne podatke iz otpadne opreme, ako ih ima.

Nagazite papučicu kočnice kako biste zaustavili proizvod. Pritisnite gornji dio papučice kako biste uključili parkirnu kočnicu.



Utaknite ključ za pokretanje i okrenite ga u položaj ON.

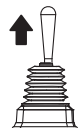

Upravljačku palicu dignite prema gore kako biste aktivirali pogonski sustav.



Upravljačka palica je u neutralnom položaju. Gurnite ili povucite upravljačku palicu kako biste pomicali proizvod.



Upravljačku palicu gurnite prema dolje kako biste je blokirali i postavili u neutralan položaj.



Kada se upravljačka palica pritisne prema dolje, proizvod će se dvaput oglasiti zvučnim signalom kako bi javio da se upravljačka palica vratila u neutralan položaj.

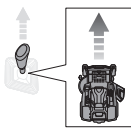

Upravljačku palicu gurnite prema naprijed kako bi se proizvod pomaknuo prema naprijed.

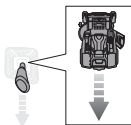

Upravljačku palicu gurnite unatrag kako bi se proizvod pomaknuo unatrag.

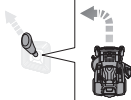

Upravljačku palicu gurnite dijagonalno u lijevi položaj prema naprijed kako biste izvršili skretanje ulijevo prema naprijed.

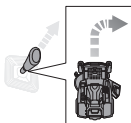

Upravljačku palicu gurnite dijagonalno u desni položaj prema naprijed kako biste izvršili skretanje udesno prema naprijed.

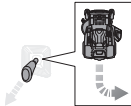

Upravljačku palicu povucite dijagonalno u lijevi položaj prema natrag kako biste izvršili skretanje udesno vozeći unatrag.

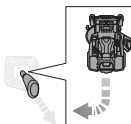

Upravljačku palicu povucite dijagonalno u desni položaj prema natrag kako biste izvršili skretanje ulijevo vozeći unatrag.

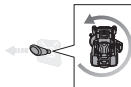

Upravljačku palicu gurnite u lijevo kako biste izvršili okret u mjestu ulijevo.

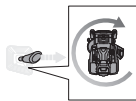

Upravljačku palicu gurnite udesno kako biste izvršili okret u mjestu udesno.

SIMBOLI U OVOM PRIRUČNIKU



Dijelovi ili pribor prodan odvojeno



Napomena



Upozorenje

RASPAKIRAVANJE

Pogledajte stranicu 196-197.

- Uklonite i odložite na stranu svu dostupnu ambalažu i omote jedinice i dijelova. Ne odbacujte ambalažu sve dok pažljivo niste pregledali i zadovoljavajuće radili s uređajem.
- Pažljivo provjerite uređaj kako biste bili sigurni da tijekom isporuke nije došlo do puknuća ili oštećenja.
- Ako je bilo koji dio oštećen ili nedostaje, javite se u ovlaštenu servisnu centar. Ne sastavljajte proizvod sve dok se dijelovi ne zamijene novim originalnim dijelovima proizvođača. Sastavljanje proizvoda s dijelovima koji su oštećeni, nedostaju ili neispravni može dovesti do teških tjelesnih ozljeda.
- Ako su neki od dijelova već spojeni na proizvod prilikom raspakiranja, provjerite jesu li ti dijelovi pravilno spojeni, jesu li pravilno pritegnuti, i jesu li pritegnuti u skladu s odgovarajućim vrijednostima momenta pritezanja (gdje je to moguće) prije nego što pristupite sljedećem koraku sastavljanja. Rad s uređajem koji je prethodno možda nepravilno sastavljen može dovesti do ozbiljnih osobnih ozljeda.

POSTAVLJANJE

Pogledajte stranicu 200-201.

- Proizvod se treba sastaviti dok je smješten na donji okvir. Kada završite sa sastavljanjem, namjestite režno kućište na maksimalnu visinu, a zatim postavite rampu pokraj donjeg dijela okvira i polako i oprezno odvezite proizvod s okvira.
- Strogo se pridržavajte svih specifikacija koje se odnose na vrijednosti momenta pritezanja ključem. Nepoštivanje ove upute može dovesti do ozbiljnih osobnih ozljeda.
- Da biste spriječili nehotično pokretanje koje bi moglo uzrokovati ozbiljne ozlijede, uvijek izvadite ključ za pokretanje iz proizvoda prilikom sastavljanja dijelova.
- Budite posebno oprezni prilikom odvoženja proizvoda s okvira. Pritisnite gumb za vožnju malom brzinom i pažljivo pomaknite upravljačku palicu i/ili pritisnite papučicu kočnice prema potrebi kako biste kontrolirali brzinu. Prilikom odvoženja proizvoda s okvira, nemojte prekoračiti maksimalni preporučeni radni kut od 12°. Ne budete li se pridržavali ovih uputa može doći do gubitka

nadzora nad kosilicom i smrti, teške tjelesne ozljede ili oštećenja imovine.

- Ako rampa nije dostupna, polako i pažljivo odvezite proizvod s okvira unatraske gledajući prema dolje i iza sebe. Vožnja proizvoda izvan okvira u smjeru prema naprijed bez rampe može prouzročiti oštećenje na reznom kućištu.

LED POKAZIVAČ PUNJAČA

Stanje punjača	Baterijski sklop je umetnut	Baterija	Červena LED	Zelena LED	Narančasto LED svjetlo	Radnja
Uključeno	Ne	-	Upaljena	Ugašena	Ugašena	Punjač je spojen na električno napajanje. Spojite ga na baterijski sklop ili proizvod kako biste počeli s punjenjem.
Testiranje	Da	Vruće	Ugašena	Ugašena	Upaljena	Punjač počinje puniti čim se baterijski sklop ohladi.
		Hladno	Ugašena	Ugašena		Punjač počinje puniti čim se baterijski sklop ugrije.
Pogreška	Da	-	Bljeskanje	Bljeskanje	Ugašena	<ul style="list-style-type: none"> Ako se status ne promijeni nakon uklanjanja i ponovnog spajanja punjača, puniti drugi baterijski sklop ili proizvod. Ako se drugi baterijski sklop ili proizvod normalno puni, kontaktirajte ovlaštenu servisnu centar. Ako drugi baterijski sklop još uvijek pokazuje status pogreške, zamijenite punjač.
U tijeku je punjenje	Da	-	Ugašena	Bljeskanje	Ugašena	Baterijski sklop ili proizvod se puni.
Spreмна	Da	-	Ugašena	Upaljena	Ugašena	Punjenje je završeno. LED pokazivač će se isključiti nakon 10 minuta.

PLAN ODRŽAVANJA

	Prije svakog korištenja provjerite	Svakih 25 sati	Svakih 50 sati ili godišnje	Prije skladištenja	Jednom mjesečno tijekom skladištenja
Provjerite rad kočnica.	x				
Provjerite tlak zraka u sve četiri gume.	x				
Provjerite sigurnosni sustave za blokiranje bočnog žlijeba za izbacivanje trave i blokiranje kosilice u slučaju odsutnosti rukovatelja.	x				
Provjerite za olabavljene zatezače.	x			x	
Očistite svaki strani materijal s uređaja.	x			x	
Provjerite/zamijenite noževe.	x	x			
Očistite terminale baterije.			x		
Provjerite i napunite bateriju.	x				x

NAPOMENA: Održavanje je potrebno provoditi češće ako se proizvod koristi u prašnjavim područjima.

Kada proizvod premaši maksimalne brojke navedene u tablici, održavanje je potrebno zakazati prema ovdje navedenim intervalima ili satima. Ako niste sigurni u to kako provodite održavanje bilo koje gore navedene komponente, neka se proizvod servisira u samo u ovlaštenom servisnom centru.



OTKLANJANJE SMETNJI

Ako ova rješenja ne dovedu do rješenja problema, obratite se ovlaštenom davatelju servisa.

PROBLEM	Mogući uzrok	RJEŠENJE
Proizvod se ne pokreće.	Napunjenost baterije je slaba.	Napunite bateriju.
	Punjač je spojen s proizvodom.	Odvojite punjač od proizvoda.
	Ključ za pokretanje nije utaknut ili se nalazi u položaju OFF.	Utaknite ključ za pokretanje i okrenite ga u položaj ON.
	Loši spojevi kabela baterije	Provjerite i očistite sve priključke kabela.
Proizvod ne kosi.	Ključ za pokretanje nije utaknut ili se nalazi u položaju OFF.	Utaknite ključ za pokretanje i okrenite ga u položaj ON.
	Upravljačka palica nije povučena prema gore.	Upravljačku palicu povucite prema gore.
	Upravljačka palica je u neutralnom položaju.	Upravljačku palicu pomaknite u željenom smjeru (prema naprijed ili unatrag).
	Kočnica je pritisnuta i/ili je parkirna kočnica aktivirana.	Pustite papučicu kočnice i parkirnu kočnicu, zatim upravljačku palicu postavite u neutralan položaj kako biste resetirali kosilicu.
	Punjač je spojen s proizvodom.	Odvojite punjač od proizvoda.
	Rukovatelj nije do kraja sjeo u sjedalo.	U potpuno sjedećem položaju na sjedalu, upravljačku palicu vratite u neutralan položaj i pokušajte ponovno.
Proizvod nejednako reže travu.	Tlak gume je neujednačen.	Provjerite tlak gume u sve četiri gume.
	Kućište kosilice nije u ravni.	Izvršite prilagodbu razine reznog kućišta.
	Nož je istrošen, savijen, olabavljen ili tup.	Zamijenite oštricu.
	Ispod proizvoda se nalazi nakupina ostataka prljavštine.	Očistite donju stranu kosilice.
Proizvod ne malčira pravilno.	Brzina košnje je prevelika.	Kosite manjom brzinom.
	Mokri komadi isječene trave slijepljeni su na donjoj strani površine.	Prije usitnjavanja pričekajte da se trava osuši.
	Trava je previsoka.	Jednom kosite na velikoj visini rezanja, zatim ponovno kosite na željenoj visini.
	Nož je istrošen, savijen, olabavljen ili tup.	Zamijenite oštricu.
Proizvod vibrira pri većoj brzini.	Brzina košnje je prevelika.	Kosite manjom brzinom.
	Nož je nebalansiran, olabavljen ili previše ili neujednačeno istrošen.	Zamijenite oštricu.
Proizvod vibrira pri većoj brzini.	Osovina motora je uvijena.	Isključite proizvod i izvadite ključ za pokretanje. Pažljivo provjerite je li proizvod oštećen. Prije ponovnog pokretanja proizvoda, potrebno je da ovlašteni servisni centar servisira proizvod.



Došlo je do lošeg izbacivanja trave.	Bočni žlijeb za izbacivanje trave ili otvor je začepljen.	Očistite bočni žlijeb za izbacivanje trave i otvor.
	Trava je mokra.	Pustite da se trava osuši prije košnje.
	Brzina košnje je prevelika.	Kosite manjom brzinom.
	Trava je previsoka.	Jednom kosite na velikoj visini rezanja, zatim ponovno kosite na željenoj visini.
Tijekom rezanja motor se zaustavio.	Visina rezanja postavljena je prenisko.	Podignite visinu rezanja.
	Napunjenost baterije je slaba.	Napunite bateriju.
Noževi se ne okreću.	Napunjenost baterije je slaba.	Napunite bateriju.
	Sklopku za blokiranje bočnog žlijeba za izbacivanje trave nije pritisnuo bočni žlijeb za izbacivanje trave.	Pritisnite prema dolje bočni žlijeb za izbacivanje trave i uvjerite se da on do kraja pritišće sklopku za blokiranje bočnog žlijeba za izbacivanje trave.
	Okretni gumb za uključivanje noža je spušten.	Povucite prema gore gumb za uključivanje noža kako biste aktivirali noževe.
	Rukovatelj nije do kraja sjeo u sjedalo.	Potpuno sjednite u sjedalo.
	Ispod kosilice se nalazi nakupina ostataka prljavštine.	Očistite donju stranu kosilice.
Noževi ne rotiraju tijekom kretanja unatrag.	Okretni gumb za uključivanje noža je spušten.	Povucite prema gore gumb za uključivanje noža kako biste aktivirali noževe.
Proizvod neće postići punu brzinu.	Napunjenost baterije je slaba.	Napunite bateriju.
Noževi se i dalje okreću nakon što je rukovatelj napustio sjedalo, a da nije uključio parkirnu kočnicu.	Sigurnosni sustav za blokiranje ne radi ispravno.	Provjerite je li sigurnosni sustav za blokiranje potpuno spojen. Ako se noževi još ne zaustavljaju, neka se proizvod servisira samo u ovlaštenom servisnom centru.
Prednja svjetla ne rade.	Prednja svjetla su isključena.	Pritisnite gumb prednjeg svjetla kako biste uključili prednja svjetla.
	Prednja svjetla su oštećena.	Zamijenite prednja svjetla.
Baterija se ne puni.	Članci baterije su u lošem stanju.	Zamijenite bateriju.
	Priključci kabela su loši.	Provjerite i očistite sve priključke kabela.

ČESTA PITANJA

- Treba li kosilica ostati ukopčana u punjač kada nije u upotrebi?
 - Da, neprekidno punite kosilicu kada nije u upotrebi.
- Što može izazvati zaustavljanje noževa tijekom upotrebe?
 - Provjerite pokazivač razine napunjenosti baterije. Motor kućišta se isključuje kada napunjenost baterije postane niska kako biste dobili dovoljno vremena da se odvezete do lokacije za punjenje. Odvezite se natrag i odmah napunite bateriju.
 - Ako razina napunjenosti baterije nije niska, usporite ili podignite režno kućište na višu razinu. Primjene s velikim opterećenjem može prouzročiti i zaustavljanje jednog ili oba motora kućišta.
 - Provjerite je li bočni žlijeb za izbacivanje trave dobro zatvoren. Pritisnite prema dolje bočni žlijeb za izbacivanje trave i uvjerite se da on do kraja pritišće sklopku za blokiranje bočnog žlijeba za izbacivanje trave.
- Zašto se prilikom spuštanja nizbrdo kosilica ponekad ubrza, a ponekad ne?
 - Zbog vaše sigurnosti i boljeg radnog učinka, kosilica je tako konstruirana da automatski ograničava svoju brzinu prilikom vožnje po strmini, što može prouzročiti česte fluktuacije u brzini.
- Prilikom upravljanja kosilicom, kako ću je u potpunosti zaustaviti?
 - Da biste zaustavili kosilicu, nogom pritisnite papučicu kočnice ispred rukovatelja. Ovaj proizvod nema hidrostatski pogon.
- Zašto kosilica proizvodi piskutavi zvuk kada napustim sjedalo?
 - Parkirna kočnica nije aktivirana ili je ključ za pokretanje još uvijek u bravi i u položaju ON. Uvijek izvadite ključ kada ne koristite kosilicu.
- Kada trebam koristiti parkirnu kočnicu?
 - Parkirnu kočnicu uvijek uključite prije silaska s kosilice.
- Mogu li isprati kućište kosilice vrtnim crijevom?
 - Ne koristite vodu za čišćenje proizvoda. Koristite puhalicu ili zračni kompresor kako biste je očistili.

Kosilnica z ničelnim obračalnim krogom je zasnovana za zagotavljanje najvišje ravni varnosti, učinkovitosti in zanesljivosti delovanja.

NAMEN UPORABE

Kosilnica z ničelnim obračalnim krogom je predvidena zgolj za uporabo na prostem.

Izdelek je namenjen domači košnji trave. Rezilo naj kroži nekako vzporedno s tlemi, nad katerimi se obrača. Med košnjo se morajo vsa štiri kolesa dotikati tal.

Izdelek se lahko uporablja le v domačem okolju s strani odraslih, ki so opravili ustrezno usposabljanje iz nevarnosti in preventivnih ukrepov ali dejanj, ki jih je treba izvajati med uporabo izdelka. Uporabnik mora razumeti navodila.

Za druge namene ga ne uporabljajte.

SPLOŠNA VARNOSTNA OPOZORILA ZA IZDELEK

⚠ OPOZORILO! Preberite vsa varnostna opozorila, risbe in tehnične podatke, priložene tem izdelkom. Če ne upoštevate opozoril in navodil, lahko pride do električnega udara, ognja in/ali hudih poškodb.

Shranite vsa opozorila in navodila za kasnejšo uporabo.

Izraz »električno orodje« v opozorilih se nanaša na električno napajani (ožičeni) izdelek ali baterijsko napajani (brezžični) izdelek.

DELOVNO OBMOČJE

- **Delovno območje naj bo čisto in dobro osvetljeno.** V neurejenih in temnih območjih se rade zgodijo nesreče.
- **Električnih orodij ne uporabljajte v eksplozivnih okoljih npr. v bližini vnetljivih tekočin, plinov ali prahu.** Električna orodja proizvajajo iskre, ki lahko vnamejo prah ali hlape.
- **Med uporabo električnega orodja v bližino ne pustite otrok in drugih ljudi.** Zaradi zmanjšane koncentracije lahko izgubite nadzor.

ELEKTRIČNA VARNOST

- **Vtiči električnih orodij se morajo prilegati vtičnicam.** Vtiča nikoli in na noben način ne smete spreminjati. Z ozemljenimi električnimi orodji ne uporabljajte adapterjev vtiča. Nespremenjeni vtiči in ustrezne vtičnice zmanjšajo tveganje električnega udara.
- **Izogibajte se telesnemu stiku z ozemljenimi površinami, kot so cevi, radiatorji, kuhalniki in hladilniki.** Če je vaše telo ozemljeno, obstaja povečano tveganje električnega udara.
- **Izdelka ne izpostavljajte dežju ali vlagi.** Voda v električnem orodju znatno poveča tveganje električnega udara.
- **Kabla ne uporabljajte za neustrezne namene.** Kabla nikoli ne uporabljajte za prenašanje, vleko ali izklop električnega orodja. Pazite, da kabel ne pride v stik z vročino, oljem, ostrimi robovi ali gibljivimi deli. Poškodovani ali zapleteni kabli zvišujejo tveganje električnega udara.
- **Med uporabo električnega orodja na prostem uporabljajte podaljševalni kabel, ki je primeren za zunanjo uporabo.** Uporaba kabla, primerne za zunanjo uporabo, znižuje tveganje električnega udara.
- **Če je delo z električnim orodjem v vlažnem okolju neizogibno, uporabite tokovno zaščitno stikalo (RCD).** Uporaba naprave RCD zmanjša tveganje za električni udar.

OSEBNA VARNOST

- **Med obratovanjem bodite pozorni, spremljajte potek dela in uporabljajte zdrav razum.** Električnega orodja ne uporabljajte, ko ste utrujeni oz. pod vplivom drog, alkohola ali zdravil. Trenutek nepazljivosti med uporabo električnega orodja lahko povzroči hude telesne poškodbe.
- **Uporabljajte osebno zaščitno opremo. Vedno nosite zaščitno za oči.** Če v različnih okoliščinah nosite ustrezno zaščitno opremo, kot so maska proti prahu, obutev z nedrsečim podplatom, trdno pokrivalo glave in zaščita za sluh, zmanjšate možnost telesnih poškodb.
- **Preprečite neželen zagon. Preden orodje priključite na vir napajanja, vstavite baterije, ga vzamete v roke ali prenašate, se prepričajte, da je stikalo v izključenem položaju.** Prenašanje električnih orodij, tako da prst držite na stikalu, ali dovajanje napajanja električnim orodjem, pri katerih je stikalo v položaju »on (vklop)« poveča tveganje nesreč.
- **Pred vklopom električnega orodja odstranite morebitne nastavitvene ključe ali izvijače.** Izvijač ali ključ, ki ostane pritrjen na vrtljivi del električnega orodja, lahko povzroči telesne poškodbe.
- **Nesiahajte priliš daleko. Pazite, da stojite stabilno in da imate ravnotežje.** To omogoča boljši nadzor nad električnim orodjem v nepričakovanih situacijah.
- **Bodite primerno oblečeni. Ne nosite ohlapnih oblačil ali nakita.** Las in oblačil ne približujte gibljivim delom. Ohlapna oblačila, nakit ali dolgi lasje se lahko zapletejo v gibljive dele.
- **Če so naprave namenjene priključitvi na pripomočke za sesanje in zbiranje prahu, se prepričajte, da so ti priključeni in ustrezno uporabljeni.** Uporaba zbiralca prahu lahko zmanjša nevarnosti, povezane s prahom.
- **Pazite, da zaradi pogoste uporabe orodja ne postanete preveč samozavestni pri svojem delu in ne namenite pozornosti upoštevanju varnostnih načel uporabe.** Nepredvidnost lahko že v delčku sekunde povzroči hudo poškodbo.

UPORABA IN NEGA ELEKTRIČNEGA ORODJA

- **Izdelka ne preobremenjujte.** Uporabite električno orodje, ki ustreza vašemu delu. Ustrezno električno orodje bo nalogo opravilo bolje in varneje v kategoriji, za katero je bilo zasnovano.
- **Ne uporabljajte električnega orodja, če ga stikalo ne vklopi ali izklopi, kot bi bilo treba.** Kakršno koli električno orodje, ki ga ni mogoče nadzirati s stikalom, je nevarno in ga je potrebno popraviti.
- **Pred izvajanjem prilagoditev, menjavanjem dodatkov ali shranjevanjem električnega orodja vtiči izključite iz vira napajanja in/ali iz električnega orodja odstranite akumulatorsko baterijo, če se lahko odstrani.** Tovrstni preventivni varnostni ukrepi zmanjšajo možnost slučajnega zagona električnega orodja.
- **Električna orodja, ki niso v uporabi, shranjujte izven dosega otrok in ne dovolite, da bi električno orodje uporabljale osebe, ki niso seznanjene z električnim orodjem ali s temi navodili.** Električna orodja so v rokah neusposobljenih uporabnikov nevarna.
- **Električno orodje in dodatke vzdržujte. Preverite, če so gibljivi deli napačno poravnani ali zaskočeni, če so sestavni deli polomljeni ali če obstaja kakršno koli druge stanje, ki lahko vpliva na varno delovanje električnega orodja.** Če je električno

orodje poškodovano, ga pred ponovno uporabo dajte v popravilo. Številne nesreče zakrivijo neustrezno vzdrževana električna orodja.

- **Rezalna orodja naj bodo vedno nabrušena in čista.** Pravilno vzdrževana rezalna orodja z ostrimi rezili se težje zaskočijo in jih je lažje nadzirati.
- **Električno orodje, dodatke, nastavke za orodje itd. uporabljajte v skladu s temi navodili ter upoštevajte delovne pogoje in vrsto dela, ki ga boste izvajali.** Uporaba električnega orodja za namene, ki so drugačni od tistih, za katere je bilo orodje zasnovano, lahko povzroči nevarne situacije.
- **Ročaji in površine za prijem naj bodo suhe in čiste, na njih naj ne bo olja ter maščobe.** Če so ročaji ali površine za prijem spolzke, ni zagotovljeno varno rokovanje in upravljanje z orodjem v nepričakovanih situacijah.

UPORABA IN VZDRŽEVANJE BATERIJSKEGA ORODJA

- **Baterijo polnite le s polnilnikom, ki ga določa proizvajalec.** Polnilnik, ki ustreza eni vrsti baterij, morda lahko povzroči požar, če z njim polnite drugo vrsto baterij.
- **Baterijska orodja uporabljajte samo s predpisano vrsto baterij.** Uporaba katerih koli drugih baterij ustvari tveganje poškodb in požara.
- **Ko baterije ne uporabljajte, pazite, da bo odmaknjena od kovinskih predmetov, kot so papirne sponke, kovanci, ključji, žebelji, vijaki ali drugih majhni kovinski predmeti, ki bi lahko povzročili povezavo med obema terminaloma.** Kratak stik zaradi povezanih terminalov baterije lahko povzroči opekline ali požar.
- **Ob zlorabi baterije lahko iz nje steče tekočina. Če se po nesreči dotaknete tekočine, mesto dotika sperite z vodo. Če pride tekočina v stik z očmi, poiščite zdravstveno pomoč.** Tekočina, ki izteče iz baterije, lahko povzroči vnetje ali opekline.
- **Poškodovanega ali spremenjenega akumulatorja oziroma orodja ne uporabljajte.** Poškodovani ali spremenjeni akumulatorji lahko delujejo na nepredvidljiv način, kar lahko povzroči požar, eksplozijo ali nevarnost telesne poškodbe.
- **Akumulatorskega vložka ali orodja ne izpostavljajte ognju ali previsokim temperaturam.** Ob izpostavljenosti ognju ali temperaturam, višjim od 130 °C, lahko pride do eksplozije.
- **Dosledno upoštevajte navodila za polnjenje in akumulatorja oziroma orodja ne polnite izven temperaturnega razpona, predpisanega v navodilih.** Ob nepravilnem polnjenju oziroma polnjenju pri temperaturah izven predpisanega razpona se lahko poškoduje akumulator in poveča nevarnost požara.

SERVISIRANJE

- **Električno orodje naj servisira usposobljena oseba, uporabljati pa sme le originalne nadomestne dele.** To bo zagotovilo vzdrževanje varnostni električnega orodja.
- **Nikoli ne servisirajte poškodovanih akumulatorjev.** Akumulatorje lahko servisira samo proizvajalec ali pooblaščen serviser.

VARNOSTNA OPOZORILA ZA KOSILNICO Z NIČELNIM OBRAČALNIM KROGOM

URJENJE

- Vedno uporabljajte varnostno-zaščitne naprave. Izdelka ne uporabljajte brez nameščene in pravilno delujoče

stranke odvodne šobe. Med mulčenjem mora biti pokrov mulčnika pravilno nameščen in ustrezno delovati.

- Za pravilno namestitve in delovanje dodatne opreme glejte navodila proizvajalca. Uporabljajte samo dodatno opremo, ki je odobrena s strani proizvajalca. Uporaba drugih dodatkov lahko poveča tveganje telesnih poškodb.
- Nikoli ne posegajte v predvideno funkcijo varnostne naprave in ne zmanjšujte zaščite, ki jo zagotavlja varnostna naprava. Ustreznost delovanja varnostnih naprav redno preverjajte.
- Izdelka ne uporabljajte, kadar so v območju 30 m ljudje, zlasti otroci ali hišni ljubljenci, saj obstaja nevarnost letečih predmetov zaradi stika z rezilom.
- Izdelka ne uporabljajte v primeru pojava nevihte.
- Pripomočka ne uporabljajte pri slabi osvetljavi. Upravljavec mora imeti jasen pregled nad delovnim območjem, da lahko prepozna morebitne nevarnosti.
- Seznanite se s krmilnimi elementi in pravilno uporabo izdelka.
- Zavedajte se možnih nevarnosti, ko izdelka ne uporabljate ali menjate dodatke. Če boste ravnali tako, boste zmanjšali možnost električnega udara, požara in resnih telesnih poškodb.
- Nikoli ne prevažajte potnikov ali otrok, tudi če so se rezila ustavila. Potniki lahko padejo iz stroja in se hudo poškodujejo ali pa otežujejo varno upravljanje izdelka. Otroci, ki ste jih prej prevažali, se lahko nenadoma pojavijo v območju košnje, ker se želijo ponovno peljati, pri čemer jih lahko med vožnjo naprej ali nazaj povozite.
- Otrokom in osebam z zmanjšanimi fizičnimi, senzoričnimi ali duševnimi zmoglostmi ter osebam, ki niso seznanjene s temi navodili, nikoli ne dovolite uporabljati, čistiti ali vzdrževati izdelka. Lokalni predpisi se morda nanašajo tudi na minimalno starost upravitelja. Otroke nenehno primerno nadzorujte, da se ne bodo igrali z napravo.
- Pomnite, da je upravitelj oz. uporabnik odgovoren za nesreče ali nevarnosti, ki se pripetijo ostalim ljudem ali njihovi lastnini.
- Rok in nog ne približujte območju košnje, ki je pod ploščo kosilnice in v stranski odvodni šobi. Nikoli se ne približujte odprtini stranske odvodne šobe. Ne segajte pod ploščo kosilnice.

PRIPRAVA

- Nosite debele, dolge hlače, dolge rokave in vzdržljivo obutev, ki ne drsi. Ne nosite kratkih hlač in sandalov in ne rokujte z napravo bosi. Ne nosite oblačil, ki so ohlapna ali z njih visijo trakovi.
- Vedno nosite zaščitna očala s stransko zaščito. Če je območje prašno, uporabljajte dihalno zaščito.
- Predmeti, ob katere zadane rezilo, lahko povzročijo hude telesne poškodbe. Temeljito pregledjte delovno površino in odstranite vse kamne, palice, kovino, žice, kosti, igračke ali druge predmete. Ne pozabite, da se žica ali kabel lahko zapleteta v rezilo.
- Izdelek pred uporabo vedno vizualno pregledajte, da se prepričate, da rezila, matice rezil in sestav rezalnika niso obrabljeni ali poškodovani.
- Odvajana materiala nikoli ne usmerjajte v osebe. Vzorec košnje načrtujte tako, da preprečite odvajanje materiala proti opazovalcem, cestam, pločnikom, oknom in avtomobilom. Prav tako se izognite izpihanju materiala v stene ali ovire, saj se slednji lahko odbije nazaj v upravitelja.

**DELOVANJE**

- Upravljanje kosilnice z ničelnim obračalnim krogom je drugačno od upravljanja standardne sedežne kosilnice. Kosilnice z ničelnim obračalnim krogom imajo pogon na zadnja kolesa. Kolesa delujejo neodvisno glede na položaj krmilne ročice. Pred kosnjo vadite uporabo izdelka na velikem, ravnem in odprtem območju s pomočjo navodil za vožnjo. Ko lahko samozavestno in zanesljivo izvedete vsak manevar, ste pripravljeni na kosnjo.
- Pred zagonom izdelka:
 - Preverite delovanje zavore.
 - Preverite zračni tlak v vseh štirih pnevmatikah.
 - Preverite, ali so pritrjila dobro pritrjena.
 - Pripravite se, da so vsi ščitniki na svojem mestu in pravilno delujejo.
 - Preverite varnostni zaklepni sistem stranske odvodne šobe.
 - Preverite varnostni zaklepni sistem za prisotnost uporabnika.
 - Nastavite sedež v želeni položaj.
 - Preverite nivo napoljenosti baterije.
- Ne kosite med vzvratno vožnjo, razen če je to nujno potrebno. Pred in med vzvratno vožnjo s pogledom preverite, ali so v območju za in pod kosilnico majhni otroci, opazovalci in domače živali.
- Delujočega izdelka nikoli ne pustite nenadzorovanega. Pred sestopom vedno ustavite rezila, aktivirajte parkirno zavoro, ustavite motor in odstranite kontaktni ključ.
- Izdelek je treba zagnati, ko uporabnik pravilno sedi. Izdelka ne zaganjajte, če:
 - niso vsa štiri kolesa na tleh;
 - Stranska odvodna šoba je odprta in ni zaščiten s pokrovom za mulčenje.
 - dlani in stopala vseh oseb niso varno oddaljena od območja rezanja.
- Izdelka nikoli ne uporabljajte v zaprtem prostoru.
- Previdno vklopite motor skladno z navodili in pazite, da se z rokami in nogami ne približate rezilom. Roke in stopala držite stran od vrtečih se delov.
- Med prečkanjem makadamskih površin ustavite rezilo, da preprečite odvajanje drobirja in kamenja. Izdelek vozite počasi in previdno, da preprečite izgubo nadzora.
- Med približevanjem nepreglednim ovinkom, živim mejam, drevesom ali drugim predmetom, vključno z visečimi živimi mejami, ki lahko ovirajo pogled, bodite posebej previdni.
- Pred zavijanjem upočasnite.
- Med uporabo v bližini cest bodite pozorni na promet. Kosilnice ne vozite po cestah.
- Pobočja močno prispevajo k nesrečam, povezanim z izgubo nadzora in prevračanjem, ki se lahko končajo s hudimi telesnimi poškodbami ali smrtjo. Uporaba na pobočjih zahteva še posebno previdnost. Če po pobočju ne morete zapeljati vzvratno ali se pri tem ne počutite varno, ga ne kosite. Navzdol po pobočju ne vozite vzvratno. Izdelka nikoli ne uporabljajte na strmih pobočjih, katerih naklon je večji od 12°. Izdelajte kopijo ali izrežite navodila za pobočja v zadnjem delu tega priložnika in jih uporabite za določitev, ali je pobočje prestremo za varno izvajanje dela.
 - Po pobočjih ne kosite prečno, ampak v smeri navzgor in navzdol.

- Izogibajte se luknjam, brazdam, izboklinam, kamnom ali ostalim skritim predmetom. Neraven teren lahko povzroči prevračanje izdelka. Visoka trava lahko skrrije predmete.
 - Po pobočjih vozite počasi, da preprečite potrebo po nenadnem ustavljanju ali neželenem pospeševanju.
 - Pobočij ne kosite, ki so trava mokra. Pnevmatike lahko izgubijo oprijem, zato lahko izgubite nadzor.
 - Med vožnjo navzdol po pobočju naj bo krmilna ročica vedno v položaju naprej. Med vožnjo navzdol po pobočju ne prestavljajte v prosti tek, ker lahko s tem izgubite nadzor nad kosilnico. Med vožnjo navzdol po pobočju vedno uporabljajte krmilno ročico in zavore.
 - Izogibajte se speljevanju, zaustavljanju ali zavijanju na pobočju. Če pnevmatike izgubijo oprijem, deaktivirajte rezila in počasi peljite naravnost navzdol po pobočju.
 - Po pobočjih vedno vozite počasi in postopoma. Izogibajte se nenadnim spremembam hitrosti ali smeri, ker lahko s tem povzročite prevračanje izdelka.
 - Pri uporabi izdelka z dodatki bodite zelo previdni, ker lahko vplivajo na stabilnost izdelka. Izdelka ne uporabljajte na strmih pobočjih, katerih naklon je večji od 12°.
 - Izdelka ne poskušajte stabilizirati tako, da na tla položite nogo.
 - Izdelka ne uporabljajte v bližini nagibov, jarkov, izredno strmih pobočij ali nabrežij. Če s kolesom zapeljate prek roba ali se rob posede, se lahko izdelek nenadoma prevrne, kar povzroči smrt ali hudo telesno poškodbo.
- Izdelek uporabljajte samo pri temperaturah med 0 °C in 40 °C.

VARNOSTNA OPOZORILA ZA POLNENJE

- Polnilnik je predviden samo za uporabo v zaprtih prostorih.
- Ne polnite nepolnljivih akumulatorjev.
- Pred vsako uporabo preverite, če je napajalni kabel poškodovan. Če obstajajo znaki poškodb, mora kabel zamenjati usposobljena oseba v pooblaščenih servisnih službi, da se izognete tveganjem.
- Izdelek polnite v zaprtem prostoru, v dobro prezračenem območju. Izdelka ne polnite v tesno zaprtem prostoru.
- Polnilnik je opremljen z vtičem, ki vsebuje ozemljitveno nožico, in ga je treba vtakniti v ustrezno vtičnico, ki je bila ustrezno nameščena in ozemljena v skladu z vsemi lokalnimi standardi in zakoni. Ne uporabljajte adapterjev in vtiča ne spreminjajte. Če se ne bo prilegal vtičnici, naj vam ustrezno vtičnico namesti kvalificirani električar.

DODATNA VARNOSTNA OPOZORILA ZA BATERIJO

- ⚠ **OPOZORILO!** Nevarnost požara, eksplozije ali opeklin. Baterijskega vložka ne razstavljajte, izpostavlajte temperaturam, višjim od 60 °C, ali sežigajte.
- Za zmanjšanje nevarnosti požara, telesne poškodbe in poškodbe izdelka zaradi kratkega stika nikoli ne potopite izdelka, baterijskega vložka ali polnilca v tekočino ali dopustite, da bi tekočina vdrila vanju. Korozivne ali prevodne tekočine, kot so slana voda, določene kemikalije in belila ali proizvodi, ki le ta vsebujejo, lahko povzročijo kratek stik.





- V ekstremnih temperaturnih pogojih lahko pride do puščanja baterij. Če tekočina pride v stik z vašo kožo, sledno takoj izperite z milom in vodo, nato je nevtralizirajte s sokom limone ali kisom. Če tekočina pride v stik z vašimi očmi, jih vsaj 10 minut izpirajte z vodo, nato poiščite nujno medicinsko pomoč. Če to upoštevate, boste zmanjšali nevarnost hude telesne poškodbe.
- Ne polnite akumulatorjev, ki puščajo. Pravilno jih zavržite.
- Baterijski vložek polnite na mestu, kjer je temperatura okolja med 10 °C in 38 °C.
- Baterijski vložek shranjujte na mestu, kjer je temperatura okolja med 0 °C in 20 °C.
- Baterijski vložek uporabljajte na mestu, kjer je temperatura okolja med 0 °C in 40 °C.

ODSTRANITEV IN PRIPRAVA BATERIJE NA RECIKLAŽO

- Za ohranitev naravnih virov baterije reciklirajte oziroma jih ustrezno zavržite.
- Pri odstranjevanju terminale baterije zaščitite s trpežnim lepilnim trakom. Baterije ne poskušajte uničiti ali razstaviti in ne odstranjajte njenih sestavnih delov. Litijske baterije je treba reciklirati ali ustrezno odložiti. Nikoli se ne dotaknite obeh priključkov s kovinskimi predmeti in deli telesa, ker lahko pride do kratkega stika. Baterijski vložek hranite izven dosega otrok. Če teh opozoril ne upoštevate, lahko pride do požara in/ali hudih poškodb.

TRANSPORT IN SHRANJEVANJE

- Izklopite izdelek, aktivirajte parkirno zavoro in odstranite kontaktni ključ. Prepričajte se, da so se vsi premikajoči se deli popolnoma zaustavili. Pred shranjevanjem ali prevozom izdelka z vozilom počakajte, da se ohladi.
- Očistite vse tuje z izdelka. Shranite jo na suhem in dobro prezračujem mestu, ki ni na dosegu otrok. Kontaktni ključ morate odstraniti in shraniti na ločeno mesto izven dosega otrok.
- Shranjujte proč od korozivnih sredstev, kot so vrtno kemikalije in soli za topljenje ledu. Izdelka ne shranjujte na prostem.
- Med prevozom z vozilom izvlecite kontaktni ključ in zavarujte izdelek pred premikanjem ali padcem, da preprečite poškodbe oseb ali izdelka.
- Med natovarjanjem izdelka na prikolico in raztovarjanjem z nje bodite posebej previdni. Izberite nizko hitrost in previdno po potrebi premikajte krmilno ročico, da nadzorujete hitrost. Med natovarjanjem na prikolico vedno vozite vzvratno. Med natovarjanjem ali raztovarjanjem kosilnice ne presežite največjega priporočenega kota uporabe 12°. Če teh navodil ne upoštevate, lahko izgubite nadzor, ki se konča s smrtjo, hudo telesno poškodbo ali materialno škodo.
- Med dviganjem ali nagibanjem izdelka zaradi vzdrževanja, čiščenja, shranjevanja ali transporta bodite zelo previdni. Rezilo je ostro. Dele telesa držite proč od rezila, medtem ko je rezilo izpostavljeno.
- Izdelek shranjujte v prostoru, v katerem je temperatura okolja med -10 °C in 50 °C.

PRENAŠANJE LITIJSKIH BATERIJ

- Baterije prevažajte v skladu z lokalnimi in državnimi uredbami in predpisi.

- Upoštevajte vse posebne zahteve glede pakiranja in označevanja, kadar prevoz opravlja tretja oseba. Zagotovite, da baterije med prevozom ne morejo priti v stik z drugimi baterijami ali prevodnimi materiali tako, da zaščitite izpostavljene konektorje z izolacijo, neprevodnimi pokrovčki ali trakom. Ne prevažajte poškodovanih baterij oz. baterij, ki puščajo. Za nadaljnje informacije se obrnite na posredovalno podjetje.

VARNOSTNA OPOZORILA ZA VLEKO

- Med vleko opreme uporabljajte zdrav razum. Pretežak tovor na pobočju je lahko nevaren. Pnevmatike lahko izgubijo oprijem s tlemi in povzročijo izgubo nadzora nad izdelkom.
- Upoštevajte priporočila proizvajalca za uteži ali protiteži koles.
- Skupna vlečna teža ne sme presežati največje vlečne obremenitve, navedene v razdelku s tehničnimi podatki o izdelku.
- Vlečno opremo pritrdite izključno na vlečno ploščo.
- Otrokom ali drugim osebam nikoli ne pustite, da bi se prevažali na vlečeni opremi.
- Razdalja ustavljanja se povečuje glede na hitrost in težo opreme, ki jo vlečete. Vozite počasi in zagotovite dodaten čas in razdaljo za zaustavljanje.
- Med vleko se izogibajte ostremu zavijanju. Med zavijanjem ali vožnjo po neugodnih cestnih površinah bodite dodatno previdni. Pri vzvratni vožnji izdelka bodite previdni.

VZDRŽEVANJE

- Uporabljajte le originalne rezervne dele in dodatke, ki jih priporoča proizvajalec. V nasprotnem primeru naprava lahko slabo deluje, povzroči poškodbe, garancija pa ne velja več.
- Servisiranje izdelka in polnilnika lahko izvedejo izključno usposobljeni serviserji. Če servisiranje ali vzdrževanje opravlja nekvalificirana oseba, lahko to privede do telesnih poškodb uporabnika ali do škode na napravi. Izdelek naj servisirajo izključno v pooblaščenem servisnem centru.
- Izdelek ustrezno negujte in vzdržujte v dobrem stanju delovanja. Rezila naj bodo vedno ostra, ščitniki na pa na svojem mestu in v delujočem stanju. Za preprečitev hudih telesnih poškodb, preprečitev poškodb izdelka in ohranitev najboljše učinkovitosti zamenjajte poškodovana, zvita, počena ali neenakomerno obrabljena rezila. Neuravnoteženo rezilo povzroča vibracije, ki lahko poškodujejo motorno pogonsko enoto ali telesne poškodbe.
- Izklopite izdelek, aktivirajte parkirno zavoro in odstranite kontaktni ključ. Prepričajte se, da so se vsi premikajoči se deli popolnoma zaustavili:
 - preden zapustite napravo (vključno z odlaganjem pokošene trave)
 - pred čiščenjem blokade ali odmašitvijo izstresišča
 - pred preverjanjem in čiščenjem izdelka ali delom na njem,
 - pred odstranjevanjem pokrova za mulčenje
 - pred odpiranjem pokrova šobe za odvajanje trave
 - zatem ko udarite ob tuj predmet
 - Temeljito preverite, ali je izdelek poškodovan.
 - Zamenjajte rezilo, če je kakor koli poškodovano.
 - Pred ponovnim zagonom in nadaljnjo uporabo izdelka odpravite poškodbe.



- če izdelek začne nenormalno vibrirati (preverite nemudoma).
 - Pregled za morebitne poškodbe, zlasti na rezilih
 - Zamenjajte rezilo, če je kakor koli poškodovano.
 - zamenjajte ali popravite vse poškodovane dele
 - Preverite, ali so kateri koli deli zrahljani in jih privijte.
- Stranska odvodna šoba je vzmetni ščitnik, ki pokriva odvodno odprtino na kosilni plošči in pokošeno travo ter drobir usmerja stran od uporabnika. Pred pregledovanjem, premikanjem, čiščenjem ali vzdrževanjem stranske odvodne šobe vedno poskrbite, da je motor ugasnjen in da so se rezila prenehala premikati.
- Obrabljena ali poškodovana rezila in vijake zamenjajte v kompletih, da ohranite uravnoteženost naprave.
- Pred shranjevanjem ali servisiranjem izdelka ali menjavo dodatkov odstranite kontaktni ključ iz izdelka. Takšni preventivni varnostni ukrepi zmanjšajo tveganje nenamernega zagona izdelka.
- Opravljati smete le nastavitve in popravila, ki so opisana v teh navodilih za uporabo. Druga popravila izdelka naj izvedejo izključno na pooblaščenem servisu.
- Za zamenjavo poškodovanih ali nečitljivih oznak se obrnite na pooblaščen servisni center.
- Pogosto preverjajte, ali so vse matice in vijaki dobro priviti in tako zagotovite varno delovno stanje izdelka.
- Vijaki rezila morajo biti priviti s priporočenim navorom.
- Zavore preverite pred vsako uporabo in pogosto med uporabo. Zavore po potrebi prilagodite ali servisirajte.
- Med prilagajanjem naprave bodite previdni, da se s prsti ne ujamate med vrtljiva rezila in pritrdjenimi deli naprave.
- Rezila se po zaustavitvi motorja vrtijo še nekaj sekund. Med servisiranjem rezil upoštevajte, da se lahko rezila premikajo, kljub temu da je naprava izključena. Nobenega dela telesa ne približujte območju rezil, dokler niste prepričani, da so se prenehala vrteti.
- Rezilo na izdelku je ostro. Bodite previdni in nosite močne zaščitne rokavice, kadar nameščate, menjate, čistite ali preverjate pritrditve elementov na izdelku.
- Po vsaki uporabi očistite plastične dele z mehko, suho krpo. Vsak poškodovani del mora ustrezno popraviti ali zamenjati pooblaščen servisni center.
- Preprečite nabiranje trave, listja ali drugega drobirja na izdelku.
- Izdelka ne čistite z vodo. Izdelek čistite s pihalnikom, kot je kompresor ali pihalnik za listje.

VZDRŽEVANJE PNEVMATIK

Izdelek je opremljen s pnevmatikami brez zračnic. Z obrabo pnevmatik se zmanjša oprijem kosilnice, kar poveča verjetnost nesreče. Pnevmatike zamenjajte, ko je globina profila 4 mm ali manjša, oziroma če se pnevmatika kakorkoli poškoduje. Vedno uporabite originalne nadomestne pnevmatike. Uporaba neustreznih pnevmatik na izdelku lahko povzroči izgubo nadzora, ki se lahko konča s hudimi telesnimi poškodbami.

Pnevmatike lahko zamenjajo samo v pooblaščenem servisnem centru.

ZRAČNI TLAK V PNEVMATIKAH

Pred vsako uporabo preverite zračni tlak v vseh štirih pnevmatikah. Neustrezen zračni tlak škodljivo vpliva na

vodljivost, odzivnost med zavijanjem, oprijem, življenjsko dobo pnevmatik in udobje uporabnika. Poskrbite, da so pnevmatike napolnjene s priporočenim zračnim tlakom.

Zračni tlak v pnevmatikah lahko merite ali prilagajate le, ko so pnevmatike hladne.

POPRAVILO PNEVMATIKE

Če pnevmatika pušča ali se izprazni, ker je predrta, jo lahko popravite z vtičem. Če je pnevmatika prerezana ali če luknje ne morete popraviti z vtičem, pnevmatiko zamenjajte.

NASTAVLJANJE ZAVOR

Glejte stran 218

Pred vsako uporabo in pogosto med uporabo se prepričajte, da zavore ustrezno delujejo. Nepravilno delovanje zavor lahko povzroči izgubo nadzora v izrednih razmerah in privede do smrti ali hudih telesnih poškodb.

Če kosilnica po pritisku na zavorni pedal prevozi predolgo razdaljo, je treba nastaviti zavore.'

Po dokončni nastavitvi zavor jih preskusite tako, da s kosilnico pri običajni hitrosti vozite po ravni površini, da se prepričate, ali se ob pritisku zavornega pedala hitro ustavi.

ODPRAVLJANJE ZAMAŠITVE

- Izklopite izdelek, aktivirajte parkirno zavoro in odstranite kontaktni ključ. Nastavite kosilno ploščo na najvišjo višino. Prepričajte se, da so se vsi premikajoči se deli popolnoma zaustavili.
- Ko pregledujete in odpravljate zamašitev, vedno uporabljajte odporne zaščitne rokavice. Rezila so ostra in tudi blokado lahko povzročijo oster predmet.
- Preverite stransko odvodno šobo in previdno odstranite blokade. Ne pozabite, da se lahko rezilo med čiščenjem premakne.

ODSTRANJEVANJE REZALNE PLOŠČE

- Element za dviganje rezalne plošče ima vzmet in je pod napetostjo. Nenadna sprostitev elementa za dviganje rezalne plošče lahko povzroči hude telesne poškodbe. Med odstranjevanjem ali nameščanjem rezalne plošče vedno pritrdite ročico za nastavljanje višine s čepom za samodejno zaustavitev. Roke in prste imejte vedno pod in stran od elementa za dviganje rezalne plošče.

SPOZNAJTE SVOJ IZDELEK

Glejte stran 198-199

1. Gumb za aktiviranje rezila

Gumb za aktiviranje rezila aktivira ali ustavi rezila.

- Če želite aktivirati rezila, gumb za aktiviranje rezila povlecite navzgor.

- Pritisnite gumb za aktiviranje rezil, da ustavite rezila.

OPOMBA: Rezila se morajo ustaviti v 5 sekundah. Če se rezila ne ustavijo, se posvetujte s pooblaščenim servisnim centrom.

2. Stikalo za vklop s kontaktnim ključem

Stikalo za vklop se uporablja za vklop in izklop kosilnice. Pred uporabo stikala je treba vstaviti kontaktni ključ. Ko je ključ v položaju za vklop, se stikalo za vklop lahko uporablja tudi za napajanje dodatkov za kosilnico, odobrenih s strani proizvajalca.

3. Vrata USB

Polnilna vrata USB zagotavljajo polnilno moč 5 V DC pri največ 2 A za mobilni telefon, predvajalnik MP3 ali druge



naprave USB. Posebne zahteve za polnjenje preverite v priročniku za svojo napravo.

Če želite polniti napravo, vtaknite en konec kabla USB (ni priložen) v napravo in drugi konec v polnilna vrata USB na izdelku.

OPOMBA: Vrata USB so pod napetostjo le, ko je kontaktni ključ v položaju VKLOP.

⚠ OPOZORILO! S polnjenjem naprav, katerih nazivna amperska vrednost presega 2 A, lahko poškodujete polnilna vrata USB in kosilnico. Ko vrata USB niso v uporabi, jih vedno pokrijte, da preprečite vstop drobirja v vrata.

⚠ OPOZORILO! Med uporabo izdelka nikoli ne uporabljajte slušalk ali elektronskih naprav, kot sta pametni telefon ali tablični računalnik. Trenutna izguba koncentracije med upravljanjem izdelka lahko privede do hudih telesnih poškodb uporabnika ali opazovalca.

4. Vhod za polnjenje

Na polnilna vrata se lahko priključi polnilec za zaporedno polnjenje akumulatorjev 72 V in nato akumulatorjev 36 V, če so nameščeni. Akumulatorji 36 V se lahko polnijo samo, ko so nameščeni akumulatorji 72 V.

5. Zápádka batérie

6. Vtič za hitro priključenje

7. Primarna odprtina za baterijo

V primarno odprtino za baterijo lahko namestite največ tri akumulatorje 72 V.

8. LCD-prikazovalnik

Prek LCD-prikazovalnika lahko spremljate in aktivirate funkcije izdelka. Glejte uporabniški priročnik za LCD.

9. Gumb za vzmetenje sedeža

Z gumbom za vzmetenje sedeža lahko prilagajate mehko ali trdoto vzmetenja sedeža.

10. Žaromet

Sprednje luči LED lahko upravljate prek vmesnika na zaslonu LCD.

11. Parkirna zavora

Parkirna zavora zaklene izdelek v položaju zaviranja.

12. Zavorni pedal

Zavorni pedal upočasni in zaustavi izdelek.

13. Sprednja pnevmatika

Sprednja kolesa se vrtijo za 360 stopinj, kar zagotavlja vodljivost.

14. Vtič za samodejno zaustavitev

Ko določite zeleno višino košnje za svojo trato, namestite vtič za samodejno zaustavitev tik pod položaj ročice, da boste lahko zlahka ponovno vzpostavili zeleno višino.

15. Inteligentni pogonski sistem

Inteligentni pogonski sistem se iz varnostnih razlogov samodejno vrne v nevtralni položaj. Krmilna ročica uporabniku omogoča preprosto upravljanje izdelka z eno samo roko. Programska oprema je zasnovana za popraviljanje delnega vrtenja koles, da se prepreči razkopavanje trate.

16. Sedež (z zaklepnim sistemom za prisotnost uporabnika)

Sedež ima zaklepni sistem, ki zaustavi rezila, če uporabnik zapusti kosilnico, kot ta deluje.

Sistem pred vsako uporabo preskusite, da se prepričate, da pravilno deluje.

1. Izdelek ustavite na ravni površini in aktivirajte parkirno zavoro.

2. Krmilno ročico nastavite v nevtralni položaj.

3. Vstavite kontaktni ključ in ga obrnite v položaj VKLOP.

4. Če želite aktivirati rezila, gumb za aktiviranje rezila povlecite navzgor.

5. Za kratek čas vstanite, vendar ne zapustite kosilnice. Rezila se morajo ustaviti v 5 sekundah. Če se rezila ne ustavijo, se posvetujte s pooblaščenim servisnim centrom. Kosilnice ne uporabljajte, dokler varnostnega zaklepnega sistema ne popravijo.

17. Prostor za shranjevanje / Odprtina za akumulator 36 V

Izdelek samo na akumulatorje 36 V ne deluje. Za delovanje pogonskega motorja in rezila mora biti nameščen vsaj en akumulator 72 V.

18. Gumb opore za roke

Gumb opore za roke služi za pritrditev opore za roke.

19. Pokrov za prah

20. Palica za nastavljanje sedeža

21. Zadnja pnevmatika

22. Ročica za nastavljanje višine krova

Ročica za prilagajanje višine plošče zviša ali zniža rezalni krov.

23. Kolesa rezalne plošče

Za preprečitev posnemanja trate na privzdignjenih mestih morajo biti kolesa rezalne plošče približno 1,27 cm (1/2 in.) od tal.

24. Stranska odvodna šoba z varnostnim zaklepnim sistemom

Stranska odvodna šoba preusmerja pokošeno travo. Pred uporabo izdelka preverite, ali je stranska odvodna šoba dobro zaprta. Ima zaklepni sistem, ki zaustavi rezila, če se šoba odpre med delovanjem. Če stransko odvodno šobo med uporabo slučajno dvigne ovira in se rezila ne ustavijo, izdelek prenehajte uporabljati in se dogovorite za popravilo v pooblaščenem servisnem centru.

25. Polnilec (72 V)

Polnilec napolni baterije kosilnice.

26. Varnostna ploščica

27. Akumulator (72 V)

Za poganjanje izdelka je potrebna uporaba akumulatorjev 72 V.

28. Uporabniški priročnik

Navodila za uporabo vsebujejo pomembna varnostna opozorila in navodila glede ustreznih in varne uporabe ter vzdrževanja izdelka.

29. Tipka za zagon

Kontaktni ključ vklopi ali izklopi stikalo za vklop.

30. Akumulator (36 V)

SIMBOLI NA IZDELKU



Varnostni alarm



Pred uporabo izdelka preberite in razumite vsa navodila. Upoštevajte vsa opozorila in varnostna navodila.



Nosite zaščito za oči



Pazite na izvržene ali leteče predmete.



Rok in prstov ne približujte območjem, kjer bi se lahko priprli.





Opazovalci, predvsem otroci in domače živali, morajo biti najmanj 30 m od območja uporabe.



Pazite na izvržene ali leteče predmete. Opazovalci, predvsem otroci in domače živali, morajo biti najmanj 30 m od območja uporabe.



Rok in nog ne približujte rezilom. Pred vzdrževanjem ugasnite izdelek in odstranite kontaktni ključ.



Nikoli ne prevažajte otrok ali drugih oseb, tudi če so rezila izklopljena.



Pred in med vzvratno vožnjo vedno pogledite navzdol in nazaj, da se prepričate, da v območju ni otrok, opazovalcev in domačih živali.



Izdelka ne uporabljajte na pobočjih, katerih naklon je večji od 12°. Po pobočjih se ne premikajte prečno, ampak v smeri navzgor in navzdol.



Ostanite vsaj dve širini premika (2,14 m) stran od jarkov, brezen ali vode. Sprednji nepogonski kolesi se lahko vrtila tudi, ko je kosilnica zaustavljena, tudi med uporabo zavora, kar lahko povzroči vožnjo kosilnice prek roba ali v vodo.



Rok in nog ne približujte vrtečim se rezilom.



V dežju ali vlažnih pogojih ne polnite baterije in izdelka ne izpostavljajte omenjenim pogojem.



Zajamčena raven zvočne moči



Vhod za polnjenje



Roke in stopala imejte proč od predela rezanja. Ne stojajte na kosilno ploščo ali na stransko odvodno šobo.



Opazovalci, predvsem otroci in domače živali, morajo biti najmanj 30 m od območja uporabe.



Nikoli ne prevažajte otrok ali drugih oseb, tudi če so rezila izklopljena. Pred in med vzvratno vožnjo vedno pogledite navzdol in nazaj, da se prepričate, da v območju ni otrok, opazovalcev in domačih živali.



Roke in stopala imejte proč od predela rezanja.



Evropski znak skladnosti



EurAsian oznaka o skladnosti



Ukrajinski znak skladnosti



Britanski znak skladnosti

Odpadnih baterij in odpadne električne in elektronske opreme ne odlagajte med nesortirane gospodinjne odpadke. Odpadne baterije in odpadno električno in elektronsko opremo je treba zbirati ločeno. Odpadne baterije, odpadne akumulatorje in svetlobne vire je treba odstraniti iz opreme. Za informacije o recikliranju in mestih zbiranja odpadkov se obrnite na lokalno agencijo ali prodajalca. Skladno z lokalnimi predpisi morajo trgovci na drobno odpadne baterije in odpadno električno in elektronsko opremo morda brezplačno prevzeti. Vaš prispevek k ponovni uporabi in recikliranju odpadnih baterij in odpadne električne in elektronske opreme pomaga zmanjšati zahteve po surovinah. Odpadne baterije, predvsem tiste, ki vsebujejo litij, in odpadna električna in elektronska oprema vsebujejo dragocene materiale in materiale, ki jih je mogoče reciklirati, in lahko v primeru, da se ne odložijo na način, skladen z okoljem, negativno vplivajo na okolje in zdravje ljudi. Če so v odpadni opremi shranjeni osebni podatki, jih izbršite.



Če želite izdelek zaustaviti, pohodite zavorni pedal.

Če želite aktivirati parkirno zavoro, pritisnite na zgornji del pedala.



Vstavite kontaktni ključ in ga obrnite v položaj VKLOP.

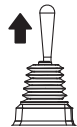

Za aktiviranje pogonskega sistema krmilno ročico povlecite navzgor.



Krmilna ročica je v nevtralnem položaju. Za premikanje izdelka potisnite ali povlecite krmilno ročico.



Krmilno ročico potisnite navzdol, da je zaklenete in nastavite v nevtralni položaj.



Ko krmilno ročico potisnete navzdol, izdelek dvakrat zapiska, kar označuje, da se je krmilna ročica vrnila v nevtralni položaj.

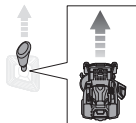

Za premikanje izdelka naprej potisnite krmilno ročico naprej.

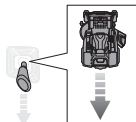

Za premikanje izdelka nazaj potisnite krmilno ročico nazaj.

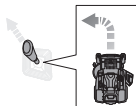

Za zavijanje v levo med vožnjo naprej potisnite krmilno ročico diagonalno v položaj naprej levo.

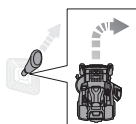

Za zavijanje v desno med vožnjo naprej potisnite krmilno ročico diagonalno v položaj naprej desno.

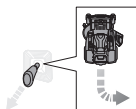

Za zavijanje v desno med vožnjo nazaj povlecite krmilno ročico diagonalno v položaj nazaj levo.

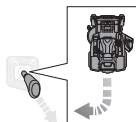

Za zavijanje v levo med vožnjo nazaj povlecite krmilno ročico diagonalno v položaj nazaj desno.

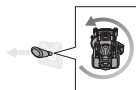

Za izvedbo ničelnega obračalnega kroga v levo potisnite krmilno ročico v levo.

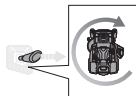

Za izvedbo ničelnega obračalnega kroga v desno potisnite krmilno ročico v desno.

SIMBOLI V TEM PRIROČNIKU



Deli ali dodatki so na prodaj ločeno



Opomba



Opozorilo

ODPAKIRANJE

Glejte stran 196-197.

- Odstranite in odložite vso dostopno embalažo in ovojnino z enote in delov. Ne odvrzite pakirnega materiala, dokler izdelka temeljito ne pregledate in ga ne začnete uporabljati zadovoljivo.
- Izdelek temeljito pregledajte in se prepričajte, da se med prevozom ni poškodoval ali zlomil.
- Če so deli poškodovani ali manjkajo, se obrnite na pooblaščen servis. Izdelka ne sestavljajte, dokler delov ne nadomestite z novimi originalnimi deli proizvajalca. Sestavljanje izdelka s poškodovanimi, manjkajočimi ali nepravilnimi deli lahko povzroči hude telesne poškodbe.
- Če so takrat, ko izdelek odpakirate, nekateri deli že nameščeni nanj, pred izvedbo naslednjega koraka preverite, ali so deli pravilno sestavljeni in ustrezno priti s pravihim navorom (kjer je relevantno). Zaradi uporabe izdelka, ki je neustrezno sestavljen, lahko pride do hudih telesnih poškodb.

MONTAŽA

Glejte stran 200-201.

- Izdelek mora biti med sestavljanjem položen na spodnji okvir. Po dokončanju sestavljanja kosilno ploščo nastavite na najvišjo višino in poleg spodnjega dela okvirja namestite rampo ter izdelek počasi in previdno odpeljite iz okvirja.
- Dosledno upoštevajte se tehnične podatke o navorih privijta. Neupoštevanje tega nasveta lahko povzroči hude poškodbe.
- Za preprečitev neželenega zagona, ki bi lahko povzročil hude telesne poškodbe, med sestavljanjem delov vedno odstranite kontaktni ključ iz izdelka.
- Med vožnjo izdelka izven okvirja bodite posebej previdni. Pritisnite gumb za vožnjo z nizko hitrostjo in previdno premaknite krmilno ročico in/ali po potrebi pritisnite na zavorni pedal, da nadzorujete hitrost. Med vožnjo izdelka izven okvirja ne presežite največjega priporočenega kota obratovanja 12°. Če teh navodil ne upoštevate, lahko izgubite nadzor, ki se konča s smrtjo, hudo telesno poškodbo ali materialno škodo.
- Če rampe nimate na voljo, počasi in pazljivo odpeljite izdelek z okvirja v vzratni smeri, pri čemer glejte navzdol in nazaj. Če izdelek z okvirja brez rampe odpeljete v smerni naprej, lahko poškodujete kosilno ploščo.

INDIKATOR LED NA POLNILNIKU

Stanje polnilca	Vstavljen akumulator	Akumulator	Rdeča LED-lučka	Zelena LED-lučka	Oranžna lučka LED	Dejanje
Vklop	Ne	-	Vključena	Izključena	Izključena	Polnilec je priključen na napajanje. Za začetek polnjenja priključite na akumulator ali izdelek.
Preskušanje	Da	Vroče	Izključena	Izključena	Vključena	Polnilec začne s polnjenjem, ko se akumulator ohladi.
		Hladno	Izključena	Izključena		Polnilec začne s polnjenjem, ko se akumulator ogreje.
Napaka	Da	-	Utripa	Utripa	Izključena	<ul style="list-style-type: none"> Če se stanje po odstranitvi in ponovni priključitvi polnilca ne spremeni, polnite drug akumulator ali izdelek. Če se drug akumulator ali izdelek normalno polni, se obrnite na pooblaščen servis. Če se pri drugem akumulatorju ali orodju še vedno prikazuje stanje napake, zamenjajte polnilec.
Polnjenje	Da	-	Izključena	Utripa	Izključena	Akumulator ali izdelek se polni.
Pripravljeno	Da	-	Izključena	Vključena	Izključena	Polnjenje je dokončano. Indikator LED ugasne po 10 minutah.

URNIK VZDRŽEVANJA

	Pregledovanje pred vsako uporabo	Vsaki 25 ur	Vsaki 50 ur ali vsako leto	Pred shranjevanjem	Enkrat na mesec med shranjevanjem
Preverite delovanje zavore.	x				
Preverite zračni tlak v vseh štirih pnevmatikah.	x				
Preverite sistema stranske odvodne šobe in varnostnega zaklepa prisotnosti uporabnika.	x				
Preverite, ali so pritrčila dobro pritrjena.	x			x	
Očistite vse tujke z izdelka.	x			x	
Preverite/zamenjajte rezila.	x	x			
Očistite priključke baterije.			x		
Preverite in napolnite baterijo.	x				x

OPOMBA: Če izdelek uporabljate v prašnem okolju, ga je treba pogosteje vzdrževati.

Če vrednosti za izdelek presežejo vrednosti, navedene v preglednici, je treba vzdrževanje še naprej izvajati skladno z navedenimi obdobji ali urami vzdrževanja.

Če niste prepričani glede načina izvedbe katerega od zgoraj navedenih elementov vzdrževanja, naj izdelek servisirajo izključno v pooblaščenem servisnem centru.

ODPRAVLJANJE NAPAK

Če te rešitve ne odpravijo težave, se posvetujte s pooblaščenim serviserjem.

Problem	Možen vzrok	Rešitev
Izdelek se ne zažene.	Baterija je nizko napolnjena.	Napolnite baterijo.
	Na izdelek je priključen polnilec.	Odklopite polnilec z izdelka.
	Kontaktni ključ ni nameščen ali pa je v položaju IZKLOP.	Vstavite kontaktni ključ in ga obrnite v položaj VKLOP.
	Slabe kabelske povezave baterije	Preverite in očistite priključke baterije.
Izdelek se ne premakne.	Kontaktni ključ ni nameščen ali pa je v položaju IZKLOP.	Vstavite kontaktni ključ in ga obrnite v položaj VKLOP.
	Krmilna ročica ni povlečena navzgor.	Krmilno ročico povlecite navzgor.
	Krmilna ročica je v nevtralnem položaju.	Premaknite krmilno ročico v zeleno smer (naprej ali nazaj).
	Pritisnjena je zavora in/ali pa je aktivirana parkirna zavora.	Sprostite zavorni pedal in parkirno zavoro, nato pa krmilno ročico nastavite v nevtralni položaj, da ponastavite kosilnico.
	Na izdelek je priključen polnilec.	Odklopite polnilec z izdelka.
	Uporabnik ni povsem v sedečem položaju.	Dobro se usedite na sedež, krmilno ročico nastavite v nevtralni položaj in poskusite ponovno.
Izdelek kosi neenakomerno.	Tlak v pnevmatikah ni enakomeren.	Preverite zračni tlak v vseh štirih pnevmatikah.
	Plošča kosilnice ni ravna	Izvedite prilagoditev poravnosti plošče kosilnice.
	Rezilo je obrabljeno, ukrivljeno, ohlapno ali skrhamo.	Zamenjajte rezilo.
	Na spodnji strani izdelka je nabran drobir.	Očistite spodnjo stran pokrova kosilnice.
Izdelek slabo mulči.	Hitrost košnje je previsoka.	Kosite z nižjo hitrostjo.
	Drobci mokre trave so se nalepili na spodnjo stran pokrova.	Pred košnjo počakajte, da se trava posuši.
	Trava je previsoka.	Enkrat kosite pri nastavitvi visoke višine košnje, nato pa še enkrat kosite na želeni višini.
	Rezilo je obrabljeno, ukrivljeno, ohlapno ali skrhamo.	Zamenjajte rezilo.
	Hitrost košnje je previsoka.	Kosite z nižjo hitrostjo.
	Izdelek pri višji hitrosti vibira.	Rezilo je neuravnoteženo, ohlapno, prekomerno ali neenakomerno obrabljeno.
Motorna gred je ukrivljena.		Izklopite izdelek in odstranite kontaktni ključ. Temeljito preverite, ali je izdelek poškodovan. Pred ponovnim zagonom izdelka naj ga servisirajo v pooblaščenem servisnem centru.

	Stranska odvodna šoba ali odprtina je zamašena.	Očistite stransko odvodno šobo ali odprtino.
Trava se ne odvajava ustrežno.	Trava je mokra.	Pred košnjo počakajte, da se trava posuši.
	Hitrost košnje je previsoka.	Kosite z nižjo hitrostjo.
	Trava je previsoka.	Enkrat kosite pri nastavitvi visoke višine košnje, nato pa še enkrat kosite na želeni višini.
Med rezanjem se motor ustavi.	Višina košenja je prenizka.	Dvignite višino košnje.
	Baterija je nizko napolnjena.	Napolnite baterijo.
Rezila se ne vrtijo.	Baterija je nizko napolnjena.	Napolnite baterijo.
	Stranska odvodna šoba ne pritisne na stikalo za zaklep stranskega odvoda.	Stransko odvodno šobo potisnite navzdol in se prepričajte, da povsem pritisne na stransko zaklepno stikalo.
	Gumb za aktiviranje rezila je spuščen.	Če želite aktivirati rezila, gumb za aktiviranje rezila povlecite navzgor.
	Uporabnik ni povsem v sedečem položaju.	Povsem se usedite na sedež.
	Na spodnji strani kosilnice je nabran drobir.	Očistite spodnjo stran pokrova kosilnice.
Rezila se med vzratno vožnjo ne vrtijo.	Gumb za aktiviranje rezila je spuščen.	Če želite aktivirati rezila, gumb za aktiviranje rezila povlecite navzgor.
Izdelek ne doseže polne hitrosti.	Baterija je nizko napolnjena.	Napolnite baterijo.
Rezila se še naprej vrtijo, ko uporabnik zapusti sedež, na da bi aktiviral parkirno zavoro.	Varnostni zaklepni sistem ne deluje pravilno.	Prepričajte se, da je vtič varnostnega zaklepnega sistema na sedežu povsem priklopljen. Če se rezila kljub temu ne zaustavijo, naj izdelek servisirajo izključno v pooblaščenem servisnem centru.
Žarometi ne delujejo.	Žarometi so izklopljeni.	Pritisnite gumb za žaromete, da jih vklopite.
	Žarometi so poškodovani.	Zamenjajte žaromete.
Baterija se ne polni.	Celice baterije so v slabem stanju.	Zamenjajte baterijo.
	Kabelske povezave so slabe.	Preverite in očistite priključke baterije.

POGOSTO POSTAVLJENA VPRAŠANJA

- Ali naj bo kosilnica takrat, ko ni v uporabi, priklopljena na polnilec?
 - Da, kosilnico takrat, ko ni v uporabi, stalno polnite.
- Kaj lahko povzroči zaustavitev rezil med delovanjem?
 - Preverite indikator nivoja napoljenosti baterije. Ko se baterija skoraj izprazni, se motor na plošči ustavi, da vam omogoči dovolj časa za vožnjo do mesta polnjenja. Odpeljite se na mesto polnjenja in baterijo takoj napolnite.
 - Če napoljenost baterije ni nizka, upočasnite ali dvignite kosilno ploščo na višji nivo. Eden ali oba motorja na plošči se lahko ustavita tudi zaradi visokih obremenitev.
 - Preverite, ali je stranska odvodna šoba ustrezno zaprta. Stransko odvodno šobo potisnite navzdol in se prepričajte, da povsem pritisne na stransko zaklepno stikalo.
- Zakaj kosilnica med vožnjo navzdol včasih pospeši, včasih pa ne?
 - Za vašo varnost in večjo učinkovitost je kosilnica zasnovana tako, da samodejno omeji hitrost med vožnjo po pobočju, kar lahko povzroči razlike v hitrosti.
- Kako kosilnico med uporabo povsem zaustavim?
 - Če želite kosilnico ustaviti, pohodite zavorni pedal pred uporabnikom. Ta izdelek nima hidrostatičnega pogona.
- Zakaj se iz kosilnice takrat, ko zapustim sedež, oglašča piskajoč zvok?
 - Parkirna zavora ni aktivirana ali pa je še vedno vstavljen kontaktni ključ in je v položaju VKLOP. Ko kosilnice ne uporabljate, vedno odstranite ključ.
- Kdaj moram uporabiti parkirno zavoro?
 - Parkirno zavoro aktivirajte vedno, preden sestopite s kosilnice.
- Ali lahko ploščo kosilnice sperem z vrtno cevjo?
 - Izdelka ne čistite z vodo. Za čiščenje uporabite puhalnik ali zračni kompresor.

Pri navrhovaní vašej kosačky s nulovým pomerom zatočenia boli prvoradá bezpečnosť, výkon a spoľahlivosť.

ÚČEL POUŽITIA

Kosačka s nulovým pomerom zatočenia je určená len na vonkajšie použitie.

Tento produkt je určený na domáce kosenie trávnikov. Rezné ostrie by sa malo otáčať približne rovnoobežne so zemou, nad ktorou sa pohybuje. Pri kosení sa musia všetky štyri kolesá dotýkať zeme.

Tento produkt je určený len na domáce použitie dospelými osobami, ktoré absolvovali primerané školenie o nebezpečenstvách a preventívnych opatreniach alebo krokoch, ktoré treba prijať počas používania výrobku. Používateľ musí rozumieť pokynom.

Nepoužívajte na žiadne iné účely.

VŠEOBECNÉ BEZPEČNOSTNÉ VÝSTRAHY PRE VÝROBOK

VAROVANIE! Prečítajte si všetky pokyny s bezpečnostnými výstrahami, obrázky a parametre uvádzané pre tento výrobok. Pri nedodržaní pokynov uvedených nižšie môže dôjsť k úrazu elektrickým prúdom, požiaru alebo závažnému osobnému poraneniu.

Odložte všetky upozornenia a pokyny použitie v budúcnosti.

Výraz „elektrické náradie“ uvádzaný vo výstrahách sa vzťahuje na produkt napájaný zo siete (s káblom) alebo produkt napájaný akumulátorom (bez kábla).

PRACOVNÝ PRIESTOR

- Pracovisko udržiavajte v čistote a správne osvetlené. Prepchané alebo tmavé miesta zvyšujú pravdepodobnosť nehôd.
- Nepracujte s mechanickými nástrojmi vo výbušných atmosférach, napríklad v blízkosti zápalných tekutín, plynov alebo prachu. Mechanické nástroje vytvárajú iskry, ktoré môžu podpáliť takýto prach alebo výpary.
- Deti a okolostojaci sa počas práce s mechanickým nástrojom nesmú zdržovať v jeho blízkosti. Rozptýlenie môže spôsobiť, že stratíte nad nástrojom kontrolu.

ELEKTRICKÁ BEZPEČNOSŤ

- Zástrčky mechanického nástroja musia zodpovedať zásuvke. Zástrčky nikdy žiadnym spôsobom neupravujte. S uzemnenými mechanickými nástrojmi nepoužívajte rozdvojnú zásuvku. Použitím neupravovaných zástrčiek a zodpovedajúcich zásuviek sa znižuje riziko úrazu elektrickým prúdom.
- Vyhýbajte sa telesnému kontaktu s uzemnenými povrchmi, napríklad rúrami, radiátormi, sporákmi a chladničkami. Ak je vaše telo uzemnené, hrozí vysoké riziko úrazu elektrickým prúdom.
- Nevystavujte produkt dažďu ani mokrému prostrediu. Voda, ktorá vnikne do mechanického nástroja, zvyšuje riziko úrazu elektrickým prúdom.
- Kábel nenamáhajte. Nikdy nepoužívajte kábel na prenášanie, ťahanie alebo odpájanie mechanického nástroja. Kábel nedávajte do blízkosti tepla, oleja, ostrých okrajov alebo pohyblivých dielov. Poškodené alebo zamotané káble zvyšujú riziko úrazu elektrickým prúdom.
- Pri práci s mechanickým nástrojom v exteriéri používajte predlžovací kábel vhodný pre použitie v

exteriéri. S káblom vhodným pre použitie v exteriéri sa znižuje riziko úrazu elektrickým prúdom.

- Ak je nevyhnutné pracovať s mechanickým nástrojom vo vlhkom prostredí, použite zdroj chránený zariadením pre zvyškový prúd. Použitie zariadenia pre zvyškový prúd znižuje riziko úrazu elektrickým prúdom.

OSOBNÁ BEZPEČNOSŤ

- Pri práci s mechanickým nástrojom buďte ostražití, sledujte, čo robíte a používajte zdravý rozum. Nepoužívajte mechanický nástroj, keď ste unavení alebo pod vplyvom drog, alkoholu alebo liekov. Chvilka nepozornosti počas práce s mechanickými nástrojmi môže spôsobiť závažné osobné poranenie.
- Používajte osobné ochranné pomôcky. Vždy používajte chrániče zraku. Ochranné pomôcky ako protiprachová maska, protišmyková bezpečnostná obuv, pevný kloúbok alebo chrániče sluchu, používané pre príslušné podmienky, znižujú riziko vzniku osobného poranenia.
- Zabráňte neúmyselnému spusteniu. Pred zapojením zariadenia do siete a/alebo k jednotke akumulátora, zdvíhaním alebo prenášaním nástroja vždy skontrolujte, či je spínač vo vypnutej polohe. Pri prenášaní mechanických nástrojov s prstom položeným na spínači alebo pripájaní mechanických nástrojov so zapnutým spínačom sa zvyšuje riziko úrazu.
- Pred zapnutím nástroja odstráňte prípadný nastavovací klin alebo kľúč. Keď necháte kľúč alebo klin nasadený na rotujúci diel mechanického nástroja, môže dôjsť k vážnemu poraneniu osôb.
- Neprečeňujte sa. Neustále zachovávajte pevnú oporu nôh a rovnováhu. Tak si zaistíte lepšiu kontrolu nad mechanickým nástrojom v nečakaných situáciách.
- Primerane sa oblečte. Nenoste voľný odev ani šperky. Svoje vlasy a odev majte v bezpečnej vzdialenosti od pohyblivých dielov. Voľný odev, šperky či dlhé vlasy sa môžu zachytiť do pohyblivých častí.

- Ak sú zariadenia vybavené pripojením na prostriedky na odsávanie a zber prachu, zaistíte, aby boli správne pripojené a primerane sa používali. Pri použití týchto prostriedkov sa znižujú riziká pochádzajúce z prachu.
- Nedovoľte, aby znalosti získané počas častého používania náradia spôsobili, že budete ignorovať princípy bezpečnosti pre náradie. Nedbanlivosť môže spôsobiť závažné poranenie v zlomku sekundy.

POUŽÍVANIE ELEKTRICKÉHO NÁSTROJA A STAROSTLIVOSŤ OŇ

- Na nástroj nevývíjajte silu. Používajte vhodný nástroj pre dané použitie. Správny mechanický nástroj splní svoju úlohu lepšie a bezpečnejšie pri rýchlosti, na ktorú je určený.
- Mechanický nástroj nepoužívajte, ak spínač nezapína a nevypína nástroj. Mechanický nástroj, ktorý sa nedá ovládať spínačom, je nebezpečný a musí sa dať opraviť.
- Pred vykonávaním akýchkoľvek úprav, výmenou príslušenstva alebo uskladnením elektrického náradia odpojte elektrickú zástrčku zo zdroja napájania a/alebo vyberte z elektrického náradia súpravu batérií, ak sa dá vybrať. Takéto preventívne opatrenie znižuje riziko neúmyselného spustenia mechanického nástroja.



- Nečinné mechanické nástroje odložte mimo dosahu detí a nedovoľte používať mechanický nástroj osobám neoboznámeným s mechanickým nástrojom alebo týmto pokynmi. Mechanické nástroje sú v rukách netrénovaných osôb nebezpečné.
- Vykonávajte údržbu elektrického náradia a príslušenstva. Skontrolujte, či pohyblivé diely nie sú nesprávne nastavené alebo zablokované, či niektoré diely nie sú poškodené, ako aj akýkoľvek iný stav, ktorý by mohol ovplyvniť činnosť mechanického nástroja. V prípade poškodenia nechajte mechanický nástroj pre použitím opraviť. Veľké množstvo nehôd je spôsobených nedostatočnou údržbou mechanických nástrojov.
- Rezacie nástroje udržiavajte ostré a v čistote. Správne udržiavané rezacie nástroje s ostrými ostriami sa menej pravdepodobne zaseknú a ľahšie sa ovládajú.
- Mechanický nástroj, príslušenstvo a vrtáky a pod., používajte v súlade s týmto návodom, pričom berte do úvahy pracovné podmienky a úlohu, ktorú chcete vykonať. Pri používaní mechanického nástroja na iné ako určené činnosti môže dôjsť k nebezpečným situáciám.
- Rukoväte a úchopné povrchy udržiavajte suché, čisté a bez zvyškov oleja či maziva. Klzké rukoväte a úchopné povrchy neumožňujú bezpečnú manipuláciu a ovládanie nástroja v neočakávaných situáciách.

POUŽÍVANIE AKUMULÁTORA A STAROSTLIVOSŤ OŇ

- Nabíjajte len s použitím nabíjačky špecifikovanej výrobcom. Nabíjačka, ktorá je vhodná pre jeden typ jednotky akumulátora, môže pri použití s inou jednotkou akumulátora spôsobiť riziko požiaru.
- Používajte len mechanické nástroje so špecificky určenými jednotkami akumulátorov. Pri použití iných jednotiek akumulátora vzniká riziko poranenia a požiaru.
- Keď sa jednotka akumulátora nepoužíva, nedávajte ju do blízkosti iných kovových objektov, ako sú papierové sponky, mince, kľúče, klice, skrutky či iné malé kovové predmety, ktoré by mohli skratovať svorky. Pri skratovaní svoriek akumulátora môže dôjsť k popáleninám alebo požiaru.
- Za nevhodných podmienok, keď by z batérie vytekala kvapalina, predchádzajte kontaktu s ňou. Pri náhodnom kontakte opláchnite vodou. Ak tekutina zasiahne oči, dodatočne vyhľadajte lekársku pomoc. Tekutina vytečená z akumulátora môže spôsobiť podráždenie alebo popálenie.
- Poškodenú alebo upravenú súpravu batérií alebo náradie nepoužívajte. Poškodené alebo upravené batérie môžu vykazovať nepredvídateľné správanie s následkom požiaru, výbuchu alebo poranenia.
- Súpravu batérií ani náradie nevystavujte účinkom ohňa ani nadmernej teploty. Vystavenie účinkom ohňa alebo teploty nad 130 °C môže spôsobiť výbuch.
- Dodržiavajte všetky pokyny na nabíjanie a súpravu batérií ani náradie nenabíjajte mimo rozsahu teplôt, ktorý je uvedený v pokynoch. Nesprávne nabíjanie alebo nabíjanie pri teplotách mimo uvedeného rozsahu môže poškodiť batériu a zvýšiť riziko vzniku požiaru.

OPRAVY

- Servis mechanického nástroja prenehajte kvalifikovanému servisnému pracovníkovi s použitím len identických náhradných dielov. Takto zachováte bezpečnosť mechanického nástroja.

- Nikdy nevykonávajte servis poškodených súprav batérií. Servis súprav batérií sme vykonávať len výrobca alebo autorizovaný poskytovateľ servisu.

BEZPEČNOSTNÉ VÝSTRAHY PRE KOSAČKU S NULOVÝM POMEROM ZATOČENIA

ŠKOLENIE

- Vždy používajte bezpečnostné ochranné zariadenia. Výrobok nepoužívajte bez namontovaného a správne fungujúceho bočného vyprázdňovacieho žlabu. Počas mulčovania má byť mulčovací kryt správne namontovaný a má správne fungovať.
- Dodržujte pokyny výrobcu pre riadnu obsluhu a prevádzku a inštaláciu príslušenstva. Používanie výhradne príslušenstvo schválené výrobcom. Používanie iného príslušenstva môže zvýšiť riziko zranenia.
- Nikdy nezasahujte do určenej funkcie bezpečnostného zariadenia ani nezmeňujte rozsah ochrany, ktoré toto zariadenie poskytuje. Pravidelne kontrolujte správne fungovanie bezpečnostných zariadení.
- Nikdy nepoužívajte produkt, keď sú v blízkosti do 30 m osoby, najmä deti alebo domáce zvieratá, z dôvodu nebezpečenstva vymrštenia objektov pri kontakte s čepeľou.
- Nepoužívajte produkt, keď hrozí riziko blesku.
- Nepoužívajte výrobok pri slabom osvetlení. Obsluhujúci musí mať jasný výhľad na pracovný priestor, aby mohol identifikovať potenciálne nebezpečenstvo.
- Oboznámte sa s ovládacími prvkami a správnou obsluhou produktu.
- Dávajte pozor na prípadne riziká, keď sa výrobok nepoužíva alebo keď vymieňate príslušenstvo. Dodržiavaním tohto pravidla znižujete riziko úrazu elektrickým prúdom, požiaru alebo závažného osobného poranenia.
- Nikdy nevozte pasažierov alebo detí, aj keď sa čepele zastavili. Pasažieri môžu spadnúť a byť vážne zranení lebo prekážať v bezpečnom fungovaní výrobku. Deti, ktoré sa mohli odviezť na kosačke v minulosti, sa môžu zrazu objaviť v ploche kosenia čakajúc na ďalšiu jazdu a výrobok ich môže prejsť alebo prevrhnuť.
- Nikdy nedovoľte deťom alebo osobám so zníženými fyzickými, duševnými alebo zmyslovými schopnosťami alebo osobám, ktoré nie sú oboznámené s týmto návodom, obsluhovať, čistiť alebo vykonávať údržbu tohto produktu. Miestne platné predpisy môžu obmedzovať dobu použitia kosačky. Deti musia byť pod primeraným dozorom, aby sa nemohli s produktom hrať.
- Užívateľ alebo obsluha stroja sú zodpovední za nehody alebo škody na majetku a za nebezpečenstvo vzniknuté pri prevádzke stroja.
- Ruky ani nohy nedávajte do priestoru rezania, ktorý sa nachádza pod plošinou kosačky a ani do bočného vyprázdňovacieho žlabu. Zabráňte vždy v prístupe k otvorom bočného vyprázdňovacieho žlabu. Nesiahajte pod plošinu kosačky.

PRÍPRAVA

- Používajte hrubé dlhé nohavice, odev s dlhými rukávmi a masívnu nešmyklavú obuv. Nenoste krátke nohavice a sandály ani nechodte naboso. Nenoste odev, ktorý je voľný alebo má voľne visiace šnúrky či pútka.
- Vždy noste bezpečnostné okuliare s bočným ochranným štítom. Ak pracujete v prašnom prostredí, noste nasadený respirátor.



- Predmety zasiahnuté čepeľou môžu spôsobiť vážne zranenie osôb. Dôkladne skontrolujte priestor, kde sa má zariadenie používať a odstráňte všetky kamene, paličky, kov, drôty, kosti, hračky a iné cudzie predmety. Nezabúdajte, že struny alebo drôty sa môžu namotať na nože.
- Pred použitím vždy zrakom skontrolujte výrobok, aby ste sa uistili, že čepele, matice čepeľ a zostava čepeľí nie sú opotrebované alebo poškodené.
- Nikdy na nikoho nesmerujte vypúšťaný materiál. Naplňujte si systém kosenia tak, aby ste zabránili vypúšťaniu materiálu do okolostojacich, na cesty, chodníky, do okien a áut. Tiež zabráňte vyvrhávaniu materiálu proti stenám alebo prekážkam, ktoré môžu spôsobiť, že sa materiál môže odraziť naspäť smerom k obsluhu.

PREVÁDZKA

- Ovládanie kosačky s nulovým pomerom zatočenia sa líši od ovládania kosačky so štandardným spôsobom jazdy. Kosačky s nulovým pomerom zatočenia majú pohon zadných kolies. Kolesá sa ovládajú nezávisle podľa polohy riadiacej páky. Skôr ako začnete kosiť váš trávnik, nacvičte si obsluhu výrobku na veľkom, rovnom a otvorenom priestranstve s použitím pokynov na jazdu. Keď dokážete bez ťažkostí a spoľahlivo zvládnuť každý z manévrov, ste pripravený začať kosiť váš trávnik.
- Pred spustením výrobku:
 - Skontrolujte fungovanie brzd.
 - Skontrolujte tlak vzduchu vo všetkých štyroch pneumatikách.
 - Skontrolujte, či nie sú uvoľnené upínadlá.
 - Uistite sa, že sú všetky chrániče na svojom mieste a správne fungujú.
 - Skontrolujte bezpečnostný blokovací systém bočného vyprázdňovacieho žľabu.
 - Otestujte bezpečnostný blokovací systém kontroly prítomnosti obsluhu.
 - Upravte sedadlo do želaného polohy.
 - Skontrolujte úroveň dobitia akumulátora.
- Nekoste pri cúvaní, pokiaľ to nie je naozaj potrebné. Pri cúvaní sa pozerajte vzad a smerom dolu, kde sa môžu nachádzať malé deti, okolostojaci a domáce zvieratá.
- Nikdy nenechávajte výrobok bežať bez dozoru. Pred demontážou vždy vypnite čepele, zaraďte parkovaciu brzdou, zastavte motor a vyberte štartovací kľúč.
- Výrobok môžete spustiť, len ak používateľ riadne sedí. Produkt nikdy neštartujte, ak:
 - všetky štyri kolieska nie sú na zemi,
 - Bočný vyprázdňovací žľab je odhalený a nie je chránený mulčovacím krytom.
 - ruky a nohy všetkých osôb nie sú mimo rezného krytu,
- Výrobok nikdy nepoužívajte v uzatvorenom priestore.
- Opatrne zapnite motor podľa predpisov a udržiajte ruky aj nohy mimo nožov. Nedávajte ruky alebo nohy do blízkosti rotujúcich dielov ani pod ne.
- Čepeľ zastavte, keď prechádzate cez štrkové plochy, aby sa zabránilo vymršteniu štrku a kameňov. S výrobkom jazdite pomaly a opatrne, aby ste nad ním nestrtili kontrolu.
- Maximálny pozor dávajte pri približovaní k slepým rohom, kríkom, stromom či iným predmetom s prevísajúcimi vetvami, ktoré môžu brániť vášmu výhľadu.
- Pred jazdou do zákruty spomalte.
- Ak pracujete v blízkosti ciest, dávajte pozor na dopravu. Nepoužívajte kosačku na ceste.
- Svahy sú hlavným faktorom spojeným so stratou kontroly a nehadami spojenými s prevrátením, ktoré môžu viesť k vážnemu zraneniu alebo smrti. Obsluha na svahoch si vyžaduje zvýšenú opatnosť. Ak nemôžete na svah začúvať alebo ak sa na ňom cítite nevoľno, nekoste ho. Necúvajte dolu svahom. Výrobok nikdy nepoužívajte na svahoch strmších ako 12°. Urobte si kópiu alebo vystrihnite príručku o sklone svahu v zadnej časti tohto návodu. Použite ju a určite, či nie je svah príliš strmý na bezpečnú prevádzku.
 - Pohybujte sa hore a dolu, nie naprieč svahom.
 - Vyhýbajte sa dierám, vyjazdeným koľajám, vyvýšeninám, kameňom, alebo iným skrytým predmetom. Výrobok sa môže na nerovnom teréne prevrátiť. Vysoká tráva môže skrývať prekážky.
 - Jazdite nízkou rýchlosťou, aby ste nemuseli odrazu zastaviť alebo neúmyselne zrýchliť, keď ste na svahu.
 - Ak ste na svahu, nekoste mokrú trávu. Pneumatiky môžu stratiť trakciu a vy môžete stratiť kontrolu.
 - Pri jazde z kopca majte riadiacu páku vždy v polohe vpred. Nepreraduňte na neutrál a nechodte dolu zotrvačnosťou. Môže sa stať, že stratíte kontrolu nad kosačkou. Keď idete dolu svahom, vždy používajte riadiacu páku a brzdou.
 - Vyhňte sa štartovaniu, zastaveniu alebo otáčaniu na svahu. Ak stratia pneumatiky trakciu, vypnite čepele a postupujte pomaly rovno dolu kopcom.
 - Všetky pohyby na svahu musia byť pomalé a postupné. Nemeňte náhle rýchlosť ani smer. Výrobok by sa mohol prevrátiť.
 - Ak používate výrobok s príslušenstvom, buďte obzvlášť opatrný. Môžu ovplyvniť stabilitu výrobku. Výrobok nepoužívajte na svahoch strmších ako 12°.
 - Nepokúšajte sa výrobok stabilizovať nohou spustenou na zemi.
 - Produkt nepoužívajte v blízkosti prudkých svahov, priekop, veľmi strmých svahov alebo násypov. Výrobok by sa mohol náhle prevrátiť, ak koleso prejde za okraj alebo ak je okraj hlboký. Môže nastať smrť alebo vážne zranenie.
- Výrobok prevádzkujte len pri teplotách v rozsahu 0 °C až 40 °C.

BEZPEČNOSTNÉ VÝSTRAHY PRE NABIJAČKU

- Nabíjačka je len na vnútorné použitie.
- Primárne články nenabíjajte (nie sú nabíjateľné).
- Pred použitím skontrolujte napájaci kábel, či nie je poškodený. Pri akýchkoľvek známkach poškodenia ich musí vymeniť kvalifikovaná osoba v autorizovanom servisnom centre, aby nevzniklo riziko.
- Výrobok nabíjajte v interiéri, na dobre vetranom mieste. Výrobok nenabíjajte v stiesnenom priestore.
- Táto nabíjačka je vybavená zástrčkou s uzemňovacím kolíkom a musí sa zapojiť do vhodnej zásuvky, ktorá je správne nainštalovaná a uzemnená v súlade so všetkými miestnymi zákonmi a predpismi. Nepoužívajte adaptéry ani dodanú zástrčku neupravujte. Ak sa nebude hodiť do zásuvky, nechajte si profesionálnym elektrikárom namontovať vhodnú zásuvku.

DOPLNKOVÉ BEZPEČNOSTNÉ VÝSTRAHY PRE BATÉRIU

- ⚠ **VAROVANIE!** Nebezpečenstvo požiaru, výbuchu alebo popálenín. Akumulátor nerozoberajte, nevystavujte teplotám nad 60 °C ani nespálujte.



- Aby ste znížili riziko požiaru alebo poškodenia výrobku skratom, nikdy výrobok, akumulátor ani nabíjačku neponárajte do kvapaliny ani nedovoľte, aby sa do nich kvapalina dostala. Korodujúce alebo vodivé kvapaliny, ako je slaná voda, určité chemikálie a bieliace prostriedky alebo výrobky, ktoré obsahujú bielidlo, môžu spôsobiť skrat.
- Pri extrémnom prevádzkových alebo teplotných podmienkach môže dôjsť k vytečeniu akumulátora. Ak tekutina zasiahne pokožku, ihneď ju umyte mydlom a vodou, potom neutralizujte citrónovou šťavou alebo octom. Ak tekutina zasiahne oči, umývajte ich čistou vodou minimálne 10 minút a potom okamžite vyhľadajte lekársku pomoc. Dodržiavanie tohto pravidla zníži riziko vážneho zranenia osôb.
- Súpravy batérií, ktoré vykazujú unikanie, nenabíjajte. Správnym spôsobom ich zneškodnite.
- Akumulátor nabíjajte len na mieste s teplotou okolia v rozsahu 10 °C až 38 °C.
- Akumulátor skladujte na mieste s teplotou okolia v rozsahu 0 °C až 20 °C.
- Akumulátor používajte na mieste, kde je teplota okolia v rozsahu 0 °C až 40 °C.

ODSTRÁNENIE JEDNOTKY AKUMULÁTORA A PRÍPRAVA NA RECYKLÁCIU

- Akumulátory recyklujte alebo správne zlikvidujte, chráňte tak životné prostredie.
- Po odstránení zakryte konektory jednotky akumulátora pomocou odolnej lepiacej pásky. Nepokúšajte sa jednotku akumulátora zlikvidovať či rozobrať ani neodstraňujte žiadne jej diely. Lítiové akumulátory musia byť recyklované alebo náležite zlikvidované. Nikdy sa oboch koncoviek a častí karosérie nedotýkajte kovovými predmetmi, pretože môže nastať skrat. Súpravu akumulátorov uchovávajte mimo dosah detí. Pri nedodržaní týchto výstrah môže dôjsť k požiaru alebo vážnemu poraneniu.

PREPRAVA A SKLADOVANIE

- Výrobok vypnite, zaradte parkovaciu brzdou a vyberte štartovací kľúč. Skontrolujte, či sa všetky pohyblivé diely úplne zastavili. Pred uskladnením alebo prepravou vo vozidle nechajte výrobok vychladnúť.
- Z výrobku odstráňte všetky cudzí materiál. Odložte ho na suché a dobre vetrané miesto, na ktoré nemajú prístup deti. Štartovací kľúč by ste mali vybrať a odložiť na osobitnom mieste mimo dosah detí.
- Nedávajte zariadenie do blízkosti koróznych činidiel, ako sú záhradné chemikálie a rozmrazovacie soli. Výrobok neuchovávajte vonku.
- Pri preprave vo vozidle je potrebné vybrať štartovací kľúč, zaistiť výrobok proti pohybu alebo pádu, aby sa zabránilo poraneniu osôb alebo poškodeniu výrobku.
- Keď výrobok nakladáte alebo vykladáte z príviesného vozidla, buďte obzvlášť opatrní. Zvoľte si nízku rýchlosť a opatrne podľa potreby pohybujte radiacou pákou, aby ste ovládali rýchlosť. Pri nakladaní a vykladaní kosačky neprekračujte maximálny odporúčaný prevádzkový uhol 12°. Nedodržanie týchto pokynov môže mať za následok stratu kontroly nad výrobkom a prípadnú smrť, vážne zranenie osôb alebo škody na majetku.
- Dávajte maximálny pozor pri dvíhaní výrobku, ak chcete vykonať údržbu, čistenie servis alebo dopravu. Ostrie je ostré. Keď je ostrie odkryté, nepribližujte k nemu žiadnu časť tela.

- Výrobok skladujte na mieste s teplotou okolia v rozsahu -10 °C až 50 °C.

PREPRAVA LÍTOVÝCH AKUMULÁTOROV

- Akumulátory prepravujte v súlade s miestnymi smernicami a nariadeniami.
- Keď akumulátory prepravuje tretia strana, dodržiavajte všetky požiadavky na balení a označení. Zabezpečte, aby počas prepravy akumulátory neprišli do kontaktu s inými akumulátormi ani vodivými materiálmi – chráňte obnažené konektory pomocou izolácie, nevodivými viečkami alebo páskou. Neprepravujte akumulátory, ktoré sú prasknuté alebo vytekajú. Ďalšie pokyny zistíte u nasledujúcej spoločnosti.

BEZPEČNOSTNÉ VÝSTRAHY PRI ŤAHANÍ

- Keď ťaháte zariadenie, uvažujte rozumne. Príliš ťažký náklad môže byť na svahu nebezpečný. Pneumatiky môžu stratiť trakciu s parkladom, čo môže viesť k strate kontroly nad výrobkom.
- Čo sa týka zaťaženia kolies alebo vyvažovania, riadte sa odporúčaniami výrobcu.
- Celková hmotnosť pri ťahaní nesmie presiahnuť maximálnu záťaž pri ťahaní uvedenú v časti so špecifikáciami výrobku.
- Ťažné zariadenie pripojte len o platňu na pripojenie náradia.
- Nikdy nedovoľte deťom alebo iným osobám vystupovať na ťažné zariadenie.
- Vzdialenosť potrebná na zastavenie sa zvyšuje s rýchlosťou a hmotnosťou nákladu, ktorý ťaháte. Jazdite pomaly a vyhradte si dostatočný čas a vzdialenosť na zastavenie.
- Pri ťahaní nerobte ostré zákruty. Buďte ešte viac opatrní, ak zatáčate alebo obsluhujete výrobok na povrchu, ktorého stav nie je ideálny. Pri jazde dozadu dávajte pozor.

ÚDRŽBA

- Používajte len originálne náhradné diely, príslušenstvo a nástavce výrobcu. V opačnom prípade môže dôjsť k možnému poraneniu, nedostatočnému výkonu a strate platnosti záruky.
- Servis výrobku a nabíjačky musia vykonávať iba kvalifikovaní opravári. Pri vykonaní servisu alebo údržby nekvalifikovaným pracovníkom môže dôjsť k poraneniu používateľa alebo poškodeniu produktu. Servis výrobku zverte len autorizovanému servisnému stredisku.
- Výrobok starostlivo udržiavajte v dobrom prevádzkovom stave. Nože udržiavajte ostré a chrániče v správnej polohe a v dobrom prevádzkovom stave. Aby ste zabránili vážnym zraneniam osôb, poškodeniu výrobku a udržali jeho najlepší výkon, vymeňte poškodené, ohnuté, prasknuté alebo nerovnomerne opotrebované čepele. Nevývážené čepele spôsobujú vibrácie, ktoré môžu poškodiť jednotku pohonu motora alebo môžu spôsobiť zranenie osôb.
- Výrobok vypnite, zaradte parkovaciu brzdou a vyberte štartovací kľúč. Skontrolujte, či sa všetky pohyblivé diely úplne zastavili:
 - pred ponechaním výrobku bez dozoru (vrátane likvidácie zvyškov trávy)
 - pred odstránením zablokovania či uvoľnením zaneseného žľabu na vyprázdňovanie
 - pred kontrolou, čistením alebo prácou na zariadení
 - pred odstránením mulčovacieho krytu,
 - pred otvorením krytu žľabu na vysýpanie trávy,



- po narazení na cudzí predmet
 - Pozorne skontrolujte výrobok, či nie je poškodený.
 - Ak je ostrie akokoľvek poškodené, vymeňte ho.
 - Pred opätovným spustením a pokračovaním v používaní výrobku opravte akékoľvek poškodenie.
- ak zariadenie začne neštandardne vibrovať (ihned skontrolujte).
 - skontrolujte poškodenie, najmä na čepeliach,
 - Ak je ostrie akokoľvek poškodené, vymeňte ho.
 - všetky poškodené diely vymeňte alebo opravte
 - Skontrolujte a utiahnite prípadne uvoľnené diely.
- Bočný vyprázdňovací žľab je chránič s pružinou, ktorý zakrýva bočný vyprázdňovací otvor na rezacej plošine a odráža zvyšky trávy a úlomky od obsluhy. Pred kontrolou, presúvaním, čistením alebo vykonávaním údržby na bočnom vyprázdňovacom žľabe sa vždy uistite, že je motor vypnutý a čepele sa prestali pohybovať.
- Opotrebované alebo poškodené ostria a maticové skrutky vymieňajte v súpravách, aby sa zachovalo vyváženie.
- Pred uskladnením, servisom alebo výmenou príslušenstva vyberte štartovací kľúč z výrobku. Takéto preventívne bezpečnostné opatrenia znižujú riziko náhodného spustenia výrobku.
- Môžete vykonávať opravy a opravy popísané v tejto príručke. Ostatné opravy zverte len autorizovanému servisnému stredisku.
- Pri výmene poškodených a nečitateľných štítkov sa obráťte na autorizované servisné stredisko.
- Skontrolujte všetky skrutky, matice v častých intervaloch či sú riadne utiahnuté, aby sa zaistila bezpečná prevádzka produktu.
- Skrutky čepele musia byť utiahnuté na odporúčaný krútiaci moment.
- Brzdy kontrolujte pred každým použitím a aj často počas používania. Brzdy nastavte a servisujte podľa potreby.
- Pri nastavovaní nástroja buďte opatrní, aby nedošlo k zachyteniu prstov medzi pohybujúce sa ostria a pevné diely nástroja.
- Po vypnutí motora sa rezacie čepele ešte niekoľko sekúnd otáčajú. Pri vykonávaní servisu ostrí dávajte pozor, lebo aj keď je napájanie vypnuté, ostria sa napriek tomu môžu pohybovať. Nikdy do oblasti nožov nedávajte žiadnu časť tela, až kým si nebudete istí, že sa otáčanie nožov zastavilo.
- Čepeľ na tomto produkte je ostrá. Pri montáži, výmene, čistení alebo kontrole zaistenia maticových skrutiek buďte opatrní a používajte pevné rukavice.
- Po každom použití plastové diely očistite mäkkou suchou tkaninou. Akýkoľvek poškodený diel sa musí náležite opraviť alebo vymeniť v autorizovanom servisnom centre.
- Výrobok udržiavajte bez nahromadenej trávy, listov alebo iných úlomkov.
- Na čistenie výrobku nepoužívajte vodu. Na vyčistenie výrobku použite zariadenie s prúdiacim vzduchom, ako napríklad kompresor alebo fúkač na listy.

ÚDRŽBA PNEUMATÍK

Výrobok je vybavený bezdušovými pneumatikami. Keď sú pneumatiky opotrebované, trakcia kosačky sa znižuje. Zvyšuje sa tak šanca prípadnej nehody. Pneumatiky vymeňte, ak je hĺbka behúňa pneumatiky 4 mm alebo menej

alebo vždy, keď je pneumatika poškodená. Vždy používajte originálne náhradné pneumatiky. Používanie výrobku s nevhodnými pneumatikami môže viesť k strate kontroly a následnému vážnemu zraneniu osôb.

Pneumatiky si nechajte vymeniť len v autorizovanom servisnom stredisku.

TLAK VZDUCHU V PNEUMATIKÁCH

Pred každým použitím skontrolujte tlak vzduchu vo všetkých štyroch pneumatikách. Nesprávny tlak vzduchu ovplyvňuje manipuláciu, reakcie pri riadení, trakciu, životnosť pneumatík, úroveň kosenia a pohodlie obsluhy. Uistite sa, že sú pneumatiky nahustené na odporúčaný tlak vzduchu.

Tlak vzduchu v pneumatikách by sa mal merať a upravovať, len ak sú pneumatiky studené.

OPRAVA PNEUMATÍK

Ak zistíte netesnosť alebo je pneumatika prázdna kvôli defektu, môžete ju opraviť pomocou upchávky so záplatou. Ak je poškodená rozrezaním, alebo ak sa defekt nedá opraviť pomocou záplaty, pneumatiku vymeňte.

NASTAVENIE BRŤZ

Pozrite stranu 218.

Pred každým používaním a často pri každom používaní sa presvedčte, že brzdy fungujú správne. Zle fungujúce brzdy môžu spôsobiť stratu kontroly v núdzovej situácii a spôsobiť smrť alebo vážne zranenie osôb.

Ak ste stúpili na brzdový pedál a kosačka sa pohybuje ďalej kým zastaví, je potrebné nastaviť brzdy.

Po konečnom nastavení brzdy odskúšajte pri jazde kosačkou pri bežnej rýchlosti na rovnom povrchu. Uistite sa, že kosačka zastaví rýchlo po zošliapnutí brzdového pedála.

ODSTRÁNENIE UPCHATIA

- Výrobok vypnite, zaradte parkovaciu brzdou a vyberte štartovací kľúč. Nastavte sečnú plošinu na maximálnu výšku. Skontrolujte, či sa všetky pohyblivé diely úplne zastavili.
- Pri kontrole a čistení zablokovania vždy používajte pevné ochranné rukavice. Čepele sú ostré a predmet zablokovania môže byť ostrý.
- Skontrolujte a starostlivo odstráňte všetko, čo blokuje bočný vyprázdňovací žľab. Nezabúdajte, že nože sa môžu počas čistenia pohnúť.

ODSTRÁNENIE REZACEJ PLOŠINY

- Zdvihák rezacej plošiny využíva pružinu, ktorá je napnutá. Pri náhlom uvoľnení zdviháka rezacej plošiny môže dôjsť k vážnemu zraneniu osôb. Pri demontáži alebo montáži rezacej plošiny vždy použite zarážku automatického zastavenia na zaistenie páky nastavenia výšky rezacej plošiny. Ruky a prsty držte vždy pod zdvihákom rezacej plošiny a mimo neho.

OBOZNÁMTE SA S VAŠIM PRODUKTOM

Pozrite stranu 198-199.

1. Gombík na zaradenie noža

Gombíkom na spustenie čepeľí sa spúšťajú a zastavujú rezacie čepele.

- Na spustenie čepeľí potiahnite gombík na zapojenie čepeľí smerom hore.

- Stlačte gombík na spustenie čepeľí a zastavte čepele.

POZNÁMKA: Čepele by sa mali do 5 sekúnd zastaviť. Ak sa čepele nezastavia, obráťte sa na autorizované servisné stredisko.



2. Hlavný vypínač so štartovacím kľúčikom

Hlavný vypínač sa používa na zapnutie a vypnutie kosačky. Skôr ako budete ovládať vypínač, musíte vložiť štartovací kľúč. Ak sa kľúč nachádza v polohe „ON“ (zapnuté), hlavný vypínač sa používa aj na pohon voliteľného príslušenstva ku kosačke schváleného výrobcom.

3. USB port

Nabíjaci USB port poskytuje nabíjací výkon 5 V jednosmerným prúdom až do 2 A pre váš mobilný telefón, MP3 prehrávač alebo iné USB zariadenia. Pozrite si návod k vášmu zariadeniu v súvislosti s osobitnými požiadavkami na nabíjanie.

Ak chcete nabiť vaše zariadenie, pripojte jeden koniec USB kábla (nedodáva sa) k vášmu zariadeniu a druhý koniec k nabíjaciemu USB portu na výrobku.

POZNÁMKA: USB port je napájaný, len keď je štartovací kľúč v polohe ON (zapnutý).

VAROVANIE! Ak sa budete pokúšať nabíjať zariadenia s menovitým prúdom väčším ako 2 A, môžete poškodiť nabíjaci USB port a kosačku. Keď USB port nepoužívate, vždy ho zakryte krytom, aby sa v ňom nezachytili úlomky.

VAROVANIE! Keď obsluhujete výrobok, nikdy nepoužívajte slúchadlá alebo iné elektronické zariadenia ako smartfón alebo tablet. Nedostatočné sústredenie pri obsluhu výrobku môže viesť k vážnemu zraneniu obsluhujúcej osoby alebo okolostojacich.

4. Nabíjaci port

Nabíjaci port spája nabíjačku, aby opätovne nabila 72 V batérie v sérii a následne 36 V batérií, ak sú nainštalované. 36 V batérie sa môžu nabíjať, len ak sú nainštalované 72 V batérie.

5. Zapah akumulátorja

6. Zástrčka na rýchle pripojenie

7. Primárny port na batériu

Do primárneho portu na batériu môžete vložiť až tri 72 V batérie.

8. Obrazovka LCD

Obrazovka LCD sa používa na sledovanie a spustenie funkcií výrobku. Pozrite si používateľskú príručku pre LCD.

9. Gombík na podopretie sedadla

Gombíkom na podopretie sedadla sa upravuje mäkkosť alebo tvrdosť podopretia sedadla.

10. Reflektor

Predné LED reflektory môžete ovládať z prostredia LCD.

11. Parkovacia brzda

Parkovacou brzdou zablokujete výrobok v zabrzdenej polohe.

12. Brzdový pedál

Brzdovým pedálom spomalíte a zastavíte výrobok.

13. Predná pneumatika

Predné pneumatiky sa otáčajú o 360 stupňov pre lepšiu schopnosť manévrovať.

14. Zástrčka pre automatické zastavenie

Keď určíte preferovanú výšku vášho trávnik, vložte zástrčku pre automatické zastavenie pod úroveň polohy páčky, aby ste sa mohli jednoducho vrátiť k preferovanej výške.

15. Inteligentný pohonný systém

Inteligentného pohonný systém sa kvôli bezpečnosti automaticky vráti do neutrálnej polohy. Riadiaca páka jednoducho umožňuje používateľovi obsluhovať výrobok len jednou rukou. Softvér je navrhnutý tak, aby opravoval postupne otáčky kolies, ako pomoc pri likvidácii mačiny v trávniku.

16. Sedadlo (bezpečnostný blokovací systém kontroly prítomnosti obsluhy)

Sedadlo má blokovací systém, ktorým sa čepele zastavia, keď obsluha opustí kosačku, kým je v chode.

Pred každým použitím systém odskúšajte, aby ste sa presvedčili, že funguje správne.

1. Zastavte s výrobkom na rovnom povrchu a zaraďte parkovaciu brzdou.

2. Riadiacu páku zaraďte do neutrálnej polohy.

3. Vložte štartovací kľúč a otočne ním do polohy ON (zapnúť).

4. Na spustenie čepelí potiahnite gombík na zapojenie čepelí smerom hore.

5. Krátko vstaňte, ale z kosačky nevystupujte.

Čepele by sa mali do 5 sekúnd zastaviť. Ak sa čepele nezastavia, obráťte sa na autorizované servisné stredisko. Kosačku nepoužívajte, kým nie je bezpečnostný blokovací systém opravený.

17. Skladovanie/port na 36 V batérie

Výrobok nefunguje iba na 36 V batérie. Na chod hnacieho motora a motora čepelí musí byť namontovaná aspoň 72 V batéria.

18. Gombík opierky ruky

Gombíkom opierky ruky sa zaistí opierka ruky na mieste.

19. Protiprachový kryt

20. Páka na nastavenie sedadla

21. Zadná pneumatika

22. Páčka na úpravu výšky plošiny

Páčkou na úpravu výšky plošiny sa zvyšuje alebo znižuje rezacia plošina.

23. Koleska plošiny

Aby ste predišli príliš nízkemu skoseniu trávnik, keď narazíte na vysoké miesta, koleska rezacej plošiny by mali byť v výške približne 1,27 cm nad zemou.

24. Bočný vyprazdňovací žlab s bezpečnostným blokovacím systémom

Bočný vyprazdňovací žlab odráža zvyšky trávy. Skôr ako začnete výrobok používať sa presvedčte, že je bočný vyprazdňovací žlab riadne zatvorený. Má blokovací systém, ktorým sa zastavia čepele, ak sa žlab počas prevádzky otvorí. Výrobok prestať používať a obráťte sa na autorizované servisné stredisko, aby vykonalo jeho servis, ak sa čepele nezastavia, keď bočný vyprazdňovací žlab nadvihne počas používania nejaká prekážka.

25. Nabíjačka (72 V)

Nabíjačkou sa dobíja akumulátor kosačky.

26. Platňa na pripojenie náradia

27. Batéria (72 V)

Na pohon výrobku sa musia používať 72 V batérie.

28. Návod na obsluhu

V návode na obsluhu sú dôležité bezpečnostné výstrahy a pokyny, ako riadne a bezpečne obsluhovať a udržiavať výrobok.

29. Štartovací kľúč

Štartovacím kľúčom zapnete hlavný spínač do polohy ON (zapnúť) alebo OFF (vypnúť).

30. Batéria (36 V)

SYMBOLY NA PRODUKTE



Výstražná značka



Pred používaním výrobku si prečítajte a pochopte všetky pokyny. Dodržujte všetky výstrahy a bezpečnostné pokyny.



Používajte chrániče zraku





Pozor na vyvrštené alebo odletujúce objekty.



Ruky a prsty nedávajte do blízkosti bodov zaseknutia.



Zabezpečte, aby všetci okolostojaci, hlavne deti a zvieratá, boli aspoň 30 m od plochy používania výrobku.



Pozor na vyvrštené alebo odletujúce objekty. Zabezpečte, aby všetci okolostojaci, hlavne deti a zvieratá, boli aspoň 30 m od plochy používania výrobku.



Ruky a chodidlá nedávajte do blízkosti čepeľí. Pred údržbou výrobok vypnite a vyberte štartovací kľúč.



Nikdy nevozte deti ani iné osoby, ani keď sú čepele vypnuté.



Pred a počas cúvania sa vždy pozerajte dolu a za seba a presvedčte sa, že vám v ceste nestoja deti, okolostojaci a domáce zvieratá.



Výrobok neobsluhujte na svahoch strmších ako 12°. Koste smerom hore a dolu svahom, nie naprieč svahom.



Držte sa vo vzdialenosti aspoň dve šírky kosenia (2,14 m) od akýchkoľvek priekop, zrázov alebo vody. Predné samonastavovacie kolieska sa môžu otáčať po zastavení kosačky aj so zatiahnutou brzdou a môžu spôsobiť, že sa kosačka pohne cez okraj alebo do vody.



Ruky a chodidlá nedávajte do blízkosti otáčajúcich sa čepeľí.



Akumulátor nenabíjajte ani nevystavujte výrobok dažďu alebo vlhkým podmienkam.



Garantovaná úroveň hluku



Nabíjací port



Ruky a nohy nikdy nedávajte do blízkosti ostria a oblasti rezania. Nestúpajte na rezaciu plošinu alebo na bočný vyprázdňovací žlab.



Zabezpečte, aby všetci okolostojaci, hlavne deti a zvieratá, boli aspoň 30 m od plochy používania výrobku.



Nikdy nevozte deti ani iné osoby, ani keď sú čepele vypnuté. Pred a počas cúvania sa vždy pozerajte dolu a za seba a presvedčte sa, že vám v ceste nestoja deti, okolostojaci a domáce zvieratá.



Ruky a nohy nikdy nedávajte do blízkosti ostria a oblasti rezania.

CE

Európske označenie zhody

EAC

Euroázijská značka zhody



Ukrajinské označenie zhody

UK
CA

Britské označenie zhody

Odpadové batérie a akumulátory a odpadové elektrické a elektronické zariadenia nelikvidujte ako netriedený komunálny odpad. Odpadové batérie a akumulátory a odpadové elektrické a elektronické zariadenia sa musia zbierať separovane. Odpadové batérie, odpadové akumulátory a svetelné zdroje treba z výrobku vybrať. Informácie o zbernom mieste získate od miestneho orgánu verejnej správy alebo vám ich poskytne maloobchodný predajca. Podľa miestnych predpisov môžu mať maloobchodníci povinnosť bezplatne prevziať odpadové batérie a akumulátory a odpadové elektrické a elektronické zariadenia. Váš príspevok k opätovnému použitiu a recyklácii odpadových batérií a akumulátorov a odpadových elektrických a elektronických zariadení pomáha znižovať dopyt po surovinách. Odpadové batérie a akumulátory, konkrétne tie, ktoré obsahujú lítium, a odpadové elektrické a elektronické zariadenia obsahujú cenné a recyklovateľné materiály, ktoré môžu mať nepriaznivý vplyv na životné prostredie a ľudské zdravie, ak sa nelikvidujú ekologicky vhodným spôsobom. Odstráňte prípadné osobné údaje z odpadového zariadenia.



Výrobok zastavíte zošliapnutím brzdového pedála. Pre zaradenie parkovacej brzdy zatlačte hornú časť pedála.



Vložte štartovací kľúč a otočte ním do polohy ON (zapnúť).

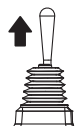

Pohonný systém aktivujete povytiahnutím riadiacej páky.



Riadiaca páka sa nachádza v neutrálnej polohe. Aby ste uviedli výrobok do pohybu, riadiacu páku zatlačte alebo vytiahnite.



Zatlačením riadiacej páky nadol ju zablokujete a nastavíte do neutrálnej polohy.



Pri zatlačení riadiacej páky nadol výrobok dvakrát zapípa, aby signalizoval, že riadiaca páka sa vrátila do neutrálnej polohy.

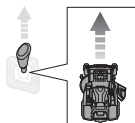

Aby ste uviedli výrobok do pohybu vpred, riadiacu páku zatlačte dopredu.

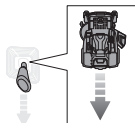

Aby ste uviedli výrobok do pohybu vzad, riadiacu páku zatlačte dozadu.

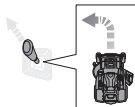

Aby ste zatočili smerom vpred doľava, zatlačte riadiacu páku šikmo vpred doľava.

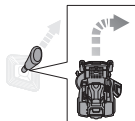

Aby ste zatočili smerom vpred doprava, zatlačte riadiacu páku šikmo vpred doprava.

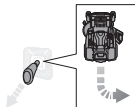

Aby ste zatočili smerom vzad doprava, potiahnite riadiacu páku šikmo vzad doľava.

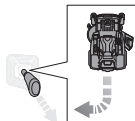

Aby ste zatočili smerom vzad doľava, potiahnite riadiacu páku šikmo vzad doprava.

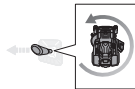

Ak chcete vykonať nulový pomer zatočenie doľava, zatlačte riadiacu páku doľava.

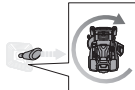

Ak chcete vykonať nulový pomer zatočenie doprava, zatlačte riadiacu páku doprava.



Poznámka



Varovanie

ROZBALOVANIE

Pozrite strany 196-197.

- Odstráňte a odložte všetky dostupné obaly a obalový materiál z hlavnej jednotky a dielov. Baliaci materiál nevyhadzujte, kým zariadenie dôkladne neskontrolujete a úspešne nevyskúšate.
- Dôkladne skontrolujte zariadenie, či počas prepravy nedošlo k žiadnemu porušeniu alebo poškodeniu.
- Ak sú akékoľvek časti poškodené alebo chýbajú, obráťte sa na autorizované servisné stredisko. Výrobok nemontujte, pokiaľ nie sú diely nahradené novými originálnymi dielmi od výrobcu. Montáž výrobku s poškodenými, chýbajúcimi alebo nesprávnymi časťami by mohlo viesť k vážnemu zraneniu osôb.
- Ak sú po rozbalení na výrobku už namontované niektoré diely, skontrolujte, či sú namontované správne, náležite utiahnuté a majú správny krútiaci moment (ak je to relevantné) skôr, ako prejdete pri montáži na ďalší krok. Používanie produktu, ktorý mohol byť nesprávne zmontovaný, môže zapríčiniť vážne osobné poranenie.

MONTÁŽ

Pozrite strany 200-201.

- Výrobok zmontujte, keď je uložený na spodnom ráme. Keď je montáž hotová, nastavte rezaciu plošinu na jej maximálnu výšku. Potom umiestnite rampu vedľa spodnej časti rámu a pomaly a opatrne zídte s výrobkom z rámu.
- Prísne dodržujte všetky špecifikácie na utiahnutie momentovým kľúčom. V opačnom prípade môže dôjsť k závažnému poraneniu osôb.
- Aby ste zabránili náhodnému naštartovaniu, ktoré by mohlo spôsobiť vážne zranenie osôb, pri montáži dielov vždy z výrobku vyberte štartovací kľúč.
- Buďte mimoriadne opatrný, keď jazdíte s výrobkom mimo kostry konštrukcie. Stlačte tlačidlo pohonu pri nízkej rýchlosti a opatrne podľa potreby pohybujte riadiacou pákou a/alebo stláčajte brzdom pedál, aby ste ovládali rýchlosť. Keď jazdíte s výrobkom mimo kostry konštrukcie, neprekračujte maximálny odporúčany prevádzkový uhol 12°. Nedodržanie týchto pokynov môže mať za následok stratu kontroly nad výrobkom a prípadnú smrť, vážne zranenie osôb alebo škody na majetku.
- Ak nemáte k dispozícii rampu, pomaly a opatrne zídte s výrobkom z rámu tak, že budete cívať, pričom sa pozerajte dolu a za seba. Pri schádzaní z rámu smerom vpred bez rampy môžete poškodiť rezaciu plošinu.

SYMBOLY V TOMTO NÁVODE



Diely alebo príslušenstvo predávané samostatne

LED INDIKÁTOR NABIJAČKY

Stav nabijačky	Súprava batérii je vložená	Batéria	Červená LED dióda	Zelená LED dióda	Oranžová LED	Akcia
Zapnutý	Nie	-	Zapnutá	Vypnutá	Vypnutá	Nabijačka je pripojená k zdroju napájania. Na začatie nabijania pripojte batériu alebo výrobok.
Skúšanie	Áno	Horúce	Vypnutá	Vypnutá	Zapnutá	Nabijačka začne nabíjať po ochladnutí batérie.
		Studené	Vypnutá	Vypnutá		Nabijačka začne nabíjať po zohriatí batérie.
Chyba	Áno	-	Blikanie	Blikanie	Vypnutá	<ul style="list-style-type: none"> Ak sa stav po vybratí a opätovnom pripojení nabijačky nezmení, nabite inú batériu alebo výrobok. Ak sa iná batéria alebo výrobok nabíja normálne, obráťte sa na autorizované servisné stredisko. Ak iná batéria alebo náradie stále vykazuje chybový stav, vymeňte nabijačku.
Nabíjanie	Áno	-	Vypnutá	Blikanie	Vypnutá	Batéria alebo výrobok sa nabíja.
Prípravené	Áno	-	Vypnutá	Zapnutá	Vypnutá	Nabíjanie sa skončilo. LED kontrolka po 10 minútach zhasne.

URNÍK VZDRŽEVANJA

	Skontrolujte pred každým použitím	Každých 25 hodín	Každých 50 hodín alebo ročne	Pred uskladnením	Raz mesačne počas uskladnenia
Skontrolujte fungovanie bŕzd.	x				
Skontrolujte tlak vzduchu vo všetkých štyroch pneumatikách.	x				
Skontrolujte bočný vyprázdňovací žľab a bezpečnostný blokovací systém kontroly prítomnosti obsluhy.	x				
Skontrolujte, či nie sú uvoľnené upínadlá.	x			x	
Z výrobku odstráňte všetok cudzí materiál.	x			x	
Skontrolujte/vymeňte čepele.	x	x			
Vyčistite koncovky akumulátora.			x		
Skontrolujte a nabite akumulátor.	x				x

POZNÁMKA: Ak sa výrobok používa na prašných miestach, údržbu je potrebné vykonávať častejšie.

Ak výrobok prekročil maximálne hodnoty uvedené v tabuľke, údržbu je stále potrebné cyklicky vykonávať podľa uvedených časových intervalov alebo hodín.

Ak máte pochybnosti, ako vykonať niektorú z hore uvedených položiek údržby, zverte výrobok autorizovanému servisnému stredisku.

RIEŠENIE PROBLÉMOV

Ak tieto riešenia nepomôžu odstrániť problém, obráťte sa na vášho autorizovaného predajcu.

Problém	Možná príčina	Riešenie
Výrobok neštartuje.	Batéria je slabo nabitá.	Nabite akumulátor.
	Nabíjačka je pripojená k výrobku.	Odpojte nabíjačku z výrobku.
	Štartovací kľúč nie je vložený alebo je otočený do polohy OFF (vypnutý).	Vložte štartovací kľúč a otočte ním do polohy ON (zapnúť).
	Zlý spojovací kábel do akumulátora	Skontrolujte a vyčistite všetky spojenia akumulátora.
Výrobok sa nehýbe.	Štartovací kľúč nie je vložený alebo je otočený do polohy OFF (vypnutý).	Vložte štartovací kľúč a otočte ním do polohy ON (zapnúť).
	Riadiaca páka nie je vytiahnutá hore.	Povyťahnite riadiacu páku.
	Riadiaca páka sa nachádza v neutrálnej polohe.	Posuňte riadiacu páku do preferovaného smeru (dopredu alebo dozadu).
	Brzda je stlačená a/alebo je zaradená parkovacia brzda.	Uvoľnite brzdový pedál a parkovaciu brzdu, potom uveďte riadiacu páku do neutrálnej polohy, aby ste kosačku reštartovali.
	Nabíjačka je pripojená k výrobku.	Odpojte nabíjačku z výrobku.
	Obsluha úplne nesedí.	Dobre sa usadte na sedadlo, vráťte riadiacu páku do neutrálnej polohy a skúste znova.
Výrobok seká trávu nerovnomerne.	Tlak v pneumatikách nie je rovnomerný.	Skontrolujte tlak vo všetkých štyroch pneumatikách.
	Plošina kosačky nie je vyrovnaná.	Vykonajte nastavenie rezacej plošiny do roviny.
	Čepeľ je opotrebovaná, ohnutá, uvoľnená alebo tupá.	Znova nasadte ostrie.
	Pod výrobkom sú nahromadené úlomky.	Vyčistite spodok paluby kosačky.
Výrobok dobre nemulčuje.	Rýchlosť kosenia je príliš vysoká.	Koste pri nižšej rýchlosti.
	Mokrú odstrižku trávy sa lepia na spodnú stranu dosky.	Predtým, ako začnete kosiť, počkajte, kým tráva neuschne.
	Tráva je príliš vysoká.	Pokoste raz pri vysokej výške rezania a potom pokoste opäť pri preferovanej výške.
	Čepeľ je opotrebovaná, ohnutá, uvoľnená alebo tupá.	Znova nasadte ostrie.
Výrobok pri vyšších rýchlostiach vibruje.	Rýchlosť kosenia je príliš vysoká.	Koste pri nižšej rýchlosti.
	Čepeľ je v nerovnovážnej polohe, uvoľnená alebo nadmerne alebo nerovnomerne opotrebovaná.	Znova nasadte ostrie.
	Hriadeľ motora je ohnutý.	Výrobok vypnite a vyberte štartovací kľúč. Pozorne skontrolujte výrobok, či nie je poškodený. Pred opätovným spustením zverte servis autorizovanému servisnému stredisku.

	Bočný vyprázdňovací žľab alebo otvor sú upchaté.	Vyčistíte bočný vyprázdňovací kryt a otvor.
Dochádza k nedostatočnému vyprázdňovaniu trávy.	Tráva je vlhká.	Nechajte trávu pred kosením vyschnúť.
	Rýchlosť kosenia je príliš vysoká.	Koste pri nižšej rýchlosti.
	Tráva je príliš vysoká.	Pokoste raz pri vysokej výške rezania a potom pokoste opäť pri zelenej výške.
Motor sa pri kosení zastaví.	Rezná výška je príliš nízka.	Zdvihnite reznú výšku.
	Batéria je slabo nabitá.	Nabite akumulátor.
Čepele sa neotáčajú.	Batéria je slabo nabitá.	Nabite akumulátor.
	Blokovací spínač bočného vyprázdňovania nie je zatlačený bočným vyprázdňovacím žľabom.	Zatlačte bočný vyprázdňovací žľab dolu a presvedčte sa, že je úplne zatlačený blokovací spínač bočného vyprázdňovania.
	Gombík na spustenie čepelí je zatlačený dolu.	Na spustenie čepelí potiahnite gombík na zapojenie čepelí smerom hore.
	Obsluha úplne nesedí.	Sadnite si úplne na sedadlo.
	Pod kosačkou sú nahromadené úlomky.	Vyčistíte spodok paluby kosačky.
Čepele sa pri jazde vzad neotáčajú.	Gombík na spustenie čepelí je zatlačený dolu.	Na spustenie čepelí potiahnite gombík na zapojenie čepelí smerom hore.
Výrobok nedosiahne plnú rýchlosť.	Batéria je slabo nabitá.	Nabite akumulátor.
Čepele sa ďalej otáčajú potom, ako obsluha opustí sedadlo bez zatiahnutia parkovacej brzdy.	Bezpečnostný blokovací systém nefunguje správne.	Presvedčte sa, či je zástrčka bezpečnostného blokovacieho systému sedadla úplne pripojená. Ak sa čepele stále nezastavia, servis výrobu zverte len autorizovanému servisnému stredisku.
Reflektory nefungujú.	Reflektory sú vypnuté.	Stlačte tlačidlo reflektorov a zapnite ich.
	Reflektory sú poškodené.	Vymeňte reflektory.
Akumulátor sa nenabíja.	Akumulátorové články sú zlé.	Vymeňte akumulátor.
	Je zlé káblové spojenie.	Skontrolujte a vyčistite všetky spojenia akumulátora.

ČASTO KLADENÉ OTÁZKY

- Má zostať kosačka pripojená na nabíjačke, keď sa nepoužíva?
 - Áno, keď sa kosačka nepoužíva, stále ju nabíjajte.
- Čo môže spôsobiť zastavenie čepeli počas používania?
 - Skontrolujte ukazovateľ hladiny akumulátora. Motor plošiny sa vypne, keď sa energia v akumulátore zníži, aby ste mali dostatok času vrátiť sa späť k nabíjačke. Vráťte sa späť a okamžite nabite akumulátor.
 - Ak nie je hladina energie v akumulátore nízka, spomaľte alebo zdvihnite rezáciu plošiny do vyššej výšky. Používanie pri vysokom zaťažení môže taktiež spôsobiť zastavenie jedného alebo oboch motorov plošiny.
 - Skontrolujte, či je bočný vyprázdňovací žľab riadne zatvorený. Zatlačte bočný vyprázdňovací žľab dolu a presvedčte sa, že je úplne zatlačený blokovací spínač bočného vyprázdňovania.
- Keď idem dolu svahom na voľnobeh, prečo kosačka niekedy zrýchli a niekedy nie?
 - Pre vašu bezpečnosť a lepší výkon je kosačka skonštruovaná tak, aby automaticky obmedzovala svoju rýchlosť pri jazde na svahu, čo môže spôsobiť kolísanie rýchlostí.
- Ako úplne zastavím kosačku pri jej obsluhu?
 - Ak chcete kosačku zastaviť, zošliapnite brzdový pedál pred obsluhou. Tento výrobok nemá hydrostatický pohon.
- Prečo začne kosačka vydávať pípavý zvuk, keď opustím sedadlo?
 - Nebola zatiahnutá parkovacia brzda alebo je štartovací kľúč stále vložený a nachádza sa v polohe ON (zapnutý). Keď kosačku nepoužívate, vždy vyberte štartovací kľúč.
- Kedy mám použiť parkovaciau brzdou?
 - Vždy, keď opúšťate kosačku, zatiahnite parkovaciau brzdou.
- Môžem opláchnuť plošinu kosačky záhradnou hadicou?
 - Na čistenie výrobku nepoužívajte vodu. Na jej očistenie použite fukár alebo kompresor.

Безопасността, производителността и надеждността са аспектите, на които е отделен най-голям приоритет при проектирането на вашата косачка с възможност за движение само напред.

ПРЕДНАЗНАЧЕНИЕ

Косачката с възможност за движение само напред е предназначена за употреба само на открито.

Този продукт е предназначен за косене на домашни тревни площи. Режещото острие трябва да се върти приблизително паралелно на земната повърхност, над която преминава. И четирите колела трябва да се докосват до земята при косене.

Продуктът трябва да се използва само за домашно приложение от пълнолетни лица, които имат подходящо обучение в областта на опасността и превантивните мерки или действия, които трябва да се предприемат при употребата му. Потребителят трябва да разбира инструкциите.

Не го използвайте за никакви други цели.

ОБЩИ ПРЕДУПРЕЖДЕНИЯ ЗА БЕЗОПАСНОСТ ПРИ РАБОТА С ПРОДУКТА

⚠ ПРЕДУПРЕЖДЕНИЕ! Прочетете всички инструкции с предупреждения за безопасност, илюстрации и спецификации, предоставени с този продукт. Неспазването на всички инструкции, посочени по-долу, може да доведе до токов удар, пожар и/или сериозно нараняване.

Съхранявайте всички предупреждения и инструкции за бъдещи справки.

Терминът „електрически инструмент“ в предупрежденията се отнася до електрически продукт (с кабел) или работещ с батерия (безжичен).

БЕЗОПАСНОСТ НА РАБОТНАТА ЗОНА

- **Поддържайте работното пространство чисто и добре осветено.** Безпорядъкът или тъмнината в работното пространство са предпоставка за злополуки.
- **Не използвайте електрически инструменти в експлозивни среди, например в присъствието на запалителни течности, газове или прах.** По време на работа електрическите инструменти произвеждат искри, които могат да възпламенят прах или пари.
- **Дръжте децата и страничните наблюдатели далече, докато боравите с електрически инструмент.** Ако вниманието ви бъде отклонено, може да загубите контрола над електрическия инструмент.

ЕЛЕКТРИЧЕСКА БЕЗОПАСНОСТ

- **Щепселът на електрическия инструмент трябва да е съвместим с контакта. В никакъв случай не внасяйте изменения в конструкцията на щепсела.** Когато работите със занулени електрически инструменти, не използвайте адаптери за щепсела. Използването на оригиналните щепсели и контакти намалява риска от токов удар.
- **Избягвайте допир със заземени повърхности, като тръби, радиатори, печки и хладилници.** Когато тялото ви е заземено, рискът от възникване на токов удар е по-голям.
- **Не излагайте продукта на дъжд или влажни условия.** Проникването на вода в електрическия инструмент повишава опасността от токов удар.

- **Не насилвайте захранващия кабел. Никога не носете, не изключвайте и не дърпайте електрическия инструмент за кабела.** Предпазвайте кабела от нагряване, омасляване, допир до остри ръбове или до подвижни звена на машини. Повредените или усукани кабели увеличават риска от токов удар.
- **Когато работите с електрически инструмент на открито, използвайте само удължителни кабели, предназначени за работа на открито.** Използването на удължител, предназначен за работа на открито, намалява риска от токов удар.
- **Ако не можете да избегнете използването на електрически инструмент на влажно място, използвайте RCD (прекъсвач със защитно изключване).** Използването на RCD намалява опасността от електрически удар.

ЛИЧНА БЕЗОПАСНОСТ

- **Бъдете бдителни, внимавайте какво правите и проявявайте благоразумие, когато боравите с електрически инструмент. Не използвайте електрически инструмент, когато сте уморени или под влиянието на наркотични вещества, алкохол или лекарства.** Миг невнимание, докато боравите с електрически инструмент, е достатъчен за получаването на сериозни наранявания.
- **Използвайте лична защитна екипировка. Винаги носете защитни очила.** Защитната екипировка, като маска против прах, пригодени против плъзгане защитни обувки, твърда шапка или антифони, използвани за подходящите условия, ще намали опасността от физически наранявания.
- **Не допускайте нежелано стартиране. Преди да вдигате или носите инструмента и преди да го включвате в електрическата мрежа и/или батерия, винаги проверявайте дали превключвателят е на позиция OFF (изкл).** Носенето на инструмента с пръст върху превключвателя или включването му към електричеството, докато превключвателят му е на включен, е предпоставка за злополуки.
- **Махнете всички гачни или френски ключове за настройка преди да включите инструмента.** Помощен инструмент, забравен на въртящ се елемент, може да доведе до физически наранявания.
- **Не се протягайте, за да работите на трудно достижими места. Винаги стъпвайте стабилно по време на работа и пазете равновесие.** Това дава възможност за по-добър контрол над електрическия инструмент в неочаквани ситуации.
- **Обличайте се целесъобразно. Не носете широки дрехи или украшения. Дръжте косата и дрехите си далече от движещите се части.** Широките дрехи, украшенията, дългите коси могат да бъдат захванати и увлечени от движещи се елементи.
- **Ако устройствата са оборудвани със съоръжение за издърпване и събиране на прах, уверете се, че е то свързано и функционира правилно.** Използването на устройства за събиране на прах ще намали рисковете, свързани с работа в прашни условия.
- **Не позволявайте опита ви с често използване на инструменти да ви направи прекалено самоуверени и да ви накара да игнорирате принципите за безопасност.** Едно небрежно действие може да доведе до сериозно нараняване в рамките само на секунда.

ИЗПОЛЗВАНЕ И ОБСЛУЖВАНЕ НА ЕЛЕКТРИЧЕСКИЯ ИНСТРУМЕНТ

- **Не насилвайте продукта.** Използвайте електрическия инструмент, съобразно неговото предназначение. Правилно подобраният електрически инструмент ще свърши работата по-добре и по-безопасно в зададения от производителя диапазон на натоварване.
- **Не използвайте електрически инструменти, чиито пусков прекъсвач е повреден.** Електрически инструмент, който не може да бъде контролиран посредством превключвател, е опасен и трябва да бъде ремонтиран.
- **Изключете щепсела на ел. захранването и/или извадете акумулаторната батерия, ако може да се изважда, от електрическия инструмент, преди да извършвате каквито и да е действия по регулиране, смяна на принадлежностите или съхраняване на електрическия инструмент.** Тази мярка премахва опасността от задействане на електрическия инструмент по невнимание.
- **Съхранявайте незаетите електрически инструменти на недостъпни за деца места и не позволявайте на лица, непознати с инструмента или с тези указания, да боравят с него.** Когато са в ръцете на неопитни потребители, електрическите инструменти могат да бъдат изключително опасни.
- **Поддържайте в добро състояние електрическите инструменти и техните принадлежности.** Проверявайте за неизправности или заклиняване в подвижните елементи, за счупени части или други обстоятелства, които могат да влошат работата на електрическия инструмент. Преди да използвате електрическия инструмент, се погрижете повредите да бъдат отстранени. Много от трудовете злополуки се дължат на недобре поддържани електрически инструменти.
- **Поддържайте режещите инструменти винаги добре заточени и чисти.** Инструменти, за които е полагана правилна грижа и са с добре наточени режещи елементи, се управляват по-лесно и вероятността да заядат е по-малка.
- **Използвайте електрическите инструменти, принадлежностите и режещите и др. части съобразно тези указания, като се съобразявате с работните условия и с работата, която ще извършвате.** Използването на електрически инструменти за различни от предвидените от производителя приложения повишава опасността от възникване на трудови злополуки.
- **Поддържайте ръкохватките и повърхностите за захващане сухи, чисти и неомаслени.** Хлъзгавите ръкохватки и повърхности за захващане не дават възможност за безопасно управление и контролиране на инструмента при възникване на неочаквани ситуации.

ИЗПОЛЗВАНЕ И ОБСЛУЖВАНЕ НА ИНСТРУМЕНТА С БАТЕРИЯ

- **Презареждайте единствено със зарядното устройство, посочено от производителя.** Зарядно устройство, подходящо за зареждане на един вид батерии, може да предизвика риск от пожар, ако бъде използвано за други батерии.
- **Използвайте електрически инструменти с батерии единствено със специално**

предназначените за тях батерии. Използването на всякакви други батерии може да създаде риск от нараняване и пожар.

- **Когато батерията не се използва, съхранявайте я далеч от други метални обекти, като например кламери, монети, ключове, гвоздеи, гайки или други малки метални обекти, които могат да направят връзка между клемите.** Късото съединение от клемите може да доведе до изгаряния или пожар.
- **При неправилно използване батерията може да отдели течност; избягвайте контакт.** Ако случайно настъпи контакт, промийте с вода. Ако течността влезе в контакт с очите, потърсете незабавно медицинска помощ. Отделената от батерията течност може да причини възпаление или изгаряния.
- **Не използвайте акумулаторна батерия или инструмент, които са повредени или променени по някакъв начин.** Повредените или променени батерии могат да работят по непредсказуем начин, което да доведе до пожар, взрив или опасност от наранявания.
- **Не излагайте акумулаторна батерия или инструмент на огън или прекалено висока температура.** Излагането на огън или на температура над 130 °C може да причини взрив.
- **Следвайте всички инструкции за зареждане и не зареждайте акумулаторната батерия или инструмента извън температурния диапазон, посочен в инструкциите.** Неправилното зареждане или зареждането при температури извън посочения диапазон може да повреди батерията и да увеличи риска от пожар.

СЕРВИЗНО ОБСЛУЖВАНЕ

- **Ремонтът на електрическите инструменти трябва да се извършва само от квалифицирани специалисти и само с използването на оригинални резервни части.** По този начин се гарантира поддържането на безопасност при работа с електрическия инструмент.
- **Никога не обслужвайте повредени акумулаторни батерии.** Обслужването на акумулаторните батерии трябва да се извършва само от производителя или от оторизирани доставчици на услуги по сервизно обслужване.

ПРЕДУПРЕЖДЕНИЯ ЗА БЕЗОПАСНОСТ ПРИ РАБОТА С КОСАЧКА С ВЪЗМОЖНОСТ ЗА ДВИЖЕНИЕ САМО НАПРАВО

ОБУЧЕНИЕ

- **Винаги използвайте лични предпазни средства.** Не използвайте продукта, без да е поставен и да работи правилно страничният улей за отвеждане. /; щшКапакът за мулчиране трябва да е поставен и да функционира правилно по време на мулчиране.
- **Следвайте инструкциите на производителя за правилна работа с косачката и монтаж на принадлежности.** Използвайте само одобрени от производителя аксесоари. Използването на други принадлежности може да породи риск от нараняване.
- **Никога не възпрепятствайте предназначенията функция на дадено предпазно приспособление и не намалявайте предвидената му степен на**

защита. Проверявайте редовно дали предпазните приспособления работят правилно.

- Никога не използвайте продукта, докато хора (особено деца) или домашни животни са в радиус от 30 м, защото съществува риск да отхвърчат предмети в следствие на контакт с острието.
- Не използвайте продукта, когато има риск от мълнии.
- Не използвайте уреда при слабо осветление. Операторът трябва да има чиста видимост върху работното пространство, за да идентифицира потенциални опасности.
- Запознайте се с контролите за управление и правилното използване на продукта.
- Обърнете внимание на възможните опасности, когато не използвате продукта или при смяна на аксесоарите. Спазването на това правило ще намали опасността от токов удар, пожар или сериозни физически наранявания.
- Никога не вземте пасажери или деца дори когато остриетата са спрени. Пасажерите може да паднат и да се наранят сериозно или да възпрепятстват безопасното боравене с продукта. Деца, които са били возени преди, може внезапно да се появят в зоната за косене за повторно возен и е възможно да бъдат прегазени при движение напред или назад от продукта.
- Никога не позволявайте на деца, на хора с ограничени физически, сетивни или умствени способности и на хора, които не са запознати с тези инструкции, да работят и да извършват дейности по почистване и поддръжка на продукта. Местните наредби могат да налагат ограничения за възрастта на оператора. Децата трябва да бъдат внимателно надзиравани, за да се гарантира, че не си играят с продукта.
- Трябва да знаете, че операторът или потребителят е отговорен за причиняването на злополуки или щети на други лица или имущество.
- Дръжте ръцете и краката си на разстояние от зоната на рязане, която се намира под платформата на косачката и във вътрешността на страничния улей за отвеждане. Винаги стойте настрана от отвора на страничния улей за отвеждане. Не се протягайте под платформата на косачката.

ПОДГОТОВКА

- Носете тежки, дълги панталони, дрехи с дълги ръкави и здрави обувки против хлъзгане. Не носете шорти, сандали и не ходете боси. Избягвайте носенето на широки дрехи или дрехи с висящи шнурове или вратовръзки.
- Винаги по време на работа носете защитни очила със странични екрани. Ако при косенето се отделя прах, носете и маска за лице.
- Обектите, ударени от острието, може да причинят сериозни физически наранявания. Проверете внимателно зоната, където ще се използва машината, и отстранете всички камъни, пръчки, метални предмети, кабели, кости, играчки или други чужди предмети. Не забравяйте, че кордата и кабелите могат да се заплетат в остриетата.
- Преди употреба винаги проверявайте визуално продукта, за да се уверите, че остриетата, гайките за остриетата и модула с остриета не са износени или повредени.

- Никога не насочвайте отведените материали към друг човек. Планирайте маршрута на косене, за да избегнете отвеждане на отпадъци към близкостоящи лица, пътища, тротоари, прозорци и автомобили. Избягвайте също и изхвърлянето на материал срещу стени или препятствия, в които той може да рикошира към вас.

РАБОТА

- Работата с косачка с възможност за движение само направо е различна от работата със стандартна косачка със седалка. Косачките с възможност за движение само направо са със задвижване на задните колела. Колелата работят независимо според позицията на джойстика. Преди да започнете да косите трева, упражнете работата с продукта на голяма, равна и открита площ, като използвате инструкциите за управление. Когато можете удобно и надеждно да извършите маневрите, сте готови да окосите тревата си.
- Преди стартиране на продукта:
 - Проверете работата на спирачките.
 - Проверете въздушното налягане и в четирите гуми.
 - Проверете за разхлабени свързки.
 - Уверете се, че всички предпазители са на мястото си и функционират правилно.
 - Проверете предпазната блокираща система на страничния улей за отвеждане.
 - Изпробвайте предпазната блокираща система за наличие на оператор.
 - Регулирайте седалката до предпочитаната позиция.
 - Проверете нивото на заряд на акумулатора.
- Не косете на заден ход, ако не е абсолютно необходимо. Преди включване и при движение на заден ход поглеждайте назад и надолу за малки деца, близкостоящи лица и домашни любимци.
- Никога не оставяйте работещ продукт без надзор. Винаги изключвайте остриетата, задействайте спирачката за паркиране, спирайте двигателя и изваждайте ключа за запалване преди разглобяване.
- Продуктът трябва да се стартира, когато потребителят е седнал правилно. Никога не стартирайте продукта, ако:
 - всичките четири колелета не са в пълен контакт със земната повърхност
 - Страничният улей за отвеждане на отпадъци е открит и не е защитен от капака за мулчиране.
 - ръцете и краката на всички близкостоящи лица не са на безопасно разстояние от режещия механизъм.
- Никога не използвайте продукта в затворена зона.
- Включете внимателно електродвигателя съгласно инструкциите и дръжте ръцете и краката далеч от ножевете. Не поставяйте ръцете или краката си близо до или под въртящите се части.
- Спрете острието, когато минавате през чакълести повърхности, за да избегнете изхвърлянето на чакъл и камъни. Управлявайте продукта бавно и внимателно, за да избегнете загуба на контрол.
- Бъдете допълнително внимателно при приближаване слепи завои, храсти, дървета или други предмети, включително надвиснали храсти, които могат да попречат на видимостта ви.

- Намалете преди завиване.
- Внимавайте за трафик при работа до пътища. Не използвайте косачката на пътища.
- Наклоните са основен фактор, свързан с инцидентите поради загуба на контрол и преобръщане, което може да доведе до сериозно нараняване или смърт. Косенето под наклон изисква повишено внимание. Ако не можете да включите на заден ход по наклона или ако сте несигурни върху него, не го косете. Не се движете на заден ход по наклон. Никога не използвайте продукта по стръмни наклони над 12°. Направете копие или откъснете ориентира за работа по наклон в това ръководство и го използвайте, за да установите дали наклонът е прекален стръмен за безопасна работа.
 - Косете нагоре и надолу, а не напречно на наклоните.
 - Избягвайте дупки, бразди, издутини, камъни или други скрити предмети. Неравният терен може да доведе до преобръщане на продукта. Във високата трева може да се крият препятствия.
 - Работете с бавна скорост, за да не се наложи да спрете внезапно или случайно да ускорите, докато сте по наклон.
 - Не косете влажна трева, докато сте на наклон. Гумите може да загубят сцепление и вие може да загубите контрол.
 - Когато се спускате по склонове, джойстикът винаги трябва да е в положение напред. Не сменяйте на неутрална предавка, за да се спуснете надолу, тъй като така можете да загубите контрол върху косачката. Винаги използвайте джойстика и спирачката, когато се движите надолу по наклон.
 - Избягвайте да стартирате, спирате или завивате по наклон. Ако гумите загубят сцепление, освободете остриетата и продължете бавно надолу по наклона.
 - Всички движения по наклони трябва да са бавни и леки. Не извършвайте внезапни промени в скоростта или посоката, тъй като това може да доведе до преобръщането на продукта.
 - Бъдете изключително бдителни, когато използвате продукта с приставки. Те може да повлияят върху стабилността на продукта. Не използвайте продукта по стръмни наклони над 12°.
 - Не се опитвайте да стабилизирате продукта, като поставите крака си на земята.
 - Не използвайте уреда в близост до насипи, канавки, прекалено стръмни повърхности или диги. Продуктът може внезапно да се преобърне, ако някое от колелата премине отвъд ръб или ако ръбът се срути, а това може да доведе до смърт или сериозно физическо нараняване.
- С продукта трябва да се работи само при температури между 0 °C и 40 °C.

ПРЕДУПРЕЖДЕНИЯ ЗА БЕЗОПАСНОСТ НА ЗАРЯДНОТО УСТРОЙСТВО

- Зарядното устройство е предназначено за употреба само на закрито.
- Не презареждайте първичните галванични елементи (неподлежащи на презареждане).
- Преди употреба огледайте захранващия кабел за повреди. Ако има следи от повреди, той трябва да

бъде подменен от квалифицирано лице в оторизиран сервизен център, за да се избегне възникването на опасности.

- Зареждайте продукта на закрито, добре проветрено място. Не зареждайте продукта в затворено пространство.
- Зарядното устройство е снабдено с щепсел със заземител и трябва да се включи в подходящ контакт, който е правилно инсталиран и заземен в съответствие с всички местни правила и наредби. Не използвайте адаптери и не изменяйте предоставения щепсел. Ако не отговаря на електрическия контакт, квалифициран електротехник трябва да монтира правилен извод.

ДОПЪЛНИТЕЛНИ ПРЕДУПРЕЖДЕНИЯ ЗА БЕЗОПАСНОСТ ЗА БАТЕРИЯТА

⚠ ПРЕДУПРЕЖДЕНИЕ! Опасност от пожар, експлозия или изгаряния. Не разглобявайте, не излагайте на топлина над 60 °C и не горете акумулаторната батерия.

- За да намалите риска от пожар, физическо нараняване и повреда на продукта поради късо съединение, никога не потапяйте продукта, комплекта батерии или зарядното устройство в течност и не позволявайте в тях да проникне течност. Течностите, предизвикващи корозия или провеждащи електричество, като солена вода, определени химикали, избелващи вещества или продукти, съдържащи избелващи вещества, могат да предизвикат късо съединение.
- При използването в екстремни условия или температури батерията може да протече. Ако течността влезе в контакт с кожата ви, незабавно измийте мястото със сапун и вода, след което неутрализирайте с лимонов сок или оцет. Ако течността влезе в контакт с очите ви, промийте ги с чиста вода за поне 10 минути, след което незабавно потърсете медицинска помощ. Като следвате това правило ще намалите опасността от сериозни наранявания.
- Не зареждайте батерии, които показват признаци на изтичане на течност. Изхвърлете ги по подходящ начин.
- Зареждайте акумулаторната батерия на място, на което околната температура е между 10 °C и 38 °C.
- Съхранявайте акумулаторната батерия на място, на което околната температура е между 0 °C и 20 °C.
- Използвайте акумулаторната батерия на място, на което околната температура е между 0 °C и 40 °C.

ИЗВАЖДАНЕ НА БАТЕРИЯТА И ПОДГОТВЯНЕ ЗА РЕЦИКЛИРАНЕ

- За да опазите природните ресурси, рециклирайте или изхвърляйте батериите на подходящите места.
- При изваждане покрийте клемите на батерията със здраво тиксо. Не се опитвайте да унищожите или разглобите батерията или да извадите някой от нейните компоненти. Литиевите батерии трябва да бъдат рециклирани или изхвърлени по подходящ начин. Никога не докосвайте двете клемите с метални предмети и части на тялото, тъй като това може да доведе до късно съединение. Дръжте акумулаторните батерии далеч от деца. Несъобразяването с тези предупреждения може да доведе до пожар и/или сериозно нараняване.

ТРАНСПОРТИРАНЕ И СЪХРАНЕНИЕ

- Изключете продукта, натиснете спирачката за паркиране и извадете ключа за запалване. Уверете се, че всички движещи се части са спрели напълно. Оставете продукта да се охлади преди съхранение или транспорт с превозно средство.
- Почистете продукта от всички чужди частици. Съхранявайте я на хладно, сухо и добре проветрявано място, което е недостъпно за деца. Ключът за запалване трябва да се извади и да се съхранява на отделно място извън обсега на деца.
- Дръжте продукта далече от разяждащи вещества, като например градински химикали и размразяващи соли. Не съхранявайте продукта на открито.
- За транспортирането в превозни средства, извадете ключа за запалване и осигурете машината срещу преместване или падане, за да предотвратите нараняване на хора или повреда на машината.
- Бъдете изключително внимателни при натоварването и разтоварването на продукта в ремарке. Изберете ниска скорост и внимателно преместете джойстика, колкото е необходимо, за да контролирате скоростта. Когато товарите косачката на ремарке, винаги я движете назад. При натоварване или разтоварване на косачката не надвишавайте максималния препоръчителен ъгъл за работа от 12°. Неспазването на тези указания може да доведе до загуба на управление и съответно до смърт, сериозно физическо нараняване или материална щета.
- Бъдете изключително внимателни, когато повдигате или наклоняте продукта за поддръжка, почистване, прибиране за съхранение или транспортиране. Острието е остро. Пазете всички части на тялото далече от острието, когато то е открито.
- Съхранявайте продукта при околна температура между -10°C и 50°C.

ТРАНСПОРТИРАНЕ НА ЛИТИЕВИ БАТЕРИИ

- Транспортирайте батериите в съответствие с местните и национални постановления и разпоредби.
- Спазвайте всички специални изисквания за пакетиране и етикетирание, когато транспортирате батерии чрез трето лице. Уверете се, че батериите не влизат в контакт с други батерии или проводими материали по време на транспортиране, като предпазите откритите конектори с изолация, непроводими капачета или лента. Не транспортирайте батерии, които са спукани или текат. Свържете се със следната компания за допълнителен съвет.

ПРЕДУПРЕЖДЕНИЯ ЗА БЕЗОПАСНОСТ ПРИ ТЕГЛЕНЕ

- Използвайте здрав разум, когато теглите оборудване. Прекалено голям товар по наклон представлява опасност. Гумите може да загубят сцепление със земята, което да доведе до загуба на контрол над продукта.
- Спазвайте препоръките на производителя за тежестите и противотежестите на колелата.
- Общото тегло при теглене не трябва да надвишава максималния товар при теглене, посочен в раздела със спецификации на продукта.
- Прикачвайте оборудване за теглене само за теглича.

- Никога не позволявайте деца или други хора върху тегленото оборудване.
- Дистанцията за спиране се увеличава заедно със скоростта и теглото на тегления товар. Управлявайте бавно и оставайте допълнително време и спазвайте дистанция за спиране.
- Не правете резки завои при теглене. Бъдете особено внимателни при завиване и работа при неблагоприятни условия на земната повърхност. Бъдете внимателни при движение на заден ход.

ПОДДРЪЖКА

- Използвайте само оригинални резервни части, аксесоари и приставки от производителя. В противен случай може да се влоши работата на инструмента или да получите тежки контузии, а гаранцията ви ще стане невалидна.
- Обслужването на продукта и на зарядното устройство трябва да се извършва само от квалифицирани сервизни специалисти. Ремонт или поддръжка, извършени от неквалифицирано лице, може да доведе до нараняване на потребителя или до повреди в продукта. Продуктът трябва да бъде ремонтиран само в упълномощен сервиз.
- Поддържайте продукта внимателно и в добро работно състояние. Поддържайте остриетата остри и предпазлителите на място и в работно състояние. За да предотвратите сериозно физическо нараняване или повреждане на продукта, както и за да поддържате най-добра производителност, заменяйте повредените, огънатите, спуканите или неравномерно износените остриета. Небалансираното острие причинява вибрация, която може да повреди задвижващия модул на мотора или да доведе до физическо нараняване.
- Изключете продукта, натиснете спирачката за паркиране и извадете ключа за запалване. Уверете се, че всички движещи се части са спрели напълно:
 - преди оставяне на изделито без надзор (включително изхвърляне на окосената трева)
 - преди почистване на запушване или отпушване на отвеждащия улей
 - преди проверка, почистване или работа по уреда
 - преди сваляне на капака за мулчиране
 - преди отваряне на капака на улея за отвеждане за трева
 - след удряне на чужд предмет
 - Внимателно проверете продукта за повреда.
 - Сменете острието, ако е повредено по какъвто и да е начин.
 - Преди отново да стартирате и да продължите да използвате продукта, отстранете всички повреди.
 - ако уредът започне да вибрира неестествено (проверете незабавно).
 - когато инспектирате за повреди, особено когато проверявате остриетата.
 - Сменете острието, ако е повредено по какъвто и да е начин.
 - заменете или ремонтирайте всички повредени детайли
 - Проверете има ли незатегнати детайли и при необходимост ги затегнете.



- Страничният улей за отвеждане представлява предпазител с пружина, който покрива страничния отвор за отвеждане върху платформата за косене и отвежда окосената трева и отпадъците настрани от оператора. Винаги проверявайте дали моторът е изключен и дали остриетата са спрели да се движат преди проверка, преместване, почистване или извършване на профилактика на страничния улей за отвеждане.
- Заменете износените или повредените остриета и болтове заедно, за да запазите баланса.
- Извадете запалителния ключ от продукта преди съхраняване, обслужване или смяна на принадлежности. Тези превантивни мерки за безопасност намаляват риска от задействане на продукта по невнимание.
- Можете да правите настройки и поправки, описани в това ръководство на потребителя. Останалите видове ремонтни дейности трябва да се извършват само в упълномощен сервизен център.
- Свържете се с упълномощен сервизен център за подмяна на повредени или нечетливи етикети.
- Периодично проверявайте дали всички гайки, болтове и винтове са правилно затегнати, за да сте сигурни, че продуктът е в изправност.
- Болтовете на остриетата трябва да са затегнати до препоръчителния момент на затягане.
- Проверявайте спирачките преди всяка употреба и редовно по време на употреба. Настройте и обслужвайте спирачките според необходимостта.
- Внимавайте при регулиране на инструмента, за да предотвратите заклещването на пръстите си между движещите се остриета и неподвижните части на инструмента.
- След изключване на двигателя режещите остриета продължават да се въртят в продължение на няколко секунди. При обслужване на остриетата трябва да знаете, че дори ако захранващия източник е изключен, остриетата все пак могат да се движат. Никога не разполагайте никога част от тялото си в зоната на остриетата, докато не сте сигурни, че са спрели да се въртят.
- Острието на продукта е много остро. Бъдете внимателни и носете здрави предпазни ръкавици, когато затягате, подменяте, почиствате или инспектирате болтовете.
- След всяка употреба почиствайте пластмасовите части с мека и суха кърпа. Всяка повредена част трябва да бъде поправена или заменена от упълномощен сервизен център.
- Продуктът трябва да се поддържа чист от натрупвания от трева, листа или други отпадъци.
- Не почиствайте продукта с вода. За почистването на продукта използвайте устройство за вентилация, например компресор или уред за обдухване за листа.

ПОДДРЪЖКА НА ГУМИТЕ

Продуктът е снабден с безкамерни гуми. Когато гумите се износят, сцеплението на косачката се намалява, което увеличава риска от инцидент. Сменете гумите, когато дълбочината на грайфера достигне 4 mm или по-малко или при наличие на повреда по някоя гума. Винаги използвайте оригинални резервни гуми. Използването на неправилни гуми на продукта може да доведе до загуба на контрол, което от своя страна да доведе до сериозно физическо нараняване.

Гумите трябва да се сменят само от упълномощен сервизен център.

ВЪЗДУШНО НАЛЯГАНЕ НА ГУМИТЕ

Проверявайте въздушното налягане и в четирите гуми, преди всяка употреба. Неправилното въздушно налягане оказва влияние върху управлението, реакцията при насочване, сцеплението, експлоатационния цикъл на гумите, нивото на косене и удобството на оператора. Уверете се, че гумите са напомнимани до препоръчителното въздушно налягане.

Воздушното налягане в гумите трябва да се измерва и регулира само когато гумите са студени.

РЕМОНТ НА ГУМА

Ако дадена гума изпуска въздух или спихне поради пробиване, гумата трябва да се ремонтира чрез лепенка тип фитил. Ако повредата е поради срязване или ако пробиването не може да бъде ремонтирано с помощта на фитил, сменете гумата.

НАСТРОЙКА НА СПИРАЧКИТЕ

Вж. страница 218.

Уверете се, че спирачките функционират правилно преди всяка употреба и често по време на употреба. Неправилното функциониране на спирачките може да причини загуба на контрол в аварийна ситуация и да доведе до смърт или сериозни физически наранявания.

Ако косачката изминава по-голямо разстояние, преди да спре, когато натиснете педала на спирачката, спирачките трябва да бъдат настроени.

След последната настройка изпробвайте спирачките, като управлявате косачката с нормална скорост върху равна повърхност, за да се уверите, че косачката спира бързо при натискане на педала на спирачката.

ОТСТРАНЯВАНЕ НА ЗАПУШВАНЕ

- Изключете продукта, натиснете спирачката за паркиране и извадете ключа за запалване. Настройте платформата за косене на максималната височина. Уверете се, че всички движещи се части са спрели напълно.
- Винаги носете здрави защитни ръкавици, когато проверявате за запушвания или отстранявате такива. Остриетата са остри и самото отстраняване може да бъде остър предмет.
- Проверявайте и внимателно почиствайте страничния улей за отвеждане от задръствания. Не забравяйте, че ножът може да се движи по време на почистването.

СВАЛЯНЕ НА РЕЖЕЩИЯ КОРПУС

- Механизмът за повдигане на режещия корпус е с пружина и под напрежение. Ако механизмът за повдигане на режещия корпус се спусне внезапно, това може да доведе до сериозно физическо нараняване. Винаги използвайте щифта за автоматично спиране, за да застопорите лоста за регулиране на височината на корпуса, когато сваляте или поставяте режещия корпус. Дръжте ръцете и пръстите си си далече от механизма за повдигане на режещия корпус през цялото време.

ОПОЗНАЙТЕ ВАШИЯ ПРОДУКТ

Вж. страница 198-199.

1. Копче за задействане на острието

Копчето за задействане на остриетата активира или спира режещите остриета.

- Издърпайте нагоре копчето за задействане на остриетата, за да активирате остриетата.



- Натиснете копчето за задействане на остриетата, за да спрете остриетата.
 - ЗАБЕЛЕЖКА:** Остриетата трябва да спрат до 5 секунди. Ако остриетата не спрат, свържете се с упълномощен сервизен център.
2. **Превключвател на захранването с ключ за стартиране**
Превключвателят за захранването се използва за включване и изключване на косачката. Ключът за запалване трябва да се постави, преди да може да се задейства превключвателят. Когато ключът е на позиция на включване, превключвателят за захранването може да се използва за захранване на допълнителни одобрени от производителя принадлежности за косачката.
 3. **порт**
USB портът за зареждане осигурява захранване в размер на 5 волта постоянен ток до 2 ампер за вашия мобилен телефон, MP3 плейър или други устройства с USB. Проверете ръководството на вашето устройство за специфични изисквания за зареждане.
Свържете единия край на USB кабел (не е предоставен) към вашето устройство, а другия край към USB порта за зареждане на продукта, за да заредите устройството си.
ЗАБЕЛЕЖКА: USB портът се захранва само когато бутонът за стартиране е в положение ВКЛ.
⚠ **ПРЕДУПРЕЖДЕНИЕ!** Ако се опитате да зареждате устройства с номинал над 2 ампер, можете да повредите USB порта за зареждане и косачката. Винаги затваряйте капака на USB порта, когато не се използва, за да предотвратите навлизане на отпадъци в порта.
⚠ **ПРЕДУПРЕЖДЕНИЕ!** Никога не използвайте слушалки или друго електронно устройство, например смартфон или таблет, докато работите с продукта. Нарушаването на концентрацията по време на работа с продукта може да доведе до сериозно нараняване на оператора или странично лице.
 4. **Порт за зареждане**
В порта за зареждане се свързва зарядното устройство за последователно зареждане на 72 V акумулаторни батерии, последвани от всяка 36 V акумулаторна батерия, ако е поставена такава. 36 V акумулаторните батерии може да се зареждат само когато са поставени 72 V акумулаторни батерии.
 5. **Фиксатор на батерията**
 6. **Щепсел за бързо свързване**
 7. **Основен порт за батерии**
В основния порт за батерии може да се съхраняват до три 72 V акумулаторни батерии.
 8. **LCD екран**
LCD екранът е предназначен за следене и активиране на функциите на продукта. Вижте ръководството за потребителя на LCD екрана.
 9. **Копче за окачването на седалката**
С копчето за окачването на седалката се регулира мекотата или твърдостта на окачването на седалката.
 10. **Фар**
Предните светодиодни фарове може да се управляват от интерфейса на LCD екрана.
 11. **Ръчна спирачка**
Спирачката за паркиране заключва продукта в позицията на спирачката.
 12. **Педал на спирачките**
С педала на спирачката продуктът се забавя и спира.
 13. **Предна гума**
Предните гуми се въртят на 360 градуса с цел маневреност.
 14. **Тапа за автоматично спиране**
След като определите желаната височина на рязана за вашата трева, монтирайте тапата за автоматично спиране под положението на лоста, за да се върнете лесно към предпочитаната височина.
 15. **Интелигентната система за задвижване**
Интелигентната система за задвижване се връща автоматично в неутрално положение за безопасност. Джойстикът позволява на потребителя да управлява лесно продукта само с една ръка. Софтуерът е проектиран така, че да коригира постепенното завъртане на колелата, за да се пренебрегнат вдлъбнатините в тревата.
 16. **Седалка (с предпазна блокираща система за наличие на оператор)**
Седалката разполага с блокираща система, която спира остриетата, ако операторът не е върху косачката, докато работи.
Изпробвайте системата преди всяка употреба, за да се уверите, че работи правилно.
1. Спрете продукта на равна и хоризонтална повърхност и задействайте спирачката за паркиране.
2. Поставете джойстика в неутрално положение.
3. Вкарайте ключа за запалване и го завъртете в позицията за включено.
4. Издърпайте нагоре копчето за задействане на остриетата, за да активирате остриетата.
5. Изправете се за кратко, но не слизайте от косачката.
Остриетата трябва да спрат до 5 секунди. Ако остриетата не спрат, свържете се с упълномощен сервизен център. Не използвайте косачката, докато не бъде ремонтирана предпазната блокираща система.
 17. **Порт за съхранение / 36 V акумулаторна батерия**
Продуктът не работи само с 36 V акумулаторни батерии. Трябва да бъде поставена поне една 72 V акумулаторна батерия, която да захранва моторите на задвижването и лопатките.
 18. **Копче за подлакътника**
Копчето на подлакътника фиксира подлакътника на мястото му.
 19. **Капак за прах**
 20. **Щанга за регулиране на седалката**
 21. **Задна гума**
 22. **Лост за регулиране на височината на корпуса**
Лостът за настройка на височината на платформата е за повдигане или смъкване на платформата за косене.
 23. **Колелца на корпуса**
За да предотвратите изтръгване на тревата на високи места, колелцата на режещия корпус трябва да бъдат позиционирани приблизително на 1,27 cm (1/2 инч) от земята.
 24. **Страничен улей за отвеждане с предпазна блокираща система**
Страничният улей за отвеждане отклонява окосената трева. Преди да използвате продукта, проверете дали страничният улей за отвеждане е правилно затворен. Той разполага с предпазна

блокираща система, която спира остриетата, ако улеят се отвори по време на работа. Спрете да използвате продукта и го занесете за обслужване в упълномощен сервизен център, ако остриетата не спират, когато страничният улей за отвеждане се повдигне по време на употреба от препятствие.

25. Зарядно устройство (72 V)

Зарядното устройство зарежда батериите на косачката.

26. Съединителна пластина

27. Акумулаторна батерия (72 V)

За захранване на продукта трябва да се използва 72 V акумулаторни батерии.

28. Ръководство за оператора

Ръководството за оператора съдържа важни предупреждения за безопасност и указания за правилна и безопасна работа с продукта и профилактика.

29. Ключ за стартиране

С ключа за запалване превключвателят за захранване се задава на позиция за включено или изключено.

30. Акумулаторна батерия (36 V)

СИМВОЛИ НА ПРОДУКТА



Предупреждение относно безопасността



Прочетете и разберете всички инструкции, преди да използвате продукта. Следвайте всички предупреждения и инструкции за безопасност.



Носете защитни средства за очи



Внимавайте за изхвърлени или летящи обекти.



Дръжте ръцете и пръстите си далеч от местата на притискане.



Близкостоящите, особено деца и домашни любимци, трябва да стоят поне на 30 m от зоната на работа.



Внимавайте за изхвърлени или летящи обекти. Близкостоящите, особено деца и домашни любимци, трябва да стоят поне на 30 m от зоната на работа.



Пазете ръцете и краката си далеч от остриетата. Изключете продукта и извадете ключа за запалване.



Никога не носете деца или никой друг, дори когато остриетата са изключени.



Винаги гледайте надолу и зад себе си преди и по време на движение на заден ход и се уверявайте, че в зоната няма деца, близкостоящи лица и домашни любимци.



Не работете с продукта по наклони над 12°. Косете нагоре и надолу по наклони, а не напречно.

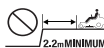

Стойте на разстояние от поне две ширини на движение (2,14 м) от канавки, наклони или вода. Предните колела могат да се завъртят когато косачката е спряна, дори и при задействана спирачка, и могат да доведат до преминаване на косачката през ръба или във водата.



Пазете ръцете и краката си далеч от въртящите се остриета.



Не зареждайте батерията и не излагайте продукта на дъжд или влага.



Гарантирано ниво на шум



Порт за зареждане



Дръжте ръцете и краката си далеч от острието и областта на рязане. Не стъпвайте върху платформата за косене или върху страничния улей за отвеждане.



Близкостоящите, особено деца и домашни любимци, трябва да стоят поне на 30 m от зоната на работа.



Никога не носете деца или никой друг, дори когато остриетата са изключени. Винаги гледайте надолу и зад себе си преди и по време на движение на заден ход и се уверявайте, че в зоната няма деца, близкостоящи лица и домашни любимци.



Дръжте ръцете и краката си далеч от острието и областта на рязане.



Знак за съответствие с европейските изисквания



EurAsian знак за съответствие



Знак за съответствие с изискванията на Украйна



Знак за съответствие с изискванията на Обединеното кралство

Не изхвърляйте отпадъците от батерии, електрическо и електронно оборудване като несортирани битови отпадъци. Отпадъците от батерии и електрически и електронно оборудване трябва да се събират отделно. Отпадъците от батерии, акумулатори и светлинни източници трябва да бъдат премахнати от оборудването. Обърнете се към местните власти или към продавача за съвет относно рециклирането и местата за събиране. Съгласно местните разпоредби търговците на дребно трябва да бъдат задължени да приемат обратно отпадъци от батерии и електрическо и електронно оборудване. Вашият принос за повторната употреба и рециклирането на отпадъци от батерии и електрическо и електронно оборудване помага за намаляване на търсенето на суровини. Отпадъците от батерии, особено съдържащите литий, и електрическо и електронно оборудване съдържат ценни, подходящи за рециклиране материали, които може да имат неблагоприятно въздействие върху околната среда и човешкото здраве, ако не бъдат изхвърлени по екологичен начин. Ако на отпадъчното оборудване има лични данни, изтрийте ги.

Натиснете педала на спирачката, за да спрете продукта. Натиснете горната част на педала, за да задействате ръчната спирачка.

Вкарайте ключа за запалване и го завъртете в позиция за включено.

Издърпайте джойстик нагоре, за да активирате системата за задвижване.

Джойстикът е в неутрално положение. Натиснете или дръпнете джойстика, за да придвижите продукта.

Натиснете джойстика надолу, за да го застопорите и да го поставите в неутрално положение.

Когато джойстикът бъде натиснат надолу, продуктът ще издаде два звукови сигнала, за да покаже, че джойстикът се е върнал в неутрално положение.

Натиснете джойстика напред, за да придвижите продукта напред.

Натиснете джойстика назад, за да придвижите продукта назад.

Натиснете джойстика по диагонал в положение напред и наляво, за да направите ляв завои напред.

Натиснете джойстика по диагонал в положение напред и надясно, за да направите десен завои напред.

Дръпнете джойстика по диагонал в положение назад и наляво, за да направите десен завои назад.

Дръпнете джойстика по диагонал в положение назад и надясно, за да направите ляв завои назад.

Натиснете джойстика наляво, за да извършите ляв нулев завои.

Натиснете джойстика надясно, за да извършите десен нулев завои.

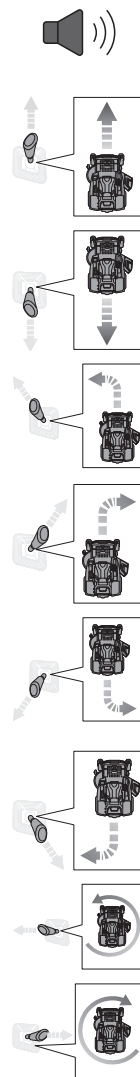

СИМВОЛИ В НАСТОЯЩОТО РЪКОВОДСТВО



Частите или принадлежностите се продават отделно



Забележка



Предупреждение

РАЗОПАКОВАНЕ

Вж. страница 196-197.

- Свалете от продукта и частите всички пакети и опаковки, до които имате достъп, и ги отстранете. Огледайте внимателно продукта и се уверете, че работи правилно, преди да изхвърлите опаковъчния материал.
- Огледайте внимателно продукта, за да се уверите, че не са възникнали повреди или счупвания по време на транспорта.
- Ако има повредени или липсващи части, свържете се с упълномощен сервизен център. Не сглобявайте продукта, докато частите не бъдат заменени с нови оригинални части от производителя. Сглобяването на продукта с повредени, липсващи или неправилни части може да доведе до сериозно физическо нараняване.
- Ако след разопаковането на продукта по него вече има сглобени части, проверете дали съответната част е сглобена правилно, дали е затегната и дали е приложен правилният момент на затягане (в приложимите случаи), преди да продължите към следващата стъпка от сглобяването. Използването на неправилно сглобен продукт може да доведе до сериозни физически наранявания.

СГЛОБЯВАНЕ

Вж. страница 200-201.

- Продуктът трябва да се сглобява, докато е разположен върху рамата. Когато сглобяването завърши, регулирайте платформата за косене на максималната височина, след което разположете рампа до рамата и бавно и внимателно управлявайте продукта, за да слезете от рамата.
- Спазвайте стриктно всички спецификации за момента на затягане с гаечен ключ. Несъобразяването с това предупреждение може да доведе до сериозно физическо нараняване.
- За да не допуснете случайно стартиране, което може да доведе до сериозно физическо нараняване, винаги изваждайте ключа за запалване от продукта, когато сглобявате частите.
- Бъдете особено внимателни, когато свалите продукта от рамката. Натиснете бутона за задвижване на ниска скорост и внимателно преместете джойстика и/или натиснете педала на спирачката, колкото е необходимо, за да контролирате скоростта. Когато свалите продукта от рамката, не надвишавайте максималния препоръчителен ъгъл за работа от 12°. Неспазването на тези указания може да доведе до загуба на управление и съответно до смърт, сериозно физическо нараняване или материална щета.
- Ако няма налична рампа, бавно и внимателно управлявайте продукта, за да слезете от рамата на заден ход, като гледате надолу и назад. Управляването на продукта при слизане от рамата в посока напред без рампа може да доведе до повреда на платформата за косене.

СВЕТОДИОДЕН ИНДИКАТОР НА ЗАРЯДНОТО УСТРОЙСТВО

Състояние на зарядното устройство	Батерията е поставена	Батерия	ЧЕРВЕН СВЕТОДИОД	ЗЕЛЕН СВЕТОДИОД	Оранжев светодиод	Действие
Включване	Не	-	Вкл.	Изкл.	Изкл.	Зарядното устройство е свързано към захранването. Свържете батерията или продукта, за да започне зареждането.
Тестване	Да	Гореща	Изкл.	Изкл.	Вкл.	Зарядното устройство започва да зарежда, след като батерията се охлади.
		Студена	Изкл.	Изкл.		Зарядното устройство започва да зарежда, след като батерията се затопли.
Грешка	Да	-	Мига	Мига	Изкл.	<ul style="list-style-type: none"> Ако състоянието не се промени след отстраняване или повторно свързване на зарядното устройство, опитайте да зареждате друга батерия или продукт. Ако зареждането на друга батерия или продукт протича нормално, свържете се с упълномощен сервизен център. Ако състоянието на грешка продължава да се показва при друга батерия или инструмент, сменете зарядното устройство.
Зареждане	Да	-	Изкл.	Мига	Изкл.	Батерията или продуктът се зарежда.
Готово	Да	-	Изкл.	Вкл.	Изкл.	Зареждането е завършено. Светодиодният индикатор ще се изключи след 10 минути.

ГРАФИК ЗА ПОДДРЪЖКА

	Преглеждайте преди всяка употреба	На всеки 25 часа	На всеки 50 часа или ежегодно	Преди съхранение	Веднъж месечно при съхранение
Проверете работата на спирачките.	x				
Проверете въздушното налягане в четирите гуми.	x				
Проверете страничния улей за отвеждане и предпазната блокираща система за наличие на оператор.	x				
Проверете за разхлабени свързки.	x			x	
Почистете продукта от всички чужди частици.	x			x	
Проверете/сменете остриетата.	x	x			
Почистете клемите на акумулатора.			x		
Проверете и заредете акумулатора.	x				x

ЗАБЕЛЕЖКА: Когато уредът се използва в прашни пространства, профилактиката му трябва да се извършва по-често.

Когато уредът надвиши максималните стойности според таблицата, поддръжката трябва да запази своя цикличен характер и да се извършва в съответствие с посочените тук времеви интервали.

Ако не сте сигурни как да извършите някоя от изброените по-горе позиции за профилактика, продуктът трябва да се обслужи само от упълномощен сервизен център.



ОТСТРАНЯВАНЕ НА ПРОБЛЕМИ

Ако следните решения не отстраняват проблема, обърнете се към своя упълномощен сервизен представител.

Проблем	Възможна причина	Решение
Продуктът не се стартира.	Зарядът на батерията е слаб.	Заредете батерията.
	Зарядното устройство е свързано към продукта.	Изключете зарядното устройство от продукта.
	Ключът за запалване не е поставен или е в позиция за изключено.	Вкарайте ключа за запалване и го завъртете в позиция за включено.
	Лоши връзки на кабелите на акумулатора	Проверете и почистете всички връзки на акумулатора.
Продуктът не се движи.	Ключът за запалване не е поставен или е в позиция за изключено.	Вкарайте ключа за запалване и го завъртете в позиция за включено.
	Джойстикът не е дръпнат нагоре.	Дръпнете джойстика нагоре.
	Джойстикът е в неутрално положение.	Преместете джойстика в предпочитаната посока (напред или назад).
	Спирачката е натисната и/или спирачката за паркиране е активирана.	Освободете педала на спирачката и спирачката за паркиране, след което поставете джойстика в неутрално положение, за да нулирате косачката.
	Зарядното устройство е свързано към продукта.	Изключете зарядното устройство от продукта.
	Операторът не е седнал докрай.	Седнете напълно на седалката, върнете джойстика в неутрално положение и опитайте отново.
Продуктът коси тревата неравномерно.	Налигането в гумите е неравномерно.	Проверете налигането и на четирите гуми.
	Платформата за косене не е нивелирана.	Регулирайте нивото на платформата за косене.
	Острието е износено, изкривено, разхлабено или изтъпено.	Сменете острието.
	Под продукта има натрупани отпадъци.	Почистете долната част на корпуса на косачката.
	Скоростта на косене е твърде висока.	Косете на по-ниска скорост.
Продуктът не мулчира правилно.	Мокри късове трева са залепнали за долната част на платформата.	Извакайте, докато тревата изсъхне, преди да продължите с косенето.
	Тревата е твърде висока.	Окосете веднъж при висока височина на косене и след това окосете отново на предпочитаната височина.
	Острието е износено, изкривено, разхлабено или изтъпено.	Сменете острието.
	Скоростта на косене е твърде висока.	Косете на по-ниска скорост.
	Острието е набалансирано, разхлабено или прекомерно или неравномерно износено.	Сменете острието.
Продуктът вибрира при по-висока скорост.	Валът на двигателя е извит.	Изключете продукта и извадете ключа за запалване. Внимателно проверете продукта за повреда. Преди да стартирате уреда отново, той трябва да бъде обслужен в упълномощен сервизен център.



Има недобро отвеждане на трева.	Има задръстване в страничния улей за отвеждане или отвора.	Почистете страничния улей за отвеждане или отвора.
	Тревата е влажна.	Изчакайте, докато тревата изсъхне, преди да косите.
	Скоростта на косене е твърде висока.	Косете на по-ниска скорост.
	Тревата е твърде висока.	Окосете веднъж при висока височина на косене и след това окосете отново на желаната височина.
Двигателят спира по време на рязане.	Височината за рязане е настроена прекалено ниско.	Увеличете височината на рязане.
	Зарядът на батерията е слаб.	Заредете батерията.
Остриетата не се въртят.	Зарядът на батерията е слаб.	Заредете батерията.
	Блокиращият превключвател за странично отвеждане не е натиснат от страничния улей за отвеждане.	Свалете страничния улей за отвеждане и проверете дали натиска докрай блокиращия превключвател за странично отвеждане.
	Копчето за задействане на остриетата е надолу.	Издърпайте нагоре копчето за задействане на остриетата, за да активирате остриетата.
	Операторът не е седнал докрай.	Седнете докрай на седалката.
	Под косачката има натрупани отпадъци.	Почистете долната част на корпуса на косачката.
Остриетата не се въртят при движение на заден ход.	Копчето за задействане на остриетата е надолу.	Издърпайте нагоре копчето за задействане на остриетата, за да активирате остриетата.
Продуктът няма да достигне пълната си скорост.	Зарядът на батерията е слаб.	Заредете батерията.
Остриетата продължават да се въртят, след като операторът стане от седалката, без да е активирал спиращката за паркиране.	Предпазната блокираща система не функционира правилно.	Уверете се, че щепселът на предпазната блокираща система е напълно свързан. Ако остриетата все още не спират, продуктът трябва да бъде ремонтиран само в упълномощен сервис.
Фаровете не работят.	Фаровете са изключени.	Натиснете бутона за фаровете, за да включите фаровете.
	Фаровете са повредени.	Сменете фаровете.
Акумулаторът не се зарежда.	Акумулаторните клетки са в лошо състояние.	Сменете батерията.
	Кабелните връзки са слаби.	Проверете и почистете всички връзки на акумулатора.

ЧЕСТО ЗАДАВАНИ ВЪПРОСИ

- Трябва ли косачката да остане включена в зарядното устройство, когато не се използва?
 - Да, зареждайте косачката непрекъснато, когато не се използва.
- Какво може да причини спирането остриетата по време на употреба?
 - Проверете индикатора за състоянието на акумулатора. Моторът на платформата се изключва, когато зарядът в акумулатора е на изчерпване, за да имате достатъчно време да се придвижите до мястото за зареждане. Върнете се и заредете акумулатора незабавно.
 - Ако зарядът на акумулатора не е нисък, намалете скоростта и вдигнете платформата за косене до по-високо ниво. Работата при високо натоварване може да доведе до спирането на единия или и на двата мотора на платформата.
 - Проверете дали страничният улей за отвеждане е правилно затворен. Свалете страничния улей за отвеждане и проверете дали натиска докрай блокиращия превключвател за странично отвеждане.
- Защо ри движение по инерция надолу косачката понякога ускорява, а понякога – не?
 - От съображения за безопасност и с цел по-добра производителност косачката е проектирана автоматично да ограничава скоростта си при движение по наклон, което може да доведе до разлики в скоростта.
- При управление на косачката как да я спра напълно?
 - За да спрете косачката, натиснете педала на спирачката пред оператора. Този продукт не е с хидростатично задвижване.
- Защо косачката издава звукова сигнализация при ставане от седалката?
 - Спирачката за паркиране не е задействана или ключът за запалване все още е вкаран и е в позиция за включено. Винаги изваждайте ключа, когато косачката не се използва.
- Кога трябва да използвам спирачката за паркиране?
 - Винаги задействайте спирачката за паркиране, преди да слезете от косачката.
- Мога ли да изплакна платформата на косачката с градински маркуч?
 - Не почиствайте продукта с вода. Използвайте уред за обдухване или компресор за съгъстен въздух, за да я почистите.

Головними міркуваннями при розробці цього садового райдеру були безпека, ефективність та надійність.

ПЕРЕДБАЧУВАНОМУ ВИКОРИСТАННІ

Садовий райдер призначений виключно для використання поза приміщеннями.

Цей інструмент призначено для скошування газону на присадбній ділянці. Ріжуче полотно має обертатись приблизно паралельно до поверхні скошування. Під час скошування всі чотири колеса повинні торкатись землі.

Виріб призначено для використання тільки у домашньому господарстві дорослими, які отримали відповідну підготовку з приводу небезпек та профілактичних заходів/дій, які необхідно вжити під час його використання. Користувач має розуміти інструкції.

Не використовуйте для будь-яких інших цілей.

ЗАГАЛЬНІ ПОПЕРЕДЖЕННЯ З БЕЗПЕКИ ВИКОРИСТАННЯ

⚠ Попередження! Вивчіть всі правила безпеки, інструкції, ілюстрації і специфікації, що поставляються з пристроєм. Aşağıda belirtilen talimatlara uyulmaması, yangın, elektrik çarpması ve/veya ciddi bedensel yaralanmalar gibi kazalar sebep olabilir.

Збережіть всі інструкції і вказівки для майбутнього використання.

Термін "електроінструмент" у попередженнях стосується вашого (дротового) електричного інструменту, що живиться від електромережі, або (бездротового) електричного інструменту, що працює на акумуляторної батареї.

БЕЗПЕКА РОБОЧОГО МІСЦЯ

- **Утримуйте робоче місце в чистоті і добре освітленим.** Безлад на робочому місці або темні місця спричиняють аварії.
- **Не використовуйте продукт у вибухонебезпечних атмосферах, наприклад, у присутності легко займистих рідин, газів або пилу.** Під час роботи косарки виникають іскри, що можуть призвести до займання пилу або парів.
- **Тримайте дітей та сторонніх осіб подалі під час роботи електроінструментом.** Відволікання уваги може призвести до втрати контролю.

ЕЛЕКТРОБЕЗПЕКА

- **Вилка живлення електроінструменту повинна відповідати розетці. Ніколи не змінюйте вилку. Не використовуйте ніякі вилки-перехідники з заземленими (замкнутими на землю) електроінструментами.** Не змінені вилки та відповідні розетки зменшують ризик ураження електричним струмом.
- **Уникайте контакту тіла з заземленими поверхнями, такими як труби, радіатори, плити та холодильники.** Існує підвищений ризик ураження електричним струмом, якщо ваше тіло заземлене.
- **Не піддавайте електроінструменту впливу дощу або вологих умов.** Попадання води на пристрій збільшує ризик ураження електричним струмом.
- **Не зловжуйте шнур.** Ніколи не використовуйте шнур живлення для перенесення, переміщення або вилучення вилки з розетки. Тримайте шнур подалі від тепла, масла, гострих кромek або

рухомих частин. Пошкоджені або заплутані шнури збільшують ризик ураження електричним струмом.

- **При роботі з електроінструментом на вулиці, використовуйте подовжувач, відповідний для використання на відкритому повітрі.** Використання кабелю, придатного для використання на відкритому повітрі, знижує ризик ураження електричним струмом.
- **При роботі з електроінструментом у вологому середовищі використовуйте залишковий поточний пристрій (ЗПП) захищеного живлення.** Використання ЗПП знижує ризик ураження електричним струмом.

ОСОБИСТА БЕЗПЕКА

- **Будьте уважні, дивіться, що ви робите, і використовуйте здоровий глузд при експлуатації виробу. Не працюйте з виробом, коли ви втомлені або знаходитесь під дією наркотиків, алкоголю або медикаментів.** Найменша необережність при роботі з електроінструментом може призвести до серйозних травм.
- **Використовуйте персональне захисне обладнання.** Завжди одягайте захисні окуляри. Засоби захисту, такі як респіратор, нековзні взуття, каска або засоби захисту органів слуху, що використовуються в належних умовах знизять ризик отримання травми.
- **Виключіть можливість випадкового ввімкнення. Переконайтеся, що вимикач знаходиться у вимкненому положенні перед підключенням до джерела живлення та / або акумуляторної батареї, підніманням або переміщенням інструменту.** Не переносьте електроінструмент з пальцем на вимикачі або подачею живлення на інструмент, який має перемикач, щоб запобігти нещасного випадку.
- **Перед вимкненням електроінструменту знімайте регульовальний або гайковий ключ.** Гайковий ключ або регульовальний ключ, залишений на обертаємій частині електроінструменту, може призвести до травм.
- **Не тягніться.** Зберігайте правильну стійку і баланс весь час. Це дозволяє краще контролювати інструмент в несподіваних ситуаціях.
- **Одягайтеся правильно. Не носіть вільний одяг або прикраси. Saçlarınızı ve kıyafetlerinizi hareketli parçalardan uzak tutun.** Вільний одяг, прикраси або довге волосся можуть потрапити в рухомі частини.

- **Якщо є пристрої для підключення для збору пилу, переконайтеся, що вони під'єднані і використовуються правильно.** Використання пилозбірника знижує безпеку, пов'язану з запиленістю.
- **Не дозволяйте звичи від частого використання пристрою стати причиною втрати пильності та ігнорувати принципи безпеки роботи з пристроєм.** Пам'ятайте, що достатньо частки секунди, щоб отримати серйозні травми.

ВИКОРИСТАННЯ ТА ДОГЛЯД ЗА ЕЛЕКТРОІНСТРУМЕНТОМ

- **Не перевантажуйте електроінструмент. Використовуйте відповідний для вашої потреби електроінструмент.** Електроінструмент виконає роботу краще і безпечніше при швидкості, для якої він був розроблений.



- Не використовуйте електроінструмент, якщо перемикач не вклучає та вимикає його. Будь-який електроінструмент, яким не можливо керувати за допомогою перемикача - небезпечний і повинен бути відремонтований.
- Перед здійсненням будь-яких налаштувань, заміною аксесуарів або зберіганням пристрою від'єднайте штекер від електричної мережі та/або вийміть акумулятор з електричного пристрою, якщо він змінний. Такі запобіжні заходи знижують ризик випадкового запуску приладу.
- Зберігайте непрацюючі електроприлади у недоступному для дітей місці і не дозволяйте особам, які не знайомі з інструкціями електричного прилада або з даними інструкціями, працювати з електроприладами. Електроінструменти небезпечні в руках недосвідчених користувачів.
- Обслуговування електричного пристрою та аксесуарів. Перевіряйте рухомі частини на наявність зміщення елементів або некоректного з'єднання, а також поломки та будь-яких інших чинників, які можуть вплинути на роботу електроінструменту. Якщо пошкоджені, відремонтуйте електроінструмент перед використанням. Багато нещасних випадків є наслідком поганого догляду за електроінструментом.
- Тримайте ріжучий інструмент гострим і чистим. Добре доглянутий ріжучий інструмент з гострими ріжучими крайками рідше зб'язується і легше контролюється.
- Використовуйте електроприлади, приладдя та насадки відповідно до цих інструкцій, урахувавши умови та характер роботи. Використання електричного інструменту для операцій, які відрізняються від призначених, може призвести до небезпечної ситуації.
- Тримайте руки та поверхні захвату сухими, чистими та без слідів мастила та змазки. Слизькі руки та поверхні захвату не забезпечують безпечне маніпулювання та керування інструментом у неочікуваних ситуаціях.

ВИКОРИСТАННЯ І ДОГЛЯД ІНСТРУМЕНТУ НА БАТАРЕЙКАХ

- Перезаряджати тільки за допомогою зарядного пристрою, зазначеного виробником. Зарядний пристрій, що підходить для одного типу акумуляторів, може створити ризик загоряння при використанні з іншим акумуляторним блоком.
- Використовуйте електроінструменти тільки з призначеними для них акумуляторами. Використання будь-яких інших акумуляторів, може створити ризик отримання травми і пожежі.
- Коли акумуляторна батарея не використовується, тримайте її подалі від металевих предметів, таких як кліпси, монети, ключі, цвяхи, гвинти або інші невеликі металеві предмети, які можуть замкнути клеми. Коротке замикання контактів акумулятора може призвести до опіків або пожежі.
- У важких умовах експлуатації, рідина може бути випущена з батареї; уникайте контакту. При випадковому контакті змийте водою. Якщо рідина потрапила в очі, зверніться за медичною допомогою. Рідина з акумулятора може викликати роздратування або опіки.

- Заборонено використовувати акумулятор або пристрій, що були пошкоджені або модифіковані. Використання пошкоджених або модифікованих акумуляторів може мати непередбачувані наслідки, серед яких: виникнення пожежі, вибуху та ризик травмування.
- Уникайте загоряння та високої температури акумулятору або пристрою. Загоряння або висока температура понад 130°C можуть стати причиною вибуху.
- Дотримуйтесь усіх інструкцій щодо заряджання пристрою та уникайте заряджання поза діапазоном температур, що позначені у інструкції. Неправильне заряджання або заряджання при температурі, поза межами позначеними в інструкції, може пошкодити акумулятор та підвищити ризик виникнення пожежі.

ОБСЛУГОВУВАННЯ

- Дозволяйте обслуговувати ваш електроінструмент тільки кваліфікованому персоналу, використовуючи тільки ідентичні запасні частини. Це гарантуватиме безпечну експлуатацію електроінструменту.
- Заборонено використання пошкоджених акумуляторів. Обслуговування акумуляторів має бути здійснене тільки виробником або у авторизованому сервісному центрі.

ПОПЕРЕДЖЕННЯ ЩОДО БЕЗПЕЧНОГО ВИКОРИСТАННЯ САДОВОГО РАЙДЕРУ

ПІДГОТОВКА

- Завжди використовуйте захисні пристрої. Експлуатувати газонокосарку дозволяється лише зі встановленим справним жолобом бічного викидання. При мульчуванні справна мульчувальна кришка має бути правильно встановлена.
- Правила експлуатації та встановлення аксесуарів наведені в інструкціях виробника. Використовуйте тільки аксесуари, затверджені виробником. Використання інших аксесуарів підвищує ризик травмування.
- Забороняється змінювати функції захисних пристроїв або обмежувати їхню роботу. Регулярно перевіряйте справність захисних пристроїв.
- Ніколи не використовуйте цей виріб, коли на відстані 30 м знаходяться люди, особливо діти, або тварини, тому що існує небезпека, що під час контакту з лезом можуть викидатися предмети.
- Не використовуйте продукт, якщо є ризик блискавки.
- Не використовуйте при поганому освітленні. Оператор потрібне чіткий огляд робочої області, щоб визначити потенційні небезпеки.
- Добре ознайомтеся з органами управління та правильним використанням машини.
- Зважайте на можливість небезпеки, коли виріб не використовується, або при заміні аксесуарів. Слідування цьому правилу знизить ризик ураження електричним струмом, пожежі або серйозної травми.
- Забороняється перевозити пасажирів або дітей навіть при зупинених ножах. Пасажири можуть упасти з газонокосарки та отримати травми або створити ризики для безпечної роботи виробу. Діти, яких раніше катали на газонокосарці, можуть неочікувано



вбігати до зони скошування, щоби їх покатали ще раз, або опинитися на шляху руху косарки.

- Ніколи не дозволяйте дітям або людям з обмеженими фізичними, сенсорними або розумовими здібностями, або незнайомим з цими інструкціями, працювати, чистити або обслуговувати машину. Місцеве законодавство може обмежувати вік оператора. Потрібно належним чином стежити за дітьми, щоби вони не грали з машиною.
- Майте на увазі, що оператор або користувач несе відповідальність за нещасні випадки або пошкодження спричинені іншим особам або їх майну.
- Тримайте руки та ноги на відстані від зон різання, які знаходяться під декою косарки та всередині жолобу бічного викидання. Ніколи не вставайте перед отвором жолобу для бічного викидання. Не засовуйте руки під деку косарки.

ПІДГОТОВКА

- Обов'язково надягайте довгі штани з щільного матеріалу, одяг з довгим рукавом та міцне взуття на неслизькій підшві. Не можна працювати в шортах, сандаліях або босоніж. Уникайте носити вільний одяг, або з висячими шнурками або зав'язками.
- Завжди носіть захисні окуляри з боковими щитками. використовуйте маску, якщо операція пильна.
- Предмети, вдарені ножами, можуть завдати людям важкі травми. Ретельно огляньте місце, де використовуватиметься пристрій і приберіть усі камені, великі гілки, металеві предмети, дроти, кістки, іграшки й інші сторонні предмети. Пам'ятайте, що проводи та шнури можуть заплутатися в ріжучих деталях.
- Перед використанням завжди перевіряйте ножі, болти кріплення ножів та блок скошування в цілому на зношеність та пошкодження.
- Ніколи не направляйте скошений матеріал у бік людей. Плануйте маршрут роботи так, щоби скошений матеріал не викидався в бік людей, доріг, тротуарів, вікон та автомобілів. Також уникайте викидання матеріалу в напрямку стінок або загороджень, які можуть призвести до рикошету в сторону оператора.

ФУНКЦІОНУВАННЯ

- Кермування садовим райдером відрізняється від кермування стандартною самохідною косаркою. Садові райдери мають задній привод. Колеса працюють автономно в залежності від положення джойстика. Перш ніж косити траву, навчіться керувати виробом на великій, рівній і відкритій території згідно з інструкціями до кермування. Навчіться плевнено виконувати всі маневри; після цього можна приступати безпосередньо до експлуатації виробу.
- Перед початком роботи:
 - Перевірте справність гальма.
 - Перевірте тиск у шинах.
 - Перевірте надійність кріплення.
 - Переконайтесь, що всі захисні пристрої на місці та в робочому стані.
 - Перевірте систему блокування жолобу бічного викидання
 - Перевірте систему блокування при відсутності оператора

- Відрегулюйте положення сидіння.
- Перевірте рівень зарядки акумулятора.
- Уникайте скошування у режимі заднього ходу, за виключенням крайньої необхідності. Перед увімкненням заднього ходу озирніться і переконайтесь у відсутності поблизу дітей, сторонніх осіб і хатніх тварит.
- Ніколи не залишайте увімкнену газонокосарку без нагляду. Перш ніж полишати косарку, завжди зупиняйте ножі, вмикайте паркувальне гальмо, вимикайте двигун та виймайте ключ запуску.
- Перед включенням виробу оператор має сісти на сидіння. Ніколи не запускайте виріб, доки:
 - Не всі чотири колеса торкаються землі
 - Жолоб для бічного викидання відкритий і не захищений мульчовою кришкою.
 - руки та ноги всіх осіб не знаходяться поріч з огороженням ріжучої зони
- Забороняється використовувати виріб у закритому приміщенні.
- Обережно увімкніть двигун відповідно до інструкцій та тримайте руки та ноги подалі від лез. Не кладайте руки або ноги під обертаючі деталі.
- Зупиняйте ножі над засипаними гравієм поверхнями, щоби запобігти розкиданню камінців. Уникайте максимальної швидкості та будьте уважними, аби не втратити контроль.
- Будьте особливо обережні поблизу поворотів з поганою оглядовістю, чагарників, дерев або інших об'єктів, враховуючи висячі куці, які можуть заважати огляду.
- Перед розворотом зменшіть швидкість.
- При роботі поблизу доріг зважайте на дорожній рух. Не виїжджайте на газонокосарці на автомобільні дороги.
- Найпоширенішою причиною втрати контролю і перекидання та пов'язаних з ними травмвань і навіть загибелі є схили. Робота на схилі потребує особливої обережності. Якщо ви не можете піднятися заднім ходом або сумніваєтеся, утримайтеся від скошування на схилі. Не рухайтесь заднім ходом вниз по схилу. Забороняється використовувати виріб на схилах з кутом нахилу більше 12°. Зробіть копію або виріжте довідник із вимірювання в кінці цього керівництва та використовуйте його для визначення, чи є схил безпечним для роботи.
 - При скошуванні трави на схилі рухайтесь вниз і вгору, а не поперек схилу.
 - Уникайте ям, вибоїв, пагорбів, каменів, жердин, або інших скритих об'єктів. На нерівних ділянках косарка може перекиннутися. Висока трава може приховувати перешкоди.
 - На схилах рухайтесь на зменшеній швидкості, щоби не довелося різко гальмувати та для уникнення раптового прискорення.
 - Не використовуйте косарку на схилах, якщо трава мокра. Шини можуть втратити зчеплення з поверхнею, а оператор - контроль кермування.
 - Завжди, коли рухається вниз по схилу, джойстик має бути у передньому положенні. Не використовуйте нейтральну передачу для спуску схилом, оскільки це може призвести до втрати контролю над косаркою. Спускаючись на схилах, завжди використовуйте джойстик і гальма.



- На схилах не рекомендується вмикати, зупиняти косарку або виконувати поворот. Якщо колеса втрачають зчеплення з поверхнею, вимкніть ножі та повільно скеруйте косарку вниз по схилу.
- Усі рухи на схилах мають бути повільними та плавними. Через різку зміну швидкості або напрямку косарка може перекинутися.
- Будьте особливо уважними при використанні навислого устаткування: воно може впливати на стійкість виробу. Не використовуйте виріб на схилах з кутом нахилу більше 12°.
- Не намагайтеся втримати виріб у вертикальному положенні, спираючися на ноги.
- Не використовуйте продукт поблизу обривів, канав, надмірно крутих схилів або набережних. Газонокосарка може несподівано перекинутися, якщо колесо потрапляє в яму; це може призвести до смерті або серйозної травми.
- Експлуатувати виріб дозволяється при температурі від 0°C до 40°C.

ПОПЕРЕДЖЕННЯ ЩОДО БЕЗПЕЧНОГО ВИКОРИСТАННЯ ЗАРЯДНОГО ПРИБОРУ

- Зарядний пристрій призначений тільки для використання у приміщенні.
- Не перезаряджайте первинні елементи (повторне зарядження неприпустиме).
- Перед кожним використанням перевіряйте шнур живлення на наявність пошкоджень. Якщо є ознаки пошкодження, він повинен бути замінений кваліфікованим фахівцем в авторизованому сервісному центрі, щоб уникнути небезпеки.
- Зарядження проводиться у приміщенні у добре Charge провітрюваній зоні. Забороняється заряджати виріб у замкнутому просторі.
- Зарядний пристрій обладнано вилкою зі штекером заземлення. Він має підключатися до відповідної розетки, встановленої та заземленої у відповідності з місцевими законами та правилами безпеки. Забороняється використовувати адаптери або змінювати вилку. Якщо вилка не входить у розетку, зверніться до кваліфікованого електрика, щоби той встановив потрібну розетку.

ДОДАТКОВІ ПОПЕРЕДЖЕННЯ З ТЕХНІКИ БЕЗПЕКИ ЩОДО ВИКОРИСТАННЯ АКУМУЛЯТОРІВ

- ▲ **Попередження!** Ризик загорання, вибуху або опіків. Забороняється розбирати акумуляторний комплект, піддавати його дії температури вище 60°C або підпалювати.
- Для зменшення ризику загорання, травмування та пошкодження пристрою у разі короткого замикання ніколи не занурюйте виріб, акумуляторну батарею або зарядний пристрій у рідину та не допускайте потрапляння рідини всередину. Корозійні і струмопровідні рідини, такі як солоний розчин, певні хімікати, вибілювальні засоби або продукти, що їх містять, можуть призвести до короткого замикання.
- При надмірному використанні або під дією екстремальних температур може відбутися витікання кислоти з акумулятора. В разі контакту кислоти зі шкірою негайно помийте її водою з милом, а потім нейтралізуйте лимонним соком або оцтом.

Якщо кислота потрапляє в очі, промийте їх чистою водою впродовж мінімум 10 хвилин, потім негайно зверніться до лікаря. Слідуючи цьому правилу знизить ризик серйозної травми.

- Заборонено заряджання акумуляторів на яких є ознаки протікання. Утилізуйте їх належним чином.
- Заряджайте акумулятор у місці з температурою від 10°C до 38°C.
- Зберігайте акумулятор у місці, де навколишня температура тримається в межах 0-20°C.
- Використовуйте акумулятор у місці, де навколишня температура тримається в межах 0-40°C.

ВИДАЛЕННЯ АКУМУЛЯТОРНОЇ БАТАРЕЇ ТА ЇЇ ПІДГОТОВКА ДЛЯ ПЕРЕРОБКИ

- З метою зберегання природних ресурсів переробляйте або утилізуйте акумулятори належним чином.
- Після зняття акумуляторної батареї заклейте її клеми надмічно липкою стрічкою. Не намагайтеся розбити або розібрати акумуляторну батарею або витягти будь який із її компонентів. Літєві акумулятори мають бути перероблені або утилізовані належним чином. Ніколи не замикайте клеми металевими предметами або частинами тіла, оскільки це може призвести до короткого замикання. Тримайте акумулятор поза межами доступу дітей. Недотримання цих попереджень може призвести до пожегу та/або серйозних травм.

ТРАНСПОРТУВАННЯ ТА ЗБЕРІГАННЯ

- Вимкніть виріб, поставте косарку на паркувальне гальмо та вийміть ключ запуску. Переконайтеся, що всі рухомі частини зупинилися. Зупиніть двигун і дайте йому охолонути перед зберіганням або транспортуванням.
- Почистіть всі сторонні матеріали з продукту. Зберігайте продукт в прохолодному, сухому і добре провітрюваному місці, недоступному для дітей. Ключ завжди слід виймати та зберігати у місці, недоступному для дітей.
- Зберігати подалі від агресивних агентів, таких як садові хімікати і солей проти обледеніння. Не зберігайте пристрій на відкритому повітрі.
- При транспортуванні пристрою у транспортних засобах, вийміть пусковий ключ та забезпечте надійне закріплення пристрою для запобігання його руху або падіння, травмування людей або пошкодження самого пристрою.
- Будьте особливо уважними при завантаженні виробу на причіп чи у кузов та при розвантаженні. Оберіть низьку швидкість і переведіть джойстик у потрібне положення, контролюючи швидкість. Заїжджайте на трейлер тільки заднім ходом. При завантаженні та розвантаженні косарки не перевищуйте максимально допустимий кут у 12°. Недотримання цих інструкцій може стати причиною втрати контролю і, як наслідок, смерті, серйозної травми або пошкодження майна.
- При нахиланні або підніманні виробу для технічного обслуговування, чистення, зберігання або транспортування будьте дуже обережними. Лезо гостре. Коли лезо оголене, тримайте частини тіла подалі від нього.
- Зберігайте виріб у місці, де навколишня температура тримається в межах -10-50°C.



ПЕРЕВЕЗЕННЯ ЛІТЄВИХ БАТАРЕЙ

- Здійснюйте транспортування акумуляторної батареї відповідно до місцевих та загальнодержавних норм і правил.
- Дотримуйтесь всі спеціальні вимоги до упаковки і маркування при транспортуванні батареї третьою стороною. Переконайтеся, що під час транспортування акумулятор не вступає в контакт з іншими акумуляторними батареями або струмопровідними матеріалами та захистіть відкриті роз'єми ізоляційними непровідними кришками або стрічкою. Чи не переносьте акумулятори, тріснуті або бігу. Зв'яжіться з нами для отримання подальших рекомендацій.

ЗАХОДИ БЕЗПЕКИ ПРИ БУКСИРУВАННІ

- При буксируванні керуйтеся здоровим глуздом. Надмірні навантаження несуть ризики при русі на схилах. Колеса можуть втратити зчеплення з поверхнею, наслідком чого може стати втрата керування.
- Дотримуйтеся вказівок виробника стосовно навантажень на колеса та розподілу навантаження.
- Загальна вага при буксируванні не має перевищувати максимальне навантаження буксирування, зазначене у розділі технічних характеристик.
- Кріпите буксирувальне устаткування тільки до плити скріплення.
- На засоби, що буксирується, не має бути дітей або сторонніх осіб.
- Гальмівна дистанція збільшується зі швидкістю та вагою засобу, що буксирується. Рухайтесь повільно, враховуйте необхідні для зупинки час та відстань.
- При буксируванні не робіть різких поворотів. Будьте особливо уважними при поворотах або за несприятливого стану покриття. Будьте обережні під час руху у зворотному напрямку.

ТЕХНІЧНЕ ОБСЛУГОВУВАННЯ

- Використовуйте тільки оригінальні запасні частини, аксесуари та обладнання від виробника. Невиконання цієї вимоги може привести до можливої травми, поганої продуктивності та може призвести до втрати гарантії.
- Обслуговування виробу та акумулятора мають проводити тільки кваліфіковані спеціалісти з ремонту. Загальне або технічне обслуговування некваліфікованим персоналом може призвести до ризику травми користувача або пошкодження виробу. Звертайтеся тільки до авторизованого сервісного центру.
- Проводьте технічне обслуговування виробу та підтримуйте його у гарному робочому стані. Слідкуйте, щоб ножі були загострені, а щитки на місці та в гарному робочому стані. Щоби уникнути травмування, слідкуйте за тим, щоби виріб не мав пошкоджень; для ефективної роботи часно замінійте пошкоджені, погнуті, потріскані або нерівномірно зношені ножі. Невідцентровані ножі призводять до вібрації, наслідком якої може стати пошкодження привідного блоку або травмування.
- Вимкніть виріб, поставте косарку на паркувальне гальмо та вийміть ключ запуску. Переконайтеся, що всі рухомі частини зупинилися:

- перед тим, як залишити виріб без нагляду (зокрема для видалення залишків трави)
- перш ніж видаляти засмічення або прочистити бункер
- перед перевіркою, чищенням, або роботі на продукті
- перед зняттям мульчувальної кришки
- перед відкриванням кришки жолобу викидання трави
- Після удару об сторонній предмет
 - Ретельно огляньте пристрій на предмет пошкодження.
 - Обов'язково замінійте ножі при будь-яких пошкодженнях.
 - Відремонтуйте будь-яке пошкодження до повторного запуску та продовження роботи з виробом.
- Якщо пристрій вібує надто сильно (негайно перевірте).
 - Огляньте прилад на наявність пошкоджень, особливо леза.
 - Обов'язково замінійте ножі при будь-яких пошкодженнях.
 - Замінити або відремонтувати пошкоджені деталі
 - Перевірити і затягнути послаблені частини
- Жолоб бічного викидання представляє собою щиток на пружині, який закриває отвір бічного викидання на деці та направляє скошену траву вбік від оператора. Перед перевіркою, переміщенням, чисткою або технічним обслуговуванням жолоба мотор завжди має бути вимкненим, а ножі не повинні рухатися.
- Замініть зношені або пошкоджені компоненти, для збереження балансу.
- Перед зберіганням, обслуговуванням або заміною аксесуарів витягніть ключ запуску. Такі запобіжні заходи знижують ризик випадкового запуску приладу.
- Ви можете зробити регулювання та ремонт, описані в цьому посібнику користувача. Для обслуговування або ремонту, звертайтеся тільки до авторизованого сервісного центру.
- Звертайтеся до авторизованого сервісного центру для заміни пошкоджених або нерозбірливих таблицок.
- Перевірте всі гайки, болти і гвинти після короткого проміжка часу на правильну герметичність, щоб забезпечити продукт у безпечному робочому стані.
- Болти ножів мають бути затягнуті з належним крутним моментом.
- Перед кожним використанням і регулярно під час роботи перевіряйте гальма. Регулюйте та проводьте обслуговування гальм належним чином.
- Під час налаштування інструмента слідкуйте, щоб пальці не потрапили між лезами, що обертаються, та нерухомими частинами інструмента.
- Після вимкнення двигуна ножі впродовж кількох секунд продовжують обертатися. Коли Ви оглядаєте леза, пам'ятайте вони можуть продовжувати рухатись за інерцією навіть після вимкнення інструмента. Слідкуйте за тим, щоби не опинитися



у зоні роботи ножа; перед будь-якими операціями з ножами переконайтеся, що вони зупинилися.

- Лезо виробу гостре. будьте вкрай обережні та здійснюйте зборку, заміну запчастин, чищення чи перевірку затягування болтів у захисних рукавицях.
- Після кожного використання, очистуйте пластикові частини м'якою сухою тканиною. Будь-яка пошкоджена деталь, має бути правильно відремонтована або замінена в авторизованому сервісному центрі.
- Слідкуйте за тим, щоби у косарці не накопичувалися рештки трави, листя тощо.
- Для чищення виробу не використовуйте воду. Для чищення виробу використовуйте компресор, повітродувку або аналогічний пристрій.

ОБСЛУГОВУВАННЯ ШИН

На виробі встановлено безкамерні шини. Через зношення шин погіршується зчеплення з поверхнею, від чого зростає ризик нещасних випадків. Замініть шини, коли глибина протектора стає меншою за 4 мм або в разі пошкодження шини. Для заміни завжди використовуйте оригінальні шини. Використання непридатних шин може призвести до втрати контролю і, як наслідок, до серйозних травм.

Заміна шин проводиться в авторизованих сервісних центрах.

ТИСК ПОВІТРЯ В ШИНАХ

Перед кожним використанням перевіряйте тиск у всіх чотирьох шинах. Неправильний тиск позначається на керованості, зчепленні, терміні служби шин, рівні скошування та комфорті оператора. Слідкуйте за тим, щоби шини були накачані до рекомендованого тиску.

Перевірка тиску та накачування шин проводяться тільки тоді, коли шини холодні.

РЕМОНТ ШИН

У разі проколу шини її можна відремонтувати за допомогою латки. Якщо це не прокол, а поріз, або якщо шину неможливо відремонтувати за допомогою латки, замініть шину.

РЕГУЛЮВАННЯ ГАЛЬМ

Дивіться сторінку 218.

Перед кожним використанням і регулярно під час експлуатації перевіряйте роботу гальм. Неправильна робота гальм може стати причиною втрати контролю в екстремній ситуації та призвести до смерті або серйозних травм.

Якщо косарка перед зупинкою продовжує рухатися, гальмо слід відрегулювати.

Після остаточного регулювання перевірте гальма, рухаючись на нормальній швидкості на рівній поверхні, та переконайтеся, що косарка швидко зупиняється при натисканні на педаль гальма.

ВИДАЛЕННЯМ ПЕРЕШКОД

- Вимкніть виріб, поставте косарку на паркувальне гальмо та вийміть ключ запуску. Встановіть деку скошування на максимальну висоту. Переконайтеся, що всі рухомі частини зупинилися.

- Завжди носіть важкі захисні рукавички при перевірці і очищенні засмічення. Леза гострі та їх блокування може бути спричинене гострим предметом.
- Перевірте жолоб викидання трави та обережно очистіть від усіх накопичень. Пам'ятайте лезо може рухатись під час очищення.

ЗНЯТТЯ ДЕКИ СКОШУВАННЯ

- Дека скошування підтиснута пружинами і знаходиться під натягом. У разі різкого вивільнення деки скошування можливе нанесення серйозних травм. Завжди використовуйте страхувальний фіксатор для утримання важеля регулювання висоти деки скошування при її знятті або встановленні. Завжди риймайте пальці та руки нижче і на безпечній відстані від підйомника деки скошування.

ЗНАЙ СВІЙ ПРОДУКТ

Дивіться сторінку 198-199.

1. Ручка активації ножа

Ручка вмикання ножів активує та вимикає ножі скошування.

- Щоби активувати ножі, потягніть за ручку.

- Натисніть ручку ввімкнення ножів, щоби зупинити їх.
- ПРИМІТКА:** Ножі мають зупинитися впродовж 5 секунд. Якщо ножі не зупиняються, зверніться до авторизованого сервісного центру.

2. Примусове ввімкнення ключем

Головний вимикач призначений для вмикання та вимикання косарки. Вимикач працює тільки при вставленому ключі запуску. Коли ключ знаходиться у ввімкнутому положенні, вимикач використовується також для активації схваленого виробником додаткового навісного устаткування.

3. Порт USB

Зарядний порт USB забезпечує живлення до 5 В і струм до 2 А для заряджання телефонів, плеєрів MP3 та інших подібних пристроїв USB. Інформація про заряджання міститься в інструкціях до відповідних пристроїв.

Щоби зарядити пристрій, приєднайте кабель USB (не входить до комплекту) до пристрою, а інший кінець кабелю - до зарядного порту USB на косарці.

ПРИМІТКА: Порт USB знаходиться під напругою, тільки коли ключ повернуто у положення ON (увімкнено).

⚠ Попередження! Заряджання пристроїв, що потребують струм вище 2 А, може призвести до пошкодження зарядного порту USB та косарки. Щоби запобігти потраплянню бруду в порт USB, завжди закривайте кришку, коли порт не використовується.

⚠ Попередження! При роботі на косарці забороняється використовувати навушники або електронні пристрої, зокрема смартфони та планшети. Втрата уваги при роботі на косарці може стати причиною серйозного травмування оператора або сторонніх осіб.

4. Порт для заряджання

Зарядний порт підключає зарядний пристрій для послідовного заряджання акумуляторних батарей 72 В, а потім акумуляторних батарей на 36 В, якщо їх встановлено. Акумуляторні батареї на 36 В можуть заряджатися, тільки якщо встановлено акумуляторні батареї на 72 В.

5. Батарейний фіксатор

6. Роз'єм швидкого підключення



- 7. Головний акумуляторний порт**
У головному акумуляторному порті можна розмістити до трьох акумуляторних батарей на 72 В.
- 8. РК-екран**
За допомогою РК-екрану можна контролювати та активувати функції виробу. Див. інструкцію до РК-екрану.
- 9. Ручка підвіски сидіння**
За допомогою ручки підвіски сидіння регулюється м'якість/жорсткість підвіски.
- 10. Фари**
Керувати світлодіодними фарами можна за допомогою інтерфейсу на РК-моніторі.
- 11. Паркувальне гальмо**
Паркувальне гальмо блокує виріб у зафіксованому положенні.
- 12. Педаль гальма**
Педаль гальма забезпечує сповільнення та зупинення косарки.
- 13. Передня шина**
Передні колеса розвертаються на 360 градусів, забезпечуючи чудову маневреність.
- 14. Заглушка автоматичної зупинки**
Визначивши бажану висоту скошування на ділянці, встановіть заглушку автоматичної зупинки одразу під важелем у відповідному положенні, щоби потім легко повернутися до бажаної висоти.
- 15. Розумна приводна система**
The intelligent drive system automatically returns to the neutral position for safety. Джойстик дозволяє оператору легко керувати виробом однією рукою. Програмне забезпечення коригує плавність повороту коліс, щоби на газоні не утворювалися ямки.
- 16. Сидіння (з системою блокування при відсутності оператора)**
Сидіння обладнане системою блокування, яка зупиняє ножі, якщо оператор залишає косарку в момент, коли вона працює.
Перед кожним використанням виробу перевіряйте справність системи.
1. Зупиняйте виріб на рівній горизонтальній поверхні та використовуйте при зупинці паркувальне гальмо.
 2. Переведіть джойстик у нейтральне положення.
 3. Вставте ключ запущу та поверніть його у положення ON ("Ввімкнено").
 4. Щоби активувати ножі, потягніть за ручку.
 5. Підніміться з сидіння ненадовго, але не сходьте з косарки.
Ножі мають зупинитися впродовж 5 секунд. Якщо ножі не зупиняються, зверніться до авторизованого сервісного центру. Не експлуатуйте газонокосарку, доки не буде відремонтовано систему блокування.
- 17. Зберігання / порт для акумуляторних батарей на 36 В**
Виріб не працює тільки від акумуляторних батарей на 36 В. Щоби привод та мотори ножів працювали, необхідно встановити хоча б одну акумуляторну батарею на 72 В.
- 18. Ручка підлокітника**
Ручка підлокітника дозволяє фіксувати його в зручному положенні.
- 19. Пильовик**
- 20. Штанга регулювання сидіння**
- 21. Задня шина**
- 22. Важіль регулювання дна**
Важіль регулювання висоти деки дозволяє підняти або опустити деку з ножами.

- 23. Колеса деки**
Щоби запобігти шкрябанню ножів по буграх, які можуть траплятися на оброблюваній ділянці, колеса деки мають розташовуватися на висоті приблизно у 1,27 см (1/2 дюйма) від поверхні.
- 24. Жолоб бічного викидання з системою блокування**
Жолоб забезпечує викидання скошеної трави у потрібному напрямку. Перед використанням виробу переконайтеся, що жолоб бічного викидання правильно закритий. Жолоб обладнаний системою блокування, яка зупиняє ножі, якщо жолоб відкривається під час роботи. Якщо ножі не зупиняються, коли жолоб бічного викидання під час роботи піднімається через перепону, припиніть експлуатацію виробу і зверніться для ремонту до авторизованого сервісного центру.
- 25. Зарядний пристрій (72 В)**
Зарядний пристрій призначений для заряджання акумуляторів косарки.
- 26. Плита зчеплення**
- 27. Акумуляторна батарея (72 В)**
Для живлення виробу використовуються акумуляторні батареї на 72 В.
- 28. Керівництво по експлуатації**
Керівництво для оператора містить важливі заходи безпеки й інструкції з правильної та безпечної експлуатації та обслуговування виробу.
- 29. Стартовий ключ**
Ключ запущу подає напругу на кнопку ввімкнення/вимкнення.
- 30. Акумуляторна батарея (36 В)**

СИМВОЛИ НА ПРОДУКТІ



Попередження



Перед використанням пристрою прочитайте та зрозумійте всі інструкції. Дотримуйтесь всіх попереджень та інструкцій з безпеки використання.



Одягайте захисні окуляри



Остерігайтеся кинутих або літаючих об'єктів.



Слідкуйте за тим, щоби пальці не потрапили в механізми та місця, де їх може защемити.



Тримайте всіх перехожих, особливо дітей і домашніх тварин, принаймні 30 м від робочої зони.



Остерігайтеся кинутих або літаючих об'єктів. Тримайте всіх перехожих, особливо дітей і домашніх тварин, принаймні 30 м від робочої зони.



Тримайте руки та ноги подалі від ножів. Перед проведенням технічного обслуговування вимкніть виріб і вийміть ключ запущу.



Забороняється тримати в руках дітей чи інших осіб, навіть якщо ножі вимкнені.



Перш ніж рухатися заднім ходом, завжди озирайтеся навколо і переконайтеся у відсутності поблизу дітей, сторонніх осіб і хатніх тварин.



Забороняється експлуатувати виріб на схилах з кутом нахилу більше 12°. При скошуванні трави на схилах рухайтесь вниз і вгору, а не поперек схилу.

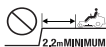

Слідкуйте за тим, щоби відстань до траншей, обривів чи води становила щонайменше дві ширини косиння (2,14 м). Передні роликові колеса можуть обертатися, навіть коли косарка стоїть, і гальмо увімкнене, тож косарка може зрушити з місця і впасти з обриву або у воду.



Тримайте руки та ноги подалі від ножів, що рухаються.



Не заряджайте акумулятор і не залишайте його під дощем чи в умовах надлишкової вологи.



Гарантований рівень звукової потужності.



Порт для заряджання



Тримайте руки та ноги подалі від ножа та зони скошування. Не становіться на деку скошування та жолоб викидання.



Тримайте всіх перехожих, особливо дітей і домашніх тварин, принаймні 30 м від робочої зони.



Забороняється тримати в руках дітей чи інших осіб, навіть якщо ножі вимкнені. Завжди дивіться вниз та позаду себе перед тим, як рухатися заднім ходом або під час руху заднім ходом, і слідкуйте за тим, щоби на шляху не було дітей, інших осіб чи тварин.



Тримайте руки та ноги подалі від ножа та зони скошування.



Європейський знак відповідності



Євразійська знак відповідності.



Український знак відповідності

Британський знак відповідності

Не викидайте старі акумулятори, старе електричне та електронне устаткування разом із несорттованим побутовим сміттям. Старі акумулятори, старе електричне та електронне устаткування необхідно зняти старі батареї, акумулятори та джерела світла. За консультацією по утилізації пристрою слід звернутися до органу місцевої влади або до дилера. Місцеве законодавство може зобов'язувати продавців безкоштовно приймати старі акумулятори та електричне й електронне устаткування. Ваш внесок до справи повторного використання та переробки старих акумуляторів, електричного та електронного устаткування зменшує потребу у сировині. В акумуляторах, особливо літєвих, і старому електричному та електронному устаткуванні містяться цінні, придатні для переробки матеріали, і якщо утилізація такого устаткування проводиться у неекологічний спосіб, це негативно впливає на навколишнє середовище та людське здоров'я. Видаліть персональні дані з устаткування, яке передається на переробку.



Щоби зупинити косарку, натисніть на педаль гальма.

Натисніть на верхню частину педалі, щоби увімкнути паркувальне гальмо.



Вставте ключ запущу та поверніть його у положення ON ("Ввімкнено").

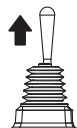

Щоби активувати приводну систему, потягніть джойстик вгору.



Джойстик знаходиться у нейтральному положенні. Щоб почати рух, потягніть джойстик на себе або штовхніть від себе.



Натисніть джойстик вниз, щоби перевести його в нейтральне положення.



При натисканні джойстика вниз виріб видає подвійний звуковий сигнал, який підтверджує, що джойстик знаходиться в нейтральному положенні.

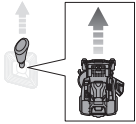

Щоб почати рух уперед, штовхніть джойстик від себе.

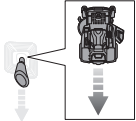

Щоб почати рух назад, потягніть джойстик на себе.

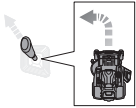

Штовхніть джойстик по діагоналі вперед і вліво, щоби зробити поворот наліво.

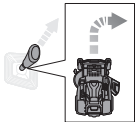

Штовхніть джойстик по діагоналі вперед і вправо, щоби зробити поворот направо.

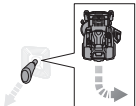

Потягніть джойстик по діагоналі назад і вліво, щоби зробити зворотний поворот направо.

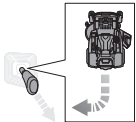

Потягніть джойстик по діагоналі назад і вправо, щоби зробити зворотний поворот направо.

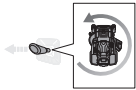

Подайте джойстик вліво, щоби зробити лівий розворот на місці.

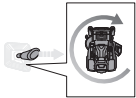

Подайте джойстик вправо, щоби зробити правий розворот на місці.

СИМВОЛИ В ЦЬОМУ ПОСІБНИКУ



Запчастини та аксесуари, що продаються окремо



ПРИМІТКА



Попередження

РОЗПАКУВАННЯ

Дивіться сторінки 196-197.

- Зніміть усе пакування з виробу та частин, що входять до комплекту постачання. Не викидайте пакувальний матеріал до тих пір, поки уважно не оглянете і задовільно не працює продукт.
- Огляньте продукт ретельно, щоб переконатися, що немає поломки або пошкодження не сталося під час транспортування.
- Якщо якісь деталі пошкоджені або відсутні, зверніться до авторизованого сервісного центру. Не збирайте виріб, доки частини не буде замінено на нові частини оригінального виробництва. Монтаж цього виробу з використанням пошкоджених або непридатних частин чи їхньої відсутності привести до серйозних травм.
- Якщо після розпакування виявляється, що певні частини вже встановлено на виріб, перш ніж перейти до наступного етапу збирання, переконайтеся у правильності монтажу, надійності кріплення і точності крутного моменту затягування (якщо потрібно). Використання продукту, який може бути неправильно зібраним може призвести до серйозних травм.

МОНТАЖ

Дивіться сторінки 200-201.

- Збирання виробу проводиться на рамі, на якій його було доставлено. Після завершення збирання відрегулюйте висоту деки косарки на максимум, потім встановіть рампу поряд із рамою і повільно та обережно з'їдьте з рами.
- При затягуванні суворо дотримуйтеся всіх наведених значень крутного моменту. Невиконання цієї вказівки може привести до серйозної травми або пошкодити пристрій.
- Щоб запобігти випадковому запуску, що може призвести до серйозних травм, завжди виймайте ключ запуску з виробу на час монтажу деталей.
- Будьте особливо обережні, коли з'їжджаєте з рампи. Натисніть кнопку низької швидкості, повільно переміщуйте джойстик та/або користуйтеся гальмом, щоб контролювати швидкість. При розвантаженні за допомогою рампи не перевищуйте максимально допустимий кут у 12°. Недотримання цих інструкцій може стати причиною втрати контролю і, як наслідок, смерті, серйозної травми або пошкодження майна.
- Якщо немає рампи, повільно та обережно з'їдьте з рами заднім ходом, попередньо переконавшись у відсутності перепон позаду. При з'їзді з рами переднім ходом без рампи можна сильно пошкодити деку скошування.

СВІТЛОДІОДИ ЗАРЯДНОГО ПРИСТРОЮ ІНДИКАТОР

Статус зарядки	Акумулятор вставлений	Акумуляторна батарея	Червоний світлодіод.	Зелений світлодіод	Помаранчевий індикатор	Дія
Увімкнено	Ні	-	Вимк.	Вимк.	Вимк.	Зарядний пристрій під'єднано до джерела електроенергії. Щоб почати заряджання, під'єднайте до акумуляторної батареї або виробу.
Тестування	Так	Гарячий	Вимк.	Вимк.	Вимк.	Зарядний пристрій почне зарядку після того, як акумуляторна батарея охолоне.
		Холодний	Вимк.	Вимк.		Зарядний пристрій почне зарядку після того, як акумуляторна батарея нагріється.
ПОМИЛКА	Так	-	Мерехтіння	Мерехтіння	Вимк.	<ul style="list-style-type: none"> Якщо статус не зміниться після від'єднання і повторного під'єднання зарядного пристрою, спробуйте зарядити іншу акумуляторну батарею або виріб. Якщо інша акумуляторна батарея або виріб заряджаються нормально, звертайтеся до авторизованого сервісного центру. Якщо при спробі зарядити іншу акумуляторну батарею або інструмент знову виникає помилка, замініть зарядний пристрій.
Зарядження	Так	-	Вимк.	Мерехтіння	Вимк.	Акумуляторна батарея або виріб заряджаються.
Готово	Так	-	Вимк.	Вимк.	Вимк.	Зарядження завершено. Світлодіодний індикатор вимкнеться за 10 хвилин.

ГРАФІК РОБІТ ПО ОБСЛУГОВУВАННЮ

	Перевіряти перед кожним використанням	Кожні 25 годин	Кожні 50 годин або щорічно	Перед розміщенням на зберігання	Раз на місяць при зберіганні
Перевірте справність гальма.	x				
Перевірте тиск у шинах.	x				
Перевірте роботу системи блокування жолобу бічного викидання і системи блокування при відсутності оператора	x				
Перевірте надійність кріплення.	x			x	
Почистіть всі сторонні матеріали з продукту.	x			x	
Перевірте/замініть ножі.	x	x			
Почистіть клеми акумулятора.			x		
Перевірте та зарядіть акумулятор.	x				x

ПРИМІТКА: Технічне обслуговування повинно виконуватися частіше, якщо пристрій використовується в заповнених зонах. При перевищенні зазначених у таблиці значень обслуговування проводиться відповідно із зазначеними нижче інтервалами або тривалістю експлуатації.

Якщо ви не знаєте, як виконувати ту чи іншу із зазначених вище операцій з технічного обслуговування, зверніться до авторизованого сервісного центру для здійснення необхідного технічного обслуговування.

ПОШУК І УСУНЕННЯ НЕСПРАВНОСТЕЙ

Якщо це не допоможе вирішити проблему, зверніться до авторизованого сервісного центру.

Проблема	Можливі Причини	Рішення
виріб не вмикається.	Низький заряд акумулятора.	Зарядите батареята.
	Зарядний пристрій під'єднано до вироба.	Від'єднайте зарядний пристрій від вироба.
	Ключ запуску не вставлений або знаходиться у положенні "Вимкнено".	Вставте ключ запуску та поверніть його у положення "Ввімкнено".
	Погане з'єднання кабелів акумулятора	Перевірте та почистіть усі з'єднання акумулятора.
Виріб не рухається.	Ключ запуску не вставлений або знаходиться у положенні "Вимкнено".	Вставте ключ запуску та поверніть його у положення "Ввімкнено".
	Джойстик не піднятий.	Потягніть джойстик ввєрх.
	Джойстик знаходиться у нейтральному положенні.	Переведіть джойстик у необхідне для руху (вперед або назад) положення.
	Натиснуте гальмо та (або) ввімкнуте паркувальне гальмо.	Відпустіть педаль гальма, вимкніть паркувальне гальмо і встановіть джойстик у нейтральне положення, щоб перезавантажити косарку.
	Зарядний пристрій під'єднано до вироба.	Від'єднайте зарядний пристрій від вироба.
	Оператор не опустився на сидіння.	Займіть місце на сидінні, переведіть джойстик у нейтральне положення та повторіть спробу.
Косарка зрізає траву нерівномірно.	У шинях різний тиск повітря.	Перевірте тиск у всіх чотирьох шинях.
	Дека скошування не вирівняна.	Відрегулюйте рівень дека скошування.
	Ніж зношений, погнутий, погано закріплений або тупий.	Замініть лезо.
	Під виробом багато накопичень.	Почистіть дно газонокосарки.
	Занадто висока швидкість руху.	Зменшіть швидкість руху.
Виріб не забезпечує правильне мульчування.	М'які трави стирчать з нижньої сторони дека.	Перед косінням зачекайте поки трава висохне.
	Трава занадто висока.	Скосіть траву один раз при великій висоті скошування, потім ще раз при бажаній висоті.
	Ніж зношений, погнутий, погано закріплений або тупий.	Замініть лезо.
	Занадто висока швидкість руху.	Зменшіть швидкість руху.
Виріб вібрає при підвищеній швидкості.	Ніж не відбалансований, погано закріплений, сильно або нерівномірно зношений.	Замініть лезо.
	Вал двигуна зігнутий.	Вимкніть виріб і вийміть ключ запуску. Ретельно огляньте пристрій на предмет пошкодження. Перед повторним запуском виробу зверніться за обслуговуванням до авторизованого сервісного центру.



	Жолоб бічного викидання або отвір заблоковані.	Почистіть жолоб бічного викидання та отвір.
Погане викидання трави.	Трава мокра.	Перед скошуванням дочекайтеся, доки трава просохне.
	Занадто висока швидкість руху.	Зменшіть швидкість руху.
	Трава занадто висока.	Скосіть траву один раз при великій висоті скошування, потім ще раз при бажаній висоті.
При скошуванні мотор зупиняється.	Висота різання занадто низька.	Збільшіть висоту різання.
	Низький заряд акумулятора.	Зарядіть батарею.
Ножі не обертаються.	Низький заряд акумулятора.	Зарядіть батарею.
	Жолоб бічного викидання не тисне на перемикач системи блокування жолобу.	Натисніть на жолоб бічного викидання та переконайтеся, що він повністю натискає вимикач системи блокування.
	Ручка активації ножів опущена.	Щоби активувати ножі, потягніть за ручку.
	Оператор не опустився на сидіння.	Опустіться на сидіння.
Ножі не обертаються при русі заднім ходом.	Під виробом занадто багато трави або накопичень.	Почистіть дно газонокосарки.
	Ручка активації ножів опущена.	Щоби активувати ножі, потягніть за ручку.
Виріб не набирає повної швидкості.	Низький заряд акумулятора.	Зарядіть батарею.
Ножі продовжують обертатися після того, як оператор полишає сидіння, не вмикаючи паркувальне гальмо.	Система блокування працює некоректно.	Переконайтеся, що конектор системи блокування при відсутності оператора надійно під'єднаний. Якщо ножі все одно не зупиняються, зверніться до авторизованого сервісного центру.
Фари не працюють.	Фари вимкнені.	Натисніть на кнопку фар, щоб увімкнути їх.
	Фари пошкоджені.	Замініть фари.
Акумулятор не заряджається.	Вийшли з ладу секції акумулятора.	Замініть акумулятор.
	Погане кабельне з'єднання.	Перевірте та почистіть усі з'єднання акумулятора.



ПОШРЕНІ ЗАПИТАННЯ

- Чи має косарка бути під'єднаною до зарядного пристрою, коли вона не використовується?
 - Так, коли косарка не використовується, вона має постійно заряджатися.
- Що може спричинити зупинку ножів під час роботи?
 - Перевірте рівень зарядки акумулятора. Мотор деки вимикається, коли рівень зарядки акумулятора опускається нижче певного значення, але при цьому залишається запас для повернення до місця заряджання. Негайно поверніться та зарядіть акумулятор.
 - Якщо рівень зарядки акумулятора не низький, зменшіть швидкість або підніміть деку скошування вище. Окрім того, один або обидва мотори деки можуть зупинитися через занадто високе навантаження.
 - Переконайтеся, що жолоб бічного викидання правильно закритий. Натисніть на жолоб бічного викидання та переконайтеся, що він повністю натискає вимикач системи блокування.
- При русі схилом униз чому косарка інколи прискорюється, а інколи ні?
 - Задля вашої ж безпеки косарка автоматично обмежує швидкість руху схилом униз, і це може призводити до коливань швидкості.
- При роботі як мені повністю зупинити косарку?
 - Щоби зупинити косарку, натисніть на педаль гальма, розташовану перед оператором. Цей виріб не має гідростатичної передачі.
- Чому косарка пищить при вставанні з сидіння?
 - Паркувальне гальмо не активовано, або ключ запуску вставлено, і він знаходиться у положенні "Ввімкнено". Коли косарка не використовується, завжди виймайте ключ запуску.
- Коли слід користуватися паркувальним гальмом?
 - Завжди ставте газонокосарку на паркувальне гальмо, коли полишаєте її.
- Чи можна мити деку косарки з садового шлангу?
 - Не чистьте виріб водою. Для чищення використовуйте повітродувку або компресор.

Sfır dönüşlü çim biçme makinenizin tasarımında emniyet, performans ve güvenilirliğe öncelik verilmiştir.

KULLANIM AMACI

Sfır dönüşlü çim biçme makinesi yalnızca dış mekan kullanımına yöneliktir.

Ürün ev çimlerinin biçilmesi için tasarlanmıştır. Kesme bıçağı yaklaşık olarak üzerinden geçilen yere paralel şekilde dönmelidir. Dört tekerleğin tamamı çim biçme işlemi sırasında yere temas etmelidir.

Ürün, tehlikeler ve ürünü kullanırken alınması gerekli önleyici önlemler/hareketler konusunda yeterli eğitim almış yetişkinler tarafından sadece ev içinde kullanılmalıdır. Kullanıcının talimatları anlaması gerekir.

Başka herhangi bir amaçla kullanmayın.

GENEL ÜRÜN GÜVENLİĞİ UYARILARI

⚠ UYARI! Bu ürünle birlikte sağlanan bütün güvenlik uyarı ve talimatlarını, çizim ve teknik özellikleri okuyun. Aşağıda belirtilen talimatlara uyulmaması, yangın, elektrik çarpması ve/veya ciddi bedensel yaralanmalar gibi kazalar sebep olabilir.

İleride başvurmak üzere tüm uyarıları ve talimatları saklayın.

Uyarılardaki "elektrikli alet" terimi şebeke elektrifiyle çalışan (kablolu) ya da pille çalışan (kablesuz) ürünü ifade eder.

ÇALIŞMA ALANI GÜVENLİĞİ

- Çalışma alanını temiz tutun ve iyi şekilde aydınlatın. Dağınık veya karanlık alanlar kazaya davetiyeye çıkarır.
- Elektrikli aletleri yanıcı sıvıların, gazların veya tozun mevcut olduğu patlayıcı atmosferlerde kullanmayın. Elektrikli aletler tozu veya buharları ateşleyebilecek kıvılcımlar oluşturur.
- Bir elektrikli alet kullanırken çocukları ve çevredeki insanları uzaklaştırın. Dikkat dağınıklığı kontrolü kaybetmenize neden olabilir.

ELEKTRİKSEL GÜVENLİK

- Elektrik fişleri prize uygun olmalıdır. Fişi hiçbir zaman hiçbir şekilde değiştirmeyin. Topraklı elektrikli aletlerle birlikte herhangi bir adaptörlü fiş kullanmayın. Üzerinde değişiklik yapılmayan fişler ve uygun prizler elektrik çarpması riskini azaltır.
- Vücudunuzla borular, radyatörler, kuzine ve buzdolabı gibi topraklı ürünlere temas etmekten kaçının. Vücudunuz topraklanırsa yüksek elektrik çarpması riski mevcuttur.
- Ürünü yağmura veya ıslak koşullara maruz bırakmayın. Elektrikli alete su girmesi elektrik çarpması riskini artırır.
- Kabloyu amacı dışında kullanmayın. Kabloyu hiçbir zaman elektrikli aleti taşımak, çekmek veya fişten çıkarmak için kullanmayın. Kabloyu ısıdan, yağdan, keskin kenarlardan veya hareketli parçalardan uzak tutun. Hasarlı veya dolanmış kablolar elektrik çarpması riskini artırabilir.
- Bir elektrikli aleti açık alanda kullanırken açık alanda kullanıma uygun bir uzatma kablosu kullanın. Açık alanda kullanıma uygun bir kablo kullanmak elektrik çarpması riskini azaltır.
- Eğer bir elektrikli aleti nemli bir yerde kullanmanız kaçınılmazsa bir artık akım cihazı (RCD) korumalı kaynak kullanın. Bir RCD kullanmak elektrik çarpması riskini azaltır.

KİŞİSEL GÜVENLİK

- Bir elektrikli alet kullanırken dikkatli olun, yaptığınız işe dikkat edin ve sağduyulu olun. Yorgunken veya uyuşturucu, alkol veya ilaç etkisi altındayken bir elektrikli alet kullanmayın. Elektrikli aletleri kullanırken bir anlık dikkatsizlik ciddi fiziksel yaralanma ile sonuçlanabilir.
- Kişisel koruyucu ekipman kullanın. Koruyucu gözlük takın. Uygun koşullarda kullanılan toz maskesi, kaymaz güvenlik ayakkabıları, kask veya kulak tıkağı fiziksel yaralanma riskini azaltacaktır.
- Kasıtsız başlamayı önleyin. Aleti yerinden alırken veya taşırken güç kaynağına ve/veya pil takımına bağlamadan önce anahtarın kapalı konumda olduğundan emin olun. Elektrikli aletleri parmağımız anahtarın üzerinden veya anahtarlı elektrikli aletlerin gücü açıkken taşımak tehlikeye davetiyeye çıkarır.
- Elektrikli aleti açmadan önce ayar kamasını veya anahtarını çıkartın. Bir ayar anahtarının veya kamanın elektrikli aletin döner parçasına takılı hâlde bırakılması fiziksel yaralanma ile sonuçlanabilir.
- Yukarıya doğru erişmeye çalışmayın. Yere sağlam basın ve dengeyi her zaman koruyun. Bu, beklenmedik durumlarda gücün daha iyi kontrol edilmesini sağlar.
- Uygun şekilde giyinin. Bol kıyafet giymeyin veya takı takmayın. Saçlarınızı ve kıyafetlerinizi hareketli parçalardan uzak tutun. Bol kıyafetler, takı veya uzun saç hareketli parçalara yakalanabilir.
- Eğer toz tahliye ve toplama aparatları için bağlantı cihazları sağlanmışsa bunların doğru şekilde bağlandığından ve kullanıldığından emin olun. Toz toplama aparatı kullanmak tozdan kaynaklanan tehlikeleri azaltabilir.
- Makinelerin sık kullanılması ile elde edilen aşınalığın konsantrasyonunuzu kaybettirmesine ve alet güvenliği ilkelerini göz ardı etmenizi sağlamasına izin vermeyin. Dikkatsizce yapılan bir davranış birkaç saniye içinde ciddi yaralanmaya neden olabilir.

ELEKTRİKLİ ALET KULLANIMI VE BAKIMI

- Elektrikli aletin kapasitesini zorlamayın. Uygulamanız için doğru elektrikli aleti kullanın. Doğru elektrikli alet tasarlandığı işi daha iyi ve daha güvenli bir şekilde yapacaktır.
- Eğer anahtar açılıp kapanmıyorsa makineyi kullanmayın. Anahtarla kontrol edilemeyen her elektrikli alet tehlikelidir ve onarılmalıdır.
- Herhangi bir ayar yapmadan ya da aksesuar değiştirmeden önce fişi güç kaynağından ve/veya pil takımını çıkartılabiliyorsa aletten çıkartın. Bu gibi önleyici güvenlik tedbirleri elektrikli aletin kazara çalışma riskini azaltır.
- Boş konumda olan elektrikli aletleri çocukların ulaşamayacağı yerde depolayın ve elektrikli aleti tanımayan veya bu talimatları bilmeyen kişilerin elektrikli aleti kullanımına izin vermeyin. Elektrikli aletler eğitimsiz kullanıcıların elinde tehlikelidir.
- Elektrikli aletlerin ve aksesuarların bakımını yapın. Hareketli parçaların hıza kaymasını ve bağlantısını, parçaların kırık olup olmadığını ve elektrikli aletin çalışmasını etkileyebilecek diğer durumları kontrol edin. Eğer hasarlıysa elektrikli aleti kullanmadan önce onartın. Pek çok kaza bakımı kötü yapılmış elektrikli aletlerden kaynaklanır.

- **Kesici aletleri keskin ve temiz tutun.** Uygun şekilde bakımı yapılan keskin kesme kenarlarına sahip kesme aletlerinin sıkışma olasılığı daha azdır ve kontrol edilmesi daha kolaydır.
- **Elektrik aleti, aksesuarları ve alet uçlarını vb. çalışma koşullarını ve yapılacak çalışmayı dikkate alarak bu talimatlara uygun şekilde kullanın.** Elektrikli aleti amaçlananlar dışındaki çalışmalar için kullanmak tehlikeli bir durumun oluşmasına yol açabilir.
- **Kulpları ve kavrama yüzeylerini kuru, temiz ve yağdan ve gresten arındırılmış hâle tutun.** Kaygan kulplar ve kavrama yüzeyleri beklenmedik durumlarda aletin güvenli şekilde taşınmasına ve kontrol edilmesine izin vermez.

PİLLİ ALET KULLANIMI VE BAKIMI

- **Sadece üretici tarafından belirtilen şarj cihazı ile şarj edin.** Tek bir pil takımı tipine uygun bir şarj cihazı başka bir pil takımı ile birlikte kullanıldığında yangın riski oluşturabilir.
- **Elektrikli aletleri sadece özel olarak belirtilmiş pil takımları ile birlikte kullanın.** Başka bir pil takımı kullanmak yaralanma ve yangın riski oluşturabilir.
- **Pil takımı kullanılmadığı zaman atış, bozuk para, anahtar, çivi, vida ve diğer metal nesnelere gibi bir terminalden diğerine bağlantı oluşturabilecek diğer metal nesnelere uzak tutun.** Pil terminallerinin birlikte kısa devre yapması yangına veya yangına neden olabilir.
- **Kötü koşullarda pilden sıvı boşalabilir; temas etmekten kaçının. Eğer kazara temas ederseniz temas eden yeri suyla yıkayın. Eğer sıvı gözlerinize temas ederse ek olarak tıbbi yardım alın.** Pilden boşalan sıvı tahrişe veya yanıklara neden olabilir.
- **Hasar görmüş ya da değiştirilmiş pil paketi ya da aleti kullanmayın.** Hasar görmüş ya da değiştirilmiş piller yangın, patlama ya da yaralanma riskine yol açabilecek beklenmeyen davranış sergileyebilir.
- **Pil paketi ya da aleti ateş ya da aşırı ısıya maruz bırakmayın.** Ateş ya da 130°C üzerinde ısıya maruz kalmak patlamaya neden olabilir.
- **Şarj işlemine ilişkin tüm talimatlara uyun ve pil paketi ya da aleti talimatlarda belirtilen sıcaklık aralığı dışında şarj etmeyin.** Belirtilen sıcaklık aralığı dışında şarj edildiğinde pil zarar görebilir ve yangın riski artar.

SERVİS

- **Elektrikli aletinizi sadece aynı yedek parçaları kullanarak nitelikli bir tamirciye onartın.** Bu, elektrikli aletin güvenliğinin muhafaza edilmesini sağlar.
- **Hasarlı pil takımlarına asla bakım uygulamayın.** Pil takımlarının bakımı üretici ya da yetkili hizmet sağlayıcılar tarafından yapılmalıdır.

SIFIR DÖNÜŞLÜ ÇİM BİÇME MAKİNESİ GÜVENLİK UYARILARI

EĞİTİM

- Her zaman koruyucu emniyet cihazlarını kullanın. Ürünü yan boşaltma kanalı takılı ve düzgün çalışır durumda değilken kullanmayın. Malç kapağı doğru bir şekilde monte edilmelidir ve malçlama işlemi sırasında düzgün bir şekilde çalışmalıdır.
- Üreticinin aksesuarların doğru kullanımını ve montajı ile ilgili talimatlarına uyun. Sadece üretici tarafından onaylanmış aksesuarları kullanın. Başka aksesuarların kullanılması yaralanma riskini artırabilir.

- Bir emniyet cihazının belirlenen işlevine asla müdahale etmeyin veya bir emniyet cihazının sağladığı koruma seviyesini asla düşürmeyin. Emniyet cihazlarının düzgün çalıştığını düzenli olarak kontrol edin.
- Bıçakla temas eden nesnelere fırlama tehlikesi olduğundan 30 metre civarınızda kişiler, özellikle çocuklar ve evcil hayvanlar varsa ürünü hiçbir zaman kullanmayın.
- Gök gürtüllü fırtına ya da şimşek çakması olasılığı olduğunda ürünü kullanmayın.
- Kötü aydınlatmalı koşullarda kullanmayın. Kullanıcının potansiyel tehlikeleri belirlemesi için çalışma alanını net olarak görmesi gerekir.
- Ürünün kontrollerini ve nasıl doğru şekilde kullanılacağına öğrenin.
- Ürünü veya şarj aksesuarlarını kullanmadığınız zaman olası tehlikelerin farkında olun. Bu kurala uymak elektrik çarpması, yangın veya ciddi fiziksel yaralanma riskini azaltır.
- Bıçaklar durmuş olsa bile asla yolcu veya çocuk taşımayın. Yolcular düşebilir ve ciddi şekilde yaralanabilir veya ürünün güvenli bir şekilde çalışmasına müdahale edebilir. Daha önce makineye bindirilen çocuklar bir daha binmek için çim biçme alanında aniden görünebilir ve ürün üzerinden geçebilir veya geri geri giderken ezilebilir.
- Çocuklar ya da kısıtlı fiziksel, duysal ya da zihinsel becerilere sahip ya da bu talimatlara aşina olmayan kişilerin ürünü çalıştırma, temizleme ya da bakım yapmasına asla izin vermeyin. Yerel yönetmelikler kullanıcının yaşına kısıtlama getirebilir. Ürünle oynamadıklarından emin olmak için çocuklara uygun şekilde nezaret edilmelidir.
- Kazalardan ve diğer insanlara veya mallarına zarar verebilecek tehlikelerden kullanıcının sorumlu olduğunu unutmayın.
- Ellerinizi ve ayaklarınızı çim biçme makinesinin gövdesinin altında ve yan boşaltma kanalının içinde yer alan kesme alanından uzak tutun. Yan boşaltma kanalı açıklığından her zaman uzak durun. Çim biçme makinesinin altına uzanmayın.

HAZIRLIK

- Ağır, uzun pantolon, uzun kollu kıyafetler ve kaymaz ayakkabı giyin. Kısa pantolon ve sandalet kullanmayın, yalınayak çalışmayın. Üzerinize bol olan veya iplerin veya bağcıkların sarktığı kıyafetler giymekten kaçının.
- Her zaman yan siperlere sahip güvenlik gözlükleri takın. Eğer tozlu bir çalışma yapılıyorsa ayrıca bir toz maskesi takın.
- Bıçağa takılan nesnelere insanların ciddi şekilde yaralanmasına neden olabilir. Makinenin kullanılacağı alanı iyice inceleyin ve tüm kayalar, tahta parçalarını, metalleri, kemikleri, oyuncakları veya diğer yabancı nesnelere temizleyin. İp veya tellerin bıçaklara dolaşabileceğini unutmayın.
- Bıçakların, bıçak somunlarının ve kesici grubunun aşınmadığından ve hasar görmediğinden emin olmak için ürünü her zaman görsel olarak inceleyin.
- Boşaltılan malzemelerin asla başkasına yöneltmeyin. Malzemeleri etraftakilere, yola, kaldırma, pencerelere ve arabalara boşaltmayı önlemek için çim biçme modelini planlayın. Ayrıca malzemenin kullanıcıya doğru geri sekmesine neden olabilecek bir duvara veya engele doğru boşaltılmasını önleyin.

KULLANIM

- Sıfır dönüşlü bir çim biçme makinesinin kullanımı, standart sürüşlü bir çim biçme makinesinin kullanımından farklıdır. Sıfır dönüşlü çim biçme makineleri arkadan çekişlidir. Tekerlekler, kumanda kolunun pozisyonuna göre bağımsız olarak çalışır. Çimlerinizi biçmeden önce sürüş talimatlarını kullanarak ürünü geniş, düz ve açık bir alanda çalıştırmayı deneyin. Manevraları rahat ve güvenilir bir şekilde gerçekleştirdikten sonra, çim biçmeye hazırsınız demektir.
- Ürünü çalıştırmadan önce:
 - Fren operasyonunu kontrol edin.
 - Lastik basıncını kontrol edin.
 - Gevşemiş tespit elemanları olup olmadığını kontrol edin.
 - Tüm muhafazaların yerinde olduğundan ve düzgün çalıştığından emin olun.
 - Yan boşaltma kanalı emniyet kilitleme sistemini kontrol edin.
 - Operatör yokluğunda emniyet kilitleme sistemini test edin.
 - Koltuğu istenen konuma ayarlayın.
 - Batarya şarj seviyesini doğrulayın.
- Kesinlikle zorunlu olmadıkça ters yönde biçme yapmayın. Ters çevirmeden önce veya ters çevirirken küçük çocuklar, etraftakiler ve evcil hayvanlar için arkaya ve aşağıya bakın.
- Çalışır vaziyetteyken asla ürünün yanından ayrılmayın. Sökmekten önce daima bıçakları durdurun, el frenini çekin, motoru durdurun ve marş anahtarını çıkartın.
- Ürün, kullanıcı düzgün bir şekilde otururken çalıştırılmalıdır. Aşağıdaki durumlarda ürünü asla çalıştırmayın:
 - dört tekerleğin dördü de yerde değil
 - Yan boşaltma kanalı açıktadır ve malç kapağı tarafından korunmamaktadır.
 - tüm kişilerin el ve ayakları kesme kutusundan uzakta değilse
- Ürünü asla kapalı bir mekanda kullanmayın.
- Talimatları dikkatlice takip ederek motoru çalıştırın ve el ile ayaklarınızı bıçaklardan uzak tutun. El ve ayakları döner parçaların altına koymayın.
- Çakıllı yüzeylerden geçerken çakıl ve taşları boşaltmayı önlemek için bıçağı durdurun. Ürünü yavaş ve dikkatli bir şekilde kontrolünüzü kaybetmeyi önleyin.
- Görüşünüzü engelleyebilecek kör köşeler, çalılar, ağaçlar ya da asılı çalılar dahil diğer nesnelere yaklaşırken ekstra dikkatli olun.
- Dönmeden önce yavaşlayın.
- Yol kenarında kullanırken trafiğe dikkat edin. Çim biçme makinesini yolda kullanmayın.
- Yokuşlar, ciddi yaralanmalar veya ölümlerle sonuçlanabilecek kontrol kaybı ve devrilme kazalarının ana faktörüdür. Eğimler üzerinde çalışmak ekstra dikkatli olmanızı gerektirir. Yokuştan geri çıkmıyorsanız veya rahat hissetmiyorsanız, orayı biçmeyin. Yokuş aşağı geri gitmeyin. Ürünü asla 12°den yüksek yokuşlarda kullanmayın. Bu kılavuzun arkasındaki yokuş kılavuzunu kesin veya bir kopyasını çıkartın. Yokuş kılavuzunu eğimin güvenli çalıştırma için fazla yüksek olup olmadığını belirlemek için kullanın.
 - Yukarı ve aşağı doğru biçin; yokuş yüzeyi boyunca biçmeyin.

- Deliklerden, oluklardan, tümseklerden, kayalardan, temel kazıklarından veya diğer gizli nesnelere kaçının. Engelbeli araziler ürünün devrilmesine neden olabilir. Uzun çimler engelleri gizleyebilir.
 - Düşük hız kullanın böylece aniden durmanız gerekmez veya bir yokuşta kayarak kazara hızlanmazsınız.
 - Bir yokuşta kayarak ıslak çimi biçmeyin. Lastiklerin çekiş gücü azalabilir ve kontrolü kaybedebilirsiniz.
 - Yokuş aşağı inerken kumanda kolunu daima ileri konumda tutun. Vitesi boşa alıp yokuş aşağı inmeyin; bu, çim biçme makinesinin kontrolünü kaybetmenize neden olabilir. Yokuş aşağı giderken her zaman kumanda kolunu ve frenleri kullanın.
 - Bir yokuşta çalıştırmaktan, durmaktan ve döndürmekten kaçının. Lastiklerin yol tutuşu zayıflarsa, bıçakları sökün ve yavaş bir şekilde yokuş aşağı inin.
 - Yokuşlardaki tüm hareketleri yavaş ve kademeli bir şekilde gerçekleştirin. Hız veya yönde ani değişiklikler yapmayın, bu ürünün devrilmesine neden olabilir.
 - Ürünü eklemlerle kullanırken ekstra özen gösterin; bunlar ürünün stabilitesini etkileyebilir. Ürünü 12°den yüksek yokuşlarda kullanmayın.
 - Ürünü ayağınızı yere koyarak sabitlemeye çalışmayın.
 - Ürünü çukurların, hendeklerin, çok dik eğimlerin ya da setlerin yakınında kullanmayın. Bir teker aniden köşeye geçerse veya köşeler içine geçerse, ürün anırsız devrilebilir ve ölümler ya da ciddi kişisel yaralanmayla sonuçlanabilir.
- Ürünü yalnızca 0°C ve 40°C arası sıcaklıklarda çalıştırın.

ŞARJ CİHAZI GÜVENLİK UYARILARI

- Şarj cihazı yalnızca kapalı mekanlarda kullanıma yöneliktir.
- Birincil pilleri (şarj edilemez) şarj etmeyin.
- Her kullanım öncesinde güç kablosunu hasara karşı kontrol edin. Hasar belirtisi olması durumunda, tehlikeli bir durumdan kaçınmak için değiştirme işleminin yetkili bir servis merkezince yapılması gerekir.
- Ürünü iç ve iyi havalandırılan bir mekanda şarj edin. Ürünü dar bir alanda şarj etmeyin.
- Şarj cihazında topraklamalı fiş bulunmaktadır ve cihazın tesisatı ve topraklaması yerel kanun ve hükümlere uygun şekilde yapılmış ve uyumlu bir prize takılması gereklidir. Adaptör kullanmayın veya birlikte verilen fişi tadel etmeyin. Fiş prize uyumlu değilse kalifiye bir elektrikçinin uygun bir priz takması gerekir.

PİL İÇİN EK GÜVENLİK UYARILARI

- ⚠ **UYARI!** Yanma, patlama veya yangın riski. Sökmeyin, 60°C üstü ısıya maruz bırakmayın veya pil takımını yakmayın.
- Kısa devreden kaynaklanacak yangın, yaralanma ve maddi hasar risklerini azaltmak için ürünü, pil paketini ya da şarj cihazını asla bir sıvıya batırmayın, ya da içine sıvı girmesine izin vermeyin. Tuzlu su, belirli kimyasallar, ağartıcı madde veya ağartıcı madde içeren ürünler gibi korozif veya iletken sıvılar kısa devreye neden olabilir.
 - Aşırı kullanım veya sıcaklık koşullarında batarya sızıntısı meydana gelebilir. Eğer sıvı cildinize temas ederse hemen sabun ve suyla yıkayın, daha sonra limon suyu veya sirke ile etkisini yok edin. Eğer sıvı gözünüze

kaçarsa en az 10 dakika temiz su ile yıkayın, ardından acil tıbbi yardım alın. Bu kurala uymak ciddi fiziksel yaralanma riskini azaltır.

- Sızıntı belirtileri gösteren pil takımlarını şarj etmeyin. Böylesi pil takımlarını gerektiği gibi bertaraf edin.
- Pil paketini 10 °C ve 38°C arasındaki ortam sıcaklığında şarj edin.
- Pil paketini ortam sıcaklığının 0°C ve 20°C arasında olduğu bir yerde muhafaza edin.
- Pil paketini ortam sıcaklığının 0°C ve 40°C arasında olduğu bir yerde kullanın..

BATARYA TAKIMININ ÇIKARTILMASI VE GERİ DÖNÜŞÜM İÇİN HAZIRLANMASI

- Doğal kaynakları korumak için lütfen bataryaları uygun şekilde geri dönüştürün veya bertaraf edin.
- Çıkardıktan sonra batarya takımının terminalerini ağır işe yönelik yapışkan bant ile kapatın. Batarya takımını parçalamaya veya sökmeye ya da herhangi bir bileşenini çıkarmaya çalışmayın. Lityum pillerin gerektiği gibi geri dönüştürülmesi ya da bertaraf edilmesi gerekir. Asla her iki terminale de metal eşyalarla ve vücudunuzun bölümleriyle dokunmayın çünkü kısa devre oluşabilir. Batarya paketini çocuklardan uzak tutun. Bu uyarılara uymamak yangın ve/veya ciddi yaralanma ile sonuçlanabilir.

TAŞIMA VE DEPOLAMA

- Ürünü kapatın, el frenini çekin ve marş anahtarını çıkartın. Tüm hareketli parçaların tamamen durduğundan emin olun. Depolamadan ya da bir taşımadan önce ürünün soğuması için zaman tanıyın.
- Üründeki tüm yabancı maddeleri temizleyin. Çocukların erişemeyeceği serin, kuru ve iyi havalandırılan bir yerde depolayın. Marş anahtarı çıkarılmalı ve çocukların erişemeyeceği ayrı bir konumda saklanmalıdır.
- Bahçe kimyasalları ve buz çözücü tuzlar gibi korozyif maddelerden uzak tutun. Ürünü açık havada depolamayın.
- Araç içerisinde taşınacaksa marş anahtarını çıkarın ve kişilere ve ürüne zarar gelmemesi için ürünü hareket ettirmeyecek ya da düşmeyecek şekilde sabitleyin.
- Ürünü bir römorka yüklerken veya bundan indirirken ekstra dikkat gösterin. Düşük hızı seçin ve gerektiğinde hızı kontrol etmek için kumanda kolunu dikkatli bir şekilde hareket ettirin. Yükleme sırasında daima römorkun üzerine geriye doğru gidin. Çim biçme makinesini yüklerken veya indirirken, 12° maksimum çalışma açısını aşmayın. Bu talimatlara uyulmaması halinde kontrol kaybedilebilir ve bu ölüm, ciddi kişisel yaralanma ve mala zararlı sonuçlanabilir.
- Makineyi balım, temizlik, depolama veya taşıma amacıyla kaldırırken veya yatırırken çok dikkatli olun. Bıçak keskindir. Bıçak açıktayken tüm uzuvlarınızı bıçaktan uzak tutun.
- Ürünü ortam sıcaklığının -10°C ve 50°C arasında olduğu bir yerde muhafaza edin.

LİTYUM BATARYALARIN TAŞINMASI

- Bataryayı yerel ve ulusal hükümlere ve yönetmeliklere uygun şekilde taşıyın.
- Bataryalar üçüncü bir şahıs tarafından taşındığında ambalaj ve etiket üzerindeki tüm özel koşullara uyun. Açıkta ki konnektörleri yalıtkan, iletken olmayan başlıklar

veya bant ile koruyarak hiçbir bataryanın taşıma sırasında diğer bataryalarla veya iletken malzemelerle temas etmediğinden emin olun. Çatlak veya sızdıran bataryaları taşımayın. Ek tavsiye için nakliye şirketi ile birlikte kontrol edin.

ÇEKME GÜVENLİK UYARILARI

- Çekme ekipmanını kullanırken sağ duyulu olun. Bir yokuşta yken fazla ağır bir yük tehlikeli olabilir. Lastiklerin tutu'yu kaybolabilir ve sizin ürünün kontrolünü kaybetmenize neden olabilir.
- Lastik ağırlıkları ve denge ağırlıkları için üreticinin önerilerine uyun.
- Toplam çekili ağırlık, ürün spesifikasyonları bölümünde belirtilen maksimum çekme yükünü aşmamalıdır.
- Çekme ekipmanını yalnızca bağlama plakasına bağlayın.
- Çocukların veya başkalarının çekilen ekipmana binmesine izin vermeyin.
- Durma mesafesi çekilen yükün ağırlığına ve hıza bağlı olarak artar. Yavaş hareket edin ve durmak için ekstra zaman ve mesafe ayırın.
- Çekerken sert dönüşler yapmayın. Olumsuz yüzey koşullarında dönerken veya çalıştırırken özellikle dikkatli olun. Geriye giderken dikkatli olun.

BAKIM

- Sadece orijinal üreticinin yedek parçalarını, aksesuarlarını ve ek parçalarını kullanın. Aksine davranış olası yaralanmaya yol açabilir, yetersiz performans neden olabilir ve garantinizin geçersiz olmasıyla sonuçlanabilir.
- Ürün veya şarj cihazının servis işleminin nitelikli tamir personeli tarafından gerçekleştirilmesi gerekir. Nitelsiz personel tarafından yapılan servis veya bakım çalışmaları kullanıcının yaralanma veya ürünün hasar görme riski ile sonuçlanabilir. Ürünün servis işlemlerini sadece yetkili bir servis merkezinde yaptırın.
- Ürüne özen gösterin ve iyi çalışır durumda tutun. Bıçakların keskinliğini koruyun ve muhafazaları yerlerinde ve çalışır vaziyette bulundurun. Ciddi kişisel yaralanmaları önlemek için ürünün zarar görmesini önleyin ve en iyi performansı sağlamak için hasarlı, bükülmüş, çatlaklı ve eşit olmayan bir şekilde aşınmış bıçakları değiştirin. Dengeli olmayan bıçaklar motor tahrik ünitesine zarar verebilecek bir titreşime neden olur veya kişisel yaralanmaya neden olabilir.
- Ürünü kapatın, el frenini çekin ve marş anahtarını çıkartın. Tüm hareketli parçaların tamamen durduğundan emin olun:
 - ürünün başından ayrılmadan önce (çim kırıntılarının atılması dahil)
 - bir tıkanıklığı temizlerken ya da boşaltma kanalındaki tıkanıklığı açarken
 - ürünü kontrol etme, temizleme ve ürün üzerinde çalışmadan önce
 - malç kapağını sökmeye önce
 - çim boşaltma kanalı kapağını açmadan önce
 - yabancı bir nesneye çarptıktan sonra
 - Üründe hasar olup olmadığını dikkatlice inceleyin.
 - Herhangi bir şekilde hasar gören bıçakları değiştirin.
 - Ürünü yeniden çalıştırmadan ve kullanmaya devam etmeden önce hasarları onarın.



- eğer ürünler anormal şekilde titremeye başlarsa (derhal inceleyin)
 - özellikle bıçaklardaki hasarları incelerken
 - Herhangi bir şekilde hasar gören bıçakları değiştirin.
 - tüm hasarlı parçaları değiştirin veya onarın
 - Herhangi bir gevşek parçaya karşı kontrol edin ve sıkın;
- Yan boşaltma kanalı yaylı bir muhafazadır ve kesme gövdesinin yan boşaltma deliğini kapatır ve çim kırpıntıları ile çöpleri operatörden uzağa gönderir. Muayene, taşıma, temizleme ve yan boşaltma kanalında bakım gerçekleştirmeden önce motorun kapalı olduğundan ve bıçakların tamamen durduğundan emin olun.
- Hasar görmüş bıçak ve civataları balans bozulmaması için setler halinde değiştirin.
- Aksesuarları saklamadan, servisini yapmadan veya değiştirmeden önce marş anahtarını üründen çıkartın. Bu gibi önleyici emniyet önlemleri ürünün kaza ile çalışma riskini azaltır.
- Sadece bu kılavuzda açıklandığı şekilde ayar veya onarım yapabilirsiniz. Ürün üzerinde yapılacak diğer onarımları sadece yetkili bir servis merkezinde yaptırın.
- Hasarlı veya okunamayan etiketleri değiştirmek için yetkili bir servis merkezine iletişime geçin.
- Ürünün güvenli çalışma durumunda olduğundan emin olmak için tüm somunların, civataların ve vidaların doğru sıklıkta sık aralıklarla takıldığını kontrol edin.
- Bıçak civatalarının önerilen torka kadar sıkılması gerekir.
- Her kullanımdan önce ve kullanım sırasında frenleri kontrol edin. Frenleri gerektiğinde ayarlayın ve servisini yapın.
- Parmaklarınızın hareketli bıçaklar ve makinenin sabit parçaları arasına sıkışmasını önlemek için makine üzerinde ayar yaparken dikkatli olun.
- Kesici bıçaklar motor kapatıldıktan sonra birkaç saniye boyunca dönmeye devam eder. Bıçaklarla ilgilenirken güç kaynağı kesilmiş olmasına rağmen bıçakların hala hareket ettirilebileceğine dikkat edin. Bıçakların dönmeyi durdurduğundan emin olana kadar bıçak alanına bedeninizin hiçbir bölümünü yerleştirmeyin.
- Ürün üzerindeki bıçak keskindir. Bıçağı takarken, değiştirirken, temizler ya da civataların sağlığını kontrol ederken ağır iş eldivenleri kullanın.
- Her kullanımdan sonra plastik parçaları yumuşak, kuru bir bezle temizleyin. Hasarlı her tür parça yetkili servis merkezi tarafından uygun şekilde onarılmalı veya değiştirilmelidir.
- Üründe çim, yaprak veya başka çöplerin birikmesini önleyin.
- Ürünü temizlemek için su kullanmayın. Kompresör veya yaprak üfleyci gibi bir hava hareketi cihazı kullanarak ürünü temizleyin.

LASTİK BAKIMI

Üründe tüpsüz lastikler bulunur. Lastikler aşındığında çim biçme makinesinin yol tutuşu azalır, bu da kaza yapma riskini artırır. Diş derinliği 4 mm veya altına düştüğünde veya lastik her zarar gördüğünde lastikleri değiştirin. Her zaman orijinal lastiklerle değiştirin. Üründe uygun olmayan lastiklerin kullanılması kontrol kaybına neden olabilir, bu da ciddi kişisel yaralanmalarla sonuçlanabilir.

Lastiklerin yalnızca yetkili bir servis merkezinde değiştirilmesini sağlayın.

LASTİK HAVA BASINCI

Her kullanımdan önce dört lastiğin de hava basıncını kontrol edin. Uygun olmayan hava basıncı kullanmayı, direksiyon tepkisini, yol tutuşu, lastik ömrünü, eşit kesimi ve operatör konforunu olumsuz etkiler. Lastiklerin önerilen hava basıncına kadar şişirildiğinden emin olun.

Lastik hava basıncı yalnızca lastikler soğukken ölçülmeli veya ayarlanmalıdır.

LASTİK ONARIMI

Bir delik yüzünden lastikte sızıntı veya inme olursa, bir tapa türü yama kullanılarak lastik onarılabilir. Hasar bir kesikten kaynaklanıyorsa veya delik bir tapa kullanılarak onarılmıyorsa, lastiği değiştirin.

FREN AYARI

Bkz. sayfa 218.

Her kullanımdan önce ve kullanım sırasında sık sık frenlerin düzgün çalıştığını kontrol edin. Uygun olmayan fren işlevi, acil bir durumda kontrolün kaybedilmesine ve ölüme veya ciddi kişisel yaralanmalara neden olabilir.

Fren pedalına basıldığında çim biçme makinesi durmadan önce ileri doğru hareket ediyorsa, frenin ayara ihtiyacı vardır.

Son ayarın ardından, çim biçme makinesinin fren pedalına basıldığında hızlı bir şekilde durduğundan emin olmak için çim biçme makinesini düz bir zeminde sürerek frenleri test edin.

TIKANIKLIKLARIN GİDERİLMESİ

- Ürünü kapatın, el frenini çekin ve marş anahtarını çıkartın. Kesme gövdesini azami yüksekliğe ayarlayın. Tüm hareketli parçaların tamamen durduğundan emin olun.
- Tıkanıklığı kontrol ederken ve giderirken her zaman ağır işe uygun koruyucu eldiven takın. Bıçaklar keskindir ve tıkanıklığa neden olan keskin bir cisim olabilir.
- Çim boşaltma kanalını kontrol edin ve tıkanıklık varsa temizleyin. Temizlik esnasında bıçağın hareket edebileceğini unutmayın.

KESME GÖVDESİNİ KALDIRMA

- Kesme gövdesi asansörü yay desteklidir ve gerilim altındadır. Kesme gövdesi asansörü aniden serbest bırakılırsa ciddi kişisel yaralanma gerçekleşebilir. Kesme gövdesini kaldırmak veya yüklerken gövde yükseklik ayar kolunu sabitlemek için her zaman bir otomatik durdurma tapası kullanın. Ellerinizi her zaman aşağıda ve kesme gövdesinden uzakta tutun.

ÜRÜNÜZÜ TANIYIN

Bkz. sayfa 198-199.

1. Bıçak devreye alma düğmesi

Bıçak devreye alma düğmesi etkinleşir ve kesme bıçaklarını durdurur.

- Bıçakları etkinleştirmek için bıçak devreye alma düğmesini çekin.
- Bıçakları durdurmak için bıçak devreye alma düğmesine basın.

NOT: Bıçaklar 5 saniye içinde durmalıdır. Bıçaklar durmazsa, yetkili servis merkezine iletişime geçin.

2. Başlatma anahtarlı güç düğmesi

Çim biçme makinesini açmak veya kapatmak için güç düğmesini kullanın. Güç düğmesinin kullanılabilmesi için marş anahtarının takılması gerekir. Anahtar



açık konumdayken, güç anahtarı aynı zamanda üretici tarafından onaylanmış opsiyonel çim biçme aksesuarlarını çalıştırmak için kullanılabilir.

3. USB yuvası

USB şarj yuvası cep telefonunuz, MP3 çalarınız veya diğer USB cihazlarınız için 2 A'ya kadar 5 V dc şarj gücü sağlar. Belirli şarj gereklilikleri için cihazınızın kılavuzunu kontrol edin.

Bir USB kablosunun bir ucunu (birlikte gönderilmez) cihazınıza ve diğer ucunu da USB şarj yuvasına takarak cihazınızı şarj edin.

NOT: USB yuvası yalnızca marş anahtarı ON (AÇIK) konumdayken çalışır.

⚠ **UYARI!** 2 A üzeri cihazları şarj etmeye çalışma USB şarj yuvasına ve çim biçme makinesine zarar verebilir. Yuvalara kir birikmesini önlemek için kullanmadığınız zaman USB kapağını daima kapatın.

⚠ **UYARI!** Ürünü çalıştırırken asla kulaklık veya akıllı telefon ya da tablet gibi herhangi bir elektronik cihaz kullanmayın. Ürünü çalıştırırken dikkatinizin dağılması kullanan kişinin veya yanında duran kişilerin ciddi şekilde yaralanmasıyla sonuçlanabilir.

4. Şarj girişi

Şarj yuvası, 72 V pil takımlarını ve ardından takılıysa herhangi bir 36 V pil takımını seri olarak şarj etmek için şarj cihazına bağlanır. 36 V pil takımları yalnızca 72 V pil takımları takıldığında şarj edilebilir.

5. Pil mandalı

6. Hızlı bağlantı fişi

7. Birincil pil yuvası

Birincil pil yuvası, üç adede kadar 72 V pil takımını depolayabilir.

8. LCD ekran

LCD ekran, ürün üzerindeki özellikleri izleyip etkinleştirir. LCD kullanıcı kılavuzuna bakın.

9. Koltuk süspansiyon düğmesi

Koltuk süspansiyon düğmesi, koltuk süspansiyonunun yumuşaklığını veya sertliğini ayarlar.

10. Farlar

Ön LED farlar LCD arayüzünden kontrol edilebilir.

11. El freni

El freni ürünü fren konumuna sabitler.

12. Fren pedali

El freni ürünü yavaşlatır ve durdurur.

13. Ön lastik

Ön lastikler manevra kabiliyeti için 360 derece döner.

14. Otomatik durdurma tapası

Çimleriniz için tercih edilen kesme yüksekliği belirlendikten sonra, tercih edilen yüksekliğe kolayca geri dönmek için otomatik durdurma tapasını kol pozisyonunun hemen altına takın.

15. Akıllı tahrik sistemi

Akıllı tahrik sistemi, güvenlik için otomatik olarak nötr konuma döner. Kumanda kolu, kullanıcının ürünü tek elle kullanmasına kolaylıkla izin verir. Yazılım, kademeli tekerlek dönüşlerini düzelterek çimlerdeki boşlukları ortadan kaldırmaya yardımcı olmak için tasarlanmıştır.

16. Koltuk (operatör varlığında emniyet kilidi sistemi)

Koltukta, çim biçme makinesi çalışırken operatörün makinenin başından ayrılması halinde bıçakları durduran bir kilitleme sistemi vardır.

Düzgün çalıştığından emin olmak için sistemi her kullanımdan önce test edin.

1. Ürünü engebesiz bir yüzeyde durdurun ve el frenini çekin.

2. Kumanda kolunu nötr pozisyona getirin.

3. Marş anahtarını yerleştirin ve anahtarı ON (AÇIK) konuma getirin.

4. Bıçakları etkinleştirmek için bıçak devreye alma düğmesini çekin.

5. Kısa bir süre için ayağa kalkın ama çim biçme makinesinden inmeyin.

Bıçaklar 5 saniye içinde durmalıdır. Bıçaklar durmazsa, yetkili servis merkezine iletişime geçin. Emniyet kilitleme sistemi onarılmadan çim biçme makinesini çalıştırmayın.

17. Depolama / 36 V pil takımı yuvası

Ürün yalnızca 36 V pil takımları ile çalışmaz. Tahrik ve bıçak motorlarını çalıştırmak için en az bir 72 V pil takımı takılmalıdır.

18. Kol dayanağı düğmesi

Kol dayanağı düğmesi, kol dayanağını yerine sabitler.

19. Toz örtüsü

20. Koltuk ayar çubuğu

21. Arka lastik

22. Kesme yüksekliği ayar kolu

Gövde yüksekliği ayar kolu kesme gövdesini yükseltir veya alçaltır.

23. Gövde tekerleri

Yüksek noktalarla karşılaşıldığında çimin sıyrılmasını önlemek üzere, kesme gövdesi tekerlekleri yerden yaklaşık 1,27 cm (1/2 inç) yüksekte olmalıdır.

24. Emniyet kilitleme sistemli yan boşaltma kanalı

Yan boşaltma kanalı çim kırıntılarını başka yöne çevirir. Ürünü kullanmadan önce yan boşaltma kanalının uygun bir şekilde kapatıldığından emin olun. Kanal çalışma sırasında açıldığında bıçakları durduran bir kilitleme sistemi vardır. Kullanım sırasında boşaltma kanalı bir engel tarafından yukarı kaldırıldığında bıçaklar durmuyorsa ürünü kullanmayı durdurun ve yetkili bir servis merkezinde servisinin yapılmasını sağlayın.

25. Şarj cihazı (72 V)

Şarj cihazı çim biçme makinesinin bataryalarını yeniden şarj eder.

26. Bağlama plakası

27. Pil takımı (72 V)

Ürüne güç sağlamak için 72 V pil takımları kullanılmalıdır.

28. Kullanıcı Kılavuzu

Kullanım kılavuzunda ürünün doğru ve güvenli bir şekilde çalıştırılması ve bakımının yapılması için gerekli önemli güvenlik uyarıları ve talimatları yer alır.

29. Start anahtarı

Mars anahtarı güç anahtarını açık veya kapalı konuma getirir.

30. Pil takımı (36 V)

ÜRÜN ÜZERİNDEKİ SEMBOLLER



Güvenlik ikazı



Ürünü çalıştırmadan önce bütün talimatları okuyup anlayın. Tüm uyarı ve güvenlik talimatlarına uyun.



Koruyucu gözlük takın.



Fırlayan ve sıçrayan nesnelere dikkat edin.



El ve parmaklarınızı sıkışma noktalarından uzak tutun.



Üçüncü şahısları, özellikle çocukları ve evcil hayvanları çalışma alanından en az 30 m uzakta tutun.



Fırlayan ve sıçrayan nesnelere dikkat edin. Üçüncü şahısları, özellikle çocukları ve evcil hayvanları çalışma alanından en az 30 m uzakta tutun.



El ve ayaklarınızı bıçaklara yaklaştırmayın. Bakım yapmadan önce ürünü kapatın ve marş anahtarını çıkartın.



Bıçaklar kapalıyken bile çocukları veya başkalarını taşımayın.



Geri giderken her zaman aşağıya ve arkanıza bakın ve çocukların, etraftaki insanların ve evcil hayvanların alanın dışında olduğundan emin olun.



Ürünü 12°den büyük eğimi olan yerlerde kullanmayın. Yokuş yukarı ve aşağı biçin; çapraz biçmeyin.

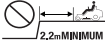

Her türlü çukurdan, yamaçtan ve sudan en az iki hareket genişliği (2,14 metre) uzakta durun. Ön küçük tekerlekler çim biçme makinesi durduğunda, fren uygulansa bile hareket edebilir ve çim biçme makinesinin kontrolden çıkmasına veya suya düşmesine neden olabilir.



El ve ayaklarınızı dönen bıçaklara yaklaştırmayın



Ürünü yağmura veya nemli koşullara maruz bırakmayın veya bu koşullarda pilini şarj etmeyin.



Güvenceli ses gücü seviyesi



Şarj girişi



El ve ayaklarınızı bıçaktan ve kesme alanından uzak tutun. Kesme gövdesinin üstüne veya yan boşaltma kanalına basmayın.



Üçüncü şahısları, özellikle çocukları ve evcil hayvanları çalışma alanından en az 30 m uzakta tutun.



Bıçaklar kapalıyken bile çocukları veya başkalarını taşımayın. Geri giderken her zaman aşağıya ve arkanıza bakın ve çocukların, etraftaki insanların ve evcil hayvanların alanın dışında olduğundan emin olun.



El ve ayaklarınızı bıçaktan ve kesme alanından uzak tutun.



Avrupa Uyumluluk İşareti



EurAsian Uygunluk İşareti



Ukrayna Uyumluluk İşareti



Britanya Uyumluluk İşareti

Atık pilleri, atık elektrikli ve elektronik ekipmanı, sınıflandırılmamış belediye atığı olarak bertaraf etmeyin. Atık piller ile atık elektrikli ve elektronik ekipmanlar ayrıca toplanmalıdır. Atık pil, akü ve ışık kaynakları ekipmandan çıkarılmalıdır. Geri dönüşüm tavsiyesi ve toplama noktası bilgisi için yerel yetkililer ya da perakendeciniz ile iletişime geçin. Yerel düzenlemelere göre perakendecilerin atık piller ile atık elektrikli ve elektronik ekipmanı ücretsiz olarak geri alma yükümlülüğü olabilir. Atık bataryaların yanı sıra atık elektrikli ve elektronik ekipmanların yeniden kullanımını ve geri dönüşümüne yardımcı olun. Özellikle lityum içeren atık piller ile atık elektrikli ve elektronik ekipmanlar, çevreye uyumlu bir şekilde bertaraf edilmediği takdirde çevre ve insan sağlığını olumsuz yönde etkileyebilecek değerli ve geri dönüştürülebilir malzemeler içerir. Varsa, atık ekipmandaki kişisel verileri silin.

Ürünü durdurmak için fren pedalına basın.

Pedalın üst kısmını el frenini etkinleştirmek için itin.



Marş anahtarını yerleştirin ve anahtarı ON (AÇIK) konuma getirin.

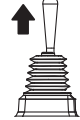

Tahrik sistemini etkinleştirmek için kumanda kolunu yukarı çekin.



Kumanda kolu nötr pozisyonda. Ürünü hareket ettirmek için kumanda kolunu itin veya çekin.



Kumanda kolunu kilitlemek ve nötr pozisyona ayarlamak için aşağı bastırın.



Kumanda kolu aşağı itildiğinde, kumanda kolunun nötr pozisyona döndüğünü belirtmek için ürün iki kez bip sesi çıkaracaktır.

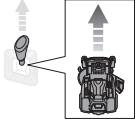

Ürünü ileri hareket ettirmek için kumanda kolunu ileriye doğru itin.

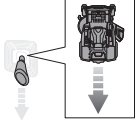

Ürünü geri hareket ettirmek için kumanda kolunu geriye doğru itin.

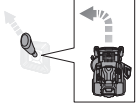

İleriye doğru sola dönüş gerçekleştirmek için kumanda kolunu diyagonal olarak ileri sol pozisyona itin.

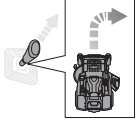

İleriye doğru sağ dönüş gerçekleştirmek için kumanda kolunu diyagonal olarak ileri sağ pozisyona itin.

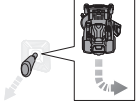

Geriye doğru sağ dönüş gerçekleştirmek için kumanda kolunu diyagonal olarak geri sol pozisyona çekin.

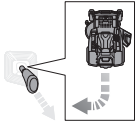

Geriye doğru sol dönüş gerçekleştirmek için kumanda kolunu diyagonal olarak geri sağ pozisyona çekin.

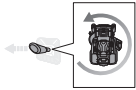

Sola sıfır dönüş gerçekleştirmek için kumanda kolunu sola doğru itin.

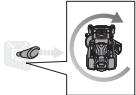

Sağa sıfır dönüş gerçekleştirmek için kumanda kolunu sağa doğru itin.

BU KILAVUZDAKİ SEMBOLLER



Ayrı satılan parçalar veya aksesuarlar



Not



Uyarı

PAKETTEN ÇIKARMA

Bkz. sayfa 196-197.

- Tüm erişilebilir paketleri sökün ve bir kenara koyun ve ünite ve parçalardan çıkarın. Ürünü dikkatli bir şekilde inceleyene ve çalışmasından tatmin olana kadar ambalaj malzemesini atmayın.
- Nakliye sırasında hiçbir kırık veya hasarın meydana gelmediğinden emin olmak için ürünü dikkatli bir şekilde inceleyin.
- Hasarlı veya kayıp parçalar varsa yetkili hizmet merkeziyle iletişime geçin. Parçalar yeni orijinal üretici parçalarıyla değiştirilene kadar ürünün montajını yapmayın. Bu ürünün hasar görmüş ya da eksik parçalarla monte edilmesi ciddi kişisel yaralanmalara yol açabilir.
- Paketini açtığınızda bazı parçaların ürüne zaten monte edilmiş olduğunu görürseniz, parçanın doğru monte edildiğini, düzgün bir şekilde sıkıldığını ve doğru tork uygulandığını (geçerli olduğu durumlarda) bir sonraki montaj adımına geçmeden önce doğrulayın. Gerektiği gibi toparlanmamış olabilen bir ürünün kullanılması ciddi bedensel yaralanmalara neden olabilir.

MONTAJ

Bkz. sayfa 200-201.

- Ürün alt şasesinin üzerine yerleştirilmiş şekildeyken monte edilmelidir. Montaj tamamlandıktan sonra kesme gövdesini maksimum yükseklığe ayarlayın, sonra şasesinin altının bitişiğine bir rampa yerleştirin ve ürünü dikkatlice ve yavaşça şaseden dışarıya yerleştirin.
- Tüm tork anahtarları sıkma teknik özelliklerine sıkı bir şekilde uyun. Aksi hâlde olası ciddi fiziksel yaralanmaya neden olabilir.
- Aletin istenmeden çalışmaya başlayıp ciddi kişisel yaralanmaya yol açmasını engellemek için, parçaları takarken mutlaka marş anahtarını üründen çıkarın.
- Ürünü çerçevenin dışına sürerken ekstra özen gösterin. Düşük hızda sürüş düğmesine basın ve gerektiğinde hızı kontrol etmek için kumanda kolunu dikkatli bir şekilde hareket ettirin ve/veya fren pedalına basın. Ürünü çerçevenin dışına sürerken önerilen 12° maksimum çalıştırma açısını aşmayın. Bu talimatlara uyulmaması halinde kontrol kaybedilebilir ve bu ölüm, ciddi kişisel yaralanma ve mala zararlı sonuçlanabilir.
- Rampa yoksa, ürünü şaseden ters yönde yavaşça ve dikkatlice sürerek, aşağıya ve arkaya bakarak sürün. Bir rampa olmadan ürünü ileriye doğru sürerek şaseden çıkarmak kesme gövdesine zarar verebilir.

ŞARJ CİHAZI LED GÖSTERGE

Şarj cihazı durumu	Batarya takımı takılı	Pil	Kırmızı LED	Yeşil LED	Turuncu LED	Eylem
Güç açık	No	-	Çalışma	Kapalı	Kapalı	Şarj cihazı güç kaynağına bağlıdır. Şarj etmeye başlamak için bir pil takımına veya ürüne bağlayın.
Test ediliyor	Evet	Sıcak	Kapalı	Kapalı	Çalışma	Pil takımı soğuduğunda şarj cihazı şarj etmeye başlar.
		Soğuk	Kapalı	Kapalı		Pil takımı ısındığında şarj cihazı şarj etmeye başlar.
Hata	Evet	-	Yanıp sönme	Yanıp sönme	Kapalı	<ul style="list-style-type: none"> Şarj cihazını çıkarıp yeniden taktıktan sonra durum değişmezse, farklı bir pil takımı veya ürün şarj edin. Farklı bir pil takımı veya ürün normal şekilde şarj oluyorsa, yetkili bir servis merkeziyle iletişime geçin. Farklı bir pil takımı veya alet bir hata durumu göstermeye devam ediyorsa, şarj cihazını değiştirin.
Şarj etme	Evet	-	Kapalı	Yanıp sönme	Kapalı	Pil takımı veya ürün şarj oluyor.
Hazır	Evet	-	Kapalı	Çalışma	Kapalı	Şarj etme tamamlandı. LED gösterge 10 dakika sonra kapanacaktır.

BAKIM PLANI

	Her kullanımdan önce inceleyin	Her 25 saatte bir	Her 50 saatte bir veya yılda bir	Depolamadan önce	Depolarken ayda bir
Fren operasyonunu kontrol edin.	x				
Lastik basıncını kontrol edin.	x				
Yan boşaltma kanalını ve operatörün yokluğunda emniyet kilitleme sistemlerini kontrol edin.	x				
Gevşemiş tespit elemanları olup olmadığını kontrol edin.	x			x	
Üründeki tüm yabancı maddeleri temizleyin.	x			x	
Bıçakları kontrol edin/değiştirin.	x	x			
Batarya terminalerini değiştirin.			x		
Bataryayı kontrol edin ve şarj edin.	x				x

NOT: Ürün tozlu alanlarda kullanıldığında daha sık bakım yapılmalıdır.

Ürün tabloda belirtilen maksimum rakamları aştığı zaman bakım döngüsünün burada belirtilen süre ya da saat aralıklarına göre ayarlanması gereklidir.

Yukarıda bahsedilen bakım işlemlerinden herhangi birinin nasıl yapılacağından emin değilseniz bakım işlemini yalnızca yetkili bir servis merkezine yaptırın.

SORUN GİDERME

Bu çözümler sorunu gidermezse yetkili servis merkeziyle iletişime geçin.

Sorun	OLASI NEDENİ	ÇÖZÜMÜ
Ürün çalışmıyor.	Batarya şarjı düşüktür.	Pili şarj edin.
	Şarj cihazı ürüne bağlıdır.	Şarj cihazının ürüne bağlantısını kesin.
	Marş anahtarı takılmamıştır veya OFF (KAPALI) konumdadır.	Marş anahtarını yerleştirin, AÇIK konuma getirin.
	Kötü batarya kablosu bağlantısı	Tüm batarya bağlantılarını kontrol edip temizleyin.
Ürün hareket etmiyor.	Marş anahtarı takılmamıştır veya OFF (KAPALI) konumdadır.	Marş anahtarını yerleştirin, AÇIK konuma getirin.
	Kumanda kolu yukarı çekilmemiş.	Kumanda kolunu yukarı çekin.
	Kumanda kolu nötr pozisyonda.	Kumanda kolunu istenen yöne hareket ettirin (öne veya arkaya).
	Frene basılıdır ve/veya el freni çekilidir.	Fren pedalını ve el frenini serbest bırakın, ardından çim biçme makinesini sıfırlamak için kumanda kolunu nötr pozisyona getirin.
	Şarj cihazı ürüne bağlıdır.	Şarj cihazının ürüne bağlantısını kesin.
	Operatör yerine tam oturmamıştır.	Koltuğa tam oturun, kumanda kolunu nötr pozisyona getirin ve tekrar deneyin.
Ürün çimleri eşit yükseklikte kesmiyor.	Lastik basıncı eşit değil.	Dört lastiğin de lastik basıncını kontrol edin.
	Çim biçme makinesi gövdesi düz değil.	Kesme gövdesine düzlük ayarı yapın.
	Bıçak aşınmıştır, bükülmüştür, gevşemiştir veya körelmiştir.	Bıçağı değiştirin.
	Ürünün altında birikmiş çöp var.	Çim biçme makinesinin tabanının altını temizleyin.
	Çim biçme hızı çok yüksektir.	Daha düşük bir hızda biçin.
Ürün düzgün malçlama yapmıyor.	Islak çim kırıntıları tabanın altına yapıyor.	Çimleri biçmeden önce çimler kuruyana kadar bekleyin.
	Çim çok uzundur.	Bir kere yüksek kesme hızında çim biçin, sonra tercih edilen yükseklikte tekrar çim biçin.
	Bıçak aşınmıştır, bükülmüştür, gevşemiştir veya körelmiştir.	Bıçağı değiştirin.
	Çim biçme hızı çok yüksektir.	Daha düşük bir hızda biçin.
Ürün yüksek hızda titreşiyor.	Bıçak dengeli değildir, gevşektir veya aşırı derecede ya da dengesiz bir şekilde aşınmıştır.	Bıçağı değiştirin.
	Motor mili bükülmüş.	Ürünü kapatın ve marş anahtarını çıkartın. Üründe hasar olup olmadığını dikkatlice inceleyin. Ürünü yeniden çalıştırmadan önce hasarın yetkili bir servis merkezince servisinin yapılmasını sağlayın.



	Yan boşaltma kanalı veya açıklığı tıkalıdır.	Yan boşaltma kanalını ve açıklığı temizleyin.
Çim boşaltma zayıf.	Çim ıslaktır.	Çim biçmeden önce çimin kurumasını bekleyin.
	Çim biçme hızı çok yüksektir.	Daha düşük hızda biçin.
	Çim çok uzundur.	Bir kere yüksek kesme yüksekliğinde çim biçin, sonra istenen yükseklikte tekrar çim biçin.
Motor kesme sırasında duruyor.	Kesme yüksekliği ayarı çok düşük.	Kesme yüksekliğini artırın.
	Batarya şarjı düşüktür.	Pili şarj edin.
Bıçaklar dönmüyordu.	Batarya şarjı düşüktür.	Pili şarj edin.
	Tan boşaltma kanalı yan boşaltma kilitleme düğmesine basmıyordur.	Yan boşaltma kanalını aşağıya itin ve yam boşaltma kilitleme düğmesine tam olarak bastığından emin olun.
	Bıçak devreye alma düğmesi aşağıda.	Bıçakları etkinleştirmek için bıçak devreye alma düğmesini çekin.
	Operatör yerine tam oturmamıştır.	Koltuğa tam oturun.
	Çim biçme makinesinin altında birikmiş çöp var.	Çim biçme makinesinin tabanının altını temizleyin.
Ters yönde hareket ederken bıçaklar dönmüyor.	Bıçak devreye alma düğmesi aşağıda.	Bıçakları etkinleştirmek için bıçak devreye alma düğmesini çekin.
Ürün tam hıza erişemiyor.	Batarya şarjı düşüktür.	Pili şarj edin.
Operatör el frenini çekmeden koltuktan kalktıktan sonra bıçaklar dönmeye devam ediyor.	Emniyet kilitleme sistemi düzgün çalışmıyor.	Emniyet kilitleme sisteminin koltuk tapasının tam bağlı olduğundan emin olun. Bıçaklar hala durmuyorsa ürünün servis işlemlerini sadece yetkili bir servis merkezinde yaptırın.
Farlar çalışmıyor.	Far kapalıdır.	Farları açmak için far düğmesine basın.
	Farlar hasar görmüştür.	Farları değiştirin.
Batarya şarj olmuyor.	Batarya hücreleri kötüdür.	Pili değiştirin.
	Kablo bağlantıları zayıf.	Tüm batarya bağlantılarını kontrol edip temizleyin.



SIK SORULAN SORULAR

- Çim biçme makinesi kullanılmadığı zaman şarj cihazına takılı mı kalmalıdır?
 - Evet, kullanılmadığı zaman çim biçme makinesini sürekli şarj edin.
- Bıçakların kullanım sırasında durmasına ne neden olabilir?
 - Pil seviyesi göstergesini kontrol edin. Batarya seviyesi düştüğünde gövde motoru kapanarak şarj etme konumuna geri dönmeniz için size yeterli süre sağlar. Geri sürün ve bataryayı hemen şarj edin.
 - Batarya seviyesi düşük değilse, yavaşlayın veya kesme gövdesini daha yüksek bir seviyeye çıkarın. Yüksek yüklü uygulamalar da gövde motorlarından birinin veya her ikisinin durmasına neden olabilir.
 - Yan boşaltma kanalının uygun şekilde kapatıldığını kontrol edin. Yan boşaltma kanalını aşağıya itin ve yam boşaltma kilitleme düğmesine tam olarak bastığından emin olun.
- Yokuş aşağı giderken çim biçme makinesi bazen hızlanıyor, bazen hızlanmıyor, neden?
 - Güvenliğiniz ve daha iyi performans için çim biçme makinesi bir yokuşta hareket ederken hızı otomatik olarak sınırlandıracak şekilde tasarlanmıştır, bu da hızda dalgalanmalara yol açabilir.
- Çim biçme makinesini çalıştırırken çim biçme makinesini nasıl tamamen durdurabilirim?
 - Çim biçme makinesini durdurmak için operatörün önündeki fren pedalına basın. Bu ürün hidrostatik tahrikli değildir.
- Koltuktan kalktığınızda çim biçme makinesi neden bir bip sesi çıkarıyor?
 - El freni çekilmemiştir veya marş anahtarı hala takılıdır ve ON (AÇIK) konumundadır. Çim biçme makinesi kullanımda olmadığı zamanlarda daima anahtarı çıkartın.
- El frenini ne zaman kullanmalıyım?
 - Çim biçme makinesinden kalkmadan önce daima el frenini çekin.
- Çim biçme makinesinin gövdesini bir bahçe hortumuyla yıkayabilir miyim?
 - Ürünü suyla temizlemeyin. Temizlemek için bir üfleyci veya hava kompresörü kullanın.

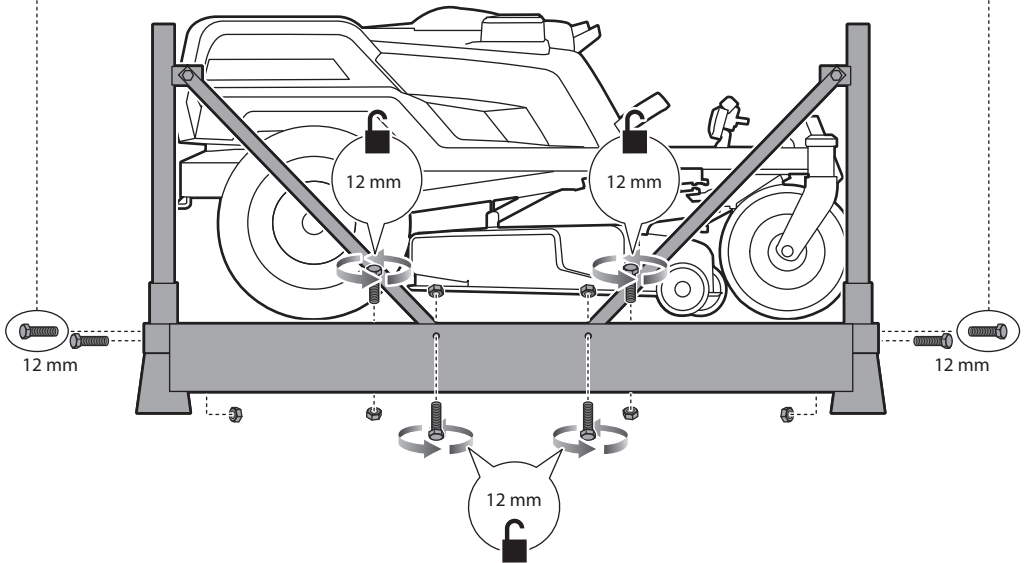
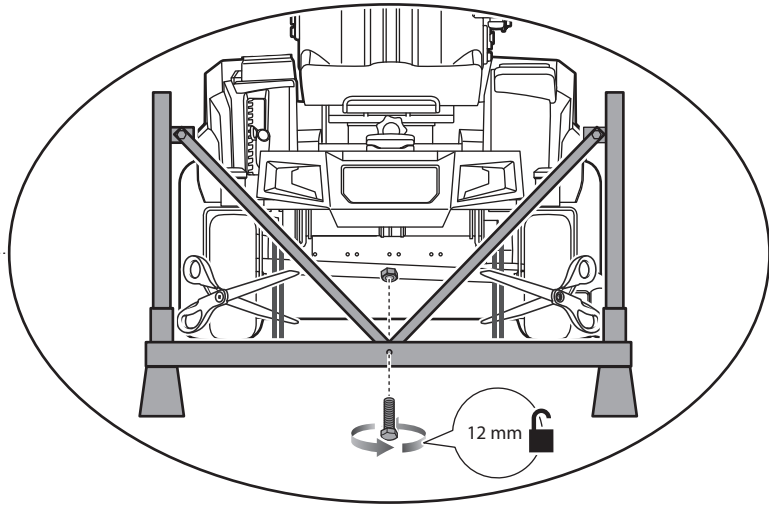

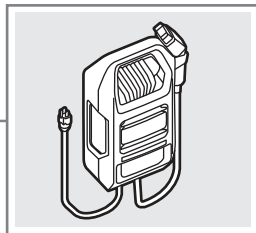
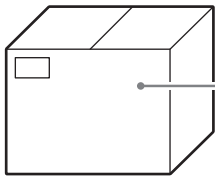
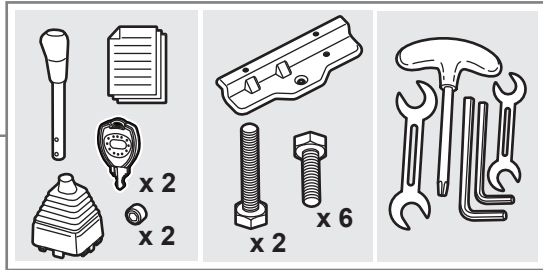
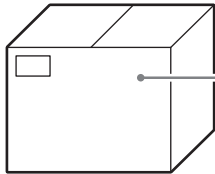
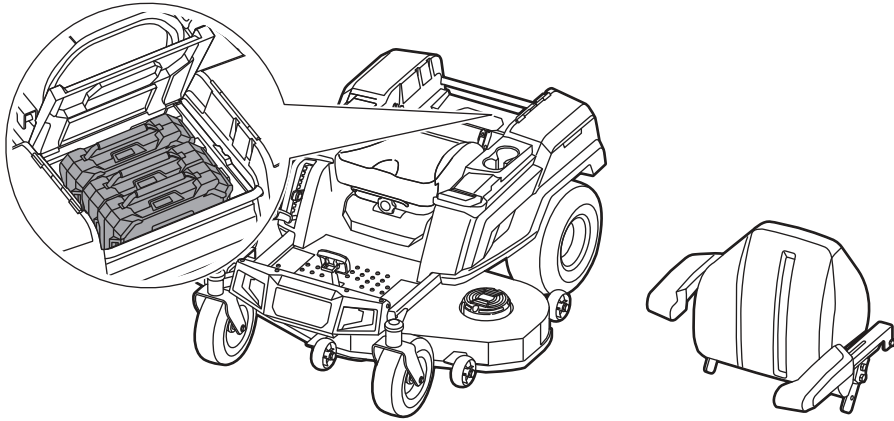

12 mm/13 mm



6 mm

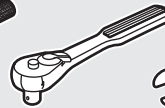
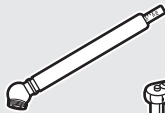

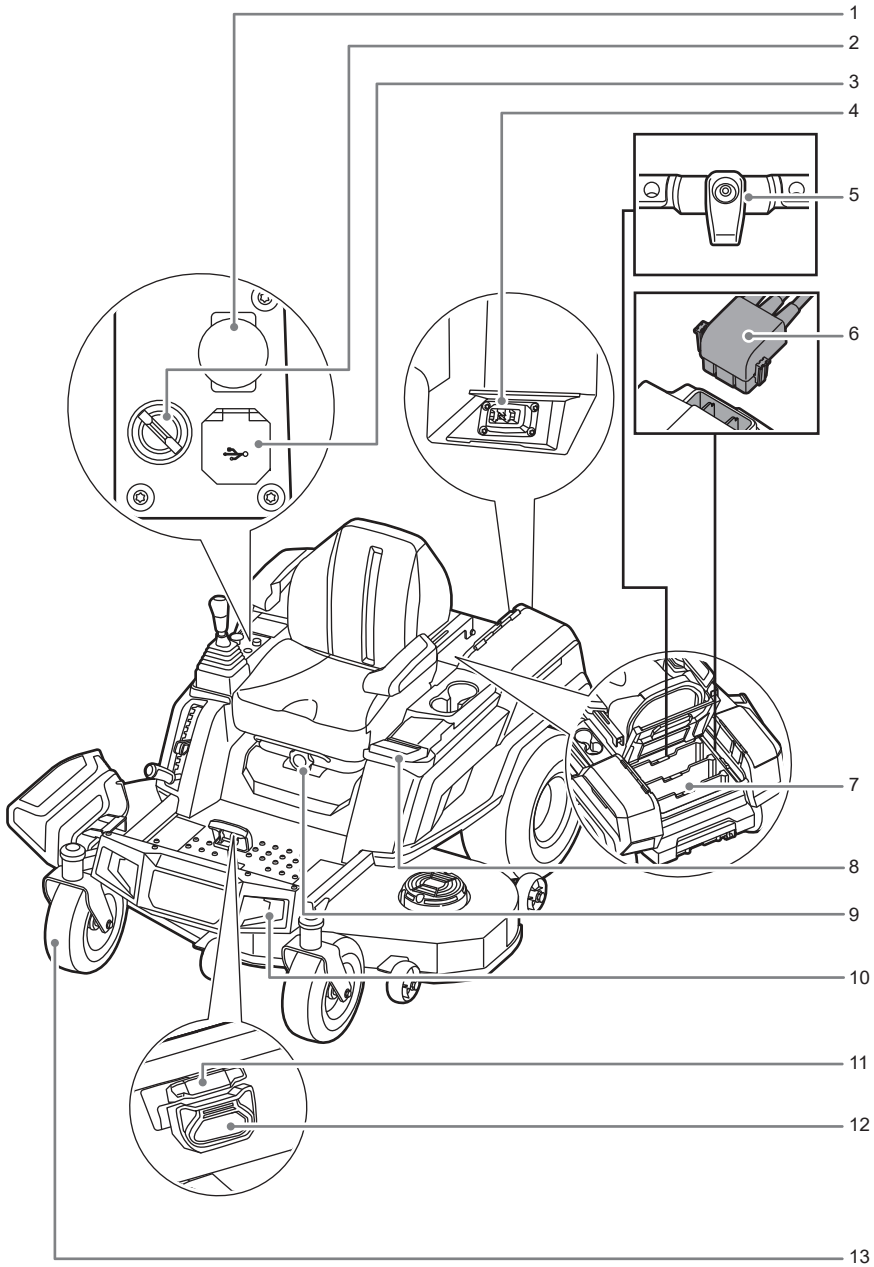

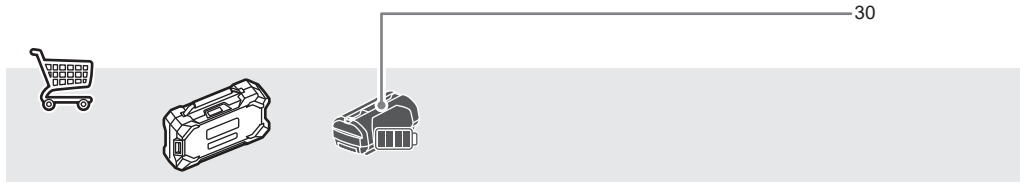
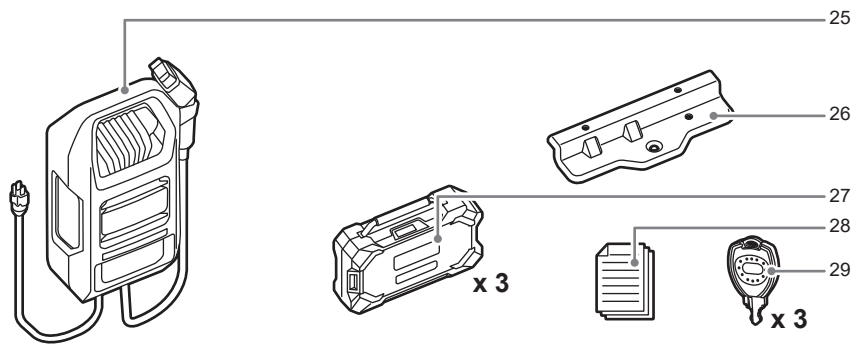
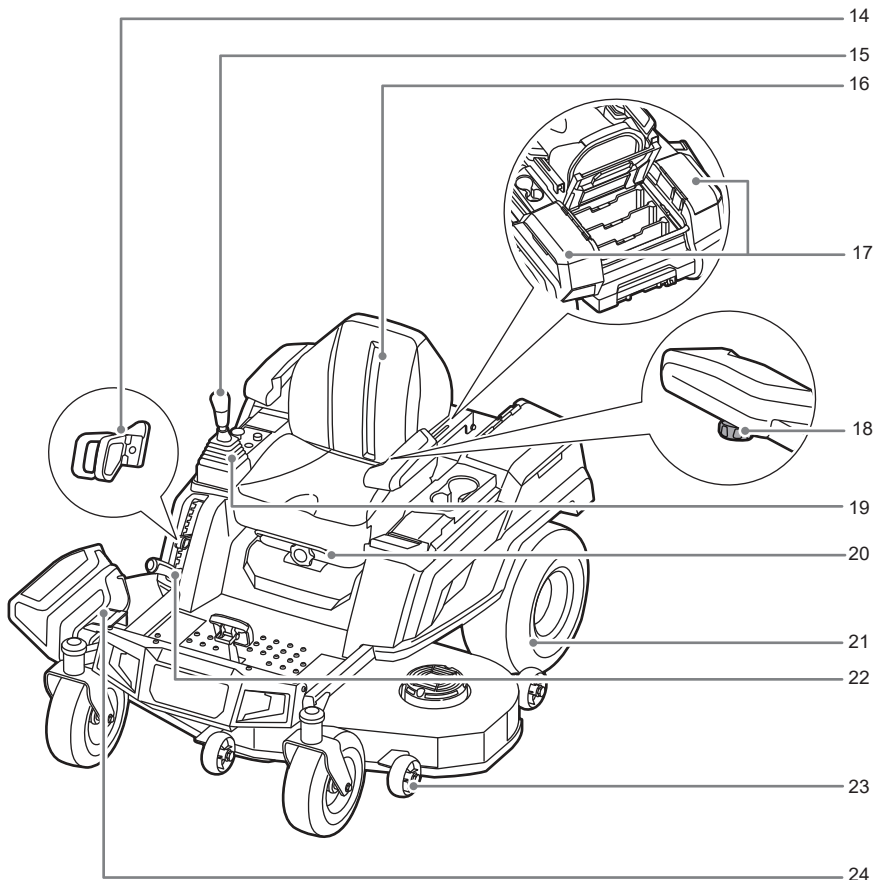

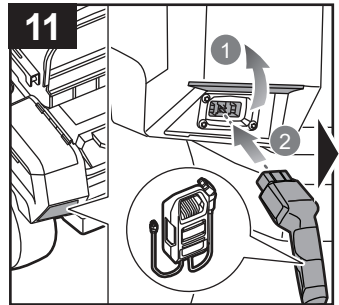
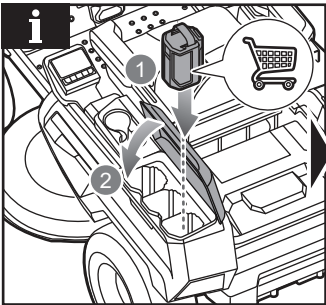
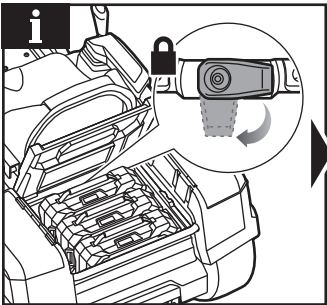
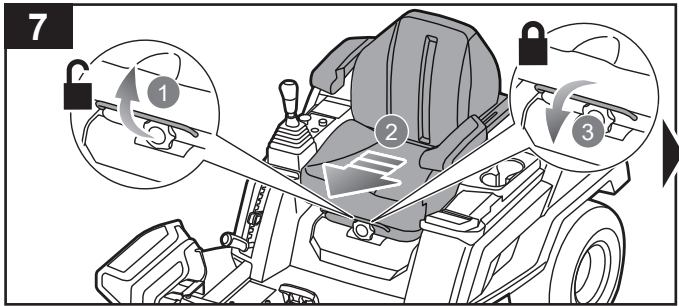
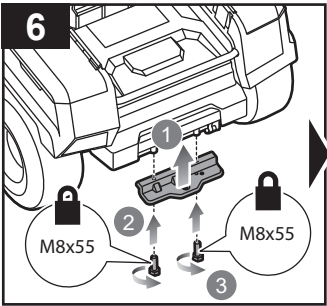
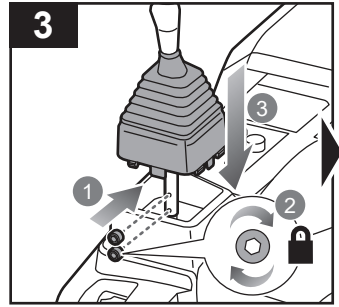
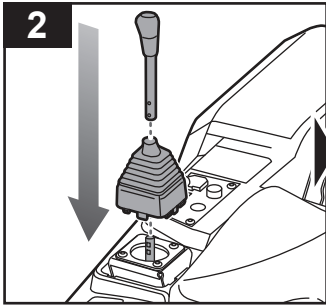
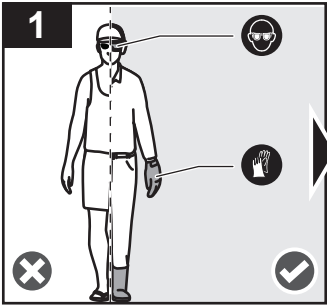

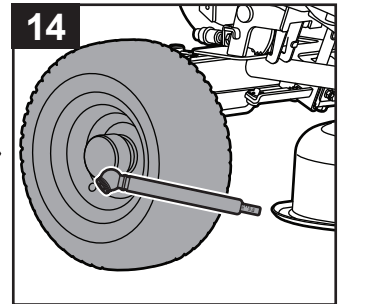
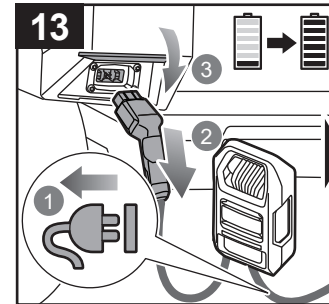
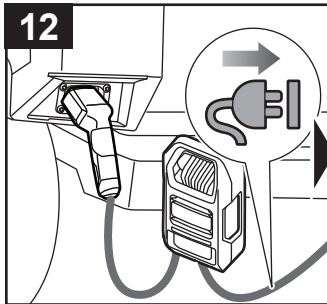
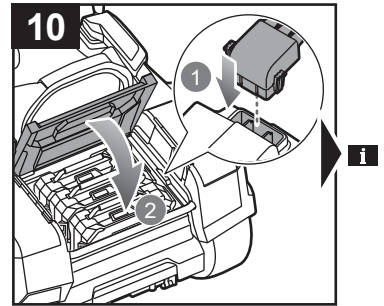
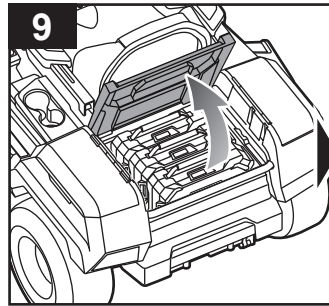
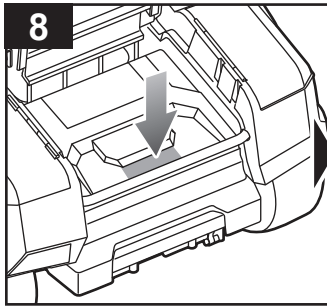
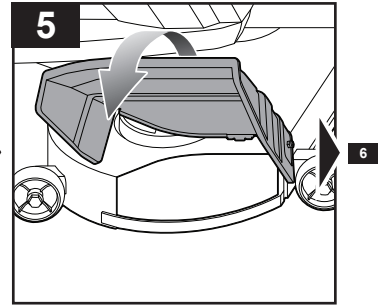
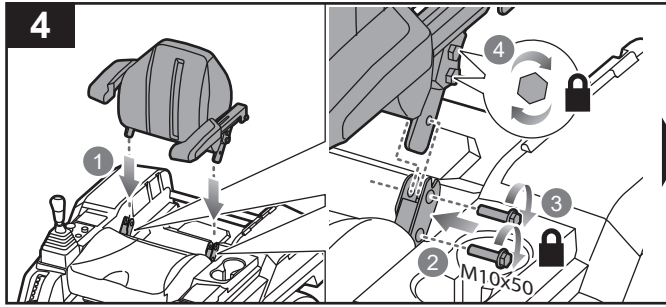

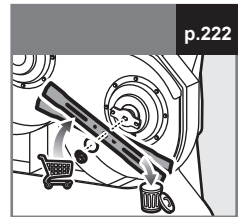
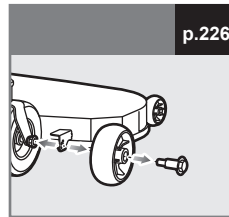
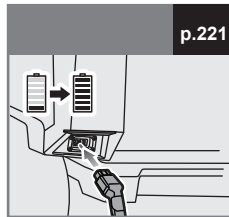
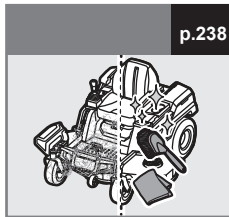
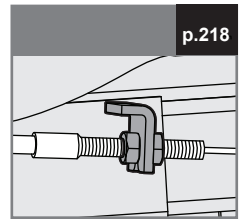
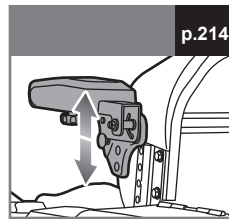
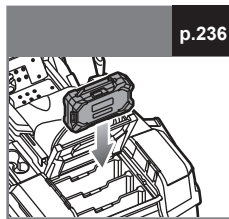
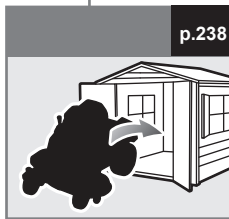
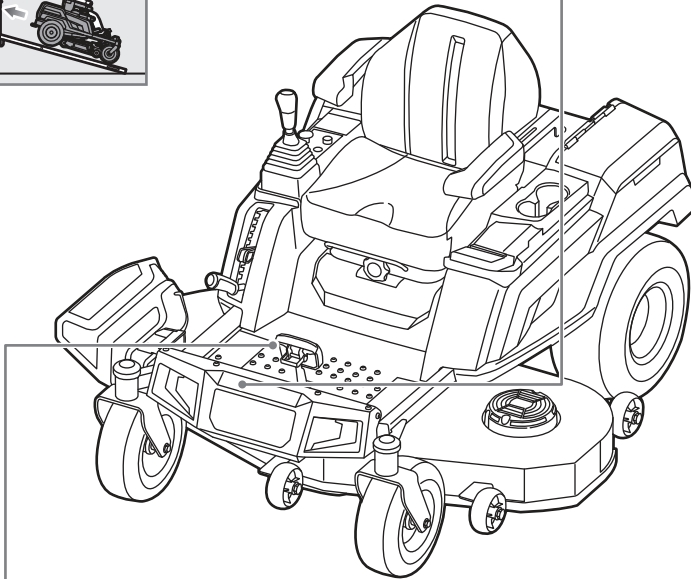
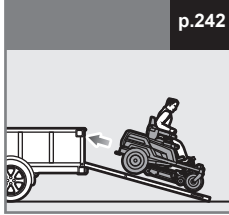
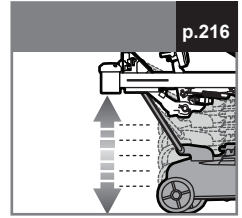
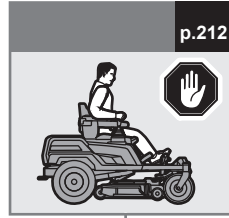
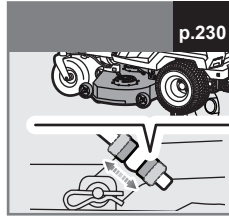
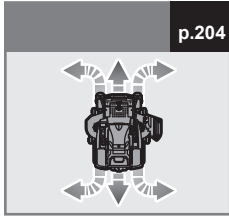



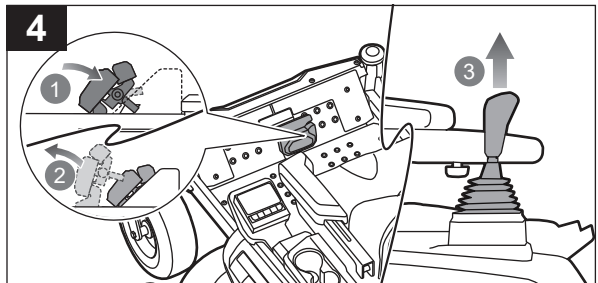
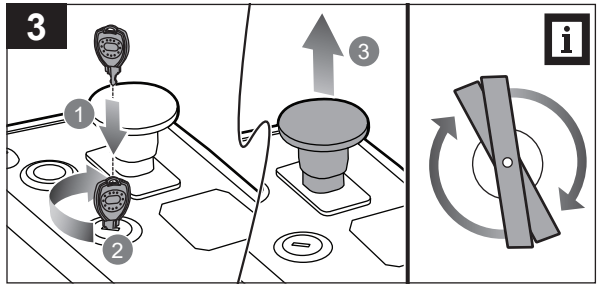
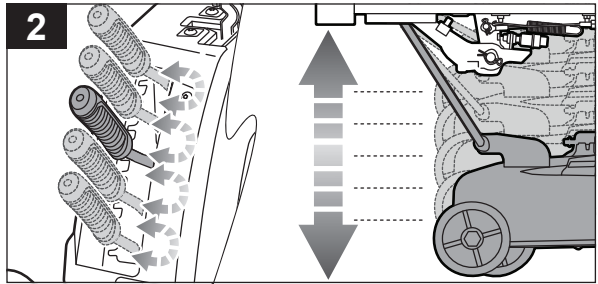
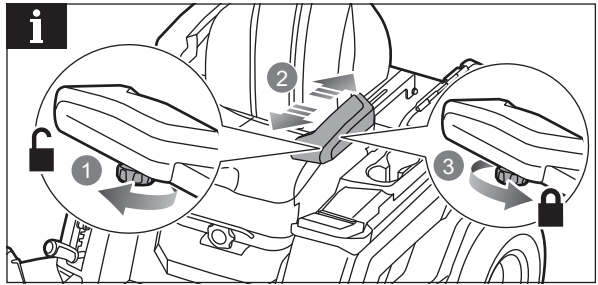
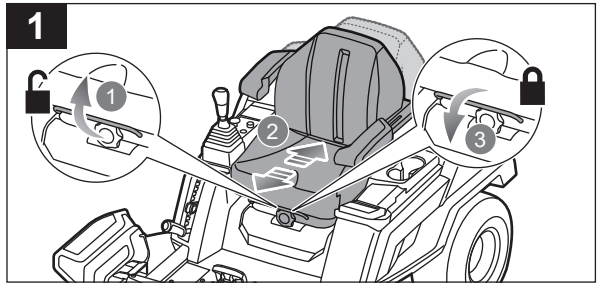
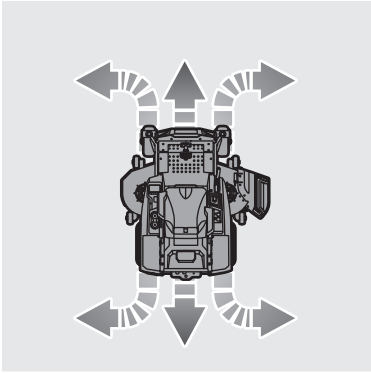



EN	<ul style="list-style-type: none">■ Ensure that the seat is locked into place before operating the mower. A seat that is not secure can cause the operator to shift and lose control of the mower.■ Before driving to the mowing area or over gravel surfaces, turn off the blades and set the cutting deck to the maximum height.
RU	<ul style="list-style-type: none">■ Перед началом работы убедитесь в том, что сиденье зафиксировано. Незафиксированное сиденье может стать причиной смещения оператора и потери управления косилкой.■ Перед выездом в зону покоса или проездом по гравийной поверхности выключите лезвия и максимально поднимите корпус косилки.
PL	<ul style="list-style-type: none">■ Przed rozpoczęciem pracy z kosiarką należy upewnić się, że fotel jest zablokowany. Niezablokowany fotel może spowodować przesunięcie się operatora i utratę kontroli nad kosiarką.■ Przed wjazdem na obszar koszenia lub w trakcie jazdy po żwirze należy wyłączyć noże i ustawić zespół koszący na maksymalnej wysokości.
CS	<ul style="list-style-type: none">■ Před používáním sekačky musí být sedadlo v aretované poloze. Sedadlo, které není v zajištěné poloze, může způsobit posunutí obsluhy a ztrátu kontroly nad sekačkou.■ Před jízdou do prostoru sečení nebo přes štěrkový povrch vypněte nože a nastavte žací ústrojí do maximální výšky.
HU	<ul style="list-style-type: none">■ A fűnyíró használatá előtt győződjön meg arról, hogy az ülés megfelelően rögzül a helyén. A helytelenül rögzített ülés azt eredményezheti, hogy a kezelő megbillen, és elveszíti uralmát a jármű felett.■ Mielőtt a munkagéppel a nyírás területre hajt, vagy ha kavicsos felületen halad át, kapcsolja ki a késeket, és állítsa a vágóasztalt a legnagyobb magasságra.
RO	<ul style="list-style-type: none">■ Asigurați-vă că scaunul este bine fixat pe poziție înainte de a începe lucrul cu mașina de tuns iarbă. Un scaun care nu este bine fixat poate cauza alunecarea operatorului și pierderea controlului mașinii.■ Înainte de deplasarea către suprafața de tuns iarbă și la traversarea suprafețelor cu pietriș, opriți lamele și ridicați puntea la nivelul maxim.
LV	<ul style="list-style-type: none">■ Nodrošiniet, ka sēdvietā ir nokšēta vietā pirms izmantot plāvēju. Nenostiprināta sēdvietā var izraisīt lietotāja pozīcijas maiņu un kontroles pār plāvēju zaudēšanu.■ Pirms braukšanas uz plaušanas zonu vai pāri grants virsmām, izslēdziet asmeņus un paceliet plaušanas mehānismu tā augstākajā stāvoklī.
LT	<ul style="list-style-type: none">■ Prieš pradėdami naudoti vejąjovę, įsitinkite, kad sėdynė yra užfiksuota. Neužfiksuotas sėdynės, operatorius gali pasislinkti ir nesuvaldyti vejąjovės.■ Prieš važiuodami į žolės pjovimo vietą arba važiuodami žvyru taku, išjunkite peilius ir nustatykite maksimalų pjovimo bloko aukštį.
ET	<ul style="list-style-type: none">■ Enne niiduki kasutamist veenduge, et iste oleks oma kohale lukustatud. Ebakindel iste võib põhjustada kasutaja nihutamist ja kontrolli kaotamist niiduki üle.■ Enne niitmislale või kruusapinnale sõitmist lülitage lõiketerad välja ja seadke niitmistekk maksimaalse kõrgusele.
HR	<ul style="list-style-type: none">■ Uvjerite se da je sjedalo blokirano na svojem mjestu prije pokretanja kosilice. Sjedalo koje nije pričvršćeno može prouzročiti gibanje rukovatelja i gubitak nadzora nad kosilicom.■ Prije vožnje na površinu za košnju ili preko šljunčanih površina, isključite noževe i rezno čistište postavite na maksimalnu visinu.
SL	<ul style="list-style-type: none">■ Pred uporabo kosilnice se prepričajte, da je sedež zaskočen na ustreznem mestu. Če sedež ni pritrjen, se lahko uporabnik premakne in izgubi nadzor nad kosilnico.■ Pred vožnjo na območje košnje ali prek makadamskih površin izklopite rezila in kosilno ploščo nastavite na najvišjo višino.
SK	<ul style="list-style-type: none">■ Pred obsluhou kosačky sa presvedčte, že je sedadlo zaistené na mieste. Sedadlo, ktoré nie je zaistené, sa môže posunúť a obsluha stratí kontrolu nad kosačkou.■ Pred jazdou na plochu kosenia alebo ponad štrkový povrch čepele vypnite a rezáciu plošinu nastavte na maximálnu výšku.
BG	<ul style="list-style-type: none">■ Уверете се, че седалката е фиксирана, преди да управлявате косачката. Ако седалката не е фиксирана, това може да доведе изместването на оператора и загуба на контрол върху косачката.■ Преди да се придвижите до зоната за косене или при преминаване върху чакълести повърхности, изключете остриетата и настройте платформата за косене до максималната височина.
UK	<ul style="list-style-type: none">■ Перед початком роботи переконайтеся, що сидіння надійно зафіксовано на місці. Якщо сидіння не зафіксовано, під час роботи воно може зсунутися, і оператор може втратити контроль за косаркою.■ Якщо на шляху до зони скошування трапляється засипана гравієм поверхня, вимкніть ножі та підніміть деку на максимальну висоту.
TR	<ul style="list-style-type: none">■ Çim biçme makinesini çalıştırmadan önce koltuğun yerine sabitletiğinden emin olun. Sabitlenmemiş bir koltuk operatörün kaymasına ve çim biçme makinesinin kontrolünü kaybetmesine neden olabilir.■ Çim biçme alanında veya çakıllı yüzeylerde sürmeden önce, bıçakları kapatın ve kesme gövdesini maksimum yüksekliğe getirin.



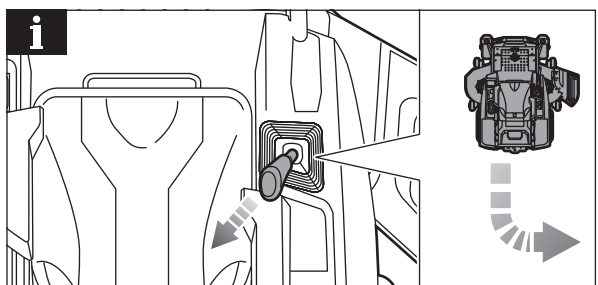
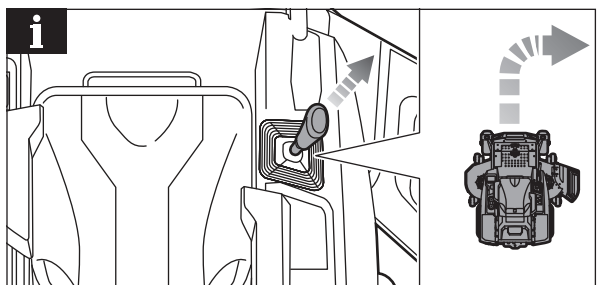
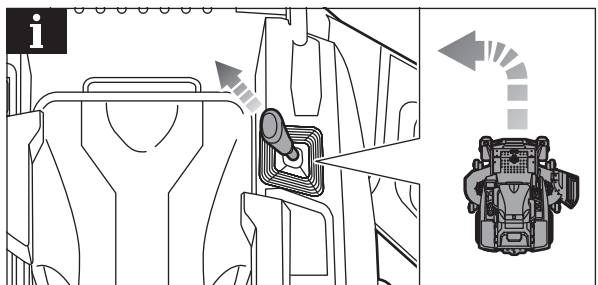
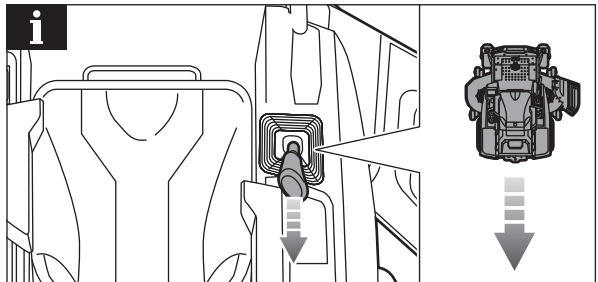
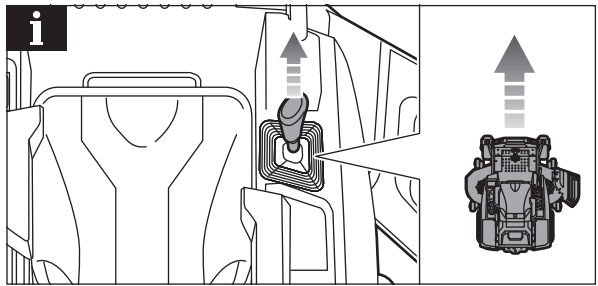



- EN**
- Pull up the joystick to activate the drive system. Push the joystick forwards to drive the product forward in a straight line. The farther forwards the joystick is pushed, the faster the product will move. To slow down, slowly pull the joystick back towards the centre position. To stop, move the joystick back into the centre, neutral position.
 - Pull the joystick backwards to drive the product in reverse in a straight line. The farther backwards the joystick is pulled, the faster the product will move. To slow down, slowly push the joystick back towards the centre position. To stop, move the joystick back into the center, neutral position.
 - To make turns, push the joystick in the preferred turn direction. When driving forward or reverse, the angle of the joystick controls the direction of the turn.
 - To make zero turns, slow down but make sure that the rear wheels are still in motion. Then, move the joystick directly to right or left of the centre position. Moving the joystick right or left determines the direction of rotation of the turn.

NOTE: Perform zero turns at a slow speed to help prevent damage to your lawn.

- RU**
- Для включения системы приводов потяните за координатную ручку управления по направлению вверх. Для осуществления движения изделия вперед по прямой линии переместите координатную ручку управления вперед по направлению от себя. Чем дальше вы перемещаете координатную ручку управления вперед по направлению от себя, тем быстрее будет передвигаться изделие. Для снижения скорости плавно потяните координатную ручку управления назад по направлению к центральному положению. Для остановки переместите координатную ручку управления в центр, в нейтральное положение.
 - Для осуществления движения изделия задним ходом по прямой линии переместите координатную ручку управления назад по направлению к себе. Чем дальше вы перемещаете координатную ручку управления назад по направлению к себе, тем быстрее будет передвигаться изделие. Для снижения скорости плавно переместите координатную ручку управления вперед по направлению к центральному положению. Для остановки переместите координатную ручку управления в центр, в нейтральное положение.
 - Для выполнения поворота переместите координатную ручку управления в направлении, соответствующему требуемому направлению поворота. При движении вперед или задним ходом направление поворота задается при помощи установки координатной ручки управления на соответствующий угол наклона.
 - Для выполнения поворотов с нулевым радиусом уменьшите скорость движения, однако при этом обеспечьте, чтобы задние колеса все еще были в движении. После этого переместите координатную ручку управления непосредственно в правую или в левую сторону от центрального положения. Направление вращения при повороте задается посредством перемещения координатной ручки управления в правую или в левую сторону.

ПРИМЕЧАНИЕ: Выполняйте повороты с нулевым радиусом при небольшой скорости движения, это поможет избежать повреждения вашего газона.

- PL**
- Pociągnąć manipulator drążkowy w górę, aby aktywować układ napędowy. Pchnąć manipulator drążkowy do przodu, aby spowodować przemieszczenie produktu do przodu w linii prostej. Im dalej w przód zostanie przesunięty manipulator drążkowy, tym szybciej będzie się poruszać produkt. Aby zwolnić, powoli pociągnąć manipulator drążkowy do tyłu w kierunku położenia środkowego. Aby zatrzymać produkt, przesunąć manipulator drążkowy z powrotem do położenia środkowego, czyli neutralnego.
 - Pociągnąć manipulator drążkowy do tyłu, aby spowodować przemieszczenie produktu do tyłu w linii prostej. Im dalej w tył zostanie pociągnięty manipulator drążkowy, tym szybciej będzie się poruszać produkt. Aby zwolnić, powoli popchnąć manipulator drążkowy z powrotem w kierunku położenia środkowego. Aby zatrzymać produkt, przesunąć manipulator drążkowy z powrotem do położenia środkowego, czyli neutralnego.
 - Aby skrócić, popchnąć manipulator drążkowy w wybranym kierunku. Podczas jazdy do przodu lub do tyłu kąt wychylenia manipulatora drążkowego decyduje o kierunku skrętu.
 - Aby wykonać skręt w miejscu, zwolnić, ale upewnić się, że tylne koła nadal są w ruchu. Następnie wychylić manipulator drążkowy bezpośrednio w prawo lub w lewo od położenia środkowego. Przesunięcie manipulatora drążkowego w prawo lub w lewo określa kierunek skrętu.

UWAGA: Skręty w miejscu należy wykonywać z niewielką prędkością, aby zapobiec uszkodzeniu trawnika.

- CS**
- Vytažením joysticku nahoru aktivuje systém pohonu. Potačením joysticku dopředu rozjede stroj přímo vpřed. Čím dál dopředu je joystick zatlačen, tím rychleji se stroj bude pohybovat. Zpomalíte tak, že budete táhnout joystick pomalu směrem ke středu. Zastavíte tak, že potáhnete joystick zpátky ke středu, do neutrální polohy.
 - Potažením joysticku dozadu rozjede stroj přímo vzad. Čím dál dozadu je joystick potažen, tím rychleji se stroj bude pohybovat. Zpomalíte tak, že budete tlačit joystick pomalu zpět, směrem ke středu. Zastavíte tak, že potlačíte joystick zpátky ke středu, do neutrální polohy.
 - Chcete-li zatočit, potlačte joystick ve zvoleném směru otáčení. Při jízdě vpřed nebo vzad ovládá úhel joysticku směr zatáčení.
 - Chcete-li zatočit s nulovým úhlem, zpomalte, ale ujistěte se, že jsou zadní kola stále v pohybu. Poté posuňte joystick přímo doprava nebo doleva od středové polohy. Pohyb joysticku doprava nebo doleva určuje směr průjezdu zatáčkou.
 - **POZNÁMKA:** Projíždějte zatáčky s nulovým úhlem při nízké rychlosti, abyste zabránili poškození trávniku.

- HU**
- A botkormányt felfelé húzza aktiválhatja a hájtőrendszert. Nyomja a botkormányt előre, hogy a munkagép egyenesen előre haladjon. Minél előrébb tolja a botkormányt, annál gyorsabb halad a munkagép. A lassításhoz lassan húzza vissza a botkormányt a középső helyzetbe. A leállításhoz a botkormányt vigye vissza középre, semleges helyzetbe.
 - Húzza a botkormányt hátra, hogy a munkagép egyenesen hátra haladjon. Minél hátrébb húzza a botkormányt, a munkagép annál gyorsabb halad. A lassításhoz lassan tolja vissza a botkormányt a középső helyzetbe. A leállításhoz mozgassa a botkormányt vissza középre, semleges helyzetbe.
 - Kanyarodáshoz tolja a botkormányt a kívánt kanyarodási irányba. Előre- vagy hátrafelé haladás közben a botkormány szöge vezérli a kanyarodás irányát.
 - Helyben forduláshoz lassítson le, de győződjön meg róla, hogy a hátsó kerekek még mindig mozgásban vannak. Ezután mozgassa a botkormányt a középső helyzetől közvetlenül jobbra vagy balra. A botkormány jobbra vagy balra mozgatása határozza meg a fordulás irányát.

MEGJEGYZÉS: A helyben fordulást alacsony sebességgel végezze, hogy a gyepe ne sérüljön meg.



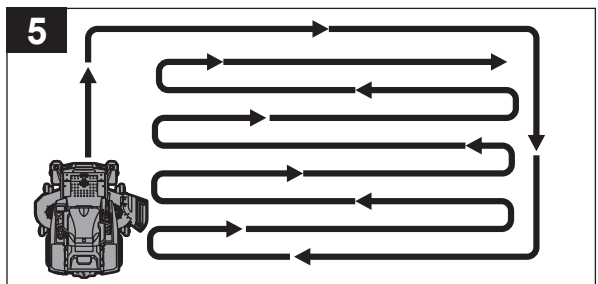
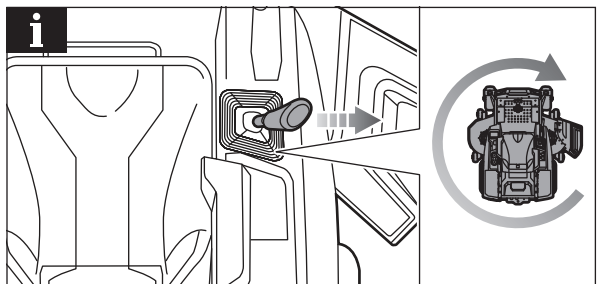
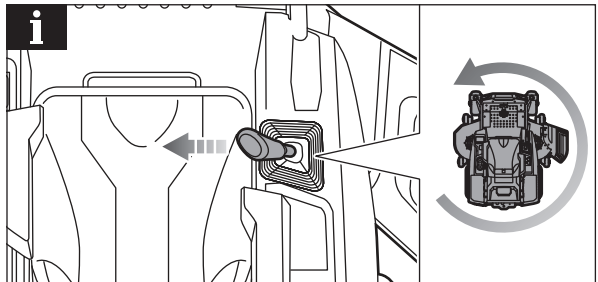
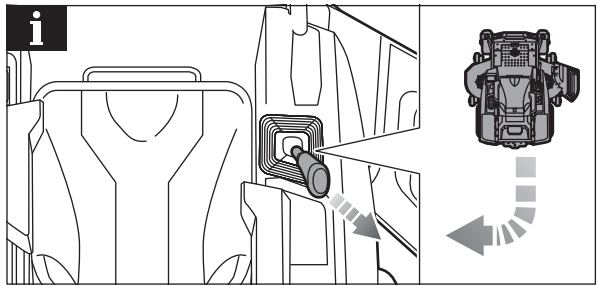



- RO**
- Trageti in sus schimbătorul de viteze pentru a activa sistemul de direcție. Împingeți schimbătorul de viteze înainte pentru a deplasa produsul în față, în linie dreaptă. Cu cât împingeți mai mult schimbătorul de viteze în față, cu atât mai mare va fi viteza de deplasare a produsului. Pentru a încetini, trageți încet de schimbătorul de viteze în spate, spre poziția centrală. Pentru a opri, puneți schimbătorul de viteze în poziția neutră, centrală.
 - Trageti schimbătorul de viteze în spate pentru a deplasa produsul în marșarier, în linie dreaptă. Cu cât trageți mai mult schimbătorul de viteze în spate, cu atât mai mare va fi viteza de deplasare a produsului. Pentru a încetini, împingeți încet schimbătorul de viteze în spate, spre poziția centrală. Pentru a opri, puneți schimbătorul de viteze în poziția neutră, centrală.
 - Pentru a face întoarceri, împingeți schimbătorul de viteze în direcția preferată. Când vă deplasați în față sau în marșarier, unghiul schimbătorului controlează direcția întoarcerii.
 - Pentru a face întoarceri pe loc, încetiniți, dar asigurați-vă că roțile din spate sunt încă în mișcare. Apoi, deplasați schimbătorul de viteze direct spre dreapta sau spre stânga față de poziția centrală. Deplasarea schimbătorului spre dreapta sau spre stânga determină direcția de rotire în cadrul întoarcerii.

NOTĂ: Executați întoarcerile pe loc la viteză mică pentru a evita deteriorarea gazonului dvs.

- LV**
- Pavelciet cursorsviru augšup, lai aktivētu piedziņas sistēmu. Spiediet cursorsviru uz priekšu, lai vadītu produktu uz priekšu, taisnā līnijā. Jo tālāk uz priekšu cursorsvira tiek nospiesta, jo ātrāk produkts kustēsies. Lai samazinātu ātrumu, lēnām pavelciet cursorsviru atpakaļ uz centrālo stāvokli. Lai apturētu, pārvietojiet cursorsviru atpakaļ centrā, neitrālā stāvoklī.
 - Pavelciet cursorsviru atpakaļ, lai virzītu produktu atpakaļgaitā, taisnā līnijā. Jo tālāk cursorsvira tiek vilkta, jo ātrāk produkts kustēsies. Lai samazinātu ātrumu, lēnām stumiet cursorsviru atpakaļ uz centrālo stāvokli. Lai apturētu, pārvietojiet cursorsviru atpakaļ centrā, neitrālā stāvoklī.
 - Lai veiktu pagriezienus, stumiet cursorsviru vēlamā pagrieziena virzienā. Braucot uz priekšu vai atpakaļgaitā, cursorsviras leņķis kontrolē pagrieziena virzienu.
 - Lai veiktu nulles apgriezienu, samaziniet ātrumu, bet nodrošiniet, ka aizmugurējie riteni joprojām ir kustībā. Tad pārvietojiet cursorsviru tieši pa labi vai pa kreisi no centra stāvokļa. Kursorsviras kustības pa labi vai pa kreisi nosaka pagrieziena virzienu.

PIEZĪME: Veiciet nulles apgriezienu lēnā ātrumā, lai novērstu zāliena bojājumus.

- LT**
- Patraukite vairalazdę į viršų, kad suaktyvintumėtė pavaros sistemą. Pastumkite vairalazdę pirmyn, kad įrenginys judėtų į priekį tiesia linija. Stumiant vairalazdę toliau, įrenginys judės greičiau. Norėdami sulėtinti, lėtai patraukite vairalazdę atgal į centrinę padėtį. Norėdami sustabdyti, patraukite vairalazdę atgal į centrinę neutralią padėtį.
 - Patraukite vairalazdę atgal, kad įrenginys judėtų atgal tiesia linija. Traukiant vairalazdę toliau, įrenginys judės greičiau. Norėdami sulėtinti, lėtai pastumkite vairalazdę atgal į centrinę padėtį. Norėdami sustabdyti, perkelkite vairalazdę atgal į centrinę neutralią padėtį.
 - Norėdami atlikti posūkius, pastumkite vairalazdę pageidaujama kryptimi. Vaziuojant pirmyn arba atbuline eiga, posūkio kryptis valdoma vairalazdės kampu.
 - Norėdami atlikti nulinio spindulio posūkius, mažinkite greitį, tačiau įsitinkite, kad galiniai ratai vis dar juda. Tada stumkite vairalazdę tiesiai į dešinę arba į kairę nuo centrinės padėties. Stumiant vairalazdę į dešinę arba į kairę, nustatoma sukimosi kryptis.

PASTABA: Nulinio spindulio posūkius atlikite lėtai, kad nepažeistumėtė vejos.

- ET**
- Veosüsteemi aktiveerimiseks tõmmake juhtkangi üles. Masinaga otse edasi sõitmiseks lükake juhtkang ettepoole. Mida kaugemale juhtkangi edasi lükate, seda kiiremini masin liigub. Aeglustamiseks tõmmake juhtkang aeglaselt tagasi keskasendisse. Peatamiseks liigutage juhtkang tagasi keskele, neutraalsesse asendisse.
 - Tõmmake juhtkangi tahapoole, et juhtida masin sirgjooneliselt vastupidises suunas. Mida kaugemale tagasi juhtkangi tõmmatakse, seda kiiremini masin liigub. Aeglustamiseks lükake juhtkang aeglaselt tagasi keskasendisse. Peatamiseks liigutage juhtkang tagasi keskele, neutraalsesse asendisse.
 - Põõrete tegemiseks lükake juhtkangi soovitud pööramissuuna poole. Edasi- või tagasisuunas sõites juhib juhtkangi nurk pöörde suunda.
 - Nullpöörde tegemiseks langetage kiirust, kuid veenduge, et tagumised rattad on ikka veel liikumas. Seejärel liigutage juhtkangi keskasendist otse paremale või vasakule. Pöörde pöörlemissuuna määrab juhtkangi liigutamine paremale või vasakule.

MÄRKUS: Tehke nullpöördeid aeglaselt kiirusel, et vältida muru kahjustamist.

- HR**
- Upravljajuču palicu dignite prema gore kako biste aktivirali pogonski sustav. Upravljajuču palicu gurnite prema naprijed kako biste proizvod vozili prema naprijed ravnom linijom. Što upravljajuču palicu više gurnete prema naprijed, to će se proizvod brže kretati. Kako biste usporili, upravljajuču palicu polako ponovno povucite prema naprijed u središnji položaj. Kako biste se zaustavili, upravljajuču palicu pomaknite natrag u središte, neutralan položaj.
 - Upravljajuču palicu povucite unatrag kako biste proizvod vozili unatrag ravnom linijom. Što upravljajuču palicu više povučete unatrag, to će se proizvod brže kretati. Kako biste usporili, upravljajuču palicu polako ponovno gurnite prema naprijed u središnji položaj. Kako biste se zaustavili, upravljajuču palicu pomaknite natrag u središte, neutralan položaj.
 - Kako biste izvršili skretanje, upravljajuču palicu gurnite u željenom smjeru skretanja. Dok vozite prema naprijed ili unatrag, kut upravljajučke palice kontrolira smjer skretanja.
 - Kako biste izvršili okret u mjestu, usporite ali provjerite jesu li stražnji kotači još uvijek u pokretu. Zatim upravljajuču palicu pomaknite izravno udesno ili ulijevo iz središnjeg položaja. Pomicanjem upravljajučke palice desno ili lijevo određuje se smjer okretanja pri skretanju.

NAPOMENA: Okretajte u mjestu obavljajte malom brzinom kako biste spriječili oštećenje svojeg travnjaka.

- SL**
- Za aktiviranje pogonskega sistema krmilno ročico povlecite navzgor. Za vožnjo izdelka naravnost naprej potisnite krmilno ročico naprej. Bolj kot potisnete ročico naprej, hitreje se bo premikal izdelek. Če želite upočasniti, krmilno ročico počasi povlecite nazaj proti sredinskemu položaju. Če se želite ustaviti, krmilno ročico premaknite nazaj v sredinski, nevtralni položaj.
 - Za vožnjo izdelka naravnost nazaj povlecite krmilno ročico nazaj. Bolj kot povlečete ročico nazaj, hitreje se bo premikal izdelek. Če želite upočasniti, krmilno ročico počasi potisnite nazaj proti sredinskemu položaju. Če se želite ustaviti, krmilno ročico premaknite nazaj v sredinski, nevtralni položaj.
 - Če želite zaviti, potisnite krmilno ročico v željeni smeri zavijanja. Med vožnjo naprej in vzvratno vožnjo s kotom krmilne ročice nadzorujete smer zavijanja.
 - Če želite izvesti ničelni obračalni krog, upočasnite, vendar poskrbite, da se zadnja kolesa še vedno vrtoje. Nato krmilno ročico iz sredinskega položaja premaknite neposredno v desno ali levo. S premikom krmilne ročice v desno ali levo določite smer obračalnega kroga.

OPOMBA: Ničelne obračalne kroge izvajajte pri majhni hitrosti, da ne poškodujete trate.



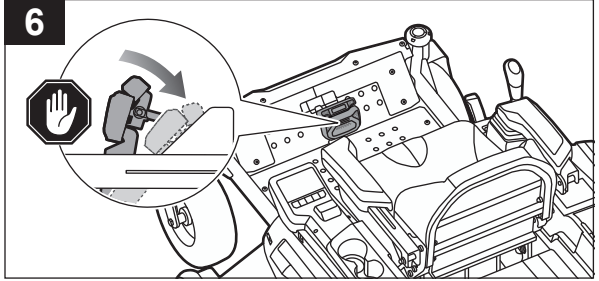



- SK**
- Pohonný systém aktivujete povytiahnutím riadiacej páky. Aby sa výrobok pohybovala rovno vpred, zatlačte riadiacu páku dopredu. Čím viac je riadiaca páka zatlačená dopredu, tým rýchlejšie sa bude výrobok pohybovať. Ak si želáte spomaliť, pomaly potiahnite riadiacu páku späť smerom k stredovej polohe. Ak chcete zastaviť, posuňte riadiacu páku späť do stredovej neutrálnej polohy.
 - Aby sa výrobok pohybovala rovno vzad, zatlačte riadiacu páku dozadu. Čím viac je riadiaca páka zatiahnutá dozadu, tým rýchlejšie sa bude výrobok pohybovať. Ak si želáte spomaliť, pomaly zatlačte riadiacu páku späť smerom k stredovej polohe. Ak chcete zastaviť, posuňte riadiacu páku späť do stredovej neutrálnej polohy.
 - Ak sa chcete otočiť, zatlačte riadiacu páku do preferovaného smeru zatočenia. Pri jazde vpred alebo vzad ovláda uhol riadiacej páky smer zatočenia.
 - Ak chcete urobiť nulový pomer zatočenia, spomaľte, uistite sa však, že zadné kolesá sú stále v pohybe. Potom pohnite riadiacou pákou zo stredovej polohy priamo doprava alebo doľava. Pohyb riadiacej páky doprava alebo doľava určí smer otočenia pri zatočení.

POZNÁMKA: Nulový pomer zatočenia vykonajte pri nízkej rýchlosti, aby ste zabránili poškodeniu vášho trávnik.

- BG**
- Издърпайте джойстика нагоре, за да активирате системата за задвижване. Натиснете джойстика напред, за да придвижите продукта напред в права линия. Колкото по-напред е натиснат джойстикът, толкова по-бързо ще се движи продуктът. За да намалите скоростта, бавно издърпайте джойстика обратно към централното му положение. За да спрете, преместете джойстика обратно в централното, неутрално положение.
 - Дръпнете джойстика назад, за да задвижите продукта на заден ход по права линия. Колкото по-назад е натиснат джойстикът, толкова по-бързо ще се движи продуктът. За да намалите скоростта, бавно натиснете джойстика обратно към централното му положение. За да спрете, преместете джойстика обратно в централното, неутрално положение.
 - За да правите завои, натиснете джойстика в предпочитаната посока на завиване. Когато се движите напред или назад, ъгълът на джойстика определя посоката на завиване.
 - За да направите нулеви завои, намалете скоростта, но се уверете, че задните колела са все още в движение. След това преместете джойстика директно надясно или наляво от централно положение. Преместването на джойстика надясно или наляво определя посоката на завиване.

ЗАБЕЛЕЖКА: Извършвайте нулеви завои с ниска скорост, за да предотвратите увреждане на тревната площ.

- UK**
- Щоби активувати приводну систему, потягніть джойстик вверх. Щоби зрушити виріб уперед по прямій лінії, штовхніть джойстик уперед. Що далі відведено джойстик від центрального положення, то вищою буде швидкість руху. Щоб знизити швидкість, повільно переведіть джойстик ближче до центрального положення. Щоб зупинитися, переведіть джойстик у центральне нейтральне положення.
 - Щоби зрушити виріб назад по прямій лінії, потягніть джойстик на себе. Що далі відведено джойстик від центрального положення, то вищою буде швидкість руху. Щоб знизити швидкість, повільно переведіть джойстик ближче до центрального положення. Щоб зупинитися, переведіть джойстик у центральне нейтральне положення.
 - Поворот здійснюється переведенням джойстику в напрямку повороту. При русі вперед або назад кут відхилення джойстика визначає напрям повороту.
 - Щоб зробити розворот на місці, знизьте швидкість (при цьому задні колеса мають рухатися). Після цього переведіть джойстик у праве або ліве положення. Переміщення джойстика вліво або вправо визначає напрям розвороту.

ПРИМІТКА: Виконання розвороту на місці на мінімальній швидкості дозволяє запобігти пошкодженню газону.

- TR**
- Tahrik sistemini etkinleştirmek için kumanda kolunu yukarı çekin. Kumanda kolunu ileri doğru iterek ürünün düz bir çizgi halinde ilerleme sürün. Kumanda kolu ne kadar ileri itilirse, ürün o kadar hızlı hareket eder. Yavaşlamak için kumanda kolunu yavaşça orta pozisyona doğru çekin. Durmak için kumanda kolunu tekrar orta, nötr pozisyona getirin.
 - Kumanda kolunu geriye doğru çekerek ürünün düz bir çizgi halinde geriye sürün. Kumanda kolu ne kadar geri çekilirse, ürün o kadar hızlı hareket eder. Yavaşlamak için kumanda kolunu yavaşça orta pozisyona doğru itin. Durmak için kumanda kolunu tekrar orta, nötr pozisyona getirin.
 - Dönüş yapmak için kumanda kolunu tercih edilen dönüş yönünde itin. İlerleme veya geriye doğru sürerken, kumanda kolunun açısı dönüş yönünü kontrol eder.
 - Sıfır dönüş yapmak için yavaşlayın ancak arka tekerleklerin hâlâ hareket halinde olduğundan emin olun. Ardından kumanda kolunu doğrudan orta pozisyonun sağına veya soluna hareket ettirin. Kumanda kolunu sağa veya sola hareket ettirmek, dönüş yönünü belirler.

NOT: Çimlerinizin zarar görmesini önlemek için düşük hızda sıfır dönüş yapın.



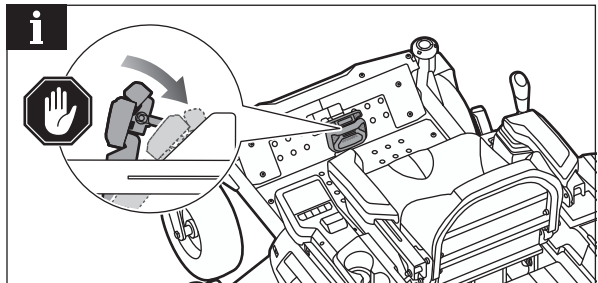
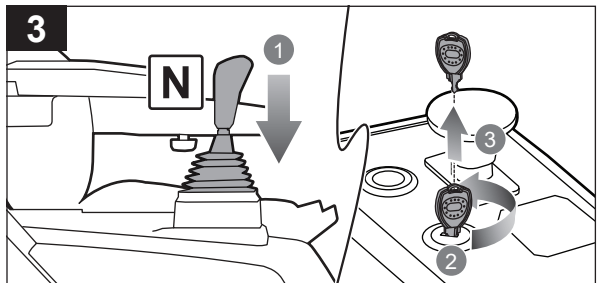
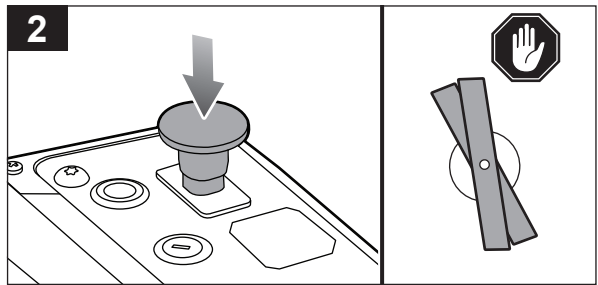
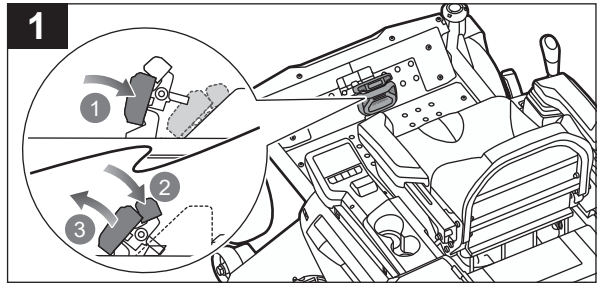
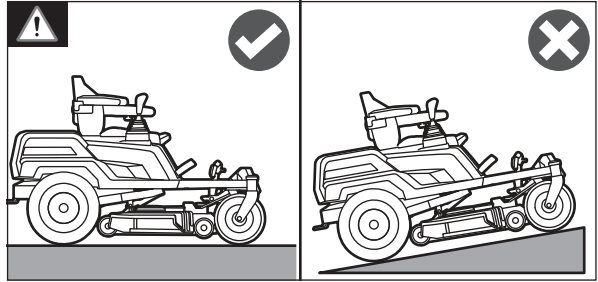



EN	Always engage the parking brake, turn off the blades, set the joystick to the neutral position (centered) and push it down. Turn off the product, and remove the start key before dismantling from the product. The product emits a beeping sound if the parking brake is not engaged and the start key is left on the power switch.
RU	Независимо от обстоятельств, задействуйте стояночный тормоз, выключите вращение ножей, установите координатную ручку управления в нейтральное положение (по центру) и нажмите на нее по направлению вниз. Перед тем, как покинуть изделие, выключите вращение ножей, выключите изделие и извлеките пусковой ключ. Если стояночный тормоз не включен и пусковой ключ находится в реле питания, изделие будет издавать сигнал.
PL	Zawsze zaciągać hamulec postojowy, wyłączać noże, ustawiać manipulator drążkowy w położeniu neutralnym (pośrodku) i wciskać go. Przed opuszczeniem produktu wyłączyć produkt i wyjąć kluczyk ze stacyjki. Produkt emituje sygnał dźwiękowy, jeśli hamulec postojowy nie jest zaciągnięty, a kluczyk nadal znajduje się w stacyjce.
CS	Vždy zatáhněte parkovací brzdu, vypněte nože, nastavte joystick do neutrální polohy (uprostřed) a zatlačte jej dolů. Před demontáží vždy stroj vypněte a vyjměte startovací klíč. Jestliže není aktivována parkovací brzda a startovací klíč je ponechán v poloze zapnutého napájení, sekačka pípá.
HU	Mindig húzza be a rögzítőféket, kapcsolja ki a késeket, állítsa a botkormányt semleges helyzetbe (középre), és nyomja le. A munkagépről való leszállás előtt azt kapcsolja ki, és vegye ki az indítókulcsot. A fűnyíró sípoló hangot hallat, ha a rögzítőfék nincs bekapcsolva és az indítókulcs az indítókapcsolóban van.
RO	Puneți întotdeauna frâna de mână, opriți lamele, puneți schimbătorul de viteze în poziția neutră (centrală) și împingeți-l în jos. Opriți produsul și scoateți cheia din contact înainte de a vă da jos de pe mașină. Mașina emite semnale sonore scurte dacă frâna de mână nu este trasă și cheia este lăsată în contact.
LV	Vienmēr aktivējiet stāvbremzi, izslēdziet asmeņus, iestatiet kursorsviru neitrālā stāvoklī (centrā) un nospiediet to uz leju. Pirms izkāpšanas izslēdziet produktu un izņemiet startera atslēgu. Produkts atskano pikstošu skaņu, ja stāvbremze nav aktivēta un startera atslēga atstāta ieslēgšanas slēdzīt.
LT	Visada įjunkite stovėjimo stabdį, išjunkite peilius, nustatykite vairalazdę į neutralią padėtį (centre) ir stumkite ją žemyn. Prieš nulipdami nuo įrenginio, visada išjunkite jį ir ištraukite užvedimo raktelį. Įrenginys pypsės, jei neįjungsite stovėjimo stabdžio ir paliksite užvedimo raktelį matinimo jungiklyje.
ET	Aktiveerige alati seisupidur, lülitage lõiketerad välja, seadke juhtkang neutraalsesse asendisse (keskele) ja lükake see alla. Enne masina lahti võtmist lülitage masin välja ja eemaldage käivitusvõti. Masin hakkab piiksuma, kui seisupidur ei ole aktiveeritud ja käivitusvõti on jäetud toitelülitisse.
HR	Uvijek aktivirajte parkirnu kočnicu, isključite noževe, upravljачku palicu stavite u neutralan položaj (središnji) i gurnite je prema dolje. Isključite proizvod, i izvucite ključ za pokretanje prije silaska s proizvoda. Proizvod emitira piskutavi zvuk ako parkirna kočnica nije aktivirana, a ključ za pokretanje je ostavljen na sklopki za napajanje.
SL	Vedno aktivirajte parkirno zavoro, ugasnite rezila, krmilno ročico nastavite v nevtralni položaj (na sredino) in jo potisnite navzdol. Pred sestopom z izdelka ugasnite izdelek in odstranite kontaktni ključ. Če parkirna zavora ni aktivirana in kontaktnega ključa ne odstranite iz stikala za vklop, izdelek oddaja piskajoč zvok.
SK	Vždy zaradte parkovaciú brzdu, vypnite čepele, uveďte riadiacu páku do neutrálnéj polohy (stredová) a zatlačte ju nadol. Pred demontážou príslušenstva z výrobku ho vypnite a vyberte štartovací kľúč. Výrobok vydáva pipavý zvuk, ak nie je zaradená parkovacia brzda a štartovací kľúč je v hlavnom vypínači.
BG	Винаги задействайте ръчната спирачка, изключвайте ножовете, поставете джойстика в неутрално положение (централно) и го натиснете надолу. Изключете продукта и извадете ключа за запалване, преди да разглобите машината. Продуктът издава звук от сигнал, ако спирачката за паркиране не е задействана и ключът за запалване е оставен в превключателя за захранване.
UK	Завжди вмикайте гальмо, вимикайте ножі, переводьте джойстик у нейтральне (центральне) положення та притоплюйте його. Перш ніж полишити виріб, завжди вимикайте його та виймайте ключ запуску. Якщо паркувальне гальмо не ввімкнене, а ключ запуску не вийнятий, звучить попереджувальний сигнал.
TR	Her zaman el frenini çekin, bıçakları kapatın, kumanda kolunu nötr pozisyona (ortalanmış) ayarlayın ve aşağıya doğru itin. Sökmeden önce ürünü kapatın ve marş anahtarını çıkartın. El freni çekilmezse ve marş anahtarı güç düğmesinde bırakılırsa ürün bir bip sesi çıkarır.



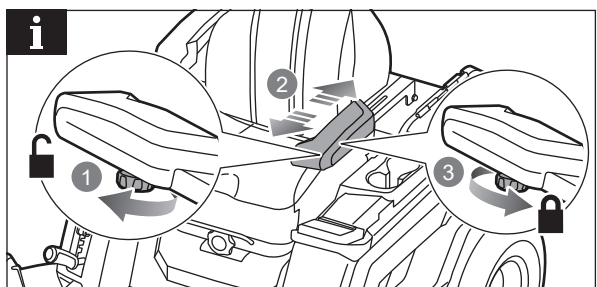
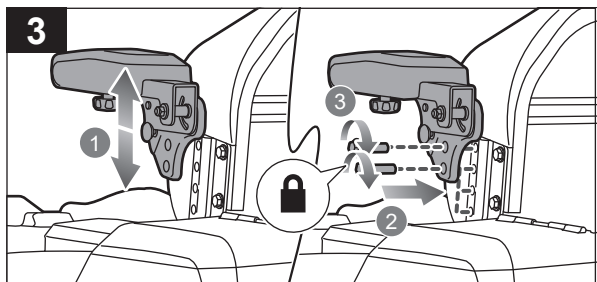
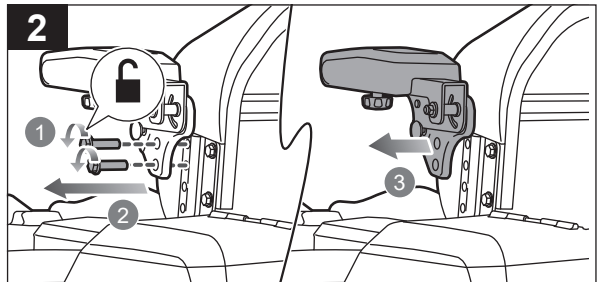
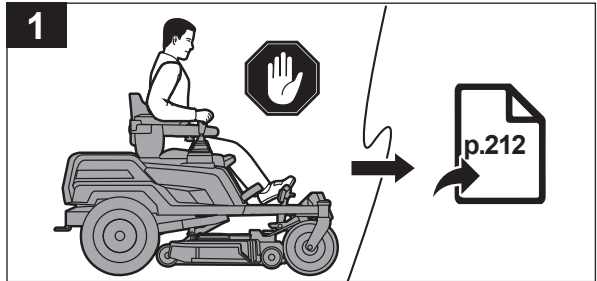
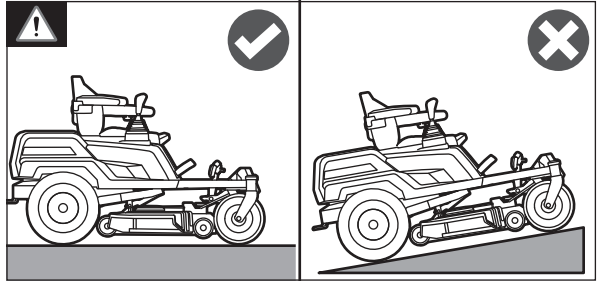
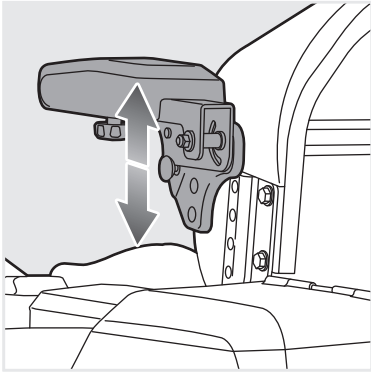



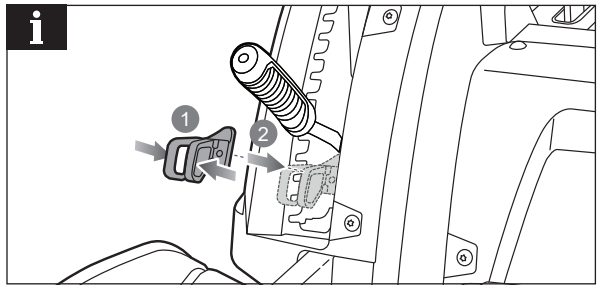
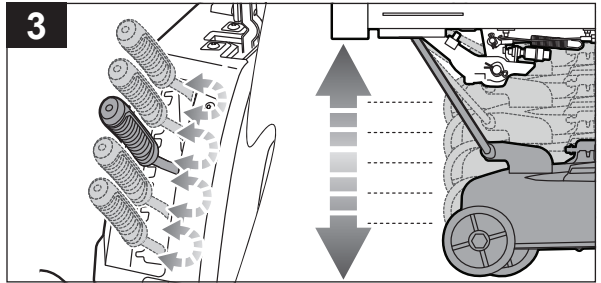
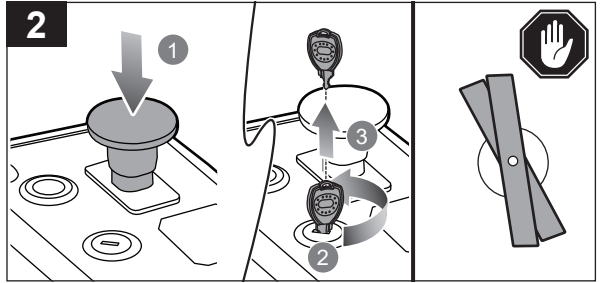
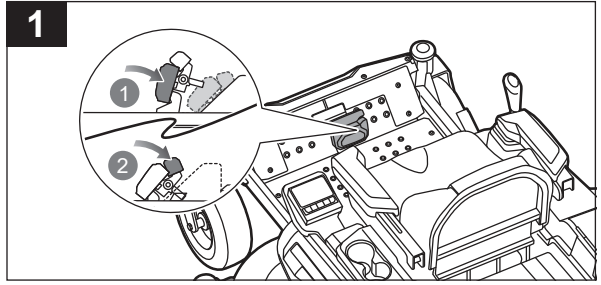
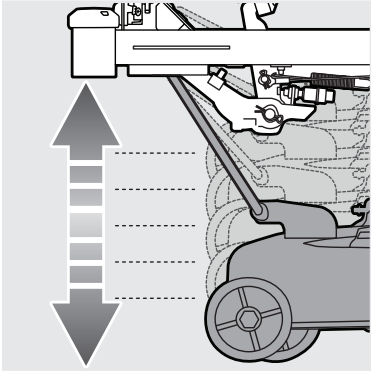



- EN** ■ Firmly hold the adjustment lever when setting the deck height, and release it only when it is secure in the preferred slot.
- RU** ■ При изменении высоты корпуса крепко держите рычаг регулировки и отпустите только по фиксации в нужном слоте.
- PL** ■ W trakcie ustawiania wysokości zespołu tnącego należy mocno przytrzymać dźwignię regulacyjną i puścić ją dopiero wtedy, gdy znajdzie się w preferowanym otworze.
- CS** ■ Při seřizování výšky žacího ústrojí držte pevně seřizovací páku a uvolněte ji pouze až když je pevně v požadovaném otvoru.
- HU** ■ A vágóasztal magasságának beállítása során tartsa erősen az állítókart, és csak akkor engedje el, ha az biztosan rögzült a kívánt horonyban.
- RO** ■ Țineți ferm maneta de reglare când setați înălțimea punții și eliberați-o numai când este securizată în slotul preferat.
- LV** ■ Veicot pļaušanas mehānisma augstuma regulēšanu, stingri satveriet regulēšanas sviru un atlaidiet to tikai tad, kad tā nostiprināta vēlamajā ierobē.
- LT** ■ Nustatydami dugno aukštį, tvirtai laikykite reguliavimo svirtį, ir atleiskite ją tik tada, kai ji bus užfiksuota pageidaujamoje angijoje.
- ET** ■ Hoidke tekikõrguse seadistamisel kindlalt reguleerimiskangist ja vabastage see alles siis, kui see on eelistatud pessa kindlalt kinnitatud.
- HR** ■ Čvrsto držite ručicu za namještanje kada određujete visinu kućišta, a pustite je tek onda kada ostane u željenom prorezu.
- SL** ■ Med nastavljanjem višine plošče trdno držite nastavitveno ročico in jo sprostite šele, ko je varno zataknjena v željeno režo.
- SK** ■ Pri nastavovaní výšky plošiny držte pevne nastavovaciu páku a pustite ju len vtedy, keď bude bezpečne zaistená v želanom otvore.
- BG** ■ Дръжте здраво лоста за регулиране, когато настройвате височината на платформата, и го пуснете само когато е фиксиран в предпочитания слот.
- UK** ■ Міцно тримайте важіль регулювання при встановленні висоти деки та відпусткайте його, лише коли після завершення регулювання.
- TR** ■ Gövde yüksekliğini ayarlarken ayar kolunu sıkıca tutun ve yalnızca tercih edilen yuvaya sabitlediğinizde bırakın.



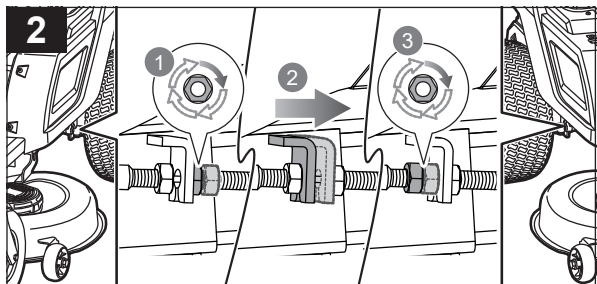
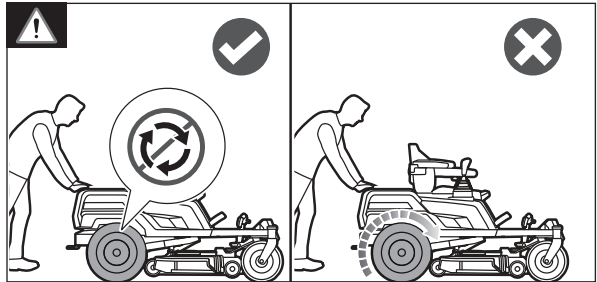
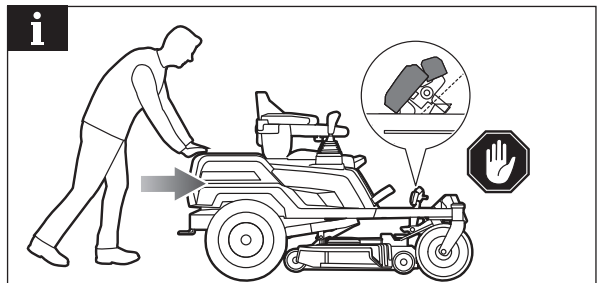
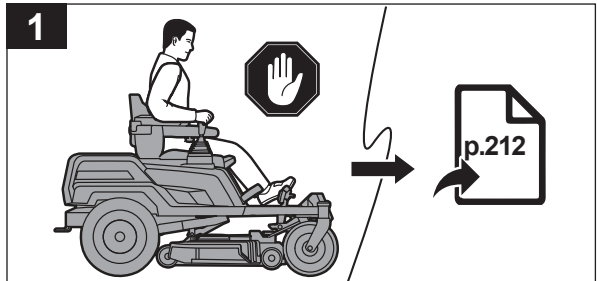
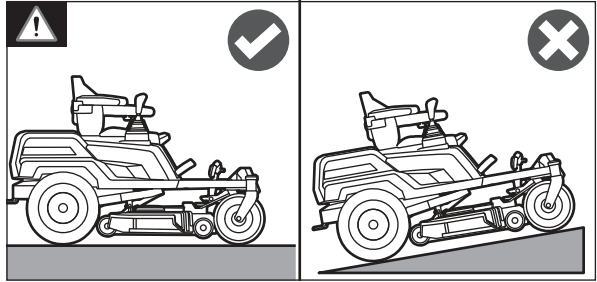
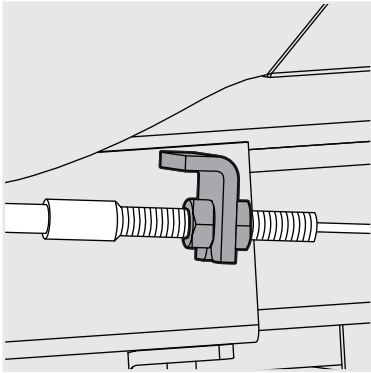



- EN**
- Stand behind the mower and try to push it forward. If the rear tyres turn, the brakes need to be tightened.
 - Turn each adjustment nut 1/4 turn clockwise, then try again to push the mower.
 - Continue rotating each nut 1/4 turn and testing until the mower can no longer be moved by pushing.
- RU**
- Станьте позади газонокосилки и попробуйте подтолкнуть ее вперед. Если задние колеса проворачиваются, необходимо подтянуть тормоз.
 - Поверните каждую гайку регулировки на 1/4 оборота по часовой стрелке, после чего попробуйте толкнуть косилку.
 - Продолжайте вращать гайки на 1/4 оборота и проверять, пока не убедитесь, что косилка не сдвигается с места.
- PL**
- Stanać za kosiarką i spróbować popchnąć ją do przodu. Jeśli okaże się, że tylne koła obracają się, należy bardziej zaciągnąć hamulce.
 - Obrócić każdą z nakrętek regulacyjnych o 1/4 obrotu w prawo, a następnie spróbować ponownie popchnąć kosiarkę.
 - Kontynuować obracanie każdej z nakrętek o 1/4 obrotu i testować, aż kosiarka nie będzie można już przesuwać, pchając ją.
- CS**
- Postavte se za sekačku a pokuste se ji potlačit dopředu. Jestliže se zadní kola otáčejí, je potřeba dotáhnout brzdy.
 - Otočte každou seřizovací matici o 1/4 otáčky po směru chodu hodinových ručiček a zkuste znovu sekačku tlačit.
 - Pokračujte v otáčení jednotlivých matic o 1/4 otáčky, dokud nebudete moci sekačku tlačení posouvat.
- HU**
- Álljon a fűnyíró mögé, és próbálja előre tolni. Ha a hátsó kerekek forognak, a fékeket meg kell húzni.
 - Minden állítónyát fordítson el negyed fordulattal az óramutató járásával megegyező irányban, majd újra próbálja meg tolni a fűnyírót.
 - Ezt a műveletet addig folytassa, amíg az ellenőrzés során nyomással már nem tudja elmozdítani a munkagépet.
- RO**
- Stați în picioare în spatele mașinii și încercați să o împingeți înainte. Dacă anvelopele din spate se rotesc, trebuie strâns frânele.
 - Rotiți fiecare piuliță de reglare cu 1/4 rotație, în sensul acelor de ceasornic, apoi încercați din nou să împingeți mașina.
 - Continuați să rotiți fiecare piuliță cu câte 1/4 rotație și testați până când mașina nu mai poate fi mișcată prin împingere.
- LV**
- Stāviet aiz plāvēja un mēģiniet to stumt uz priekšu. Ja aizmugurējie riteņi griežas, bremzes ir jāpievelk.
 - Pagrieziet katru regulēšanas uzgriezni par 1/4 apgrieziena pulksteņrādītāja virzienā, tad vēlreiz mēģiniet pastumt plāvēju.
 - Turpiniet griezt katru uzgriezni par 1/4 apgrieziena un veikt pārbaudi, kamēr plāvēju vairs nevar izstumt no vietas.
- LT**
- Stovėkite už vejąjovės ir pabandykite ją stumti į priekį. Jei galinės padangos sukasi, stabdžius reikia priveržti.
 - Pasukite kiekvieną reguliavimo varžlę 1/4 sukio pagal laikrodžio rodyklę, tada dar kartą kartą pabandykite pastumti vejąjovę.
 - Vis sukite kiekvieną varžlę 1/4 sukio ir bandykite tol, kol stumiama vejąjovė nebejudės.
- ET**
- Seiske niiduki taga ja proovige seda edasi lükata. Kui tagumised rehvid pöörlevad, tuleb pidureid pingutada.
 - Keerake iga reguleerimisvriit 1/4 pöörat päripäeva ja proovige siis niidukit uuesti lükata.
 - Jatkake iga mutri pööramist 1/4 pöörat ja katsetage, kuni niidukit ei saa enam lükates liigutada.
- HR**
- Stanite iza kosilice i pokušajte je gurnuti prema naprijed. Ako se stražnje gume okrenu, kočnice je potrebno pritegnuti.
 - Svaku prilagodnu maticu okrenite 1/4 okretaja u smjeru kazaljke, a zatim ponovno pokušajte gurnuti kosilicu.
 - Nastavite s okretanjem svake matice 1/4 okretaja i testirati sve dok se kosilica više ne može pomicati guranjem.
- SL**
- Stoje za kosilnico in jo poskusite potisniti naprej. Če se zadnji kolesi vrtita, je potrebna tesnejša nastavitve zavor.
 - Vsako prilagoditveno matico obrnite za 1/4 obrata v smeri urinega kazalca in nato kosilnico poskusite potisniti.
 - Nadaljujte z obračanjem posameznih prilagoditvenih matic za 1/4 obrata in preskušanjem, ali se kosilnica premika, dokler je s potiskanjem ni več mogoče premakniti.
- SK**
- Postavte sa za kosačku a pokúste sa ju potlačiť dopredu. Ak sa zadné pneumatiky otáčajú, brzdy je potrebné dotiahnuť.
 - Otočte každú nastavovaciu maticu o 1/4 otáčky v smere hodinových ručičiek. Potom sa pokúste kosačku znova potlačiť.
 - Pokračujte v otáčaní každej matice o 1/4 otáčky a skúšajte dovtedy, kým nebude možné kosačkou pri potlačení pohnúť.
- BG**
- Застанете зад косачката и опитайте да я избутате напред. Ако задните гуми се завъртят, спирачките трябва да се затегнат.
 - Завъртете всяка регулираща гайка с по 1/4 оборот по посока на часовниковата стрелка, след което опитайте отново да избутате косачката.
 - Продължавайте да въртите всяка гайка с по 1/4 оборот и проверявайте, докато косачката вече не може да бъде преместена чрез бутане.
- UK**
- Станьте позаду косарки та спробуйте штовхнути її. Якщо задні колеса рухаються, гальма слід підтягнути.
 - Поверніть кожну регульовальну гайку на 1/4 оберту за годинниковою стрілкою та штовхніть косарку.
 - Продовжуйте повертати гайки на 1/4 оберти та перевіряти, аж доки косарка не буде рухатися від поштовгу.
- TR**
- Çim biçme makinesinin arkasında durup ileriye doğru itmeye çalışın. Arka lastikler dönerse, frenlerin gerginleştirilmesi gerekir.
 - Her bir ayar somununu 1/4 tur saat yönünde çevirin ve sonra çim biçme makinesini itmeyi tekrar deneyin.
 - Her bir somunu 1/4 tur çevirmeye ve test etmeye çim biçme makinesi artık itme ile hareket ettirilemeyecek duruma gelene kadar devam edin.



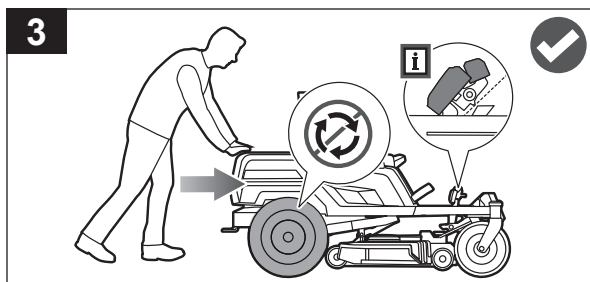
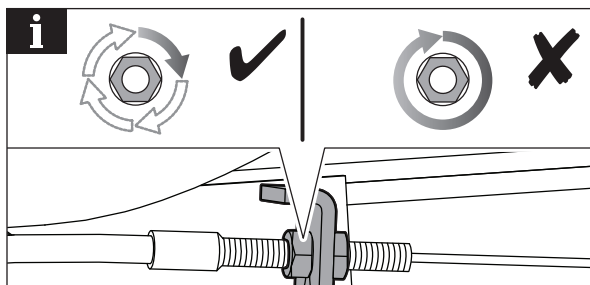

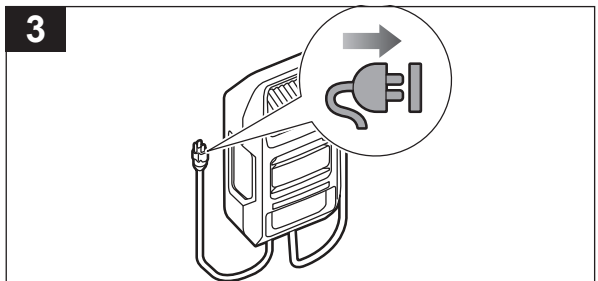
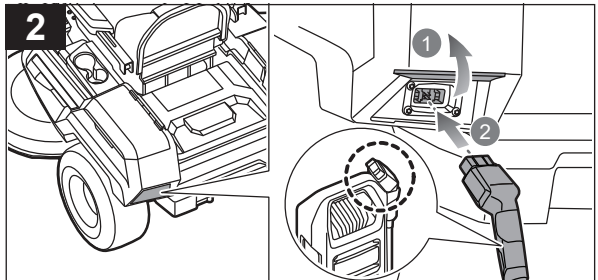
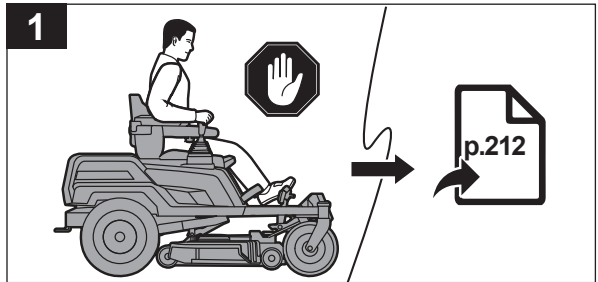
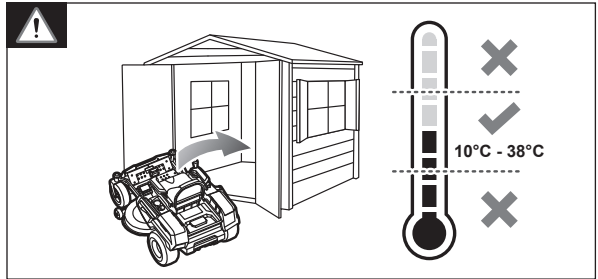
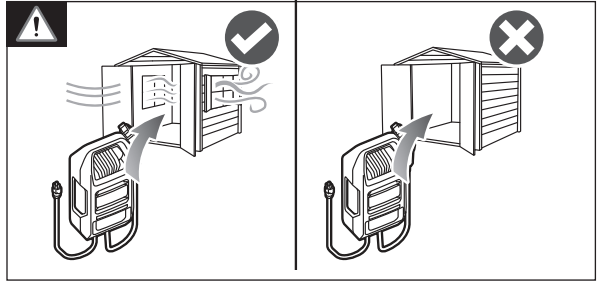
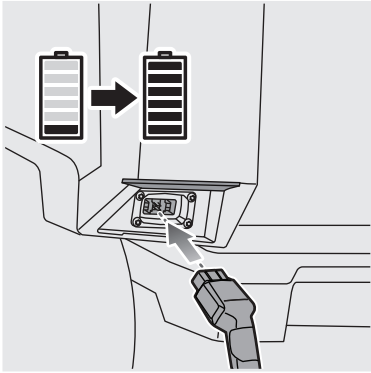

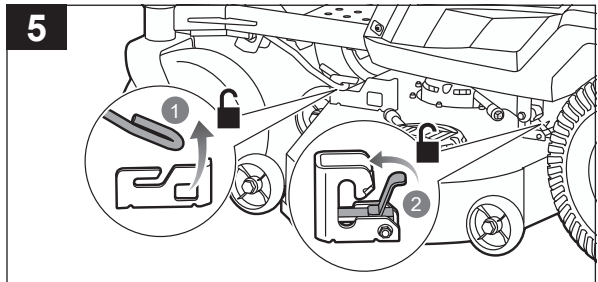
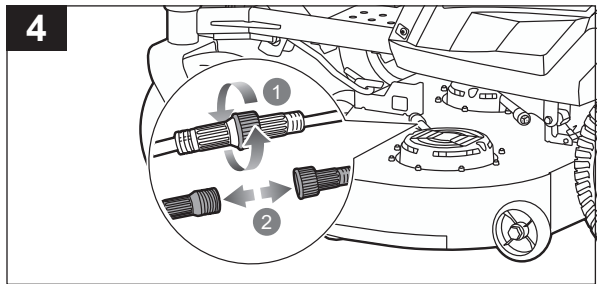
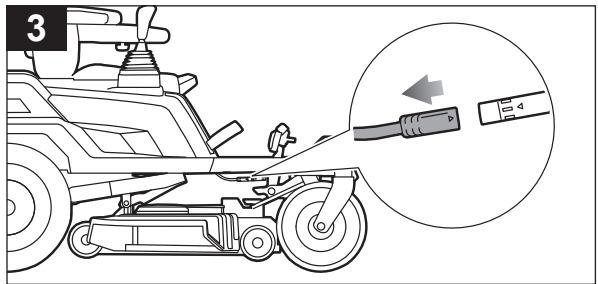
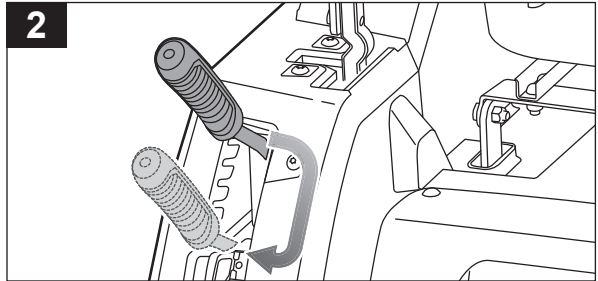
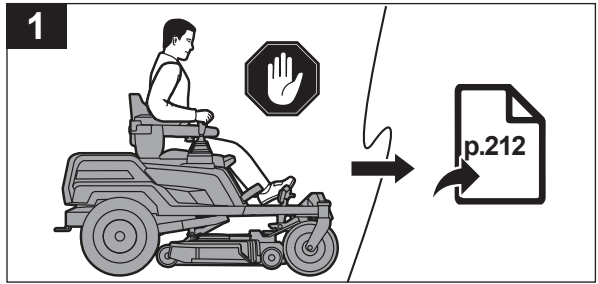
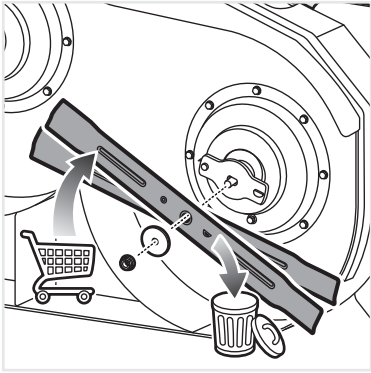



- EN** ■ Wear heavy-duty gloves at all times while handling the cutting deck. Keep hands and fingers clear of pinch points. Ensure that the blade is properly seated and the blade nut is tightened to the torque specification.
- RU** ■ Независимо от обстоятельств, при работе с режущим блоком используйте прочные защитные перчатки, предназначенные для тяжелых условий эксплуатации. Держите руки и пальцы подальше от мест защемления. Проверьте установку лезвия и момент затяжки гайки с учетом спецификации.
- PL** ■ Podczas pracy z zespołem koszącym należy zawsze nosić grube rękawice. Trzymać dłoń i palce z dala od miejsc, w których mogłyby ulec zakleszczeniu. Upewnić się, że nóż jest prawidłowo osadzony, a nakrętka noża jest dokręcona zgodnie ze specyfikacją momentu obrotowego.
- CS** ■ Při manipulaci s žacími ústrojími vždy noste silné rukavice. Držte ruce a prsty dál od míst, kde se můžete skřípnout. Nože musí být řádně usazeny a matice nože utažena na předepsaný utahovací moment.
- HU** ■ A vágóasztal karbantartása során mindig viseljen vastag kesztyűt. Tartsa távol a kezét és ujjait a beakadási pontoktól. Győződjön meg arról, hogy a kés megfelelően illeszkedik a helyére, és a késrögzítő anyát az előírt nyomatékkal rögzítették.
- RO** ■ Purlații tot timpul mânuși groase când mănuiți puntea de tundere. Nu apropiați mâinile și degetele de punctele de prindere. Asigurați-vă că lama este corect așezată și că piulița lamei este strânsă conform specificațiilor.
- LV** ■ Rīkojoties ar pļāvēja korpusu, vienmēr valkājiet izturīgus cimdus. Turiet rokas un pirkstus atstatu no iespīšanas vietām. Pārliecinieties, ka asmens ir pareizi novietots vietā un asmens uzgrieznis ir pievilts atbilstoši specifikācijai.
- LT** ■ Dirbdami su pjovimo bloku, visada dėvėkite tvirtas pirštines. Rankas ir pirštus laikykite atokiai nuo sugnybimo vietų. Įsitinkinkite, kad peilių tinkamai įtaisyti ir peilių veržlė priveržta tokia jėga, kokia yra nurodyta specifikacijoje.
- ET** ■ Lõiketeki käsitsedes kandke alati tugevaid kaitsekindaid. Hoidke käed ja sõrmed muljumiskohtadest eemal. Veenduge, et lõiketera oleks korralikult paigas ja teramutter oleks pöördemomendi spetsifikatsioonide järgi pingutatud.
- HR** ■ Prilikom rukovanja kućištem kosilice nosite debele rukavice u svakom trenutku. Šake i prste držite podalje od mjesta priklještenja. Uvjerite se da je nož pravilno nasjeo na svoje mjesto i da je matica noža pritegnuta na vrijednost momenta pritezanja prema specifikaciji.
- SL** ■ Med delom z rezalno ploščo nosite trpežne rokavice. Rok in prstov ne približujte območjem, kjer bi se lahko priprli. Poskrbite, da je rezilo ustrezno nameščeno in matica rezila pritrta s predpisanim navorom.
- SK** ■ Pri manipulácii s rezacou plošinou noste vždy hrubé rukavice. Ruky a prsty nedávajte do blízkosti bodov zaseknutia. Presvedčte sa, že je čepeľ riadne osadená a matica čepele je utiahnutá podľa krútiaceho momentu v špecifikácii.
- BG** ■ Винаги носете здрави ръкавици, когато работите с режещия корпус. Дръжте ръцете и пръстите си далеч от местата на притискане. Проверете дали острието е поставено правилно и дали гайката му е затегната съобразно спецификацията за момента на затягане.
- UK** ■ Для будь-яких операцій з декою скошування надягайте міцні робочі рукавиці. Слідкуйте за тим, щоби пальці не потрапили в механізми та місця, де їх може защемити. Переконайтеся, що ніж повністю насаджений, а гайку кріплення затягнуто із необхідним крутним моментом.
- TR** ■ Kesme gövdesini tutarken her zaman ağır iş eldivenleri takın. El ve parmaklarınızı sıkışma noktalarından uzak tutun. Bıçağın uygun bir şekilde yerleştirildiğinden ve bıçak somunun tork teknik özelliklerine göre sıkıldığından emin olun.



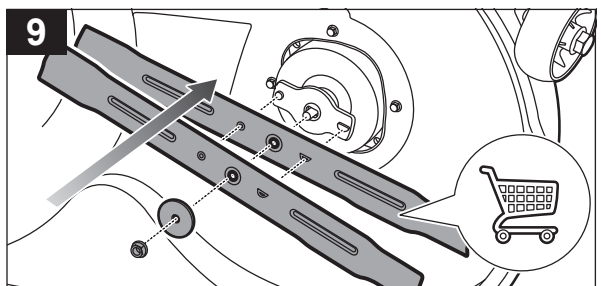
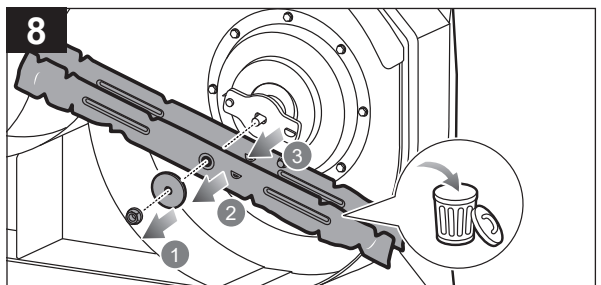
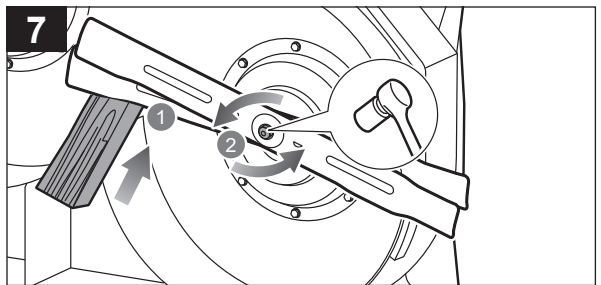
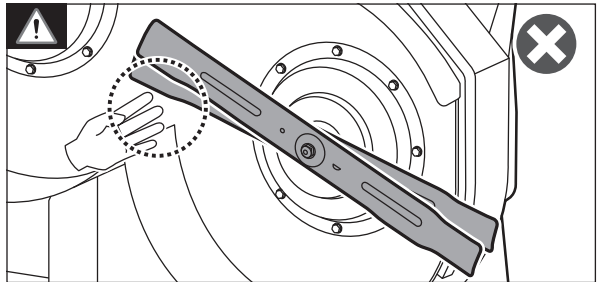
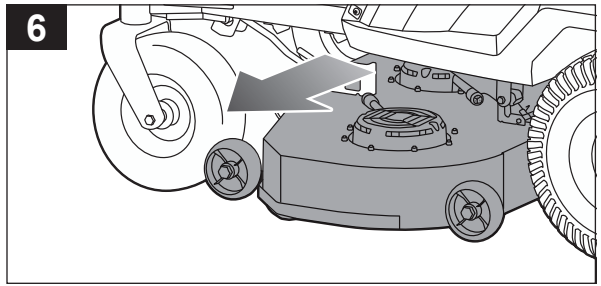

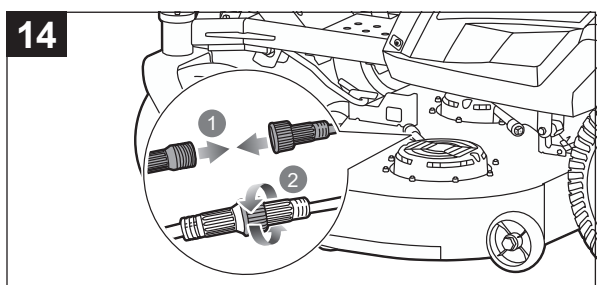
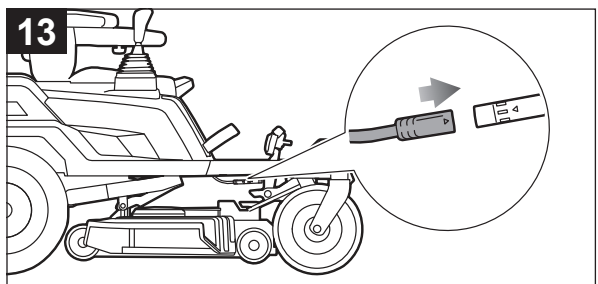
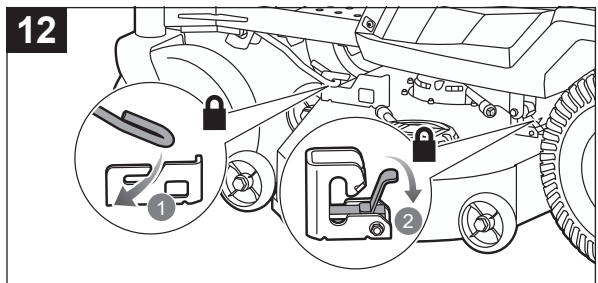
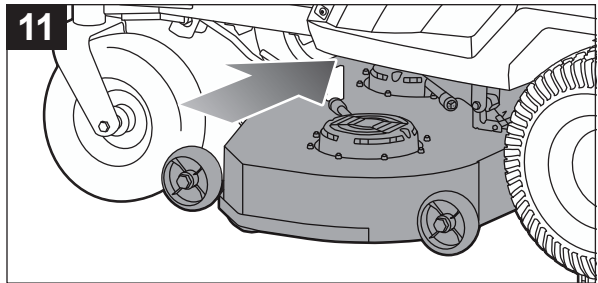
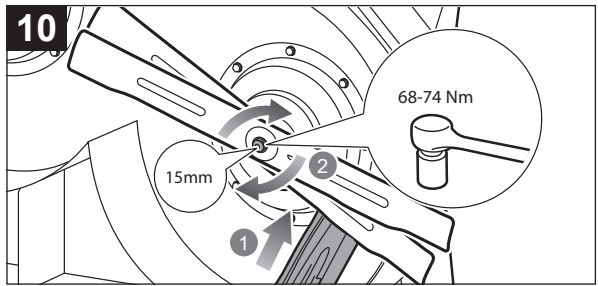

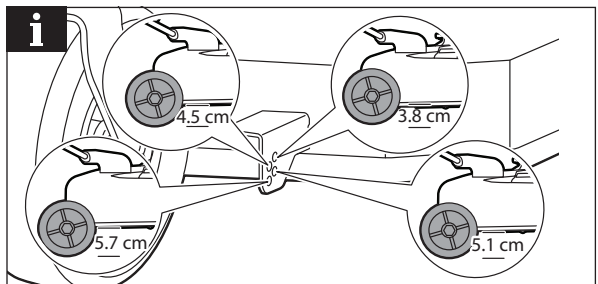
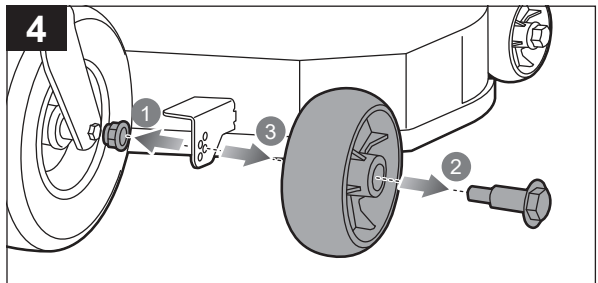
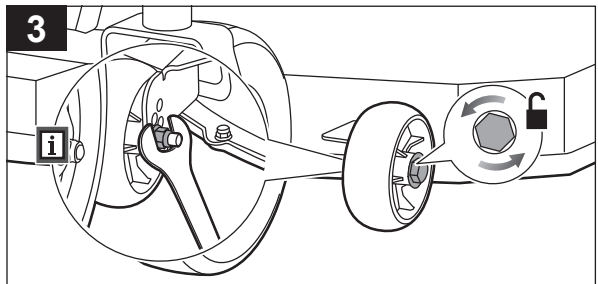
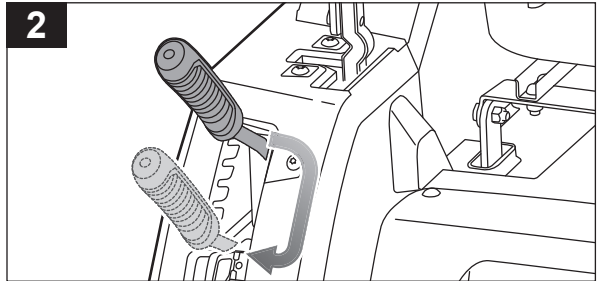
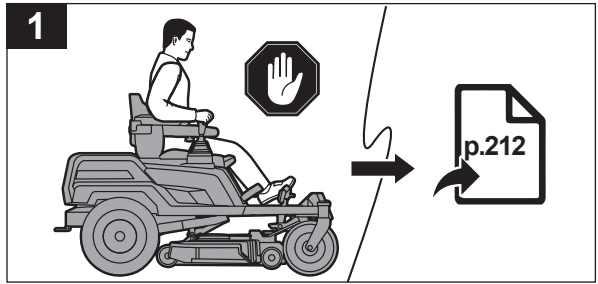
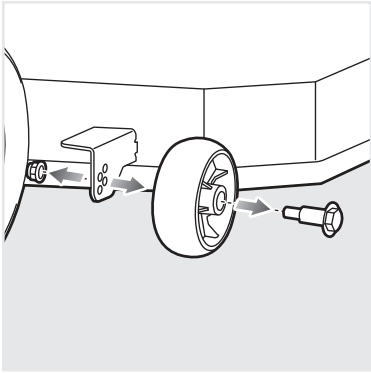



EN	<ul style="list-style-type: none">■ The cutting deck wheels should be positioned approximately 1.25 cm off the ground when the mower is at the preferred cutting height to minimise the chance of scalping the lawn. When shipped, the cutting deck wheels are set to the 3.8 cm position.■ Tighten the bolt to 5.4–8.1 Nm of torque. Make sure both wheels are in the same position.
RU	<ul style="list-style-type: none">■ Когда газонокосилка настроена на необходимую высоту скашивания, колеса режущего блока должны располагаться на расстоянии примерно 1,25 см от земли, это поможет свести к минимуму риск срезы дерна. Перед доставкой корпусные колеса установлены на уровне 3,8 см.■ Затяните болт с моментом 5,4–8,1 Нм. Убедитесь, что оба колеса находятся в одинаковом положении.
PL	<ul style="list-style-type: none">■ Po ustawieniu najmniejszej wysokości koszenia koła zespołu tnącego powinny znajdować się około 1,25 cm nad gruntem — ma to na celu ograniczenie do minimum prawdopodobieństwa zrywania darni. W momencie dostawy koła zespołu tnącego są ustawione w pozycji 3,8 cm.■ Dokręć śrubę momentem obrotowym 5,4–8,1 Nm. Należy upewnić się, że obydwa koła znajdują się w tym samym położeniu.
CS	<ul style="list-style-type: none">■ Opěrná kolečka žacího ústrojí by měla být seřizena tak, aby se nacházela v pozici přibližně 1,25 cm nad zemí při preferované nastavené výšce pokosu, aby se minimalizovalo nebezpečí skalpování trávníku. Při přepravě jsou opěrná kolečka žacího ústrojí seřizena v pozici 3,8 cm nad zemí.■ Dotáhněte šroub na krouticí moment 5,4–8,1 Nm. Ujistěte se, že jsou obě kolečka ve stejné poloze.
HU	<ul style="list-style-type: none">■ A vágóasztal kerekét körülbelül 1,25 cm-rei a talaj fölé kell elhelyezni, amikor a fűnyíró az előnyben részesített vágási magasságra van állítva, hogy a pázsitot ne vágja ki teljesen. Szállításkor a vágóasztal kerekét 3,8 cm-es helyzetbe vannak állítva.■ A csavart 5,4–8,1 Nm nyomatékkal húzza meg. Győződjön meg róla, hogy mindkét kerék ugyanabban a helyzetben van.
RO	<ul style="list-style-type: none">■ Roțile punții de tundere trebuie poziționate la aproximativ 1,25 cm distanță de sol, când mașina se află în poziția preferată de tundere, pentru a minimaliza riscul de smulgere a gazonului. În timpul transportului, roțile și puntea de tundere sunt poziționate la 3,8 cm.■ Strângeți bolțurile aplicând o forță de 5.4–8.1 Nm. Asigurați-vă că ambele roți sunt în aceeași poziție.
LV	<ul style="list-style-type: none">■ Pļaušanas korpusa riteniem ir jābūt novietotiem aptuveni 1,25 cm virs zemes, kad pļaušanas traktoram ir iestatīts vēlams pļaušanas augstums, lai samazinātu iespējamo zālāja nogriešanaļ kopā ar zemes virskārtu. Traktoram esot transportēšanas iepakojumā, pļaušanas korpusa riteni ir iestatīti 3,8 cm stāvoklī.■ Pievelciet skrūvi ar 5,4–8,1 Nm spēku. Pārliecinieties, ka abi riteni ir vienādā stāvoklī.
LT	<ul style="list-style-type: none">■ Kai vejamąjė nustatyta normime pjovimo aukštįje, pjovimo bloko ratai turi būti maždaug 1,25 cm atstumu nuo žemės, kad veja nebūtų pjaunama iki pat šaknų. Pristatytos vejamąjėvės pjovimo platformos ratai yra nustatyti 3,8 cm aukščio padėtyje.■ Užvertkite varžtą 5,4–8,1 Nm sukimo momentu. Įsitinkkite, kad abu ratai yra toje pačioje padėtyje.
ET	<ul style="list-style-type: none">■ Lõiketeki rattad tuleks paigutada maapinnast umbes 1,25 cm kõrgusele, kui niiduk on eelistatimal niitmiskõrgusel, et vähendada muru skalpimise võimalust. Saatmisel on lõiketeki rattad seatud 3,8 cm kõrgusele.■ Pingutage polt 5,4–8,1 Nm pöördemomendiga. Veenduge, et mõlemad rattad on samas asendis.
HR	<ul style="list-style-type: none">■ Kotače kućišta kosilice treba namjestiti na približno 1,25 cm od tla kada se kosilica nalazi na željenoj visini za košnju kako bi se na najmanju njeru smanjila mogućnost guljenja i uništenja travnjaka. Prilikom otpreme, kotači kućišta kosilice postavljeni su u položaj na visini od 3,8 cm.■ Vijak pritegnite na vrijednosti okretnog momenta od 5,4–8,1 Nm. Uvjerite se da su oba kotača u istom položaju.
SL	<ul style="list-style-type: none">■ Ko je kosilnica nastavljena na ustrezno višino košnje, morajo biti kolesa rezalne plošče približno 1,25 cm od tal, da se zmanjša možnost prenzke košnje. Ob dobavi so kolesa rezalne plošče nastavljena v položaj 3,8 cm.■ Privijte vijak z navorom 5,4–8,1 Nm. Prepričajte se, da sta obe kolesi v istem položaju.
SK	<ul style="list-style-type: none">■ Koleska rezacej plošiny by mali byť v polohe približne 1,25 cm nad zemou, keď sa kosačka nachádza v preferovanej výške kosenia, aby sa minimalizovala možnosť príliš nízkeho skosenia trávnika. Pri odosielaní výrobu sú koleska rezacej plošiny nastavené do výšky 3,8 cm.■ Skrutky utiahite na krútiaci moment 5,4 – 8,1 Nm. Presvedčte sa, že sú obe koleska v rovnakej polohe.
BG	<ul style="list-style-type: none">■ Колелата на режещата платформа трябва да са разположени на около 1,25 см от земята, когато косачката е на предпочитаната височина на рязане, за да се сведе до минимум вероятността от изтръгване на тревата. При доставката колелата на режещата платформа са настроени на позиция 3,8 см.■ Затегнете болта с момент на затягане 5,4-8,1 Nm. Уверете се, че и двете колела са в едно и също положение.
UK	<ul style="list-style-type: none">■ Щоби косарка не скошувала траву під корінь та задля досягнення максимальної якості скошування колеса деки скошування мають розташовуватися приблизно в 1,25 см від землі. При відправленні колеса деки скошування встановлені на висоті 3,8 см.■ Затягніть болт із зусиллям 5,4–8,1 Нм. Переконайтеся, що обидва колеса знаходяться в однаковому положенні.
TR	<ul style="list-style-type: none">■ Kesme gövdesi tekerlekleri çimi siyirma ihtimalini en aza indirmek için çim biçme makinesi tercih edilen kesme yüksekliğine ayarlıyken yerden yaklaşık 1,25 cm yüksek olmalıdır. Kesme gövdesi tekerlekleri 3,8 cm konumunda olacak şekilde ayarlıdır.■ Civatayı 5,4–8,1 Nm tork seviyesine sıkın. Her iki tekerleğin de aynı pozisyonda olduğunu emin olun.



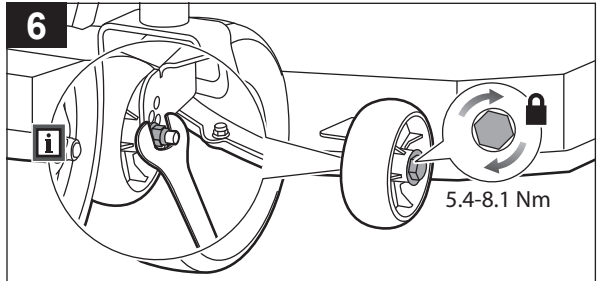
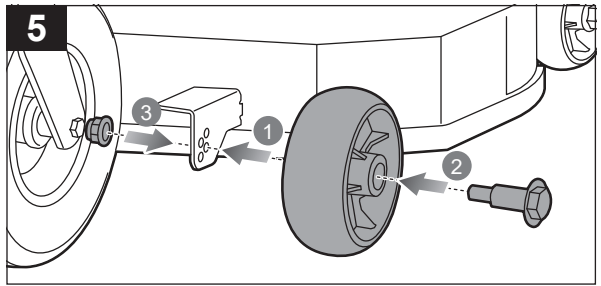



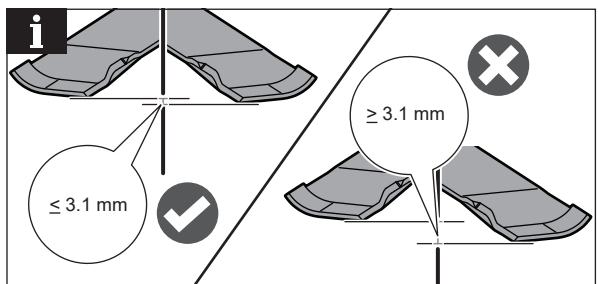
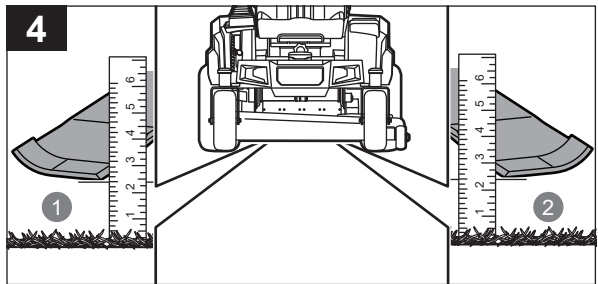
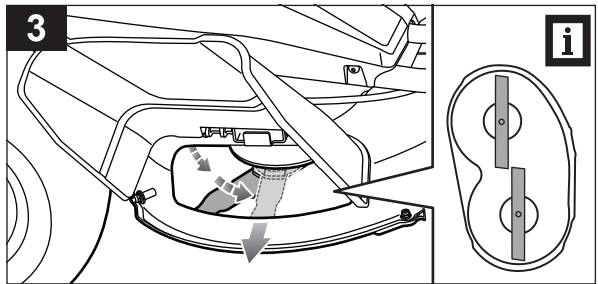
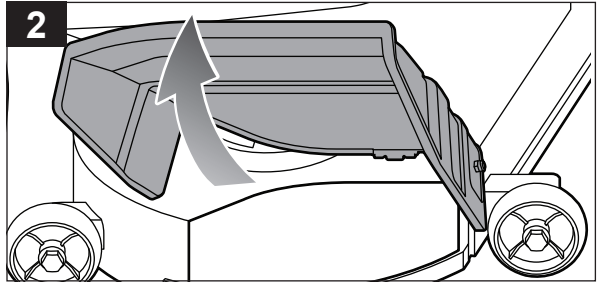
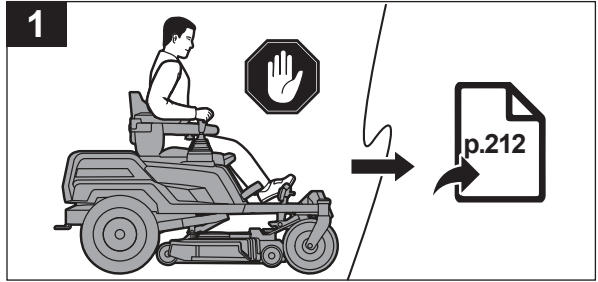
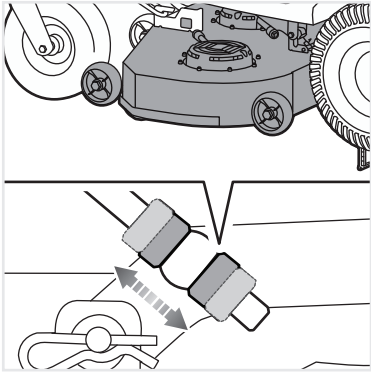



- EN**
- For side-to-side adjustment, turn the blades so that these point at the sides of the cutting deck. On the outside edge of each blade, measure the distance from the bottom edge to the ground. If the distance between the two sides is greater than 3.1 mm (1/8 in.), an adjustment is necessary.
 - For front-to-back adjustment, the front tip of the blade should be between 3.2 mm and 9 mm lower than the rear tip. Make sure to turn the adjustment nuts on both sides equally to prevent throwing off the side-to-side measurement.
 - Turn the adjustment nuts clockwise to raise or counterclockwise to lower the side of the cutting deck.
- RU**
- Для выполнения поперечной регулировки проверните ножи таким образом, чтобы каждый из них был направлен в разные боковые стороны режущего блока. Измерьте расстояние от нижней кромки ножей до земли с внешней стороны каждого ножа. Если значение расстояния между двумя боковыми частями превышает 3,1 мм, изделию требуется регулировка.
 - После выполнения продольной регулировки передняя кромка лезвия должна находиться на 3,2 - 9 мм ниже задней кромки. Обеспечьте равномерный момент затяжки регулировочных гаек с обеих сторон во избежание нарушения поперечной регулировки.
 - Чтобы поднять боковые части режущего блока, вращайте регулировочные гайки по направлению часовой стрелки; чтобы опустить их, вращайте регулировочные гайки по направлению против часовой стрелки.
- PL**
- W celu regulacji w kierunku bocznym należy obrócić noże tak, aby były skierowane w stronę boków zespołu koszącego. Na zewnętrznej krawędzi każdego ostrza należy zmierzyć odległość od dolnej krawędzi do gruntu. Jeśli odległość między dwoma stronami jest większa niż 3,1 mm (1/8 cala), konieczna jest regulacja.
 - W przypadku regulacji w kierunku przód-tył przednia końcówka noża powinna znajdować się od 3,2 mm do 9 mm poniżej tylnej. Należy pamiętać o równomiernym obracaniu nakrętek po obydwu stronach w celu zapobieżenia zniekształceniu wyniku pomiaru w kierunku lewo-prawo.
 - Obrócić nakrętki regulacyjne w prawo, aby podnieść bok zespołu koszącego, bądź w lewo, aby go opuścić.
- CS**
- Při stranovém nastavení otočte nože tak, aby směřovaly ke stranám žacího ústrojí. Na vnější hraně každé čepele změřte vzdálenost od spodní hrany k zemi. Pokud je rozdíl mezi oběma stranami větší než 3,1 mm (1/8 palce), je nutné provést seřízení.
 - Při předozadním seřizení by měl být přední hrot čepele o 3,2 mm až o 9 mm níže než zadní hrot. Ujistěte se, že jsou seřizovací šrouby na obou stranách stejně dotaženy, aby nedošlo k seřizení změněného nastavení.
 - Otáčením nastovacích matic po směru hodinových ručiček zvedněte nebo proti směru hodinových ručiček snižte stranu žacího ústrojí.
- HU**
- Az oldalak közötti beállításhoz forgassa úgy a késeket, hogy azok a vágóasztal oldalaira mutassanak. A kések külső szélén mérje meg az alsó él és a talaj közötti távolságot. Ha a két oldal közötti távolság több mint 3,1 mm (1/8 hüvelyk), akkor be kell állítani.
 - Az előre-hátra irányú beállításhoz a kés első hegye 3,2 mm – 9 mm-rel legyen alacsonyabban a hátsó hegyéhez képest. Mindkét oldalon egyenlő mértékben tekerje el az állítóanyákat az oldalirányú beállítást megtartásához.
 - A beállítóanyákat az óramutató járásával megegyező irányba forgatva emelheti meg, illetve azokat az óramutató járásával ellentétes irányba forgatva engedheti le a vágóasztal oldalát.
- RO**
- Pentru reglarea în tandem, rotiți lamele astfel încât acestea să fie îndreptate spre părțile laterale ale punții de tundere. Pe partea externă a fiecărei lame, măsurați distanța de la marginea inferioară până la sol. Dacă distanța dintre cele două părți este mai mare de 3,1 mm (1/8 in.), este necesară o reglare.
 - Pentru ajustarea față-la-spate, marginea din față a lamei trebuie să fie mai joasă cu 3,2 mm - 9 mm decât marginea din spate. Asigurați-vă să rotiți în mod egal piulițele de reglare de pe ambele părți pentru a se menține distanța măsurată.
 - Rotiți piulițele de reglare în sens orar pentru a ridica, sau în sens antiorar pentru a coborî marginea punții de tundere.
- LV**
- Regulēšanai no vienas puses uz otru, pagrieziet asmeņus tā, lai tie atrodas pļaušanas korpusa sānos. Katra asmens ārpusē izmēriet attālumu no apakšējās malas līdz zemei. Ja attālums starp abām pusēm ir lielāks par 3,1 mm (1/8 collas), nepieciešama regulēšana.
 - Regulēšanai no priekšas uz aizmuguri, priekšējām asmeņiem galam jābūt no 3,2 mm līdz 9 mm zemākam par aizmugurējo. Nodrošiniet, ka regulēšanas skrūves abās pusēs tiek grieztas vienādi, lai novērstu sāniskā regulējuma izjaukšanu.
 - Grieziet regulēšanas uzgriežņus pulksteņrādītāja virzienā, lai paceltu vai pret pulksteņrādītāja virzienā, lai nolaiestu attiecīgo pļaušanas korpusa pusi.
- LT**
- Reguliuodami iš abiejų pusių, pasukite peilius taip, kad jie būtų pjomimo bloko šonuose. Ties kiekvieno peilio išoriniu kraštu pamatuokite atstumą nuo apatinio krašto iki žemės. Jei atstumas tarp dviejų pusių yra didesnis nei 3,1 mm (1/8 col.), reikia reguliuoti.
 - Norint sureguliuoti priekį ir galą, priekinis peilio galas turi būti nuo 3,2 mm iki 9 mm žemiau už galinį. Būtinai vienodai užsukite reguliavimo veržles iš abiejų pusių, kad nepasikeistų šoninio sureguliuavimo matmuo.
 - Sukdami reguliavimo veržles pagal laikrodžio rodyklę pakelkite arba prieš laikrodžio rodyklę nuleiskite pjomimo bloko šoną.
- ET**
- Küljelt küljele reguleerimiseks pöörake lõiketerasid nii, et need asuksid lõiketeki külgedel. Mõõtke välisversal iga tera kaugus alumisest servast maapinnani. Kui vahemaa kahe külje vahel on suurem kui 3,1 mm (1/8 tolli), on vaja reguleerida.
 - Ette-taha reguleerimiseks peaks tera eesmine ots olema 3,2–9 mm madalamal kui tagumine ots. Keerake reguleerimismutreid mõlemalt poolt võrdselt, et küljelt-küljele mõõtmine edeneks samaväärselt.
 - Keerake reguleerimismutreid päripäeva, et lõiketeki küljed ülespoole tõuseksid või vastupäeva, et need allapoole langeksid.
- HR**
- Za namještanje od jedne do druge strane, noževe okrenite tako da budu usmjereni prema bokovima kućišta kosilice. Na vanjskom rubu svakog noža, izmjerite razmak od donjeg ruba do tla. Ako je razmak između dvije stranice veći od 3,1 mm (1/8 in.), potrebno je izvršiti prilagodbu.
 - Za prilagodbu od prednjeg do stražnjeg kraja, prednji vrh oštrice mora biti od 3,2 mm do 9 mm niži od stražnjeg vrha. Prilagodne matice na obje strane svakako okrenite jednako kako biste spriječili odudaranje mjera od jedne do druge strane.
 - Matice za podešavanje okrećite u smjeru kazaljki na satu kako biste spustili stranu kućišta kosilice.
- SL**
- Za stransko nastavitve zavrtite rezila tako, da so ustrezne točke ob straneh rezalne plošče. Na zunanjem robu posameznega rezila izmerite razdaljo od spodnjega roba do tal. Če je razdalja med obema stranama večja od 3,1 mm (1/8 in.), je potrebna prilagoditev.
 - Pri nastavitvi od spredaj do zadaj mora biti sprednja konica rezila med 3,2 mm in 9 mm nižje od zadnje konice. Poskrbite, da nastavitvene matice na obeh straneh obrnete za enako stopnjo, da preprečite neenakomerno nastavitve od strani do strani.
 - Za dvig rezalne plošče zavrtite prilagoditvene matice v smeri urinega kazalca, za spust pa v nasprotni smeri urinega kazalca.



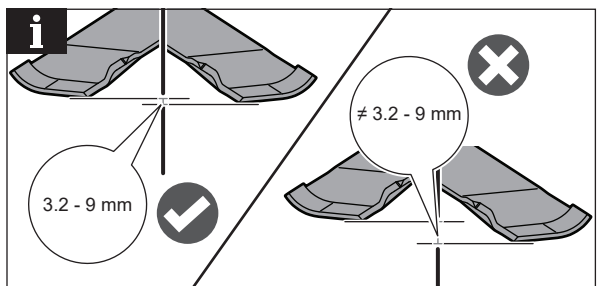
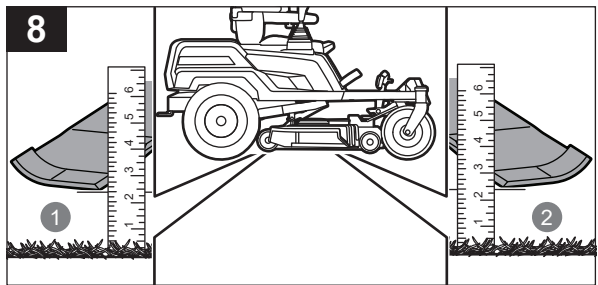
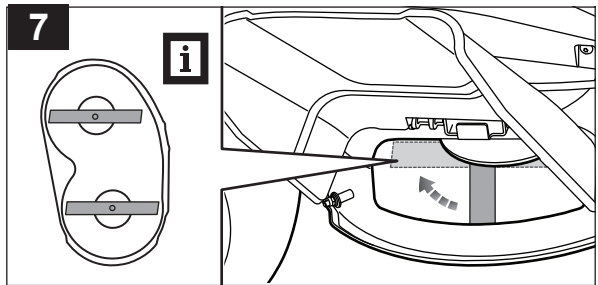
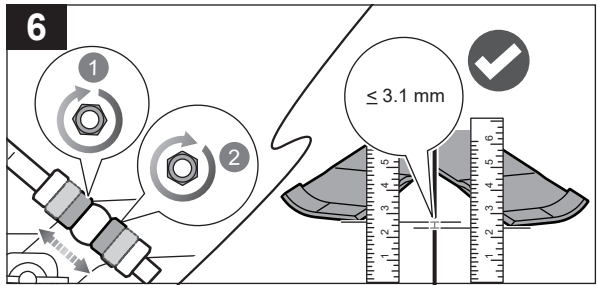
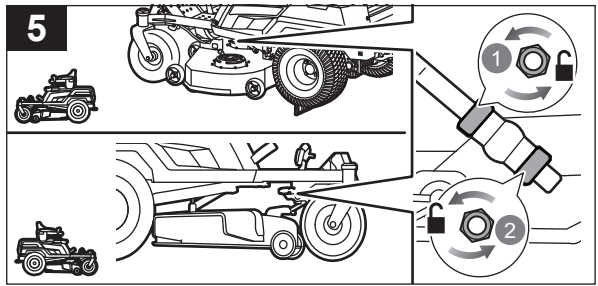



- SK**
- Pri nastavovaní zo strany na stranu otočte čepele tak, aby smerovali do boku rezacej plošiny. Na vonkajšom okraji každej čepele odmerajte vzdialenosť od spodného okraja po zem. Ak je vzdialenosť medzi oboma stranami väčšia ako 3,1 mm (1/8 in.), je potrebné vykonať nastavenie.
 - Pri pozdĺžnom nastavení musí byť predný koniec čepele o 3,2 mm až 9 mm nižšie než jej zadný koniec. Rovnako otáčajte nastavovacie skrutky na oboch stranách, aby ste predišli narušeniu priečneho nastavenia.
 - Otáčajte nastavovacími skrutkami v smere hodinových ručičiek, aby ste zvýšili bočnú stranu rezacej dosky. Otáčaním skrutiek proti smeru hodinových ručičiek ju znížite.
- BG**
- За странично регулиране завъртете остриетата така, че те да сочат към страните на режещия корпус. На външния ръб на всяко острие измерете разстоянието от долния ръб до земята. Ако разстоянието между двете страни е по-голямо от 3,1 mm (1/8 инча), е необходима настройка.
 - За регулиране между предната и задната страна предният връх на острието трябва да е с между 3,2 mm и 9 mm по-ниско от задния връх. Регулиращите гайки трябва да се въртят равномерно от двете страни, за да се не се допуска отклонение при страничното измерване.
 - Завъртете регулиращите гайки по посока на часовниковата стрелка, за да повдигнете, или обратно на часовниковата стрелка, за да спуснете страната на режещия корпус.
- UK**
- Для бічного регулювання поверніть ножі так, щоби вони дивилися на боки деки скошування. На зовнішньому кінці ножа виміряйте відстань від краю до землі. Якщо відстань більше за 3,1 мм (1/8 дюйма), необхідно відрегулювати.
 - При поздовжньому регулюванні передній край ножа має знаходитися на 3,2 - 9 мм нижче заднього краю. Обов'язково повертайте гайки з обох боків однаково, аби не порушити бічне налаштування.
 - Поворотом гайок регулювання за годинниковою стрілкою підніміть або проти годинникової стрілки опустіть край деки скошування.
- TR**
- Yan yana ayarlama için bıçakları, kesme gövdesinin yan taraflarını gösterecek şekilde çevirin. Her bıçağın dış kenarında, alt kenardan zemine olan mesafeyi ölçün. İki yan taraf arasındaki mesafe 3,1 mm'den (1/8 inç) fazlaysa, ayar yapılması gerekir.
 - Arkadan öne ayar için bıçağın ön ucu arka uçtan 3,2 mm ila 9 mm arası daha aşağıda olmalıdır. Her iki taraftaki ayar somunlarını eşit bir şekilde çevirerek yan yana ölçümde atlamamın önüne geçin.
 - Kesme gövdesinin yan tarafını yükseltmek için ayar somunlarını saat yönünde veya alçaltmak için saat yönünün tersine çevirin.



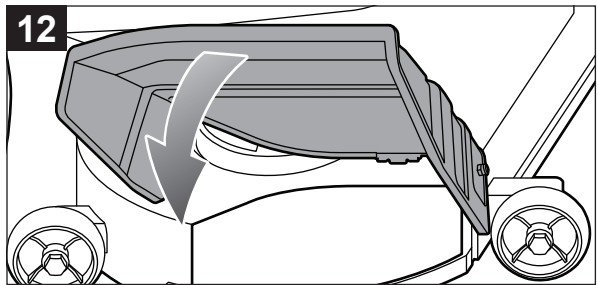
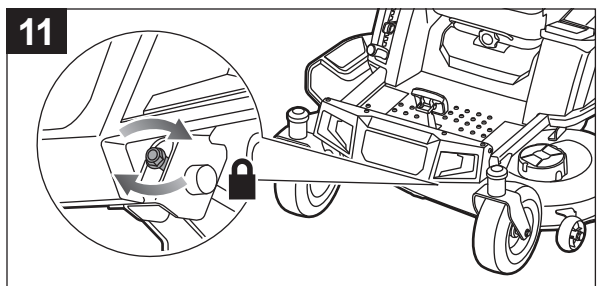
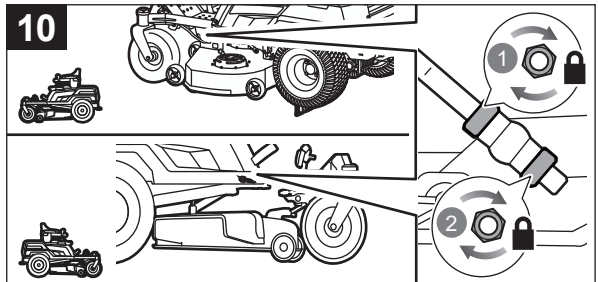
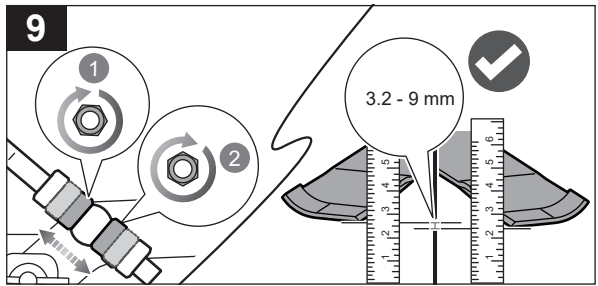



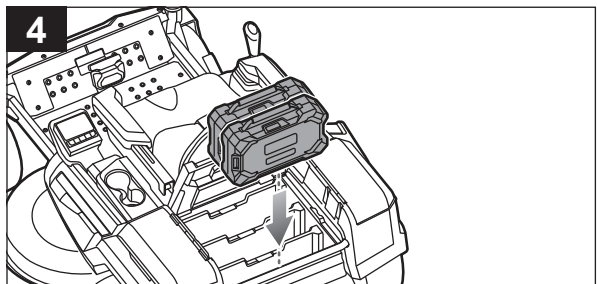
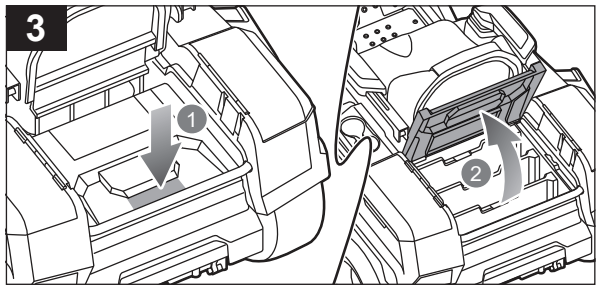
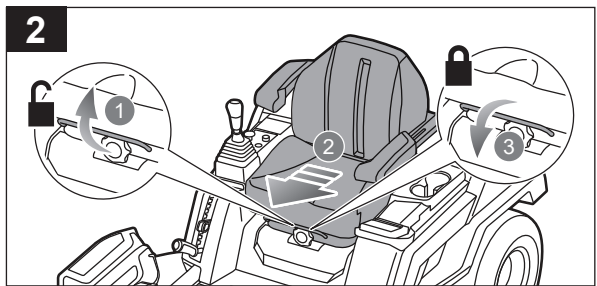
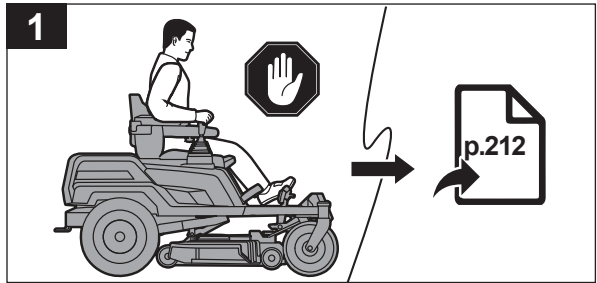
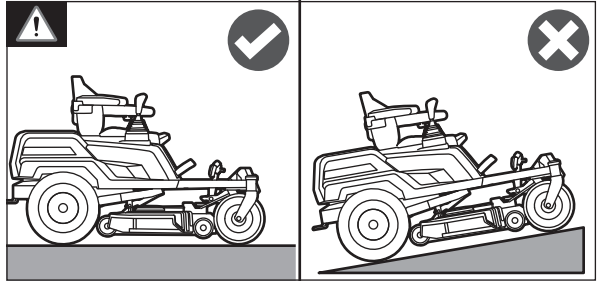
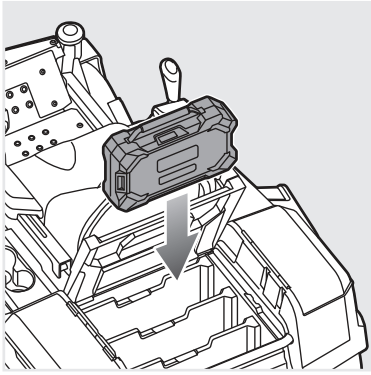

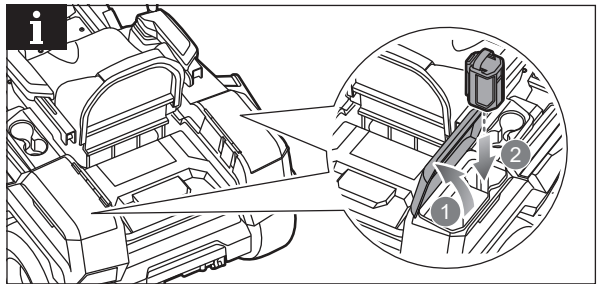
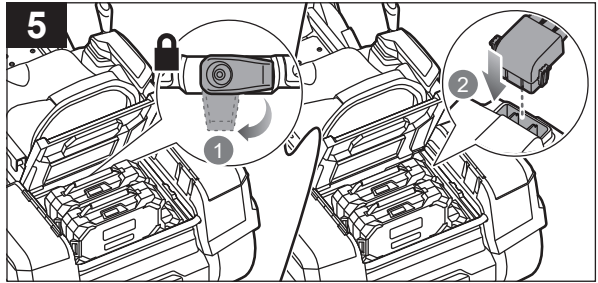
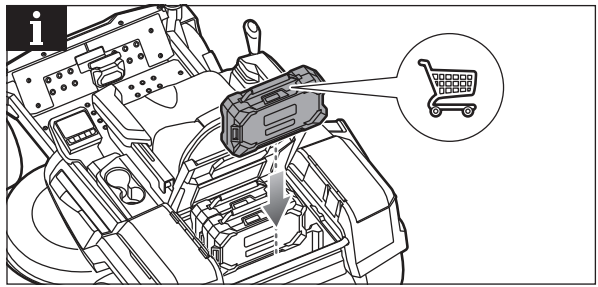

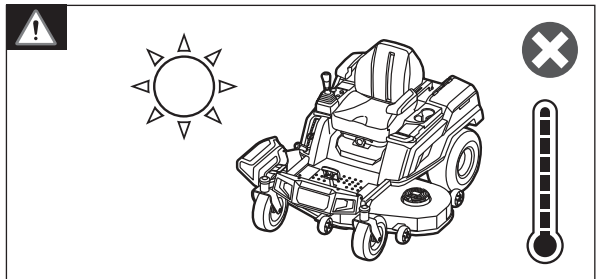
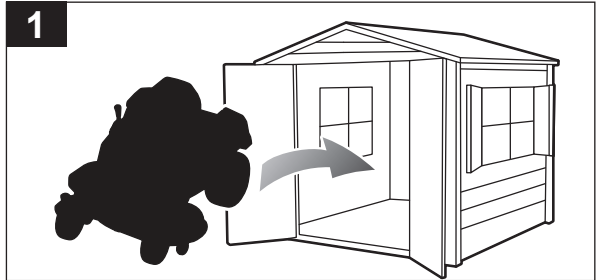
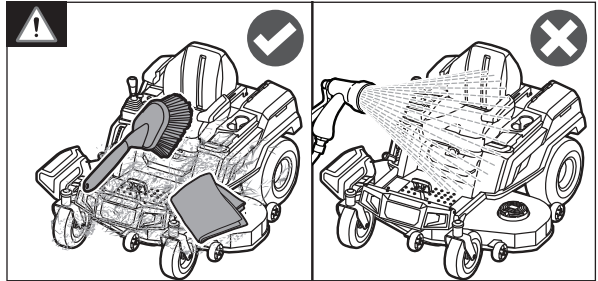
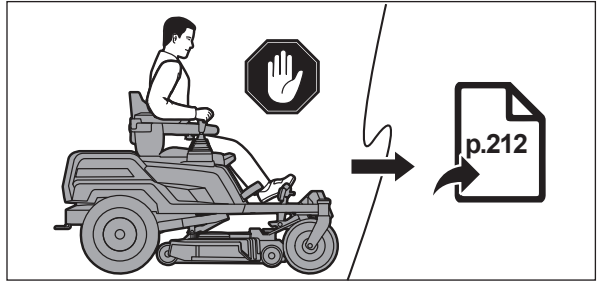
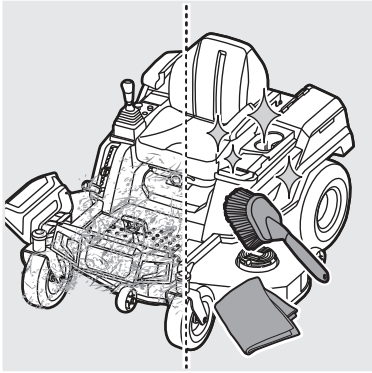



- EN** ■ Charge the product indoors, in a well-ventilated area. Do not charge the product in a confined space. The batteries charge best at temperatures from 0 °C to 38 °C.
- RU** ■ Зарядка изделия должна осуществляться в хорошо вентилируемом помещении. Зарядка изделия в стесненном пространстве не допускается. Аккумуляторы заряжаются наиболее эффективно при температуре от 0 °C до 38 °C.
- PL** ■ Produkt należy ładować w pomieszczeniach, w miejscach dobrze wentylowanych. Nie ładować produktu w przestrzeniach zamkniętych. Optymalna temperatura ładowania akumulatorów wynosi od 0°C do 38°C.
- CS** ■ Nabíjení provádějte v dobře větraném interiéru. Neprovádějte nabíjení ve stísněném, uzavřeném prostoru. Baterie se nejlépe dobíjejí při teplotách od 0 °C do 38 °C.
- HU** ■ Beltéren, jól szellőző területen töltsse a terméket. Ne töltsse a terméket zárt térben. Az akkumulátorok 0 °C és 38°C közötti hőmérsékleten töltődnek a legjobban.
- RO** ■ Încărcăți produsul în încăperi, într-o zonă bine ventilată. Nu încărcăți produsul în spații închise. Acumulatorii se încarcă cel mai bine la temperaturi cuprinse între 0°C și 38°C.
- LV** ■ Lādējiet produktu telpās, labi vēdināmā vietā. Nelādējiet produktu noslēgtā vietā. Akumulatoru lādēšanu vislabāk veikt pie temperatūras no 0°C līdz 38° C.
- LT** ■ Įrenginį kraukite tik gerai vėdinamoje vietoje. Nekraukite įrenginio uždaroje patalpoje. Akumuliatorius geriausiai veikia esant 0–38° C temperatūrai.
- ET** ■ Laadige toodet siseroomides hea ventilatsiooniga kohas. Ärge laadige toodet suletud ruumis. Parim laadimistemperatuur on vahemikus 0 °C kuni 38°C.
- HR** ■ Proizvod punite u zatvorenom prostoru, na dobro provjetrenom području. Proizvod nemojte puniti u skućenom prostoru. Baterije se najbolje pune na temperaturama između 0°C i 38° C.
- SL** ■ Izdelek polnite v zaprtem prostoru, v dobro prezračevanem območju. Izdelka ne polnite v tesno zaprtem prostoru. Baterije se najbolje polnijo pri temperaturi od 0 °C do 38°C.



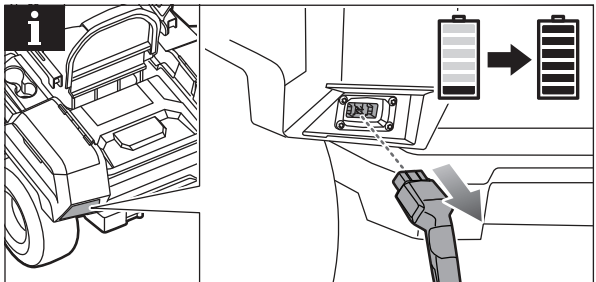
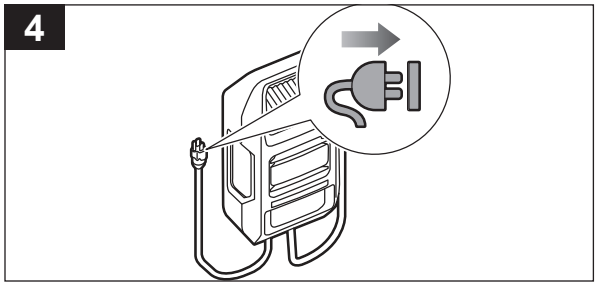
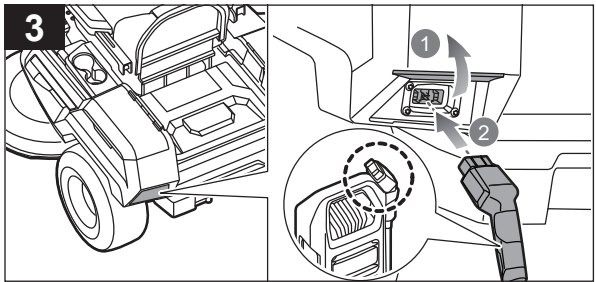
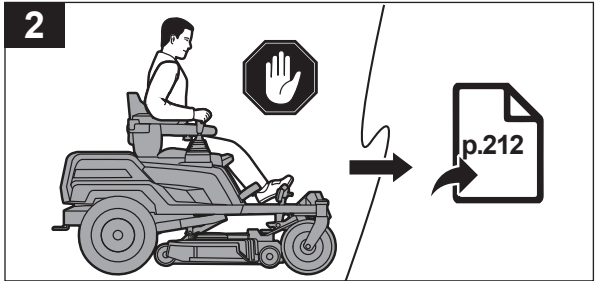
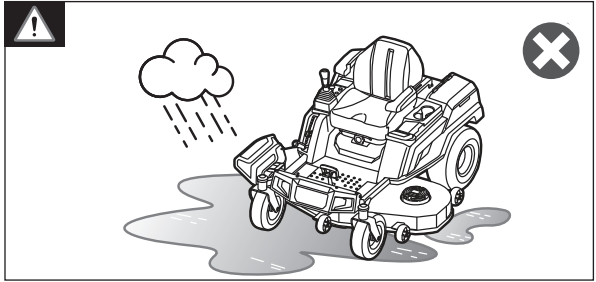



- SK** ■ Výrobok nabíjajte v interiéri, na dobre vetranom mieste. Výrobok nenabíjajte v stiesnenom priestore. Batérie sa najlepšie nabíjajú pri teplote 0 °C až 38°C.
- BG** ■ Зареждайте продукта на закрито, добре проветрено място. Не зареждайте продукта в затворено пространство. Батериите се зареждат най-добре при температури от 0 °C до 38°C.
- UK** ■ Заряджання проводиться у приміщенні у добре Charge провітрюваній зоні. Забороняється заряджати виріб у замкнутому просторі. Найкраще акумулятори заряджаються при температурі від 0°C до 38° C.
- TR** ■ Ürünü iç ve iyi havalandırılan bir mekanda şarj edin. Ürünü dar bir alanda şarj etmeyin. Bataryalar en iyi 0°C ile 38° C arasında şarj olur.



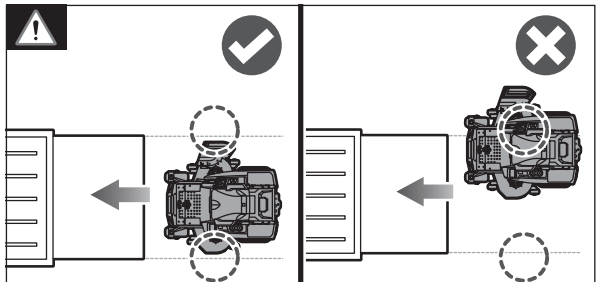
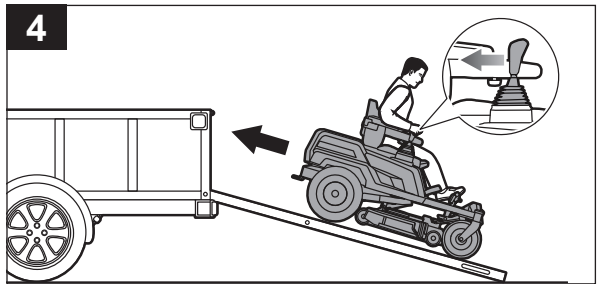
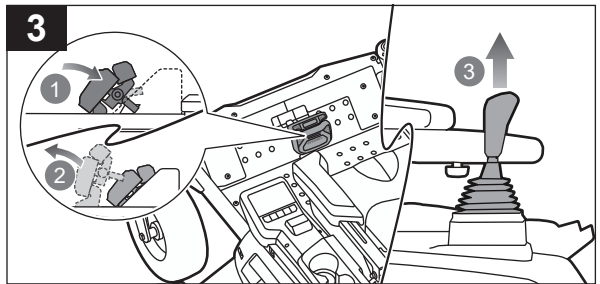
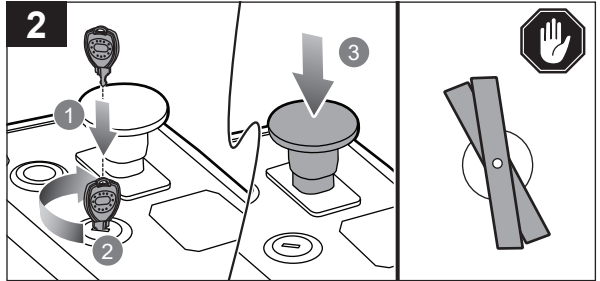
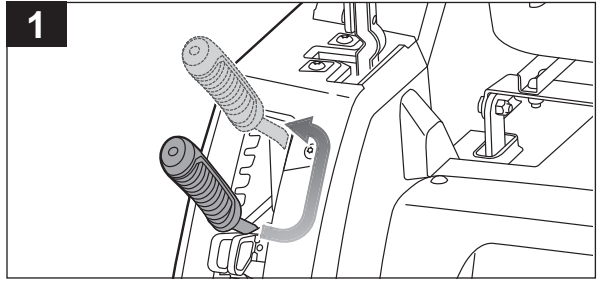
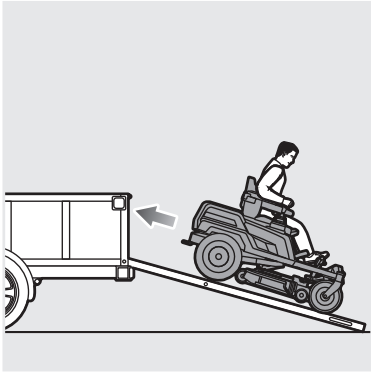



- EN**
- Set the cutting deck to the maximum height.
 - Insert the start key, and turn the key to the ON position. Push the blade engage knob to stop the blades.
 - Step on the brake pedal to disengage the parking brake. Pull up the joystick.
 - Slowly drive the mower backwards onto the ramp and into the trailer.
- RU**
- Установите максимальную высоту корпуса косилки.
 - Вставьте пусковой ключ и поверните его в положение ВКЛ. Для остановки вращения ножей нажмите на кнопку включения ножей.
 - Нажмите на педаль тормоза, чтобы отключить стояночный тормоз. Потяните за координатную ручку управления по направлению вверх.
 - Медленно заедьте на газонокосилке задним ходом на рампу и в полуприцеп.
- PL**
- Ustawić zespół koszący na maksymalnej wysokości.
 - Włożyć kluczyk do stacyjki i obrócić go do położenia ON. Popchnąć gałkę załączającą noże, aby je zatrzymać.
 - Naciśnąć pedał hamulca stopa, aby rozłączyć hamulec postojowy. Pociągnąć manipulator dźwżkowy w górę.
 - Powoli wjechać kosiarką do tyłu na rampę i do przyczepy.
- CS**
- Nastavte žací ústrojí na maximální výšku.
 - Zasuňte startovací klíč a otočte jej do polohy zapnuto (ON). Stiskněte knoflík zapínání nožů, abyste vypnuli nože.
 - Sešlápněte brzdový pedál, abyste odpojili parkovací brzdu. Potáhněte joystick nahoru.
 - Pomalu zacouvejte sekačkou na rampu a do přívěsu.
- HU**
- Állítsa a vágóasztalt maximális magasságra.
 - Tegye be az indítókulcsot, és fordítsa ON állásba. Nyomja meg a késműködtető gombot a kések megállításához.
 - A rögzítőfék kioldásához lépjen a rögzítőfék pedáljára. Húzza fel a botkormányt.
 - Lassan hajtsön hátrafelé a fűnyíróval a rámpára és az utánfutóra.
- RO**
- Setati puntea sistemului tăietor la înălțimea maximă.
 - Introduceți cheia în contact și puneți-o pe poziția ON. Apăsati butonul de angajare a lamei pentru a opri lamele.
 - Căcați pedala de frână pentru a dezactiva frâna de mână. Trageți în sus schimbătorul de viteze.
 - Deplasați încet mașina în marșarier pe rampă și pe trailer.
- LV**
- Iestatiet griešanas mehānismu maksimālajā augstumā.
 - Ievietojiet startera atslēgu un pagrieziet atslēgu stāvoklī ieslēgts (ON). Nospiediet asmeņu aktivēšanas pogu leļup, lai apturētu asmeņus.
 - Nospiediet bremzes pedāli, lai atlaistu stāvbremzi. Paveiciet kursorsviru augšup.
 - Lēnām brauciet pļāvēju atpakaļgaitā uz rampas un piekabē.
- LT**
- Nustatykite pjovimo bloką į maksimalią aukštį.
 - Įkiškite užvedimo raktelį ir pasukite jį į užvedimo padėtį „ON“. Paspauskite peilių įjungimo rankenėlę, kad peiliai sustotų.
 - Nuspauskite stovėjimo stabdžio pedalą, kad išjungtumėte stovėjimo stabdį. Patraukite vairalazdę į viršų.
 - Lėtai stumkite veļjavę atbulomis ant rēmo ir į priekabą.
- ET**
- Seadke lõikekorpus maksimaalse kõrgusele.
 - Sisestage käivitussõlti ja keerake see asendisse ON (SISSE). Lõiketerade peatamiseks vajutage lõiketera kinnitusnuppu.
 - Seisupiduri vabastamiseks astuge piduripedaalile. Tõmmake juhtkang üles.
 - Sõitke niiduk aeglaselt tagasi kaldteele ja sealt haagisele.
- HR**
- Rezno kućište postavite na maksimalnu visinu.
 - Utaknite ključ za pokretanje i okrenite ga u položaj ON. Okretni gumb za uključivanje noža pritisnite kako biste zaustavili noževe.
 - Nagazite papučicu kočnice kako biste deaktivirali parkirnu kočnicu. Upravljačku palicu povucite prema gore.
 - Kosilicu polako odvezite unatrag na rampu, a zatim u prikolicu.
- SL**
- Nastavite kosilno ploščo na najvišjo višino.
 - Vstavite kontaktni ključ in ga obrnite v položaj VKLOP. Pritisnite gumb za aktiviranje rezil, da ustavite rezila.
 - Pohodite zavorni pedal, da sprostite parkirno zavoro. Krmilno ročico povlecite navzgor.
 - Kosilnico počasi vzvratno zapeljite po rampi na prikolico.
- SK**
- Nastavte sečnú plošinu na maximálnu výšku.
 - Vložte štartovací kľúč a otočte ním do polohy ON (zapnúť). Stlačte gombik na spustenie čepeľi a zastavte čepele.
 - Zošliapnite brzdový pedál, aby ste uvoľnili parkovacia brzdu. Povytiahnite riadiacu páku.
 - Pomaly pohybujte kosačkou vzad na rampu a na príviesny vozík.
- BG**
- Настройте платформата за косене на максималната височина.
 - Вкарайте ключа за запалване и го завъртете в позиция за включено. Натиснете копчето за задействане на остриетата, за да спрете остриетата.
 - Натиснете педала на спирачката, за да деактивирате спирачката за паркиране. Дръпнете джойстика нагоре.
 - Бавно придвижете косачката назад по рампата и в ремаркетото.



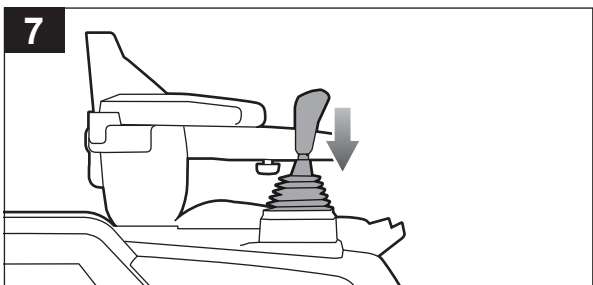
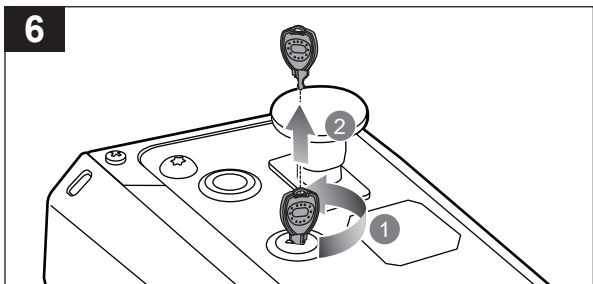
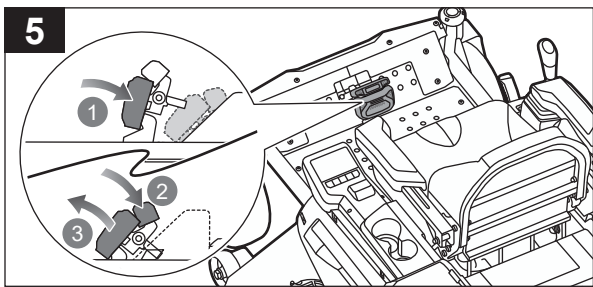



- UK**
- Встановіть деку скошування на максимальну висоту.
 - Вставте ключ запуску та поверніть його у положення ON ("Ввімкнено"). Натисніть на ручку ввімкнення ножів, щоб зупинити ножі.
 - Натисніть на педаль гальма, щоби відпустити паркувальне гальмо. Потягніть джойстик вгору.
 - Повільно рухаючись заднім ходом, підніміться на рампу та заїдьте у трейлер.

- TR**
- Kesme gövdesini azami yüksekliğe ayarlayın.
 - Marş anahtarını yerleştirin ve anahtarı ON (AÇIK) konuma getirin. Bıçakları durdurmak için bıçak devreye alma düğmesini itin.
 - El frenini devre dışı bırakmak için fren pedalına basın. Kumanda kolunu yukarı çekin.
 - Çim biçme makinesini yavaşça rampanın üzerine ve römorkun içine doğru geri sürün.



English	Русский	Polski	Čeština
Product specifications	Характеристики изделия	Parametry techniczne	Technické údaje produktu
Zero-turn mower	Газонокосилка с нулевым радиусом поворота	Kosiarka o zerowym promieniu skrętu	Sekačka na trávu s nulovým poloměrem otáčení
Model	Модель	Model	Model
Weight (without battery packs)	Вес (без батарей)	Masa (bez akumulatora)	Hmotnost (bez baterie)
Weight (with 3x 72 V battery packs)	Вес (с 3-мя аккумуляторными блоками с напряжением 72 В)	Masa (z 3 akumulatorami 72 V)	Hmotnost (se třemi 72V akumulátory)
Motor	Двигатель	Silnik	Motor
No-load speed	Холостая скорость	Prędkość obrotowa bez obciążenia	Rychlost naprázdno
Low	Малый	Niski	Malá
Medium	Средний	Średni	Střední
High	Большой	Wysoki	Velká
Cutting rated power	Номинальная мощность покоса	Moc znamionowa koszenia	Jmenovitý zácí výkon
Drive rated power	Номинальная мощность привода	Moc znamionowa napędu	Jmenovitý výkon pohonu
Height adjustments	Регулировка высоты	Regulacja wysokości	Nastavení výšky
Wheel size	Размер колеса	Rozmiar koła	Velikost kola
Front	Передняя	Przód	Přední
Rear	Задняя	Tył	Zadní
Cut size	Размер покоса	Szerokość koszenia	Šíře sečení
Turning radius	Радиус разворота	Promień skrętu	Poloměr otáčení
Driving speed	Скорость движения	Prędkość jazdy	Otáčky pohonu
High speed	Высокая скорость	Bieg wysoki	Vysoká rychlost
Medium speed	Средняя скорость	Średnia prędkość	Střední rychlost
Low speed	Низкая скорость	Bieg niski	Nizká rychlost
Reverse speed	Скорость обратного хода	Prędkość na biegu wstecznym	Rychlost při couvání
Tyre pressure	Давление воздуха в шинах	Ciśnienie powietrza w oponach	Tlak vzduchu v pneumatikách
Front	Передняя	Przód	Přední
Rear	Задняя	Tył	Zadní
Charger model	Зарядное устройство Модель	Ładowarka Model	Nabíječka Model
Charger input	Питание зарядного устройства	Napięcie wejściowe ładowarki	Vstup nabíječky
Charger output	Выходной ток зарядного устройства	Wyjście ładowarki	Výstup nabíječky
Charge time	Продолжительность зарядки	Czas ładowania	Doba nabíjení
Quick recharge (60%)	Быстрая зарядка (60%)	Szybkie ładowanie (60%)	Rychlonabíjení (60 %)
Battery	Аккумулятор	Akumulator	Baterie
72 V	72 V	72 V	72 V
Battery type: Lithium-Ion battery	Тип аккумулятора: Литий-ионный аккумулятор	Typ akumulatorów: Akumulator litowo-jonowy	Typ akumulátoru: Lithium iontový akumulátor
Dimensions	Габаритные размеры	Wymiary	Rozměry
Kit details	Сведения о комплекте	Typ zestawu	Údaje sady
Total weight	Общая масса	Masa całkowita	Celková hmotnost
Noise emission level (according to EN ISO 5395-1 and EN ISO 5395-3)	Уровень шума (в соответствии с EN ISO 5395-1; EN ISO 5395-3)	Poziom emisji hałasu (zgodnie z normą EN ISO 5395-1; EN ISO 5395-3)	Hladina emise hluku (v souladu s EN ISO 5395-1; EN ISO 5395-3)
Sound power level	Уровень акустической мощности	Poziom natężenia dźwięku	Úroveň akustického výkonu
Sound pressure level	Уровень звукового давления	Poziom ciśnienia akustycznego	Hladina akustického tlaku
Vibration level (according to EN ISO 5395-1 and EN ISO 5395-3)	Уровень вибрации (в соответствии с EN ISO 5395-1; EN ISO 5395-3)	Poziom vibracji (zgodnie z normą EN ISO 5395-1; EN ISO 5395-3)	Úroveň vibrací (v souladu s EN ISO 5395-1; EN ISO 5395-3)
Whole body	Весь корпус	Cale cialo	Celá kostra

Magyar	Română	Latviski	
Termék műszaki adatai	Specificațiile produsului	Produkta specifikācijas	
Fűnyíró traktor	Mașină de tuns gazonul cu întoarcere pe loc	Nulles apgrieziena plāvējs	
Típus	Model	Modelis	RY72ZTRX137
Súly (akkumulátor nélkül)	Greutate (fără acumulator)	Svars (bez baterijas)	266 kg
Gépsúly (3 db 72 V-os akkumulátorral)	Greutate (cu acumulatori 3 x 72 V)	Svars (ar 3 x 72 V akumulatoru blokiem)	302 kg
Motor	Motor	Motors	72 V dc
Üresjárati fordulatszám	Viteză fără sarcină	Tukšgaitas ātrums	
Alacsony	Mică	Zems	3200/min
Közepes	Medie	Vidējs	3300/min
Magas	Mare	Augsts	3420/min
Névleges vágásteljesítmény	Putere nominală de lucru	Nominālā pļaušanas jauda	3600 W
Névleges hajíteljesítmény	Putere nominală de deplasare	Nominālā piedziņas jauda	2000 W
Magasság beállítási	Ajűstări pe înălțime	Augstuma regulēšana	25 mm - 100 mm (1 in. - 4 in.)
Kerékméret	Mărime roată	Riteņa izmērs	
Elöl	Față	Priekšpuse	33 x 12,7 x 15,2 cm
Hátul	Spate	Aizmugure	45,7 x 21,6 x 20,3 cm
Vágási szélesség	Dimensiune de tundere	Pļaušanas platums	137 cm (54 in.)
Fordulókör	Rază de întoarcere	Pagrieziena rādiuss	0
Haladási sebesség	Viteză de deplasare	Kustības ātrums	
Magas fordulatszám	Viteză mare	Lielī apgriezieni	13 km/h (8 mph)
Közepes sebesség	Viteză medie	Vidējs ātrums	10 km/h (6 mph)
Alacsony fordulatszám	Viteză redusă	Mazi apgriezieni	7 km/h (4 mph)
Hátrefelé irányú sebesség	Viteză în marșarier	Atpakaļgaitas ātrums	7 km/h (4 mph)
Gumiabroncs nyomása	Presiunea aerului în anvelope	Gaisa spiediens riepās	
Elöl	Față	Priekšpuse	1,0 bar (14,5 psi)
Hátul	Spate	Aizmugure	1,4 bar (20 psi)
Töltő Típus	Încărcător Model	Lādētājs Modelis	RY72C14A (140494003)
Töltő bemenete	Intrare încărcător	Lādētāja ieeja	230 V ac, 50 Hz
Töltőkimenet	Valoare de ieșire încărcător	Lādētāja izejas raksturlielumi	72 V, 14 A
Töltési idő	Timp de încărcare	Uzlādes laiks	2,5 h
Gyors újratöltés (60%)	Reîncărcare rapidă (60%)	Ātra uzlāde (60%)	85 min
Akkumulátor	Acumulator	Akumulators	
72 V	72 V	72 V	RY72B10A (72 V, 10 Ah)
Akkumulátor típusa: Lítium-ion akkumulátor	Tipul de acumulator: baterie litiu-ion	Akumulatora veids: Lítija jonu akumulators	
Méretek	Dimensiuni	Izmēri	380 x 99 x 281 mm
Akkumulátoregység adatai	Detalii trusă	Komplekta informācija	3 X 72 V
Össztömeg	Greutate totală	Kopējais svars	16,4 kg
Hangkibocsátási szint (az EN ISO 5395-1; EN ISO 5395-3 szerint)	Nivel emisie zgomot (în conformitate cu EN ISO 5395-1; EN ISO 5395-3)	Trokšņu emisijas līmenis (saskaņā ar EN ISO 5395-1; EN ISO 5395-3)	
Hangteljesítményszint	Nivel de putere sonoră	Skaņas stipruma līmenis	$L_{pA} = 97,43 \text{ dB(A)}$ $K = 1,37 \text{ dB(A)}$
Hangnyomásszint	Nivel de presiune sonoră	Skaņas spiediena līmenis	$L_{pA} = 82,7 \text{ dB(A)}$ $K = 3,0 \text{ dB(A)}$
Vibrációs szint (az EN ISO 5395-1; EN ISO 5395-3 szerint)	Nivel de vibrație (în conformitate cu EN ISO 5395-1; EN ISO 5395-3)	Vibrācijas līmenis (saskaņā ar EN ISO 5395-1; EN ISO 5395-3)	0,9 m/s ² (K = 1,5 m/s ²)
Teljes test	Corp integral	Pildītās riepās	0,6 m/s ² (K = 1,5 m/s ²)

Lietuviškai	Eesti	Hrvatski	Slovenščina
Gaminio techninės sąvokės	Toote tehnilised andmed	Specifikacije proizvoda	Specifikacije izdelka
Nulinio posūkiu spindulio vejjapovė	Nullpõõrdega muruniiduk	Kosilica s okretom na mjestu	Kosilnica z ničelnim obračalnim krogom
Modelis	Mudel	Model	Model
Svoris (be akumuliatorinės baterijos)	Kaal (ilma akuta)	Težina (bez baterije)	Teža (brez baterije)
Svoris (su trimis 72 V akumuliatoriais)	Kaal (3 x 72 V akuga)	Težina (s baterijskim sklopovima od 3x 72 V)	Teža (z akumulatorji 3x 72 V)
Variklis	Mootor	Motor	Motor
Greitis be apkrovimo	Tūhikāigukiirus	Brzina bez opterećenja	Hitrost neobremenjenega motorja
Maži	Madal	Mala	Nizko
Vidutiniai	Keskmine	Srednja	Srednje
Dideli	Kõrge	Velika	Visoko
Nominalioji pjovimo galia	Lõikamise nimivõimsus	Nazivna snaga rezanja	Nazivna moč košnje
Nominalioji pavaros galia	Ajami nimivõimsus	Nazivna snaga pogona	Nazivna moč pogona
Aukščio regulavimas	Kõrguse reguleerimine	Podėšavanje visine	Nastavitev višine
Rato dydis	Ratta mõõt	Veličina kotača	Velikost koles
Priekis	Eesmine	Prednje	Spredaj
Galinis	Taga	Stražnje	Zadaj
Pjovimo dydis	Lõike suurus	Veličina reza	Velikost košnje
Posūkiu spindulys	Põõrderaadius	Radijus okretanja	Obračalni polkrog
Važiavimo greitis	Sõidukiirus	Brzina vožnje	Hitrost vožnje
Didelis greitis	Suur kiirus	Velika brzina	Visoka hitrost
Vidutinis greitis	Keskmine kiirus	Srednja brzina	Srednja hitrost
Mažas greitis	Madal kiirus	Mala brzina	Nizka hitrost
Greitis atbuline eiga	Tagurdamiskiirus	Povratna brzina	Hitrost med vzvratno vožnjo
Oro slėgis padangose	Rehvide õhurõhk	Tlak zraka u gumama	Zračni tlak v pnevmatikah
Priekis	Eesmine	Prednje	Spredaj
Galinis	Taga	Stražnje	Zadaj
Įkroviklis Modelis	Laadija Mudel	Punjač Model	Polniliec Model
Įkroviklio galingumas	Laadija toitevool	Ulazno napajanje punjačem	Vhod polnilnika
Kroviklio galia	Laadija väljund	izlazna snaga punjača	Izhod polnilca
Įkrovimo laikas	Laadimisaeg	Vrijeme punjenja	Trajanje polnjenja
Greitas įkrovimas (60 %)	Kiirilaadimine (60%)	Brza nadopuna (60 %)	Hitro polnjenje (60 %)
Baterija	Aku	Baterija	Akumulator
72 V	72 V	72 V	72 V
Akumuliatoriaus tipas: Ličio jonų akumuliatorius	Aku tūp: Liitium-ioonaku	Vrsta baterije: Litij-ionska baterija	Vrsta baterije: Litij-ionska baterija
Matmenys	Mõõdud	Dimenzije	Mere
Komplekto sudėtis	Komplekti andmed	Detalji kompleta	Podrobnosti o opremi
Bendrasis svoris	Kogukaal	Ukupna težina	Skupna teža
Skleidžiavimo triukšmo lygis (pagal EN ISO 5395-1; EN ISO 5395-3 standartą)	Helivõimsuse tase (vastavalt standardile EN ISO 5395-1; EN ISO 5395-3)	Razina emisija buke (u skladu s EN ISO 5395-1; EN ISO 5395-3)	Raven emisij hrupa (v skladu s standardom EN ISO 5395-1; EN ISO 5395-3)
Akustinio galingumo lygis	Helivõimsuse tase	Razina zvučne snage	Raven jakosti zvoka
Garso slėgio lygis	Helirõhutase	Razina zvučnog tlaka	Raven zvočnega tlaka
Vibracijos lygis (pagal EN ISO 5395-1; EN ISO 5395-3 standartą)	Vibratsioonitase (vastavalt standardile EN ISO 5395-1; EN ISO 5395-3)	Razina vibracija (u skladu s EN ISO 5395-1; EN ISO 5395-3)	Nivo vibracij (v skladu s standardom EN ISO 5395-1; EN ISO 5395-3)
Visas kėbulas	Kogu korpus	Cijeli trup	Celotno telo



Slovenčina	България	українська	Türkçe	
Špecifikácie produktu	Технически характеристики	Технічні характеристики пристрою	Ürün teknik özellikleri	
Kosačka s nulovým pomerom zabočenia	Косачка с възможност за движение само на право	Садовый райдер	Sıfır dönüştü çim biçme makinesi	
Modelis	Модел	Модель	Model	RY72ZTRX137
Hmotnosť (bez akumulátora)	Тегло (без батерията)	Вага (без акумулатора)	Ağırlık (batarya hariç)	266 kg
Hmotnosť (vrátane 3 x 72 V batérie)	Тегло (с 3 батерии от 72 V)	Вага (з трьома акумулаторними батериями на 72 V)	Ağırlık (3x 72 V batarya takılmıyyla)	302 kg
Motor	Мотор	Двигун	Motor	72 V dc
Rýchlosť naprázdno	Скорост в ненатоварен режим	Швидкість без навантаження	Yüksüz hız	
Malá	Ниска	Низкий	Düşük	3200/min
Středná	Среден	Средний	Orta	3300/min
Velká	Висока	Високий	Yüksek	3420/min
Menovitý výkon rezania	Номинална мощност при косене	Номинальна потужність скошування	Kesme nominal gücü	3600 W
Menovitý výkon pojazdu	Номинална мощност при шофиране	Номинальна потужність їзди	Sürüş nominal gücü	2000 W
Nastavenie výšky	Регулиране на височината	Регулювання висоти	Yükseklik ayarları	25 mm - 100 mm (1 in. - 4 in.)
Rozmer koleasa	Размер на колелата	Розмір колеса	Tekerlek büyüklüğü	
Předná strana	Отпред	Передні	Ön	33 x 12,7 x 15,2 cm
Zadná část	Отзад	Задні	Arka	45,7 x 21,6 x 20,3 cm
Velkosť rezania	Размер на подрязване	Висота скошування	Kesme boyutu	137 cm (54 in.)
Polomer otáčania	Радиус на завиване	Радиус розвороту	Dönüş yarı çapı	0
Pojazdná rýchlosť	Скорост на движение	Швидкість руху	Sürüş hızı	
Vysoká rýchlosť	Висока скорост	Висока швидкість	Yüksek hız	13 km/h (8 mph)
Středná rýchlosť	Средна скорост	Средня швидкість	Orta hız	10 km/h (6 mph)
Nizka rýchlosť	Ниска скорост	Низька швидкість	Düşük hız	7 km/h (4 mph)
Rýchlosť spätného chodu	Реверсивна скорост	Швидкість руху у зворотному напрямі	Ters hız	7 km/h (4 mph)
Tlak vzduchu v pneumatikách	Въздушно налягане на гумите	Тиск у шинах	Lastik basıncı	
Předná strana	Отпред	Передні	Ön	1,0 bar (14,5 psi)
Zadná část	Отзад	Задні	Arka	1,4 bar (20 psi)
Nabíjačka Modelis	Зарядно устройство Модел	Модель зарядного пристрою	Şarj cihazı modeli	RY72C14A (140494003)
Vstup nabíjačky	Номинална мощност на зарядното устройство	Вхід зарядного пристрою	Şarj cihazı girişi	230 V ac, 50 Hz
Výstupný prúd nabíjačky	Иходна мощност на зарядното устройство	Вихідна потужність зарядного пристрою	Şarj cihazı çıkışı	72 V, 14 A
Trvanie nabíjania	Време за зареждане	Час заряджання	Şarj süresi	2,5 h
Rychle nabitie (60 %)	Бързо презареждане (60%)	Швидке заряджання (60%)	Hızlı yeniden şarj (%60)	85 min
Batéria	Батерия	Акумулатор	Pil	
72 V	72 V	72 V	72 V	RY72B10A (72 V, 10 Ah)
Typ akumulátora: lítiovo-iónová batéria	Тип на батерията: Литиево-ионна батерия	Тип акумулатора: Литий-ионна акумулаторна батерия	Pil türü: Lityum-lyon pil	
Rozmery	Величини	Габаритні розміри	Boyutlar	380 x 99 x 281 mm
Podrobné informácie o súprave	Подробности за комплекта	Комплектація	Kit Detayları	3 X 72 V
Celková hmotnosť	Общо тегло	Загальна вага	Toplam ağırlık	16,4 kg
Úroveň emisí hluku (podľa normy EN ISO 5395-1; EN ISO 5395-3)	Ниво на шумовите емисии (в съответствие с EN ISO 5395-1; EN ISO 5395-3)	Рівень шуму (відповідно до EN ISO 5395-1; EN ISO 5395-3)	Gürültü Emisyonu (EN ISO 5395-1; EN ISO 5395-3 uyanınca)	
Hladina akustického výkonu	Ниво на силата на шума	Рівень звукової потужності	Ses gücü seviyesi	$L_{\text{pA}} = 97,43 \text{ dB(A)}$, $K = 1,37 \text{ dB(A)}$
Hladina akustického tlaku	Ниво на шумово налягане	Рівень звукового тиску	Ses basıncı seviyesi	$L_{\text{pA}} = 82,7 \text{ dB(A)}$, $K = 3,0 \text{ dB(A)}$
Úroveň vibrací (podľa normy EN ISO 5395-1; EN ISO 5395-3)	Ниво на вибрациите (в съответствие с EN ISO 5395-1; EN ISO 5395-3)	Рівень вібрації (відповідно до EN ISO 5395-1; EN ISO 5395-3)	Titreşim seviyesi (EN ISO 5395-1; EN ISO 5395-3 uyanınca)	0,9 m/s ² (K = 1,5 m/s ²)
Celé teleso	Цяло тяло	Все тіло	Tam gövde	0,6 m/s ² (K = 1,5 m/s ²)





English	Русский	Polski	Čeština
Compatible battery packs	Совместимая аккумуляторная батарея	Pasujące akumulatory	Kompatibilni akumulátory
Model	Модель	Model	Model
72 V	72 V	72 V	72 V
36 V	36 V	36 V	36 V

Crosscut blade	Принадлежности	Aksesoria	Príslušenstvi
Crosscut blade	Травосборник	Workownica do trawy	Sběrač trávy
WARNING! Current attachments and accessories available for use with the product are listed above. Do not use any attachments or accessories not recommended by the manufacturer of the product. The use of attachments or accessories that are not recommended can result in serious personal injury.	ОСТОРОЖНО! Выше приводятся доступные принадлежности и аксессуары для изделия. Пользуйтесь только рекомендованными изготовителем деталями и аксессуарами. Использование других деталей и аксессуаров ведет к тяжелым травмам.	OSTRZEŻENIE! Aktualną listę dodatków i akcesoriów dostępnych do stosowania z produktem można znaleźć powyżej. Do tego urządzenia używajcie jedynie części i akcesoriów zalecanych przez producenta. Używanie niezalecanych części i akcesoriów może pociągnąć za sobą ryzyko poważnych obrażeń ciała.	VAROVÁNÍ! Výše jsou uvedeny současně dostupné nástavce a příslušenství. Používejte pouze náhradní díly a příslušenství doporučené výrobcem. Použití jiných než doporučených dílů a příslušenství může být příčinou závažného zranění.

Replacement parts	Запасные части	Części zamienne	Náhradní díly
Side discharge chute	Лоток боковой выгрузки	Boczna rynna wylotowa	Postranní výhoz
Front wheels	Передние колеса	Kola przednie	Přední kola
Rear wheels	Задние колеса	Kola tylné	Zadní kola
NOTE: Visit your local special orders desk or contact RYOBI customer service for replacement parts.	Примечание. Для приобретения запасных частей обращайтесь в специальную региональную службу заказов или в службу поддержки RYOBI.	UWAGA: w celu uzyskania części zamiennych należy odwiedzić lokalny dział zamówień specjalnych lub skontaktować się z Działem Obsługi Klienta firmy RYOBI.	POZNÁMKA: Náhradní díly objednávejte přes místního dodavatele nebo se obraťte na oddělení zákaznických služeb RYOBI.

Lietuviškai	Eesti	Hrvatski	Slovenščina
Suderinami baterijos paketai	Ühilduvad akupaketid	Kompatibilna pakiranja baterija	Združljive baterije
Modelis	Mudel	Model	Model
72 V	72 V	72 V	72 V
36 V	36 V	36 V	36 V

Priedai	Tarvikud	Pribor	Dotatki
Žolės rinktuvas	Murukobestaja	Vreča za travu	Lovilec trave
[SPĖJIMAS!] Esami priedai ir priedai, kuriuos galima naudoti su įrenginiu, yra išvardyti pirmiau. Su šiuo prietaisu nenaudokite jokių įtaisų ar priedų, kurių nerekomenduoja šio produkto gamintojai. Įtaisų ir priedų, kurių nerekomenduoja gamintojai, naudojimas gali sukelti rimtus su(s)žalojimus.	HOIATUS! Masinaga saadaval olevad tööseadmed ja tarvikud on loetletud eespool. Arge kasutage mis tahes lisavarustust, mida käesoleva toote valmistaja pole soovitanud. Mitte soovitatud lisaseadmete ja tarvikute kasutamine võib tekitada tõsise kehavigastuse.	UPOZORENJE! Trenutno dostupni priključci i pribor za korištenje s proizvodom navedeni su u nastavku. Upotrebljavajte samo dijelove ili dodatnu opremu koje je za ovaj aparat preporučio proizvođač. Uporaba dijelova i dodatne opreme koje nije preporučio proizvođač može dovesti do teških ozljeda.	OPOZORIL! Trenutno razpoložljivi priključki in dodatki, ki so na voljo za uporabo z izdelkom, so navedeni spodaj. Ne uporabljajte sestavnih delov ali pribora, ki ga ne priporoča proizvajalec te naprave. Uporaba nepriporočenih sestavnih delov ali pribora lahko povzroči resne telesne poškodbe.

Atsarginės detalės	Asendusosad	Zamjena dijelova	Nadomestni deli
Šoninio išmetimo latakas	Kūlgmine tūhjudensrenn	Bočni žlijeb za izbacivanje trave	Stranska odvodna šoba
Priekiniai ratukai	Esirattad	Prednji kotači	Sprednja kolesa
Galiniai ratukai	Tagarattad	Stražnji kotači	Zadnja kolesa
PASTABA: jei prireiktų atsarginių dalių, nuvykite į vietos specialiujų užsakymų biurą arba kreipkitės į RYOBI klientų aptarnavimo tarnybą.	MÄRKUS: varuosaade tellimiseks pöörduge kohaliku tellimispunkti poole või võtke ühendust RYOBI klienditeenindusega.	NAPOMENA: Posjetite vaš lokalni ured za posebne narudžbe ili kontaktirajte RYOBI korisničku službu za zamjenske dijelove.	OPOMBA: Za nadomestne dele se obrnite na lokalno poslovalnico za posebna naročila ali službo za storitve za stranke RYOBI.





Magyar	Română	Latviski	
Kompatibilis akkumulátorok	Accumulatori compatibili	Savietojami akumulatoru komplekti	
Típus	Model	Modelis	RY72ZTRX137
72 V	72 V	72 V	RY72B10A
36 V	36 V	36 V	RY36B12A

Kiegészítők	Accesorii	Piederumi	
Fűgyújtó	Colectorul de iarbă	Zāles maiss	RAC459
FIGYELMEZTETÉS! A fűnyíróhoz használható, jelenleg elérhető tartozékok és kiegészítők listája fent látható. Kizárólag a gyártó által ezen készülékekhez előírt alkatrészeket és tartozékokat használjon. A nem előírt alkatrészek és tartozékok használata súlyos sérülésekkel járó baleseteket idézhet elő.	AVERTISMENT! Accesorii și dispozitivele anexe curente disponibile pentru utilizarea cu mașina de tuns iarbă sunt enumerate mai sus. Nu utilizați alte piese sau accesorii decât cele recomandate de către producătorul acestui aparat. Utilizarea de piese sau accesorii nerecomandate poate prezenta riscuri de răniri grave.	BRĪDINĀJUMS! Pašreizējāie uzskabes un papildaprīkojuma piederumi, kas pieejami izmantošanai ar produktu, ir norādīti augstāk. Neizmantojiet piederumus, kas nav paredzēti lietošanai ar šo produktu. Šim produktam neparedzētu piederumu lietošana var izraisīt nopietnas traumas.	

Cserealkatrészek	Piese de schimb	Rezerves daļas	
Oldalsó őrítősúszda	Dispozitiv de evacuare lateral	Sāna izmešanas atvere	5131046555
Elülső kerekek	Roți față	Priekšējie riteņi	5131046556
Hátsó kerekek	Roți spate	Aizmugures riteņi	5131046557
MEGJEGYZÉS: Cserealkatrészekért látogassa meg a helyi különleges rendelések pultot vagy lépjen kapcsolatba a RYOBI ügyfélszolgálatával.	NOTĂ: vizitați reprezentanța dvs. locală de vânzări sau contactați serviciul de asistență clienți RYOBI pentru piese de schimb.	PIEZĪME: Rezerves daļas meklējiet jūsu vietējā īpašo pasūtījumu centrā vai sazinieties ar RYOBI Klientu apkalpošanas dienestu.	

Slovenčina	България	українська	Türkçe
Kompatibilné jednotky akumulátorov	Съвместими батерии	Сумісні акумуляторні блоки	Uyumlu pil takımları
Modelis	Модел	Модель	Model
72 V	72 V	72 V	72 V
36 V	36 V	36 V	36 V
			RY72ZTRX137
			RY72B10A
			RY36B12A

Príslušenstvo	Приспособления	Приладдя	Aksesuarlar	
Príslušenstvo na plnenie trávy do vrieč.	Багер за трева	Смність для трави	Çim toplama sepeti	RAC459
VAROVANIE! Aktuálne prídavné zariadenia a príslušenstvo, ktoré sú k dispozícii na použitie v výrobnom, sú uvedené vyššie. Nepoužívajte nástavce, alebo príslušenstvo, ktoré nie je odporučené pre použitie s týmto produktom. Takéto konanie môže viesť k nebezpečným podmienkam a následným vážnym zraneniam.	ПРЕДУПРЕЖДЕНИЕ! Актуалните приставки и приспособления, които могат да се използват с продукта, са посочени по-долу. Не използвайте никакви приставки и принадлежности, които не са препоръчани от производителя на този продукт. Използването на не препоръчани приставки и принадлежности може да доведе до сериозни физически наранявания.	ПОПЕРЕДЖЕННЯ! Список доступних для використання з виробом пристосувань та аксесуарів див. вище. Не використовуйте будь-які пристосування або приладдя, які не рекомендовані виробником приладу. Використання пристосувань або приладдя, які не рекомендовані може призвести до серйозних травм.	UYARI! Ürünle kullanıma yönelik güncel eklentiler ve aksesuarlar yukarıda listelenmiştir. Bu ürünün üreticisi tarafından önerilmeyen herhangi bir ek parça veya aksesuar kullanmayın. Önerilmeyen ek parçaların veya aksesuarların kullanılması ciddi fiziksel yaralanma ile sonuçlanabilir.	

Náhradné diely	Резервни части	Запасні частини	Yedek Parça	
Vočnú vyprazdňovací žľab	Страничен улей за изхвърляне	Жолоб для бічного скидання	Yan tahliye basası	5131046555
Predné kolesá	Передни колела	Передні колеса	Ön tekerlekler	5131046556
Zadné kolesá	Задни колела	Задні колеса	Arka tekerlekler	5131046557
POZNÁMKA: Ak potrebujete náhradné diely, navštívte miestne oddelenie pre špeciálne objednávky alebo sa obráťte na zákaznícky servis RYOBI.	ЗАБЕЛЕЖКА: За поръчка на резервни части посетете местното бюро за специални поръчки или се свържете с центъра за обслужване на клиенти на RYOBI.	ПРИМІТКА. З питаннями стосовно запасних частин звертайтеся до місцевої служби замовлень або служби підтримки клієнтів RYOBI.	NOT: Yedek parçalar için özel sipariş bölümünüzü ziyaret edin veya RYOBI müşteri hizmetleri ile iletişime geçin.	



EN

⚠ WARNING

The declared vibration total values and the declared noise emission values given in this instruction manual have been measured in accordance with a standardised test and may be used to compare one tool with another. They may be used for a preliminary assessment of exposure.

The declared vibration and noise emission values represent the main applications of the tool. However, if the tool is used for different applications, used with different accessories, or poorly maintained, the vibration and noise emission may differ. These conditions may significantly increase the exposure levels over the total working period. An estimation of the level of exposure to vibration and noise should take into account the times when the tool is turned off or when it is running idle. These conditions may significantly reduce the exposure level over the total working period.

Identify additional safety measures to protect the operator from the effects of vibration and noise, such as maintaining the tool and the accessories, keeping the hands warm (in case of vibration), and organising work patterns.

RU

⚠ ОСТОРОЖНО

Заявленные данные о совокупном уровне вибрационного и шумового воздействия, указанные в настоящем руководстве, получены в ходе стандартизированных исследований и могут использоваться для сравнения инструментов. Могут применяться в рамках предварительной оценки степени воздействия.

Заявленный уровень вибрационного и шумового воздействия учитывает основные области применения инструмента. При этом, если инструмент используется иным образом, с другим оборудованием либо некачественно обслуживается, степень вибрационного и шумового воздействия может отличаться. В рамках всего периода эксплуатации эти условия могут способствовать значительному повышению уровня воздействия. Расчет уровня вибрационного и шумового воздействия должен также проводиться с учетом количества выключений инструмента и продолжительности работы на холостом ходу. В рамках всего периода эксплуатации эти условия могут способствовать значительному снижению уровня воздействия.

Обеспечьте дополнительные меры защиты оператора от воздействия вибрации и шума, например, техническое обслуживание инструмента и принадлежностей, поддержания температуры рук (в случае вибрации) и организации графика работ.

PL

⚠ OSTRZEŻENIE

Podany w niniejszej instrukcji łączny poziom emisji wibracji zmierzono zgodnie ze znormalizowaną metodą testowania — może on być wykorzystywany do wzajemnego porównywania narzędzi. Można go wykorzystywać do wstępnej oceny narażenia.

Deklarowany poziom emisji wibracji i hałasu odpowiada głównym zastosowaniom narzędzia. Jeżeli jednak narzędzie będzie używane do innych zastosowań lub z innymi akcesoriami, bądź też jeśli będzie niewłaściwie konserwowane, poziom emisji wibracji i hałasu może się różnić. Warunki takie mogą doprowadzić do znaczącego wzrostu poziomu narażenia w całym okresie eksploatacji. Oszacowanie poziomu narażenia na wibracje i hałas powinno również uwzględniać okresy, w których narzędzie jest wyłączone bądź działa, ale nie jest wykorzystywane do pracy. Warunki takie mogą doprowadzić do znaczącego ograniczenia poziomu narażenia w całym okresie eksploatacji.

Należy zidentyfikować dodatkowe środki bezpieczeństwa mające na celu ochronę operatora przed skutkami wibracji i hałasu, takie jak konserwacja narzędzia i akcesoriów, utrzymywanie ciepła dłoni (w przypadku wibracji) oraz organizacja pracy.

CS

⚠ VAROVÁNÍ

Deklarované celkové hodnoty vibrací a deklarované hodnoty hlukušnosti uvedené v tomto návodu byly změněny standardizovanou zkoušební metodou a mohou být použity k porovnání jednoho mlhovače s druhým. Mohou být použity k předběžnému posouzení vystavení vibracím a hluku.

Deklarované hodnoty vibrací a hlukušnosti jsou vymezeny hlavními způsoby použití tohoto mlhovače. Pokud je však mlhovač použit jiným způsobem, s jiným příslušenstvím nebo při nedostatečné údržbě, úroveň vibrací a hluku se mohou lišit. Tyto podmínky mohou podstatně zvýšit úroveň vystavení vibracím a hluku za celou pracovní dobu. Při odhadu úrovně vystavení vibracím a hluku je nutné vzít v úvahu také dobu, kdy je mlhovač vypnutý nebo běží naprázdno. Tyto podmínky mohou podstatně snížit úroveň vystavení vibracím a hluku za celou pracovní dobu.

K ochraně obsluhy před účinky vibrací a hluku určete další bezpečnostní opatření, například provádění údržby mlhovače a příslušenství, udržování rukou v teple (v případě vibrací) a organizování pracovních cyklů.

HU

⚠ FIGYELMEZTETÉS

A jelen használati kézikönyvben közölt rezgés- és zajkibocsátási értékekett szabványosított vizsgálat segítségével mérték, amelyek segítségével az eszközök egymással összehasonlíthatók. Ezek alkalmazhatóak a kitétség előzetes felmérésére is.

A megadott rezgés-kibocsátási és zajkibocsátási szint az eszköz fő alkalmazásait jelöli. Azonban ha az eszközt nem megfelelően tartják karban, különböző alkalmazásokra vagy eltérő tartozékokkal használják, akkor a rezgés- és zajkibocsátás változhat. Ezek a beavatkozások jelentősen növelhetik a kitétségi szintet a teljes működési időtartam során. A rezgésnek és zajnak való kitétségi szint becsült értékét akkor is figyelembe kell venni, amikor az eszköz ki van kapcsolva, vagy amikor csak tétlenül jár. Ezek jelentősen csökkenthetik a kitétségi szintet a teljes működési időtartam során.

A kezelő rezgés- és zajártalom elleni védelméhez tegyen meg további biztonsági intézkedéseket, mint pl. az eszköz és alkatrészei karbantartása, a kéz melegen tartása (rezgés esetén) és a munkavégzési folyamat megszervezése.

RO

⚠ AVERTISMENT

Nivelul total al vibrațiilor și valorile emisiilor de zgomot declarate în acest manual cu instrucțiuni au fost măsurate în conformitate cu o metodă de testare standardizată și pot fi utile pentru compararea uneltelor între ele. Acestea pot fi utilizate pentru evaluarea preliminară a expunerii.

Valorile emisiilor de vibrație și de zgomot declarate sunt relevante pentru domeniul de utilizare al acesteia unelte. Totuși, dacă uneltea este utilizată în alte scopuri, cu alte accesorii sau este întreținută necorespunzător, nivelul vibrațiilor și al zgomotului poate fi diferit. În acest caz, nivelul de expunere total, pe parcursul întregii perioade de lucru, poate crește. O estimare a nivelului de expunere la vibrații și zgomot trebuie să țină cont și de numărul de porniri-opriri, precum și de perioadă în care uneltea este oprită sau funcționează în gol. În acest caz, nivelul de expunere total, pe parcursul întregii perioade de lucru, poate fi mai mic.

Identificați măsuri de protecție suplimentare pentru protecția operatorului contra efectelor vibrațiilor și zgomotului, precum întreținerea uneltei și a accesoriilor, menținerea mâinilor calde (în caz de vibrație) și organizarea de perioade de lucru.

LV

⚠ BRĪDINĀJUMS

Deklarētīe kopējie vibrāciju līmeņi un deklarētīe trokšņu jaudas līmeņi, kas norādīti šajā instrukcijā ir mērīti saskaņā ar standartizētajiem testiem, un var tikt izmantoti vienlaikus instrumenta salīdzināšanai ar citu. Tos var izmantot sākotnējai ietekmes novērtēšanai.

Deklarētās vibrāciju un trokšņu veidošanās līmeņus atspoguļots galvenajam instrumenta pielietojumam. Tomēr, ja instruments tiek izmantots citam pielietojumam, izmantots ar citiem aksesuāriem, vai netiek pienācīgi kopts, vibrāciju un trokšņu līmeņi var atšķirties. Šie apstākļi var būtiski palielināt ietekmes līmeni visā darba laikā. Vibrāciju un trokšņu iedarbības līmeņa noteikšanai jāņem vērā arī laika posmi, kad instruments ir izslēgts, vai arī darbojas tukšgaitā. Šie apstākļi var būtiski samazināt ietekmes līmeni visā darba laikā.

Nosakiet papildu drošības pasākumus, lai aizsargātu lietotāju no vibrācijas un trokšņu ietekmes, piemēram, veicot instrumenta un aprīkojuma apkopes, roku uzturēšana siltumā (vibrāciju gadījumā), vai organizējot darba grafiku.

LT

⚠ ĮSPĖJIMAS

Šioje naudojimo instrukcijoje nurodytos keliamos vibracijos vertės nustatytos atsižvelgiant į standartinį bandymo metodą, todėl jas galima palyginti su kitų elektrinių įrankių keliamo vibracija. Jos taip pat gali būti naudojamos preliminariam vibracijos poveikiui įvertinti.

Deklaruojamos vibracijos ir sklaidžiama triukšmo vertės atspindi pagrindinius įrenginio taikymo būdus. Tačiau, jei šiuo įrenginiu atliekami kiti darbai, naudojant kitus priedus arba prastai prižiūrinus priedus, keliamos vibracijos ir triukšmo vertės gali skirtis. Šiomis sąlygomis gali žymiai padidėti vibracijos poveikio lygiai per visą darbo laiką. Vertinant vibracijos ir triukšmo poveikio lygį per tam tikrą darbo laikotarpį, reikia atsižvelgti ne tik į laiką, kai įrenginys veikia, bet ir į tą laiką, kai įrenginys yra išjungtas, ir į laiką, kai jis veikia tuščiajia eiga be apkrovos. Šiomis sąlygomis gali žymiai sumažėti vibracijos poveikio lygis per visą darbo laiką.

Nustatykite papildomas saugos priemones, skirtas operatoriui apsaugoti nuo vibracijos ir triukšmo poveikio, pvz., techniška prižiūrėkite įrenginį ir priedus, laikykite rankas šiltais (vibracijos atveju) ir organizuokite darbo pamainas.

ET

⚠ HOIATUS

Käesolevas juhendis toodud vibratsioonitase ja deklareeritud müraemissiooni väärtused on mõeldud standardmeetodi järgi ja seda saab kasutada tööriistade omavaheliseks võrdlemiseks. Neid võib kasutada ka emissiooni esialgseks hindamiseks.

Deklareeritud vibratsiooni ja müraemissiooni väärtused kehtivad tööriista peamistele rakendustele. Kui aga tööriista kasutatakse muudeks töödeks, rakendatakse teisi tarvikuid või kui tööriista hooldus pole piisav, võib vibratsiooni ja müraemissiooni tase kõiksida. Need tingimused võivad emissiooni tööperioodi jooksul tunduvalt suurendada. Vibratsiooni ja müraemissiooni täpseks hindamiseks tuleb arvesse võtta ka aega, mil seade on välja lülitatud või sisse lülitatud, kuid tegelikult tööle rakendatama. Need tingimused võivad emissiooni töötusperioodi jooksul tunduvalt vähendada.

Tehke kindlaks täiendavad ohutusmeetmed kasutaja kaitsmiseks vibratsiooni ja müra mõju eest; näiteks tööriista ja lisaseadmete hooldamine, käte soojas hoidmine (vibratsiooni korral) ja töökorraldus.

HR

⚠ UPOZORENJE

Deklarirane ukupne vrijednosti vibracija i deklarirane emisije buke navedene u ovom priručniku s uputama izmjerene su u skladu sa standardiziranim ispitnim metodom i mogu se koristiti za usporedbu jednog alata s drugim. Moguće ih je upotrijebiti za preliminarnu procjenu izlaganja.

Deklarirane vrijednosti razine emisije vibracija i buke predstavljaju glavne primjene alata. Međutim, ako se alat koristi za druge primjene, koristi s različitim dodacima ili ako se loše održava, emisija vibracija i buke se može razlikovati od navedene vrijednosti. Ti uvjeti mogu uzrokovati značajno povećanje razine izloženosti u ukupnom vremenu rada alatom. Procjena razine izloženosti vibracijama i buci također bi trebala uzeti u obzir i vrijeme u kojem je alat isključen ili radi u praznom hodu. Ti uvjeti mogu uzrokovati značajno smanjenje razine izloženosti u ukupnom vremenu rada alatom.

Utvrdite dodatne sigurnosne mjere za zaštitu rukovatelja od djelovanja vibracija i buke, kao što su održavanje alata i pribora, održavanje topline ruku (u slučaju vibracija) i organiziranje radnog vremena.

SL

⚠ OPOZORILO

Skupni vrednosti emisij vibracij i emisij hrupa, navedeni v tem priručniku, sta bili izmerjeni v skladu z metodo standardiziranega preskusa in se lahko uporabljata za medsebojno primerjavo orodja. Uporabljajo se lahko za predhodno oceno stopnje izpostavljenosti.

Navedeni vrednosti emisij vibracij in hrupa veljata za glavne namene uporabe orodja. Vendar, če se orodje uporablja v druge namene, z drugačnimi dodatki ali je slabo vzdrževano, sta lahko ravni emisij vibracij in hrupa drugačni. V teh pogojih se lahko stopnja izpostavljenosti v celotnem delovnem obdobju občutno zviša. V oceni stopnje izpostavljenosti vibracijam in hrupa je treba upoštevati tudi obdobja, v katerih je orodje ugasnjeno oziroma teče, vendar ni v dejanski uporabi. V teh pogojih se lahko stopnja izpostavljenosti v celotnem delovnem obdobju občutno zniža.

Ugotovite dodatne varnostne ukrepe za zaščito uporabnika pred učinki vibracij in hrupa, kot je vzdrževanje orodja in dodatkov, ohranjanje toplih rok (v primeru vibracij) in organizacija delovnih vzorcev.

SK

⚠ VAROVANIE

Deklarované celkové hodnoty vibráci a deklarované hodnoty emisii hluku uvedené v tomto návode na obsluhu boli merané v súlade so štandardizovanou skúškou a môžu sa použiť na porovnanie jedného náradia s druhým. Môžu sa použiť na predbežné posúdenie expozície.

Deklarované hodnoty vibráci a emisii hluku sú pre hlavné použitia náradia. No ak sa náradie používa na iné aplikácie, v spojení s iným prislúšenstvom alebo je jeho údržba nepostačujúca, emisie vibrácií a hluku sa môžu líšiť. Tieto podmienky značne zvyšujú úroveň expozície počas celkovej pracovnej doby. Odhad úrovne expozície účinkom vibrácií a hluku musí taktiež zohľadniť čas vypnutia náradia alebo ak beží na volnobeh. Tieto podmienky môžu značne znížiť úroveň expozície počas celkovej pracovnej doby.

Identifikujte ďalšie bezpečnostné opatrenia na ochranu obsluhu pred účinkami vibrácií a hluku, ako je napríklad udržiavanie náradia a prislúšenstva, udržiavanie teplých rúk (v prípade vibrácií) a organizácia pracovných postupov.

BG

⚠ ВНИМАНИЕ

Декларираните общи стойности на излъчените вибрации и на шумовите емисии, посочени в настоящото ръководство, са измерени в съответствие със стандартизиран тестов метод и може да се използват за сравнение на един инструмент с друг. Те може да се използват за предварително оценяване на въздействието.

Декларираните стойности на излъчените вибрации и на шумовите емисии представляват основните приложения на инструмента. Въпреки това, ако инструментът се използва за различни приложения, с различни принадлежности или поддръжката му е некачествена, излъчените вибрации и шумовите емисии могат да се различават. Тези условия може значително да увеличат нивото на излагане през целия срок на работа. При оценяване на нивото на излагане на вибрации и шум също трябва да се вземе предвид колко пъти инструментът е бил изключван или колко пъти е работил на празен ход. Тези условия може значително да намалат нивото на излагане през целия срок на работа.

Определете допълнителни мерки за предпазване на оператора от ефектите от вибрациите и шума, като например поддръжане на инструментите и аксесоарите, поддръжане на ръцете топли (в случай на вибрации), организация на моделите за работа.

UK

⚠ ПОПЕРЕДЖЕННЯ

Значения вибрації та шуму, наведені в цьому керівництві, вимірювалися відповідно до стандартизованого методу впровадження та можуть бути використані для порівняння одного інструменту з іншим. Ними можна користуватися для попередньої оцінки впливу.

Наведені значення виміряно при стандартній експлуатації виробу. Утім якщо виріб використовується для інших цілей, з іншими додатковими пристосуваннями або ж не проходить належного обслуговування, рівні вібрації та шуму можуть відрзнятися від зазначених. Як наслідок, рівні впливу впродовж загального робочого часу можуть значно збільшитися. При оцінці рівнів впливу вібрації та шуму слід враховувати періоди, коли виріб вимкнений або працює на холостих обертах. Як наслідок, рівні впливу впродовж загального робочого часу можуть значно зменшитися.

Дотримуйтеся додаткових заходів, які можуть захистити оператора від впливу вібрації та шуму: підтримуйте пристрій та додаткові пристосування у належному стані, слідкуйте, щоби руки залишалися теплими (при вібрації), та продумайте графік роботи.

TR

⚠ UYARI

Bu kullanim klavuzunda verilen toplam titreşim değerleri ve gürültü emisyonu değerleri standartlaştırılmış bir teste göre ölçülmüştür ve bir aleti diğerle karşılaştırmak için kullanılabilir. Maruz kalmadan önce den değerlendirmesi için kullanılabilir.

Beyan edilen titreşim ve gürültü emisyonu değerleri aletin ana uygulamaları temsil eder. Ancak, alet farklı uygulamalar için kullanılıyorsa, farklı aksesuarlarla kullanılıyorsa ve bakımı yapılmıyorsa, titreşim ve gürültü emisyonu değışikliğı gösterir. Bu koşullar toplam çalışma süresi genelindeki maruz kalma düzeylerini önemli oranda artırabilir. Titreşime ve gürültüye maruz kalma seviyesinin tahmininde aletin kapalı olduğu veya boşta çalıştığı süreler dikkate alınmalıdır. Bu koşullar toplam çalışma süresi boyunca maruz kalma seviyesini önemli oranda azaltabilir.

Kullanın kişiyi titreşimin ve gürültünün etkilerinden korumak için aletin ve aksesuarların bakımını yapın, (titreşim halinde) elleri sıcak tutun ve çalışma modelleri organize etmek gibi ilave güvenlik önlemlerini tanımlayın.

EN RYOBI WARRANTY APPLICATION CONDITIONS

In addition to any statutory rights resulting from the purchase, this product is covered by a warranty as stated below.

1. The warranty period is 24 months for consumers and commences on the date when the product was purchased. This date has to be documented by an invoice or other proof of purchase. The product is designed and dedicated to consumer and private use only. So there is no warranty provided in case of professional or commercial use. This warranty applies only on new products.
2. There is a possibility to extend for a part of the range of power tools (AC/DC) the warranty period over the period described above using the registration on the www.ryobitools.eu website. The eligibility of products for extended warranty is clearly displayed in stores and / or on packaging and is contained within the product documentation. The end user is required to register his/her newly-acquired products online within 30 days from the date of purchase. The end user may register for the extended warranty in his/her country of residence if listed on the online registration form where this option is valid. Furthermore, end users must give their consent to the storage of their personal data that is required to be entered online. They must also accept the terms and conditions. The registration confirmation receipt, which is sent out by e-mail, and the original invoice showing the date of purchase will serve as proof of the extended warranty.
3. The warranty covers all defects of the product during the warranty period due to faults in workmanship or material at the purchase date. The warranty is limited to repair and/or replacement and does not include any other obligations including but not limited to incidental or consequential damages. The warranty is not valid if the product has been misused, used contrary to the instruction manual, or has been incorrectly connected to a power supply. This warranty does not apply to:
 - any damage to the product that is the result of improper or lack of maintenance
 - any product that has been altered or modified
 - any product where original identification (trade mark, serial number) markings have been defaced, altered or removed
 - any damage caused by non-observance of the instruction manual
 - any product not displaying the CE approval mark on the rating plate
 - any product that has been attempted to be repaired by a non-authorized warranty service centre or without prior authorisation by Technonic Industries
 - any product connected to improper power supply (amps, voltage, frequency)
 - any product used with inappropriate fuel mixture (fuel, oil, ratio of oil/ fuel mixture)
 - any damage caused by external influences (water, chemical, physical, shocks) or foreign substances
 - normal wear and tear spare parts
 - inappropriate use, overloading of the tool
 - use of non-approved accessories or parts
 - Accessories provided with the tool or purchased separately including but not limited to blades, saw chains, cutting lines, etc.
 - Any periodic adjustments to or maintenance cleaning of carburetors
 - Components (parts and accessories) subject to natural wear and tear, including but not limited to bump knobs, drive belts, clutch, blades of hedge trimmers or lawn mowers, harness, cable throttle, carbon brushes, power cord, tines, felt washers, hitch pins, blower fans, blower and vacuum tubes, vacuum bag and straps, guide bars, saw chains, hoses, connector fittings, spray nozzles, wheels, spray wands, inner reels, outer spools, cutting lines, spark plugs, air filters, gas filters, mulching blades, etc.
4. For servicing, the product must be sent or presented to a RYOBI authorised service station listed for each country in the following list of service station addresses. In some countries your local RYOBI dealer undertakes to send the product to the RYOBI service organisation. When sending a product to a RYOBI service station, the product should be safely packed without any dangerous contents such as petrol, marked with sender's address and accompanied by a short description of the fault.
5. A repair / replacement under this warranty is free of charge. It does not constitute an extension or a new start of the warranty period. Exchanged parts or products become our property. In some countries delivery charges or postage will have to be paid by the sender. Your statutory rights arising from the purchase of the product remain unaffected.
6. This warranty is valid in the European Community, Switzerland, Iceland, Norway, Liechtenstein, Turkey, Russia, and the United Kingdom. Outside these areas, please contact your authorised RYOBI dealer to determine if another warranty applies.

AUTHORISED SERVICE CENTRE

Any request or issue with the product can be addressed to your local authorised service centres (visit www.ryobitools.eu) or directly to: Technonic Industries GmbH, Max Eyth Straße 10, 71364 Winnenden, Germany. Please state the serial number and product type printed on the label.

RU УСЛОВИЯ ПРИМЕНЕНИЯ ГАРАНТИИ НА ПРОДУКЦИЮ RYOBI

Помимо законных прав, возникающих при покупке, данное изделие покрывается гарантией в соответствии с приведенными ниже пунктами.

1. Гарантийный период для покупателя составляет 24 месяца с даты покупки изделия. Дата покупки должна быть подтверждена полностью заполненным гарантийным талоном и чеком о покупке. Данное изделие предназначено только для частного использования покупателем. Поэтому гарантия не распространяется на использование в профессиональных или коммерческих целях.
2. Предусмотрена возможность продления для части изделий линейки садовых инструментов (AC/DC) гарантийного периода с помощью регистрации на сайте www.ryobitools.eu. Право инструмента на продление гарантийного периода четко указано в магазинах и / или на упаковке / и содержится в сопутствующей инструменту документации. Конечный пользователь должен зарегистрировать свой приобретенный инструмент в течение 30 дней с даты покупки. Конечный пользователь может зарегистрировать свой инструмент на продление гарантии в стране своего проживания, если она указана в форме онлайн-регистрации. Кроме того, конечный пользователь должен дать свое согласие на хранение данных, которые необходимо ввести в онлайн-форму и принять правила и условия. Подтверждение регистрации, которое вы получите по электронной почте, заполненный гарантийный талон и оригинальный чек, в котором указана дата покупки, будут служить доказательством продленной гарантии.
3. Гарантия покрывает в течение гарантийного периода все дефекты качества или материала изделия на дату покупки. Гарантия ограничена ремонтом и / или заменой и не включает никакие другие обязательства, включая, но не ограничиваясь случайными или косвенными убытками. Гарантия становится недействительной, если изделие использовалось не по назначению, вопреки инструкциям, данным в Руководстве пользователя или было неправильно подключено. Настоящая гарантия не распространяется на:
 - любые повреждения изделия в результате неправильного технического обслуживания или недостаточного ухода за инструментом
 - любые изделия, подвергшиеся изменениям и модификации
 - любые изделия, оригинальные идентификационные отметки которого (торговая марка, серийный номер) были повреждены, изменены или удалены
 - любые повреждения, вызванные несоблюдением инструкций Руководства пользователя
 - любые изделия, не сертифицированные маркировкой "CE" для продажи в Европейском союзе
 - любые изделия, подвергшиеся попыткам ремонта неквалифицированным работником или без предварительного утверждения компанией Technonic Industries.
 - любые изделия, подключенные к неправильному источнику питания (сила тока, напряжение, частота)
 - любые изделия, в которых использовались несоответствующие топливные смеси (топливо, масло, процент масла)
 - любые повреждения, вызванные внешними воздействиями (химические, физические, удары) или посторонними веществами
 - естественный износ запасных деталей
 - несоответствующее использование, перегрузка инструмента
 - использование неутвержденных аксессуаров и неоригинальных запасных деталей
 - любые регулярные регулировки, техническое обслуживание или чистка карбюраторов
 - компоненты (детали и аксессуары), подверженные естественному износу, включая, но не ограничиваясь фиксаторы шпули приводные ремни, сдельные муфты, лезвия триммеров и газонокосилок, плечевые ремни, кабельный дроссельный регулятор, угольные щетки, кабели питания, зубья, войлочные шайбы, фиксирующие шпильки, вентиляторы воздушники, трубки воздушники и пылесоса, мешок для сбора мусора и ремни, пыльные шины, пыльные цепи, шланги, соединительные детали, распылительные насадки, колеса, распылительные переходники, внутренние катушки и шпули, режущую леску, свечи зажигания, воздушные и топливные фильтры, мульчирующие лезвия и др.
4. Для проведения технического обслуживания изделие следует направлять в авторизованные сервисные центры RYOBI, указанные для каждой страны в приведенном ниже списке адресов станций сервисного обслуживания. В некоторых странах местные дилеры RYOBI отправляют изделия в сервисные организации RYOBI. При отправке изделия в сервисный центр RYOBI, изделие должно быть безопасно упаковано и не содержать никаких опасных веществ, таких как бензин, должен быть подписан адрес отправителя и сопровождаться кратким описанием неисправности.
5. Ремонт / замена проводится в рамках настоящей гарантии бесплатно. Он не продлевает гарантию и не начинает новый гарантийный период. Замененные детали и инструменты становятся нашей собственностью. В некоторых странах отправитель должен оплачивать стоимость отправки. Ваши законные права, возникающие при покупке инструмента, остаются неизменными.
6. Настоящая гарантия действительна в Европейском Союестве, Швейцарии, Исландии, Норвегии, Лихтенштейне, Турции, России и Великобритании. Вне указанных территорий обращайтесь к своему авторизованному дилеру RYOBI, чтобы узнать, применяются ли условия каких-либо других гарантий.

УПОЛНОМОЧЕННЫЙ СЕРВИСНЫЙ ЦЕНТР

При возникновении проблем с изделием обращайтесь в один из региональных авторизованных сервисных центров (см. www.ryobitools.eu) или напрямую: Technonic Industries GmbH, Max Eyth Straße 10, 71364 Winnenden, Germany. Укажите серийный номер и тип изделия, указанные на табличке.

PL WARUNKI GWARANCJI RYOBI

Oprócz praw ustawowych wynikających z zakupu produkt jest objęty gwarancją, której warunki podano poniżej.

1. Okres gwarancyjny wynosi 24 miesiące dla konsumentów i rozpoczyna się w dniu zakupu produktu. Datę zakupu należy udokumentować fakturą lub innym dowodem zakupu. Produkt został zaprojektowany i jest przeznaczony do użytku konsumenckiego i prywatnego. W związku z tym gwarancja nie obejmuje zastosowań profesjonalnych i komercyjnych.
 2. Istnieje możliwość wyłączenia okresu gwarancyjnego dla części asortymentu narzędzi ogrodniczych (AC/DC) poprzez zarejestrowanie produktu na stronie internetowej www.ryobitools.eu. Kwalifikowalność narzędzi do wydłużenia okresu gwarancyjnego jest wyraźnie określona w sklepach i/lub na opakowaniu oraz w dokumentacji produktu. Użytkownik końcowy musi zarejestrować nowo kupione narzędzia online w ciągu 30 dni od daty zakupu. Użytkownik końcowy może zarejestrować się w celu przedłużenia gwarancji w swoim kraju zamieszkania, jeżeli jest on wymieniony w formularzu rejestracji online, gdzie opcja ta obowiązuje. Ponadto użytkownicy końcowi muszą wyrazić zgodę na przechowywanie danych, wprowadzanych na stronie internetowej i zaakceptować regulamin. Dowodem wyłączenia gwarancji jest wysłane pocztą elektroniczną potwierdzenie rejestracji i oryginał faktury potwierdzającej datę zakupu.
 3. Gwarancja obejmuje wszystkie wady produktu ujawnione w okresie gwarancyjnym wynikające usterek wykonania lub materiału obecnych w dniu zakupu. Gwarancja jest ograniczona do naprawy i/lub wymiany i nie obejmuje żadnych innych zobowiązań, w tym między innymi odpowiedzialności za szkody przypadkowe lub wtórne. Gwarancja nie obowiązuje, jeżeli produkt był nieprawidłowo używany, używany niezgodnie z instrukcją lub nie był prawidłowo podłączony. Gwarancja nie obejmuje:
 - uszkodzenia produktu wynikającego z nieprawidłowej konserwacji,
 - produktu, który został zmieniony lub zmodyfikowany,
 - produktu, którego oryginalne oznaczenie (znak towarowy, numer seryjny) zostało zniszczone, zmienione lub usunięte,
 - jakichkolwiek uszkodzeń wynikających z nieprzestrzegania instrukcji,
 - jakiegokolwiek produktu bez certyfikatu CE,
 - jakiegokolwiek produktu, który próbowano naprawić z pomocą niewykwalifikowanej osoby lub bez uzyskania wcześniejszej zgody firmy Techtronic Industries.
 - jakiegokolwiek produktu podłączonego nie prawidłowego źródła zasilania (nieprawidłowe napięcie prądu, napięcie, częstotliwość),
 - jakiegokolwiek produktu, który był używany z nieprawidłową mieszanką paliwową (paliwo, olej, procentowy udział oleju),
 - jakichkolwiek uszkodzeń spowodowanych wpływem czynników zewnętrznych (chemicznych, fizycznych, drgań) lub substancji obcych,
 - normalnego zużycia części zamiennych,
 - nieprawidłowego użycia, przeciążenia narzędzia,
 - stosowania niezatwierdzonych akcesoriów lub części,
 - jakichkolwiek okresowych regulacji lub czyszczenia gaźników w ramach konserwacji
 - elementów (części i akcesoriów) podlegających naturalnemu zużyciu, obejmujących, między innymi, kopułki do zwalniania żyłki, pasy napędowe, sprężelgo, ostrza przycinarek do żywopłotów lub kosiarzek do trawy, uprzęż, przepustnicę linkową, szcztolki węglowe, przewód zasilania, zęby, podkładki filcowe, kolki podnośnika, wentylatory dmuchawy, rury nadmuchowe i ssawne, worek na śmieci i paski, prowadnice, łańcuchy piły, węże, mocowanie złączcy, dysze natryskowe, koła, przęty natryskowe, szpule wewnętrzne, szpule zewnętrzne, filtry gazu, ostrza do ściółkowania itp.
4. W celu serwisowania produkt należy wysłać lub okazać w autoryzowanym punkcie serwisowym RYOBI znajdującym się na przedstawionym poniżej wykazie punktów serwisowych w poszczególnych krajach. W niektórych krajach lokalny dystrybutor produktów RYOBI podejmuje się wysyłki produktu do centrum serwisowego RYOBI. W przypadku wysyłki do punktu serwisowego RYOBI produkt – pozbawiony jakichkolwiek niebezpiecznych substancji, na przykład benzyny – należy bezpiecznie zapakować i dołączyć adres nadawcy oraz krótki opis usterki.
 5. Naprawa/wymiana w ramach niniejszej gwarancji jest bezpłatna. Nie stanowi jednak o przedłużeniu lub rozpoczęciu od nowa biegu okresu gwarancyjnego. Wymienione części lub narzędzia stają się naszą własnością. W przypadku niektórych krajów nadawca będzie musiał uregulować koszty dostawy lub opłaty pocztowe. Prawa ustawowe wynikające z zakupu narzędzia pozostają niezmiennione.
 6. Niniejsza gwarancja obowiązuje we Wspólnocie Europejskiej, Szwajcarii, na Islandii, w Norwegii, a także w Liechtensteinie, Turcji, Rosji oraz Zjednoczonym Królestwie Wielkiej Brytanii i Irlandii Północnej. Poza tymi obszarami należy skontaktować się z autoryzowanym dostawcą produktów RYOBI i ustalić, czy obowiązuje inna gwarancja.

AUTORYZOWANY PUNKT SERWISOWY

Wszelkie zapytania i problemy z produktem można zgłaszać do lokalnych autoryzowanych centrów serwisowych (patrz www.ryobitools.eu) lub bezpośrednio do: Techtronic Industries GmbH, Max Eyth Straße 10, 71364 Winnenden, Germany. Prosimy o podanie wydrukowanego na etykiecie numeru seryjnego oraz typu produktu.

CS ZÁRUČNÍ PODMÍNKY RYOBI

Kromě zákonných práv vyplývajících z koupě výrobku se na tento výrobek vztahuje také níže uvedené záruka.

1. Záruční doba pro spotřebitele je 24 měsíců a začíná datem nákupu výrobku. Datum musí být zaznamenáno na faktúře nebo jiném dokladu o koupi. Tento výrobek je navržen a určen pouze pro soukromé účely spotřebitelů. Záruka se tedy nevztahuje na profesionální nebo komerční využití výrobku.
2. U některých zahradních nástrojů (AC/DC) je možné záruční dobu prodloužit. K tomu je nutná registrace na stránkách www.ryobitools.eu. Možnost prodloužení záruční doby výrobků je jasně uvedena v prodejních, popř. na obalech nebo v dokumentech o výrobku. Koncový uživatel musí svůj nový nástroj zaregistrovat online do 30 dnů od data nákupu. Koncový uživatel se může k prodloužení záruční době zaregistrovat v zemi trvalého pobytu, pokud je tato uvedena na internetovém registračním formuláři u výrobku, kde je tato možnost dostupná. Koncový uživatel musí dále souhlasit s uložením osobních údajů, která musí zadat na internetu, a přijmout obchodní podmínky. E-mail s potvrzením registrace a původní faktura s datem koupě poslouží jako důkaz o prodloužené záruce.
3. Záruka se vztahuje na veškeré vady na výrobku v rámci záruční doby způsobené výrobními vadami nebo vadami materiálu v době koupě. Záruka je omezena na opravu, popřípadě výměnu a nezahrnuje žádné další povinnosti, včetně mimo jiné vedlejších či následných odškodnění. Záruka neplatí při použití výrobku k nevhodným účelům, v rozporu s uživatelskou příručkou nebo při nesprávném zapojení. Záruka se nevztahuje na:
 - veškeré škody na výrobku způsobené nesprávnou údržbou
 - veškeré produkty, které byly pozměněny nebo upraveny
 - veškeré produkty, kde byly původní identifikační prvky (obchodní značka, sériové číslo) poňeny, pozměněny nebo odstraněny
 - veškeré škody způsobené nedodržením pokynů uživatelské příručky
 - veškeré produkty bez CE certifikace
 - veškeré produkty, které se pokusil opravit nekvalifikovaný odborník nebo opravy bez předchozího svolení společnosti Techtronic Industries.
 - veškeré produkty zapojené do nesprávného elektrického zdroje (proud, napětí, frekvence)
 - veškeré produkty používané s nevhodnou palivovou směsí (palivo, olej, procento oleje)
 - veškeré škody způsobené externími vlivy (chemickými, fyzickými, nárazy) nebo cizími látkami
 - běžné opotřebování dílů
 - nevhodné použití, přetěžování nástroje
 - použití neschválených příslušenství nebo dílů
 - veškerá pravidelná seřízení nebo čištění v rámci údržby karburátorů
 - komponenty (díly a příslušenství) podléhající opotřebení, včetně mimo jiné nárazových koleček, posuvných pásů, spojek, nožů plotových nůžek a sekaček na trávu, popruhu, plynového lanka, karbonových kartáčů, napájecího kabelu, zubů, plstěných podložek, závesných kolíků, větráků fukaru, trubíc fukaru a vysavače, vaku, kol, stříkačích tyčí, vnitřních cívek, plynových kotočů, fezných strun, zapalovačích svíček, vzduchových filtrů, plynových filtrů, mulčovačích nožů atd.
4. K provedení servisu musí být výrobek zaslán nebo předán do autorizovaného servisního centra společnosti RYOBI, jejichž adresy jsou uvedeny podle země v seznamu servisních center. V některých zemích za vás výrobek pošle servisní organizaci RYOBI sám prodejce výrobků této značky. Při zasílání výrobku do servisního centra RYOBI je potřeba výrobek bezpečně zabalit bez nebezpečného obsahu jako benzín, opatřit adresou odesílatele a připojit krátký popis závady.
5. Oprava, popř. výměna v rámci této záruky je zdarma. Neznámená to prodloužení nebo začátek nové záruční lhůty. Vyměněné díly nebo nástroje přejdou do našeho vlastnictví. V některých zemích platí poštovné odesílatele. Vaše zákonná práva vyplývající z koupě tohoto nástroje zůstávají nedotčena.
6. Tato záruka platí v Evropském společenství, Švýcarsku, na Islandu, v Norsku, Lichtenštejnsku, Turecku, Rusku a Spojeném království. Mimo tuto území kontaktujte autorizovaného prodejce značky RYOBI, který zjistí, zda se na výrobek vztahuje jiná záruka.

POVĚŘENÉ SERVISNÍ STŘEDISKO

S požadavky nebo problémy týkajícími se tohoto výrobku se můžete obracet na místní pověřené servisní středisko (podle www.ryobitools.eu) nebo přímo na: Techtronic Industries GmbH, Max Eyth Straße 10, 71364 Winnenden, Germany. Uveďte výrobní číslo a druh výrobku ze štítku.

HU A RYOBI GARANCIA ALKALMAZÁSÁNAK FELTÉTELEI

A vásárlásból adódó törvényben rögzített jogok mellett a termékre az alábbi garancia vonatkozik.

1. A fogyasztói garancia tartama 24 hónap, mely a termék vásárlásának napjával kezdődik. Ezt a dátumot számlával vagy a vásárlást igazoló egyéb dokumentummal kell bizonyítani. A termék rendeltetése csak fogyasztói és magánéleti használat. Ezért professzionális vagy kereskedelmi használat esetén a garancia nem érvényes.
2. A kerti szerszámok (egyenáramú/váltóáramú) egy részénél a garancia időtartama a www.ryobitools.eu weblapon regisztrálva meghosszabbítható. Az áruházakban, a csomagoláson, illetve a termék dokumentációjában egyértelműen jelzve van, hogy az adott termék garanciája meghosszabbítható-e. A végfelhasználónak a vásárlás dátumától számított 30 napon belül regisztrálnia kell az újonnan vásárolt szerszámot. A végfelhasználó akkor regisztrálhat a kiterjesztett garanciára, ha az ország, ahol lakik, fel van sorolva az online regisztrációs űrlapon azon országok között, ahol választható ez az opció. Ezenkívül a végfelhasználónak bele kell egyeznie az online regisztrálás során szükséges adatok tárolásába, és el kell fogadnia a felhasználási feltételeket. A kiterjesztett garanciát a regisztráció beérkezésétől e-mailben küldött visszaigazolás és a vásárlás dátumát tartalmazó eredeti számla igazolja.
3. A garancia a termék vásárlásakor fennálló, a gyártás során keletkezett hibákra és anyaghibákra érvényes a garanciális időtartam alatt. A garancia csak a javításra/cserére korlátozódik, és nem terjed ki semmilyen egyéb kötelezettségre, nem kizárólagosan ideértve a véletlen vagy szándékos rongálást. A garancia nem érvényes, ha a terméket nem megfelelően, a használati utasításban foglaltakkal ellentétben, illetve nem megfelelően csatlakoztatva használták. A garancia nem vonatkozik:
 - a terméket a nem megfelelő karbantartás következtében ért károsításra
 - megváltoztatott vagy átalakított termékre
 - olyan termékre, melyen az eredeti azonosítókat (védjegy, sorozatszám) megrongálták, megváltoztatták vagy eltávolították
 - a használati utasítás be nem tartásából eredő kárra
 - CE jelöléssel nem rendelkező termékekre
 - olyan termékre, melyet nem képzett, illetve a Techtronic Industries által nem feljogosított szerelő javított
 - nem megfelelő (áramerősség, feszültség, frekvenciájú) áramforrásra csatlakoztatott termékre
 - nem megfelelő üzemanyag-keverékkel (üzemanyag, olaj, olaj aránya) használt termékre
 - külső (vegyi, fizikai, ütés) hatásokból vagy idegen anyagokból eredő károkról
 - a cserélhető alkatrészek természetes kopására és elhasználódására
 - a szerzőm helytelen használatára, túlterhelésére
 - nem jóváhagyott tartozékok és alkatrészek használatára
 - A karburátorok rendszeres beállítása, karbantartása, tisztítása
 - A természetes kopásnak és elhasználódásnak kitett alkatrészek és kiegészítők, például (de nem kizárólag) damildobok, ékszíjak, foglalatok, sövényvágók és fűnyírók kése, heveder, gázbowden, szénkéfék, tápkábel, kultivátorfogak, filcalátétek, akasztószögek, fűvókészülékek ventilátora, fűvókészülék szivócsövek, szivósák és pánrok, terelőrudak, fűrészlánccok, tömlők, csatlakozószerevények, permetezőfejek, kerekek, permetezőszárak, belső dobok, külső csévék, vágódamilok, gyújtógyertyák, légszűrők, gázsűrők, mulcsoskések stb.
4. A terméket javításra el kell vinni egy meghatalmazott RYOBI szervizbe; ezeket az egyes országokhoz a következő listában találja. Egyes országokban a helyi RYOBI kereskedő vállalja a termék elszállítását a RYOBI szervizbe. A terméket veszélyes tartalom, például benzín nélkül csomagolva, a feladói címét feltüntetve, a hiba rövid leírásával együtt küldje el a RYOBI szervizbe.
5. A jelen garancia hatálya alatt végzett javítás, illetve csere ingyenes. Nem jelenti a garanciális időtartam újraindulását. A kicserélt alkatrészek és szerszámok a mi tulajdonunkba kerülnek. Egyes országokban a szállítási vagy postázási költség a feladói viseli. A vedőnek a szerzőm megvásárlásából adódó törvényes jogai nem változnak.
6. Ez a garancia az Európai Közösségben, Svájcban, Izlandon, Norvégiában, Liechtensteinben, Törökországban, Oroszországban és az Egyesült Királyságban érvényes. E területen kívül kérdezze meg a RYOBI forgalmazót, hogy milyen garancia van érvényben.

HIVATALOS SZERVIZKÖZPONT

Ha bármilyen kérésre vagy problémára van a termékkel kapcsolatban, forduljon a helyi hivatalos szervizközpontozhoz (átogasson el a www.ryobitools.eu oldalra), vagy közvetlenül ide: Techtronic Industries GmbH, Max Eyth Straße 10, 71364 Winnenden, Germany. Adja meg a címkére nyomtatott sorozatszámot és terméktípust.

RO CONDIȚII DE APLICARE A GARANȚIEI PENTRU PRODUSELE RYOBI

În plus față de condițiile stabilite rezultate din achiziționarea acestui produs, acesta este acoperit de garanția stipulată mai jos.

1. Perioada de garanție este de 24 de luni pentru consumatorii și începe de la data achiziționării produsului. Data de începere a garanției trebuie demonstrată cu o factură sau altă dovadă a cumpărării produsului. Produsul este destinat și conceput doar pentru utilizare în scopuri personale. Din acest motiv, nu se oferă garanție pentru utilizarea sa în scop profesional sau comercial.
2. Există posibilitatea de extindere a perioadei de garanție pentru gama de unelte electrice pentru grădini (de CA/CC) peste perioada stipulată mai sus prin înscrierea produsului pe website-ul www.ryobitools.eu. Eligibilitatea pentru perioada de extindere a garanției este afișată în mod clar în magazinele de vânzare și/sau pe ambalaj sau este inclusă în documentația livrată împreună cu produsul. Utilizatorul final este obligat să-și înregistreze produsul online în termen de maxim 30 de zile de la achiziția acestuia. Utilizatorul final poate înregistra produsul pentru garanția extinsă oferită în țara sa de rezidență dacă aceasta este listată în formularul de înregistrare online și dacă această opțiune este validă. În plus, utilizatorii finali trebuie să-și dea acordul pentru stocarea datelor personale solicitate la înregistrarea online și trebuie să accepte termenii și condițiile. Mesajul de confirmare a înregistrării, trimis prin e-mail și factura originală cu data achiziției vor dovedi perioada de garanție extinsă.
3. Garanția acoperă toate defecțiunile produsului survenite în perioada de garanție datorate defectelor de execuție sau materialelor folosite, începând cu data achiziției acestuia. Garanția este limitată la reparare și/sau înlocuire și nu include alte obligații, inclusiv, dar fără a se limita la daune accidentale sau rezultate pe cale de consecință. Garanția își pierde valabilitatea dacă produsul este utilizat necorespunzător, utilizat neconform cu instrucțiunile de utilizare din manualul cu instrucțiuni sau conectat incorect. Garanția nu se aplică în cazul:
 - oricărei defecțiuni survenite în urma întreținerii necorespunzătoare a produsului
 - oricărui produs alterat sau modificat
 - oricărui produs la care inscripțiile cu datele de identificare (marca comercială, numărul de serie) au fost șterse, modificate sau îndepărtate
 - oricărei defecțiuni datorate neconformării cu instrucțiunile din manualul de utilizare
 - oricărui produs necrețat CE
 - oricărui produs asupra căruia au fost efectuate tentative de reparare de către personal necalificat sau fără autorizație prealabilă din partea Techtronic Industries.
 - oricărui produs conectat la o sursă de alimentare necorespunzătoare (curent, tensiune, frecvență)
 - oricărui produs utilizat cu un amestec de carburant necorespunzător (combustibil, ulei, proporții de adaos ulei)
 - oricărui defecțiuni datorate unor influențe externe (chimice, fizice, șocuri) sau substanțe străine
 - uzurii și fisurării normale a pieselor de rezervă
 - utilizării neadevrate, suprasolicitarilor uneltei
 - utilizării de piese și accesorii neaprobate
 - Orice operații de curățare sau reglare periodică a carburatoarelor
4. Componentele (piese și accesorii) supuse uzurii și defecțiilor normale, care includ, fără a se limita la manșoane de protecție, curele de transmisie, ambreiaj, lamele de la tăietoarele de arbore sau gazon, hamașamente, cablu de accelerație, perni de cărbune, cordon de alimentare, dinți, discuri de păslă, știfturi de siguranță, ventilatoare de suflantă, tuburi de aspirare sau suflare, sac de colectare resturi și banda de susținere a acestuia, bare de ghidare, lanțuri de fierăstrău, furtunuri, accesorii de conectare, duze de pulverizare, volante, baghete de pulverizare, moșoare interne, carcase exterioare pentru moșoare, fire tăietoare, buji, filtre de aer, filtre de gaz, lame de tocător, etc.
5. Pentru efectuarea reparațiilor, produsul trebuie trimis sau adus la un centru de reparații autorizat RYOBI din lista următoare de centre de reparații prezentate pentru fiecare țară. În anumite țări, reprezentatul local RYOBI va trimite produsul spre reparare la sediul central de reparații RYOBI. Atunci când trimiteți produsul spre reparare la un centru de reparații RYOBI, acesta trebuie ambalat în siguranță, fără conținut periculos (cum ar fi benzină), marcat cu adresa expeditorului și însoțit de o scurtă descriere a defectului.
6. Repararea/înlocuirea în perioada de garanție este gratuită. Aceasta nu este însoțită de o prelungire sau o reințiere a perioadei de garanție. Piesele sau uneltele schimbate devin proprietatea dvs. În anumite țări, taxele de expediție sau poștale vor fi suportate de expeditor. Drepturile dvs. stabilite rezultate din achiziția produsului rămân neschimbate.
7. Această garanție este valabilă în Comunitatea Europeană, Elveția, Islanda, Norvegia, Liechtenstein, Turcia, Rusia și Marea Britanie. În afara acestor zone, vă rugăm să contactați reprezentantul dvs. local RYOBI pentru a determina dacă se aplică alt tip de garanție.

CENTRU DE SERVICE AUTORIZAT

Orice întrebare sau problemă în legătură cu produsul se poate adresa la centrele locale autorizate de service (vizitați www.ryobitools.eu) sau direct la: Techtronic Industries GmbH, Max Eyth Straße 10, 71364 Winnenden, Germany. Vă rugăm să specificați numărul de serie și tipul de produs tipărit pe etichetă.

LV RYOBI GARANTIJAS PIEMĒROŠANAS NOSACĪJUMI

Papildus jebkādam likumiskajām tiesībām, kuras rodas, veicot pirkumu, izstrādājums tiek nodrošināts ar tālāk tekstā noteikto garantiju.

1. Garantijas periods pretārtējājiem ir 24 mēneši, tas atskaitē tiek sākta no datuma, kurā veikta izstrādājuma iegāde. Šim datumam jābūt dokumentētam rēķinā vai citā pirkumu apliecinošā dokumentā. Izstrādājums ir radīts un paredzēts tikai patērētāja privātai lietošanai. Saistībā ar iepriekšminēto, garantija netiek nodrošināta profesionālās vai komerciālās lietošanas gadījumā.
2. Pastāv iespēja pagarināt daļas no dārze instrumentu klāsta (Mainstrāvas/akumulatoru) garantiju ilgāk par iepriekš minēto periodu, izmantojot reģistrāciju internetā vietnē www.ryobitools.eu. Instrumenti, kas pakļauti garantijas perioda pagarināšanai, tiek skaidri apzīmēti veikalos un/vai uz iepakojuma un izstrādājumu komplektācijā dokumentācijā. Gala lietotājam nepieciešams reģistrēt tā iegādāto jauno instrumentu 30 dienu laikā no pirkuma datuma. Gala lietotājs var reģistrēties pagarinātajai garantijai savā mītnes valstī, ja tā minēta tiešsaistes reģistrācijas veidlapā, kurā šī iespēja ir aktīva. Bez tam, gala lietotājam ir jānodrošina piekrišana tiešsaistes ieviešanas nepieciešamo datu glabāšanai un jāpiekrīt noteikumiem un nosacījumiem. Reģistrācijas apstiprinājums, kas tiek nosūtīts, izmantojot e-pastu, un rēķina oriģināls, kurā norādīts iegādes datums, kalpo kā pagarinātās garantijas apstiprinājums.
3. Garantija attiecas uz visiem izstrādājuma defektiem garantijas periodā, kas saistīti ar ražošanas vai materiālu defektiem no pirkuma datuma. Šī garantija tiek ierobežota ar remontu un/vai nomainu un neietver jebkādas citas saistības, tajā skaitā, bet ne tikai, cēloņsakarīgos vai saistītos bojājumus. Garantija nav spēkā, ja izstrādājums ir nepareizi lietots, izmantots pretējai norādē lietošanas rokasgrāmātā vai bijis nepareizi pieslēgts. Šī garantija netiek attiecināta uz:
 - jebkādiem izstrādājuma bojājumiem, kas radušies nepareizas uzturēšanas rezultātā
 - jebkuru izstrādājumu, kas ticis pārveidots vai mainīts
 - jebkuru izstrādājumu, kura oriģinālās identifikācijas (preču zīme, sērijas numurs) marķējums ir ticis nodzēsts, mainīts vai noņemts
 - jebkādiem bojājumiem, kuri radušies neievērojot norādes lietošanas rokasgrāmātā
 - jebkādam izstrādājumam bez CE sertifikācijas
 - jebkuru izstrādājumam, kura remontu mēģinājis veikt nekvalificēts personāls vai bez Technonic Industries iepriekšējas autorizācijas.
 - jebkuru izstrādājumam, kurš bijis pieslēgts neatbilstošu parametru (strāvas, sprieguma, frekvences) sprieguma avotam
 - jebkuru izstrādājumam, kurš bijis izmantots ar nepareizu degvielas maisījumu (degviela, eļļa, eļļas procentuālais saturs)
 - jebkuriem bojājumiem, kuri radušies ārējās iedarbības (ķīmiskas, fiziskas, triecieni) vai vielu ietekmē
 - detaļu normāla lietošanas nodiluma rezultātā
 - nepareizas lietošanas vai instrumentu pārdozēšanas rezultātā
 - neapstiprinātu detaļu vai aprīkojuma lietošanas rezultātā
 - jebkādas periodiskus karburatoru regulēšanas darbus vai apkopes tīrīšanu
 - Komponentus (daļas un aksesuārus), kas pakļauti dabīgām nodilumam, ieskaitot, bet neaprobežojoties ar atsitiena pogām, piedziņas siksnām, sajūgiem, krūmu šķēru un plaujašmašīnu asmeņiem, uzķabēm, droseļu trosītem, oglekļa sukām, elektrības vadiem, tapām, filca aplākšņiem, sakabes tapām, pūteja ventilatoriem, pūteja un sūkšanas caurulēm, savākšanas maisiņiem un siksnām, vadotņu plankām, zaģu ķēdēm, šūtenēm, savienojumu uzgaļiem, izsmidzinātāja uzgaļiem, rīteniem, izsmidzinātāja caurulēm, iekšējām spoļēm, ārējām spoļēm, plaušanas auklām, aizdedzēs svečēm, gaisa filtriem, degvielas filtriem, mulčēšanas asmeņiem, utt.
4. Servisa nodrošināšanai, izstrādājums ir jānodod pilnvarotā RYOBI servisa centrā, kas norādīts katrai valstij tālāk minētajā servisa centru adresē sarakstā. Dažās valstīs jūsu vietējais RYOBI izplatītājs uzņemas izstrādājuma nosūtīšanu uz RYOBI servisa organizāciju. Nosūtīt izstrādājumu uz RYOBI servisa centru, izstrādājuma jābūt droši iepakotam, tas nedrīkst saturēt bīstamas vielas kā degvielu, sūtījumam jābūt marķētam ar sūtītāja adresi un īsu kļūmes aprakstu.
5. Remonts/nomaina šīs garantijas ietvaros ir bezmaksas. Tas nerada garantijas perioda pagarināšanu vai jaunu garantiju. Nomainītās daļas vai instrumentu kļūst par mūsu īpašumu. Dažas valstīs piegādes vai pasta izmaksas būs jāapmaksā sūtītājam. Jūsu likumiskās tiesības, kas nodrošinās, iegādājoties instrumentu, paliek nemainīgas
6. Šī garantija ir spēkā Eiropas Kopienā, Šveicē, Islandē, Norvēģijā, Lichtenšteinā, Turcijā, Krievijā un Apvienotajā Karalistē. Ārpus šīm teritorijām, lūdzu, sazinieties ar jūsu pilnvaroto RYOBI izplatītāju, lai noteiktu, vai ir piemērojama cita garantija.

AUTORIZĒTS APKALPOŠANAS CENTRS

Ar jebkuru pieprasījumu vai problēmu, kas saistīta ar produktu, var vērsties Jūsu vietējā pilnvarotajā servisa centrā (apmeklējiet www.ryobitools.eu) vai tieši pie: Technonic Industries GmbH, Max Eyth StraÙe 10, 71364 Winnenden, Germany, Lūdzu, norādiet sērijas numuru un produkta tipu, kas norādīts uz etiķetes.

LT „RYOBI“ GARANTIJOS TAIKĀMO SĀLYGOS

Papildant bet kokias įstatymuose numatytas perkant atsirandancias teises, šiam įrenginiui taikoma toliau nurodyta garantija.

1. Vartotojams suteikiama 24 mėnesių trukmės garantija nuo įrenginio įsigijimo datos. Ši data turi būti nurodyta sąskaitoje faktūroje ar kitame pirkimą įrodančiame dokumente. Šis įrenginys skirtas tik vartotojų rinkai ir asmeniniam naudojimui. Todėl garantija netaikoma, jei įrenginys naudojamas profesionalūs ar komercinems reikmėms.
2. Įsigijus tam tikrus sudėjinius (AC/DC), suteikiama galimybė pratęsti garantiją, kad ji galiojūt ilgiau, nei nurodyta pirmiau, naudojantis registracija interneto svetainėje www.ryobitools.eu. Ar galima pratęsti įrenginio garantinį laikotarpį, aiškiai nurodoma parduotuvėse ir (arba) ant įrenginio pakuočės, ir (arba) įrenginio dokumentuose. Galutinis naudotojas turi užregistruoti savo naujai įsigytą įrenginį per 30 dienų nuo įsigijimo datos. Galutinis naudotojas gali registruotis išplėstinei garantijai savo gyvenamojoje šalyje, jei ji nurodyta internetinėje registracijos formoje, kurioje siūdoma tokia galimybė. Be to, galutiniai naudotojai turi sutikti su duomenų, kuriuos reikia įvesti internetu, saugojimu ir svetainės naudojimo sąlygomis. Kaip išplėstinės garantijos įrodymus naudojamas registracijos patvirtinimo kvitas, atsiunčiamas el. paštu, ir originali sąskaityta faktūra, kurioje nurodyta įsigijimo data.
3. Ši garantija apima visus garantiniu laikotarpiu aptiktus įrenginio trūkumus, atsiradusius dėl gamybos arba medžiaginių defektų nuo įsigijimo datos. Ši garantija ribojama remontu ir (arba) pakeitimu, ji neapima jokių kitų įsipareigojimų, įskaitant (bet tuo neapsiribojant) galutinius arba antrinius naudotojus. Garantija anuluojama, jei įrenginys buvo naudojamas netinkamai, naudojamas ne pagal nurodomą instrukciją arba netinkamai prijungtas. Ši garantija netaikoma:
 - jokiai įrenginiui padarytai žalai, kurią lėmė netinkama techninė priežiūra;
 - jokiai įrenginiui, kuris buvo keičiamas ar modifikuojamas;
 - jokiai įrenginiui, kurio originalūs identifikavimo ženklai (prekės ženklas, serijos numeris) buvo sugadinti, pakeisti arba pašalinti;
 - jokiai žalai, kurią lėmė naudojimo instrukcijos nesilaikymas;
 - jokiais CE ženklu nepažymėtais įrenginiais;
 - jokiai įrenginiui, kurį bandė remontuoti nekvalifikuoti asmenys arba kuris buvo remontojamas be „Technonic Industries“ leidimo;
 - jokiai įrenginiui, kuris buvo prijungtas netinkamo maitinimo tinklo (netinkamos srovės, įtampos, dažnio);
 - jokiai įrenginiui, kuris buvo naudojamas su netinkamu degalų mišiniu (degalai, alyva, maišymo santykis);
 - jokiai žaliai, kurią lėmė išorinis poveikis (cheminis, fizinis, smūgiai) arba pašalinės medžiagos;
 - dėvimosioms dalims;
 - netinkamam naudojimui, įrenginio perkrovai;
 - nepatvirtintų priedų arba dalių naudojimui;
 - Jokiai reguliariam karbiuratorių reguliavimui arba priežiūros ir valymo darbams
 - Komponentams (dalims ir priedams), kurie natūraliai dėviasi, įskaitant (bet tuo neapsiribojant) spyruoklines galvutes, pavarų diržus, sankabą, gyvatvorių genėtuvą ar žoliapjovių geležtes, diržus, trosinį drošelį, anglišius šepetėlius, maitinimo kabelį, virbus, fetro poveržes, prikabinimo kaiščius, pūstuvo ventilatorius, pūstuvo ir siurblio vamzdžius, siurblio maišą ir diržus, kreipiamuosius strypus, pjūklų grandines, žarneles, jungiamąsias detales, purškimo antgalius, ratus, purškimo liestukus, vidines rites, išorines rites, pjovimo vielą, uždegimo žvakės, oro filtrus, dujų filtrus, mulčavimo geležtes ir pan.
4. Prireikus atlikti priežiūros darbus, įrenginį reikia siųsti arba atvežti RYOBI įgaliotajam priežiūros centrui, nurodytam kiekvienos šalies priežiūros centrų adresų sąrašė. Kai kuriose šalyse vietinis RYOBI atstovas siunčia įrenginį RYOBI priežiūros organizacijai. Siunčiant įrenginį RYOBI priežiūros centrui, reikia saugiai jį supakuoti pašalinant visas pavojingas medžiagas, pvz., benzina, nurodyti ant pakuočės siuntėjo adresą ir pridėti trumpą gedimo aprašymą.
5. Pagal šią garantiją remontas / keitimas atliekami nemokamai. Tokie veiksmai nelaikomi garantijos pratęsimu arba naujo garantinio laikotarpio pradžia. Dalys arba įrenginiai, kuriuos pakeitėme, tampa mūsų nuosavybe. Kai kuriose šalyse pristatymo ir pašto išlaidas turi padengti siuntėjas. Įstatymuose numatytos jūsų teisės, atsirandancias perkant įrenginį, lieka nepakeistos
6. Ši garantija galioja Europos Bendrijos šalyse, Šveicarijoje, Islandijoje, Norvegijoje, Lichtenšteine, Turkiijoje, Rusijoje ir Jungtinėje Karalystėje. Jei gyvenate ne šiose šalyse, kreipkitės į įgaliotąjį RYOBI atstovą ir sužinokite, ar jums taikoma kita garantija.

ĮGALIOTAS TECHINIS PRIEŽIŪROS CENTRAS

Jei turite kokių nors pagaidavimų ar problemų, susijusių su šiuo gaminiu, galite kreiptis į artimiausią įgaliotąjį techninės priežiūros centrą apsilankydami www.ryobitools.eu arba tiesiogiai: Technonic Industries GmbH, Max Eyth StraÙe 10, 71364 Winnenden, Germany. Nurodykite etiketėje išspausdintą serijos numerį ir gaminio tipą.

ET RYOBI GARANTIIINGIMUSED

Lisaks toote ostust tulenevatele seadusjärgsetele õigustele, kehtib tootele ka alltoodud garantiiga.

1. Tarbijatele on garantiiaeg 24 kuud ja algab sellel kuupäeval, mil toode osteti. Selle kuupäeva tõestuseks on vaja arvi või mõnda teist tõendit ostu sooritamise kohta. Toode on mõeldud eratarbijatele ainult isiklikuks kasutamiseks. Seega ei kehti garantii ostu kasutamisel kutsetegevuses või kaubanduslikel eesmärkidel.
2. Teatud osale (vahelduvvoolu/älalisvoolu) aiatööriistadele on võimalik pikendada eespool toodud garantiiaega, kasutades toote registreerimist veebilehel www.ryobitools.eu. Teave tööriista võimaliku pikendatud garantiiaja kohta on selgelt esile toodud pöördides ja/või pakendil / ning see sisaldub toote dokumentatsioonis. Lõpptarbijaja peab registreerima oma uued tööriistad interneti teel 30 päeva jooksul pärast ostupäeva. Lõppkasutaja võib registreerida pikendatud garantiiaja saamise oma elukohariigis, kui veebis olevas registreerimisvormis on see valik lubatav. Lisaks peavad kasutajad andma oma nõusoleku veebis nõutud sisestatavate andmete säilitamiseks ning nad peavad nõustuma tingimustega. E-posti teel saadetav registreerimise kinnitus ja arve originaal, kus on näha ostu sooritamise kuupäev, on pikendatud garantiiaja tõestuseks.
3. Garantii katab kõik defektid toote garantiiaja jooksul, kui ostu kuupäeval ilmnevad talitlus- või materjalivead. Garantii piirub toote remondi ja/ või väljavahetamisega ning ei sisalda mudel kohustusi, muu hulgas ettenägematuid või kaudseid kahjusid. Garantii ei kehti, kui toode ei ole kasutatud sihtotstarbelselt või kooskõlas kasutusjuhendiga või see on valesti ühendatud. Garantii ei kehti järgmistel põhjustel:
 - toode on kahjustatud vale hoolduse tõttu
 - toode on muudetud
 - toode algupärase identifitseerimisjärgised (kaubamärk, seerianumber) on rikutud, muudetud või eemaldatud
 - kahju on tekkinud kasutusjuhendi mittejärgmisest
 - tootel puudub CE-märgis
 - toode on püüdnud remondida vastavalt kvalifikatsiooni mitte omav isik või ilma firma Technonic Industries eelneva loata.
 - toode on ühendatud valesse toiteallikasse (voolutugevus, pinge, sagedus)
 - tootega kasutati sobimatut kütusesegu (kütus, õli, õli protsent)
 - välismõjude (keemilised, füüsikalised, elektrilõhvi) või võõkehade tekitatud kahju
 - tavapärase kulumine ja katkised varuosad
 - ebaõige kasutamine, tööriista ülekoormamine
 - heakskiitmata tarvikute või osade kasutamine
 - Karburaatorite korralised reguleerimistööd või hooldus- ja puhastustööd
 - Komponentid (osad ja tarvikud), mida iseloomustab kulumine ja vananemine, muu hulgas puutenupud, kiilrihmad, sidur, hekilõikurite või muruniidukite lõiketerad, rakmed, gaasitross, süsinikharjad, toitejuhe, freesiterad, viidist seibid, tihvtid, õhuventilaatorid, puhuri- ja imuritrud, kogumiskott ja rihmad, juhkimid, saeketid, voolikud, liitmikud, pihusti otsakud, rattad, pritsi varred, sisemised poolid, välised poolid, jõhvud, süüteküünlad, õhufiltrid, gaasifiltrid, mülmisiterad jne.
4. Hoolduseks peab toote saatma või viima RYOBI volitatud teenindusse, mille aadressi leiate järgnevat teeninduspunkti nimekirjast vastava riigi alt. Mõnedes riikides võtab kohalik RYOBI edasimüüja enda kanda kohustuse saata toode RYOBI teenindusorganisatsiooni. Toote saatmisel RYOBI teenindusse peab toode olema ohutult pakitud ja ei tohi sisaldada ohtlikke aineid (nt bensiini), kirjas peab olema saatja aadress ja lisatud vea lühikirjeldus.
5. Garantii alusel tehtavad remonditööd / asendamine on tasuta. See ei pikenda garantii kehtivusaega ega tähistu vea garantiiaja algust. Väljavahetatud osad või tööriistad kuuluvad meile. Mõnedes riikides maksab kätetoimetamis- ja postikulud saatja. Teile jäävad kehtima tööriista ostust tulenevad seadusjärgsed õigused
6. See garantii kehtib Euroopa Liidus, Šveitsis, Islandil, Norras, Liechtensteinis, Türgis, Venemaal ja Ühendkuningriigis. Väljaspool neid piirkondi võtke ühendust volitatud RYOBI edasimüüjaga, et teha kindlaks kas kehtib mõni teine garantii.

VOLITATUD HOOLDUSKESKUS

Tootega seotud päringute või probleemide korral pöörduge kohaliku volitatud hoolduskeskuse poole (vt www.ryobitools.eu) või otse aadressile: Technonic Industries GmbH, Max Eyth Straße 10, 71364 Winnenden, Germany. Märkige ära sildil olev seerianumber ja toote tüüp.

HR UVJETI PRIMJENE JAMSTVA TVRTKE RYOBI

Osim svim zakonskim pravima koja proizlaze iz kupnje, ovaj je proizvod pokriven jamstvom kako je navedeno u nastavku.

1. Jamstveno razdoblje za potrošače traje 24 mjeseca i počinje s datumom na koji je proizvod kupljen. Taj datum mora se dokumentirati računom ili drugim dokazom o kupnji. Proizvod je konstruiran i namijenjen samo za privatnu upotrebu korisnika. Stoga se jamstvo ne daje u slučaju profesionalne ili komercijalne uporabe.
2. Postoji mogućnost da se za dio asortimana vrtnih alata pokrenutih izmjeničnom strujom (AC/DC) produži gore navedeno jamstveno razdoblje putem registriranja na mrežnom mjestu www.ryobitools.eu. Uvjeti koje je potrebno zadovoljiti kako bi se produžilo jamstveno razdoblje jasno su istaknuti u prodavaonicama i / ili na pakiranju / i nalaze se unutar dokumentacije proizvoda. Krajnji korisnik mora registrirati svoje novo kupljene alate na mreži u roku od 30 dana od datuma kupnje. Krajnji korisnik može se registrirati za produženo jamstvo u svojoj zemlji boravišta ako se nalazi na popisu u mrežnom obrascu za registraciju gdje je ta opcija važeća. Nadalje, krajnji korisnici moraju dati svoj pristanak na pohranu podataka koji su potrebni za mrežni ulazak i moraju prihvatiti odredbe i uvjete. Potvrda o prijemu registracije, koja se šalje putem e-pošte, kao i originalni račun s vidljivim datumom kupnje poslužit će kao dokaz produženog jamstva.
3. Jamstvo pokriva sve nedostatke proizvoda tijekom jamstvenog razdoblja koji su nastali zbog neispravnosti prilikom izrade ili materijala s datumom kupnje. Jamstvo je ograničeno na popravak i/ili zamjenu i ne obuhvaća nikakve druge obveze, uključujući, ali ne ograničavajući se na slučajne ili posljedične štete. Jamstvo ne vrijedi ako je proizvod bio zlorabljeno, korišten u suprotnosti s priručnikom s uputama ili ako je pogrešno spojen. Ovo jamstvo ne primjenjuje se na:
 - svako oštećenje proizvoda koje je rezultat nepravilnog održavanja
 - svaki proizvod koji je izmijenjen ili modificiran
 - svaki proizvod gdje su originalne identifikacijske oznake (zaštitni znak, serijski broj) izbrisane, zamijenjene ili uklonjene
 - svako oštećenje uzrokovano nepridržavanjem korisničkog priručnika
 - svaki proizvod koji nije CE
 - svaki proizvod koji je pokušao popraviti nekvalificirani profesionalac ili bez prethodnog odobrenja od strane Technonic Industries
 - svaki proizvod priključen na nepravilno napajanje energijom (amperi, napon, frekvencija)
 - Svaki proizvod korišten s neodgovarajućom mješavinom (gorivo, ulje, postotak ulja)
 - svako oštećenje uzrokovano vanjskim utjecajima (kemijsko, fiziko, udar) ili stranim stvarima
 - normalno trošenje i habanje rezervnih dijelova
 - nepravilno korištenje, preopterećenje alata
 - korištenje neodobrenog dodatnog pribora ili dijelova
 - rasplinjača nakon 6 mjeseci, podešavanje rasplinjača nakon 6 mjeseci
 - komponente (dijelovi i dodatni pribor) koji su predmet prirodnog trošenja i habanja, uključujući no ne ograničavajući se na gumbe za otpuštanje, pogonske remene, spojku, oštrice trimera za grmlje ili kosilicu, kope, saje gasa, ugljene četke, kabele za napajanje, noževe, podloške, ztike za zglobnu vezu, ventilatore puhalica, cijevi za ispuhavanje i usisavanje, vakuumske vrećice i trake, vodicice, lance pile, crijeva, priključene elemente, mlaznice za raspršivanje, kodače, koplja za raspršivanje, unutarnje kolute, vanjske kalame, flaksove, svjećice, filtre za zrak, filtre za plin, oštrice za usitnjavanje itd.
4. Za potrebe servisiranja, proizvod se mora poslati ili odnijeti u ovlašteno servisnu postaju tvrtke RYOBI navedenu na sljedećem popisu s adresama servisnih postaja u svakoj zemlji. U nekim zemljama, vaš lokalni RYOBI zastupnik obvezuje se da će poslati proizvod u servisnu organizaciju tvrtke RYOBI. Kada se proizvod šalje u neku servisnu postaju tvrtke RYOBI, proizvod se mora sigurno pakirati bez ijednog od opasnih sadržaja kao što je benzin, na njemu mora pisati adresa pošiljatelja i mora biti popraćen kratkim opisom kvara.
5. Popravak / zamjena pod ovim jamstvom su besplatni. Oni ne predstavljaju produženje ili novi početak jamstvenog razdoblja. Zamijenjeni dijelovi ili alati postaju naše vlasništvo. U nekim državama troškove isporuke ili poštarinu mora platiti pošiljatelj. Vaša zakonska prava koja proizlaze iz kupnje alata ostaju nepromijenjena
6. Ovo jamstvo je valjano u zemljama Europske zajednice, Švicarskoj, Islandu, Norveškoj, Lihtenštajnu, Turskoj, Rusiji i Ujedinjenoj Kraljevini. Izvan tih područja vas molimo da se obratite svojem ovlaštenom zastupniku tvrtke RYOBI kako biste utvrdili primjenjuje li se drugo jamstvo.

OVLASŤENI SERVISNI CENTAR

Za svaki zahtjev ili problem s proizvodom možete se obratiti vašim ovlaštenim servisnim centrima (pošaljite adresu www.ryobitools.eu) ili izravno na: Technonic Industries GmbH, Max Eyth Straße 10, 71364 Winnenden, Germany. Navedite serijski broj i vrstu proizvoda oisnutu na naljepnici.

SL POGOJI ZA VELJAVNOST GARANCIJE RYOBI

Poleg morebitnih zakonsko določenih pravic, ki izvirajo iz nakupa, za ta izdelek velja spodaj navedena garancija.

- Garancijsko obdobje je za potrošnike 24 mesecev in začne teči z dnem nakupa izdelka. Ta datum mora biti dokumentiran z računom ali drugim dokazilom o nakupu. Izdelek je zasnovan in namenjen izključno za potrošniško zasebno uporabo. V primeru strokovne oziroma komercialne uporabe izdelka garancija ne velja.
- Obstaja možnost podaljšanja garancije na del naše ponudbe vrtnih orodij (AC/DC) prek obdobja garancije, opisanega zgoraj, s pomočjo registracije na spletnem mestu www.ryobitools.eu. Ustreznost orodij za podaljšanje garancijskega obdobja je jasno prikazana v trgovinah in/ali na embalaži oziroma je navedena v dokumentaciji izdelka. Končni uporabnik mora registrirati svoje novo orodje na spletu v 30 dneh po datumu nakupa. Končni uporabnik lahko registrira podaljšano garancijo v svoji državi bivanja, če je na obrazcu spletne registracije navedeno, da ta možnost velja za njegovo državo. Poleg tega morajo končni uporabniki podati svoje soglasje za shranjevanje podatkov, ki so potrebni za spletni dostop in morajo sprejeti pogoje in določila uporabe spletnega mesta. Potrdilo o registraciji, ki ga pošljemo prek e-pošte, in originalni račun, ki prikazuje datum nakupa, služita kot dokazilo o podaljšani garanciji.
- Garancija krije vse okvare izdelka, do katerih pride v garancijskem obdobju zaradi napak v izdelavi ali materialu, ki so bile prisotne ob datumu nakupa. Garancija je omejena na popravilo in/ali zamenjavo in ne vključuje nobenih drugih obveznosti, med drugim vključno z naključno ali posledično škodo. Garancija ne velja, če je bil izdelek napačno uporabljen, uporabljen v nasprotju z navodili iz priložnice za uporabo ali če ni bil pravilno povezan. Ta garancija ne velja za:
 - škodo na izdelku, ki je posledica neustreznega vzdrževanja
 - spremenjen ali prilagojen izdelek
 - izdelek, katerega originalna identifikacijska oznaka (blagovna znamka, serijska številka) je bil poškodovan, spremenjena ali odstranjena
 - škodo, ki je posledica neupoštevanja navodil iz priložnice za uporabo
 - izdelek, ki nima oznake CE
 - izdelek, ki ga je poskušal opraviti nekvalificiran strokovnjak ali ki je bil popravljen brez predhodne odobritve s strani družbe Technonic Industries.
 - izdelek, ki je bil povezan na neustrezno napajanje (amperska moč, napetost, frekvenca)
 - izdelek, ki je bil uporabljen z neustrezno mešanico goriva (gorivo, olje, odstotek olja)
 - škodo, ki jo povzročijo zunanji vplivi (kemični, fizični, mehanski) ali tuje snovi
 - rezervne dele, ki so podvrženi običajni uporabi
 - neprimerno uporabo, preobremenitev orodja
 - uporabo neodobrenih dodatkov ali delov
 - Vsako redno prilagajanje ali vzdrževalno čiščenje uplinjačev
 - Komponente (sestavni in rezervni deli), ki so podvrženi običajni obrabi, med drugim vključno z gumbi odbijača, pogonskimi jermeni, sklopko, rezili obrezovalnikov za žive meje ali kosilnic za trato, nosilnimi pasovi, kablji, dušilnimi ventili, oglikovimi krtačami, napajalnimi kablji, zobci, tesnili iz filca, vezniimi zatčji, ventilatorji pihalnika, cevmi pihalnika in sesalnika, vrečko in pasovi sesalnika, vodilnimi palicami, verigami motorne žage, cevmi, priključki, razpršilnimi šobami, kolesi, razpršilnimi palicami, notranjimi kolesci, zunanjimi motki, rezalnimi vrvicami, vžigalnimi svečkami, zračnimi filtri, plinskimi filtri, rezili za mulčenje itd.
- Za servisiranje morate izdelek poslati ali prinesiti v pooblaščen servisni center družbe RYOBI, ki je naveden za vsako državo na naslednjem seznamu naslovov servisnih centrov. V nekaterih državah se vaš lokalni posrednik družbe RYOBI obveže, da bo poslal izdelek na servis družbe RYOBI. Ko pošiljate izdelek v servisni center družbe RYOBI, mora biti izdelek varno zapakiran in ne sme vsebovati nobenih nevarnih snovi, kot je npr. bencin, oprmljen pa mora biti z naslovom pošiljatelja in vsebovati kratek opis napake.
- Popravilo/zamenjava v skladu s to garancijo sta brezplačni storitvi. To pa ne predstavlja podaljšanja ali ponovnega začeta garancijskega obdobja. Zamenjani deli ali orodja postanejo naša last. V nekaterih državah stroške dostave ali poštno plačilo pošiljatelj. Vaše zakonsko določene pravice, ki izvirajo iz nakupa orodja, ostajajo nespremenjene.
- Ta garancija velja v Evropski skupnosti, Švici, na Islandiji, Norveškem, v Lichtenštajnu, Turčiji, Rusiji in Združenem kraljestvu. Izven teh območij se obrnite na svojega pooblaščenega posrednika izdelkov RYOBI, dealer ki vam bo povedal, ali velja kakšna druga garancija.

POOBLAŠČEN SERVISNI CENTER

V primeru zahtev ali težav v zvezi z izdelkom se lahko obrnete na lokalne pooblaščené servisne centre (obiščite www.ryobitools.eu) ali neposredno na: Technonic Industries GmbH, Max Eyth Straße 10, 71364 Winnenden, Germany. Prosimo, da navedete serijsko številko in tip izdelka, ki sta natisnjena na oznaki.

SK ZÁRUČNÉ PODMIENKY RYOBI

Na tento výrobok sa okrem všetkých zákonných práv, vyplývajúcich z nákupu, vzťahuje záruka v nasledovnom znení.

- Záručná doba pre spotrebiteľa je 24 mesiacov a začína plynúť odo dňa, kedy bol výrobok zakúpený. Tento dátum musí byť doložený faktúrou alebo iným dokladom o zakúpení. Výrobok je navrhnutý a určený pre spotrebiteľov a len na súkromné používanie. Preto sa záruka sa neposkytuje v prípade použitia na profesionálne a komerčné účely.
- V prípade záhradného náradia (na striedavý/jednosmerný prúd AC/DC), existuje možnosť predĺženia záručnej doby oproti záručnej dobe, uvedenej vyššie, s využitím on-line registrácie na webovej stránke www.ryobitools.eu. Označenie na náradí o nároku na predĺženie záručnej doby je zreteľne uvedené v obchodoch a/alebo na obale a je uvedené v dokumentácii k výrobku. Koncový používateľ musí zaregistrovať svoje novozískané náradie on-line do 30 dní odo dňa nákupu. Koncový používateľ sa môže zaregistrovať na predĺženie záruky v krajine svojho bydliska, ak je v on-line registračnom formulári uvedená táto možnosť. Ďalej musí osoba koncový používateľa ešte dať svoj súhlas k uchovávaniu údajov, ktoré je potrebné zadať on-line a musia súhlasiť s podmienkami. Potvrdenie o prijatí registrácie, ktorý je zasielané e-mailom a originál faktúry, v ktorej je uvedený dátum nákupu, slúžia ako dôkaz o predĺženej záruke.
- Záruka sa vzťahuje na všetky poruchy výroby v záručnej dobe, spôsobené chybami materiálů alebo spracovania k dátumu nákupu. Táto záruka je obmedzená na opravu a/alebo výmenu a nezahŕňa žiadne ďalšie povinnosti, vrátane, okrem iných, náhodné alebo následné škody. Táto záruka je neplátná, ak bol výrobok nesprávne používaný, bol používaný v rozpore s návodom na použitie alebo bol nesprávne zapojený. Táto záruka sa nevzťahuje na:
 - akékoľvek poškodenie výrobku, ktoré bolo spôsobené nesprávnou obsluhou
 - akýkoľvek výrobok, ktorý bol zmenený alebo upravený
 - akýkoľvek výrobok, na ktorom bolo poškodené, upravené alebo odstránené identifikačné označenie (ochranná známka, výrobné číslo)
 - akékoľvek škody, spôsobené nedodrzaním návodu na obsluhu
 - akýkoľvek výrobok, ktorý neobsahuje označenie CE
 - akýkoľvek výrobok, ktorý sa pokúša opraviť nekvalifikovaný odborník alebo bol opravovaný bez predchádzajúceho súhlasu zo strany spoločnosti Technonic Industries.
 - akýkoľvek výrobok, pripojený k nesprávnemu napájacíemu zdroju (ampéry, napätie, frekvencia)
 - akýkoľvek výrobok, používaný s nesprávnou palivovou zmesou (palivo, olej, percento oleja)
 - akékoľvek poškodenia, spôsobené vonkajšími vplyvmi (chemickými, fyzikálnymi, nárazmi) alebo cudzorodými látkami
 - bežné opotrebovanie náhradných dielov
 - nevhodné používanie, preťažovanie nástroja
 - používanie neschváleného príslušenstva a dielov
 - Akékoľvek pravidelné úpravy alebo čistenie karburátorov, vykonávaných iných údržby
 - Súčiastky (diely a príslušenstvo), ktoré podliehajú prirodzenému opotrebeniu, okrem iných, otočné gombíky, hnacie remene, spojka, nože na nožnice na živý plot alebo kosačku na trávu, popruhy, lanko škrťacej klapky, uhliky, napájací kábel, radličky, plstené podložky, závesné klice, lopatky fúkačov, trubice vysávača a fúkača, vak do vysávača a popruhy, vodiace líšty, retazové pily, hadice, spojovacie armatúry, trysky, kolesá, striekacie rúrky, vnútorné cievky, vonkajšie cievky, žacie lanká, zapalovacie sviečky, vzduchové filtre, benzínové filtre, mulčovacie nože atď.
- Na opravu musí byť výrobok odoslaný alebo doručený do autorizovaného servisného strediska RYOBI, uvedeného pre každú krajinu v nasledovnom zozname adries servisných stredísk. V niektorých krajinách miestny zástupca RYOBI preberá na seba záväzok zaslať tovar do servisnej organizácie RYOBI. Pri odosielaní výrobku do servisného strediska RYOBI je potrebné výrobok bezpečne zabaliť bez akéhokoľvek nebezpečného obsahu, ako je bencín, s vyznačením adresy odosiadateľa, s krátkym popisom poruchy.
- Oprava/výmena je vrámcí teľto záruky bezplatná. Nezmenené a predĺženie záruky alebo spustenie novej záručnej doby. Vymenené diely alebo nástroje sa stávajú našim vlastníctvom. V niektorých krajinách náklady na odoslanie alebo poštovné musí zaplatiť odosiadateľ. Vaše zákonné práva, vyplývajúce z nákupu náradia, zostávajú nedotknuté
- Táto záruka je plátná v Európskych spoločenstvách, Švajčiarsku, Islande, Nórsku, Lichtenštajnsku, Turecku, Rusku a Spojenom kráľovstve. Ak sa nachádzate mimo týchto oblastí, obráťte sa na autorizovaného predajcu RYOBI na určenie, či sa dá uplatniť iná záruka.

AUTORIZOVANÉ SERVISNÉ CENTRUM

Všetky žiadosti alebo problémy s výrobkom možno adresovať miestnym autorizovaným servisným strediskám (navštívte www.ryobitools.eu) alebo priamo na: Technonic Industries GmbH, Max Eyth Straße 10, 71364 Winnenden, Germany. Uvedte sériové číslo a typ výrobku uvedené na etikete.

BG УСЛОВИЯ ЗА ВАЛИДНОСТ НА ГАРАНЦИЯТА НА RYOBI

В допълнение към законоустановените права, произтичащи от покупката, този продукт е обхванат от гаранция, както е изложено по-долу.

- Гаранционният срок е 24 месеца за клиенти и започва да тече от деня на закупуване на продукта. Тази дата трябва да се докаже с фактура или друго доказателство за покупка. Продуктът е изработен и предназначен само за потребителска и лична употреба. Следователно не се дава гаранция в случай на използване от професионалисти или с търговска цел.
- Съществува възможност за удължаване на гаранционния срок за част от диапазона на гаранцията на градински инструменти (AC/DC) след изтичането на описания тук чрез регистрацията на уеб сайта www.ryobitools.eu. В магазините и/или на опаковката или вътре в документацията на продукта е показано ясно дали инструментът отговаря на условията за такова удължаване на гаранционния срок. Крайният потребител трябва да регистрира своите новопридобити инструменти онлайн в рамките на 30 дни от датата на покупка. Крайният потребител може да се регистрира за удължена гаранция в държавата си на пребиваване, ако е посочена вня формулара за онлайн регистрация като място, където тази опция е валидна. Освен това крайните потребители трябва да дадат съгласието си за съхранение на данните, които са задължителни за попълване онлайн, и трябва да приемат общите условия. Полученото потвърждение за регистрация, изпратено по електронна поща, и оригиналната фактура, показваща датата на покупка, ще служат като доказателство за удължената гаранция.
- Гаранцията покрива всички дефекти на продукта по време на гаранционния срок, които се дължат на проблеми в изработката или материалите към момента на покупката. Гаранцията е ограничена до ремонт или измяна и не включва други задължения, включително, но не само, случайни или косвени щети. Гаранцията е невалидна, ако продуктът е използван неправилно или в противоречие с ръководството с инструкции, както и ако е свързан неправилно. Тази гаранция не важи за:
 - щети по продукта в резултат на неправилна профилация
 - продукти, които са били изменени или модифицирани
 - продукт, при който оригиналните маркировки за идентификация (търговска марка, сериен номер) са изтрили, променени или премахнати
 - повреда, причинена от неспазване на ръководството с инструкции
 - продукт без CE маркировка
 - продукт, за който е направен опит за ремонт от неквалифициран специалист или без предварително разрешение от Techtronic Industries.
 - продукт, свързан към неподходящо електрозахранване (ампераж, волтаж, честота)
 - продукт, използван с неподходяща горивна смес (гориво, масло, процент масло)
 - щети, причинени от външни влияния (химични, физични, удари) или чужди вещества
 - нормално износване на резервни части
 - неподходяща употреба, претоварване на инструмента
 - използване на неодобрени аксесоари или частиВсякакви периодични настройки или почистване с цел извършване на поддръжка на карбуратори
- Компоненти (част и аксесоари), подложени на естествено износване, включително, но не само, копчета за пласане, задвижващи ремъци, съединител, остриета на ножици за жив плет или косачки за трева, презрамки, кабелен дросел, карбонови четки, захранващ кабел, остриета, филцови шайби, осигурителни шифтове, вентилатори на уреди за обдухване, тръби за обдухване и всмукване, торба за отпадъци и ремъци, водещи шини, вериги за триони, маркучи, фитинги на конектори, дюзи, копела, пръскалки, вътрешни и външни макарки, режещо влакно, запалителни свещи, въздушни филтри, горивни филтри, остриета за мулчиране и др.
- За обслужване продуктът трябва да се изпрати или занесе на оторизиран сервиз на RYOBI, посочен за всяка държава в следния списък с адреси на сервиси. В някои държави местният търговец на RYOBI поема отговорността да изпрати продукта до сервизен център на RYOBI. При изпращане на продукт до сервиз на RYOBI той трябва да е опакован безопасно без опасно съдържание, напр. бензин, да е маркиран с адреса на подателя и придружен от кратко описание на повреда.
- Ремонтът/замяната по силата на тази гаранция са безплатни. Те не водят до удължаване или подновяване на гаранционния срок. Сменените части или инструменти стават наша собственост. В някои държави таксите за доставка или изпращане трябва да се платят от подателя. Законоустановените ви права, произтичащи от закупуването на инструмента, остават незаменни.
- Тази гаранция е валидна в Европейската общност, Швейцария, Исландия, Норвегия, Лихтенщайн, Турция и Обединеното кралство. Извън тези области се свържете с упълномощения търговец на RYOBI, за да се установи дали е приложима друга гаранция.

УПЪЛНОМОЩЕН СЕРВИЗЕН ЦЕНТЪР

Всички заявки или проблеми, свързани с продукта, могат да бъдат отправени към местните упълномощени сервизни центрове (посетете www.ryobitools.eu) или директно до: Techtronic Industries GmbH, Max Eyth Straße 10, 71364 Winnenden, Germany. Посочете серийния номер и типа на продукта, отпечатани върху етикета.

UK ГАРАНТИЙНИ УМОВИ ДЛЯ RYOBI

Окрім загалом установених законом прав, що стосуються покупок, цей пристрій покривається гарантією, що зазначено нижче.

- Гарантійний період для споживачів складає 24 місяці і починається за моменту придбання цього пристрою. Ця дата повинна бути задокументована у гарантійному талоні або чеку, що підтверджує покупку. Цей пристрій був розроблений і призначений тільки для споживачого і приватного використання. У разі професійного або комерційного використання цього пристрою, він втрачає гарантію.
- Існує можливість продовжити гарантійний період, понад період описаний вище, для частини лінійки садових інструментів (перемінного/постійного струму) за допомогою реєстрації на сайті www.ryobitools.eu. Пристрої, які мають право на подовження гарантійного періоду, мають чіткі позначки щодо цього в магазинах і/або на упаковок / та документації до пристрою. Кінцевий користувач повинен зареєструвати його/її новопридбаний пристрій онлайн протягом 30 днів з дати покупки. Кінцевий користувач може зареєструватися для подовження гарантійного періоду в своїй країні постійного перебування, якщо вона є доступною у відповідній опції онлайн форми реєстрації. Крім того, кінцеві користувачі повинні дати свою згоду на прийняття даних, які необхідні для введення онлайн, а також вони повинні прийняти правила та умови. Отримання підтвердження реєстрації, яке відправляється на адресу електронної пошти, та оригінал гарантійного талона із зазначеною датою покупки буде слугувати доказом подовженої гарантії.
- Гарантія поширюється на всі дефекти пристрою протягом гарантійного терміну щодо недотримання стандартів виробництва або матеріалів на дату придбання. Гарантія обмежується ремонтом та/або заміною, та не включає в себе будь-яких інших зобов'язань, в тому числі, але не обмежена у разі випадкових та подальших пошкоджень. Гарантія не діє, якщо пристрій використовувався неналежним чином, всупереч інструкції з експлуатації або був неправильно підключений до мережі. Дана гарантія не поширюється на:
 - пристрої, що були пошкоджені у результаті неправильного технічного обслуговування;
 - пристрої, що були видозмінені або модифіковані;
 - пристрої, оригінальне ідентифікаційне (товарний знак, серійний номер) маркування яких було пошкоджене, змінено або видалено;
 - будь-які пошкодження, заподіяні недотриманням інструкції з експлуатації;
 - пристрої, що не мають маркування CE;
 - пристрої, що були відремонтовані некваліфікованим фахівцем або за відсутності попереднього дозволу від Techtronic Industries;
 - пристрої, підключені до невідповідного джерела живлення (сила току, напруження, частота);
 - пристрої, що використовувались із невідповідною паливною сумішшю (паливом, оливою, відсотковою часткою оливи);
 - будь-які пошкодження спричинені зовнішніми впливами (хімічними, фізичними, стрибком напруги) або сторонніми речовинами;
 - нормальну амортизацію запасних частин;
 - невідповідне використання, переваження пристрою;
 - використання не підтверджених запасних частин або аксесуарів;
 - Будь-які періодичні коригування або технічне очищення карбураторівКомпоненти (частини та аксесоари) з урахуванням нормального зношування, враховуючи але це без обмеження на імпульсні кнопки, ремені приводу, зчеплення, леза кущоріза або газонкосарки, ремені, троси дросельного клапану, вугільні щітки, шнури живлення, зубці, фетрові підкладки, зчіпні штири, вентилятори повітродувки, трубки аллосота та повітродувки, вакуумні мішки та накладки, напрядки, ланцюги, гнучкі шланги, з'єднувальні фітінги, розсілювальні насадки, копелса, жорсткі сопла, внутрішні кутюшки, зовнішні золотники, ріжучі волосінні, свічки запалення, повітряні фільтри, протигазові фільтри, мульчувальні леза, т.д.
- Для обслуговування, пристрій має бути відправлений або поданий до одного з авторизованих сервісних центрів RYOBI, які перелічені для кожної країни у наступному переліку адрес сервісних центрів. У деяких країнах місцевий дилер RYOBI зобов'язується відправити пристрій до сервісного центру RYOBI. При відправленні пристрою до сервісного центру RYOBI, пристрій має бути надійно упакований без будь-якого небезпечного вмісту, наприклад бензину, з позначеною адресою відправника та супроводжується коротким описом несправності.
- Ремонт / заміна відповідно до цієї гарантії здійснюється безкоштовно. Це не є основою для подовження або початку нового гарантійного періоду. Замінені частини або прилади переходять до власності компанії. У деяких країнах вартість доставки або поштові витрати повинні бути сплачені відправником. Загально встановлені правила поведінки на пристрій залишаються незмінними
- Ця гарантія є діючою у країнах, членах ЄС, Швейцарії, Ісландії, Норвегії, Лихтенштейні, Туреччині, Росії та Великій Британії. За межами цих зон, будь ласка, зверніться до офіційного дилера RYOBI, щоб визначити, чи застосовується інша гарантія.

АВТОРИЗОВАНІ СЕРВІСНІ ЦЕНТРИ

З будь-яких питань або проблем, пов'язаних з пристроєм, ви можете звернутись до місцевих авторизованих сервісних центрів (відвідайте www.ryobitools.eu) або напрямку до: Techtronic Industries GmbH, Max Eyth Straße 10, 71364 Winnenden, Germany. Будь ласка, вкажіть серійний номер та тип продукту, вказані на етикетці.

TR RYOBI GARANTİ UYGULAMA KOŞULLARI

Alımdan kaynaklanan yasal haklara ek olarak, ürün aşağıda belirtilen garanti kapsamındadır.

1. Tüketiciler için 24 ay olan garanti süresi, ürünün satın alındığı tarihte başlar. Bu tarihin bir fatura ya da alım kanıtıyla belgelenmesi gerekir. Ürün sadece tüketim ve özel kullanım için geliştirilmiş ve adanmıştır. Bu nedenle, profesyonel ya da ticari kullanım halinde garanti kapsamı sağlanmaz.
2. Bahçe aletlerinin bir bölümü (AC/DC) için www.ryobitools.eu sayfasındaki kayıt işlemini kullanarak garantinin belirtilen sürenin ötesine uzatma imkanı mevcuttur. Aletlerin garanti süresinin uzatılmasına uygun olup olmadığı mağazalarda ve / veya ambalajda açıkça belirtilmiş olup, ürün dokümantasyonunda gösterilir. Son kullanıcının yeni aldığı aletleri satın alma tarihini izleyen 30 gün içinde kaydettirmesi gerekir. Son kullanıcı ikamet ettiği ülkede, bu seçeneğin geçerli olduğu çevrimiçi kayıt formunda belirtilmişse, uzatılmış garanti süresi için kayıt yaptırabilir. Dahası, son kullanıcıların çevrimiçi giriş için gerekli verilerin kaydedilmesine izin vermeli ve hüküm ve koşulları kabul etmelidir. E-posta ile gönderilen kayıt teyit makbuzu ve alım tarihini gösteren orijinal fatura uzatılmış garantinin kanıtı olarak değerlendirilir.
3. Garanti, ürünün alım tarihindeki işçilik ve malzeme kusurları nedeniyle garanti süresi içinde oluşacak bütün arızalarını kapsar. Bu garanti onarım ve değiştirmeyle sınırlı olup, tesadüfi ya da dolaylı hasarlar da dahil, ancak bunlarla kısıtlı olmayan başka hiçbir taahhüdü kapsamaz. Garanti, ürünün kötü, kullanıcı kılavuzuna aykırı kullanılmış ya da yanlış bağlanmış olması halinde geçerli değildir. Bu garanti aşağıdakileri kapsamaz:
 - üründe, yanlış bakımdan kaynaklanan herhangi bir hasar
 - değiştirilmiş ya da modifiye edilmiş herhangi bir ürün
 - orijinal tanıtmı işaretleri (ticari marka, seri numarası) silinmiş, değiştirilmiş ya da kaldırılmış herhangi bir ürün
 - kullanma kılavuzuna uymamaktan kaynaklanmış herhangi bir hasar
 - herhangi bir AT dışı ürün
 - kalifiye olmayan personel tarafından ya da önceden Techtronic Industries onayı alınmadan onarılmış herhangi bir ürün.
 - uygunsuz güç kaynağına (amper, voltaj, frekans) bağlanmış herhangi bir ürün
 - uygunsuz bir yakıt karışımıyla (yakıt, yağ, yap yüzdesi) kullanılmış herhangi bir ürün
 - harici etkenlerden (kimyasal, fiziksel, darbe) veya yabancı cisimlerden kaynaklanan her türlü hasar
 - normal aşınır ve yıpranır aksam
 - uygunsuz kullanım, aletin aşırı yüklenmesi
 - onaysız aksesuar veya parça kullanımı
 - Karbüratörlere uygulanacak her türlü periyodik ayar, bakım veya temizlik
 - Darbe Düğmeleri, Tahrik Kayışları, Kavrama, Çit Budama ya da Çim Biçme Makinelerinin Bıçakları, Kayış Koşumlar, Kablo Gaz, Kömür Fırçalar, Güç Kablo, Dişler, Keçe Rondelalar, Bağlantı Pimleri, Üfleyci Pervaneleri, Üfleyci ve Vakum Boruları, Vakum Torbası ve Kayışlar, Kılavuz Çubuklar, Zincir Testere, Hortumlar, Konektör bağlantıları, Püskürtme Memeleri, Çarklar, Püskürtme Çubukları, Dahili Makaralar, Harici Makaralar, Kesme Telleri, Bujiler, Hava Filtreleri, Gaz Filtreleri, Malçlama Bıçakları vb. gibi parçaları kapsayan, ancak bunlarla sınırlı olmayan, aşınma ve yıpranmaya tabi bileşenler (aksam ve aksesuarlar).
4. Ürünün servis için her ülkede aşağıdaki servis istasyonları adres listesinde yer alan yetkili bir RYOBI servis istasyonuna gönderilmesi ya götürülmesi gereklidir. Bazı ülkelerde, yerel RYOBI distribütörünüz ürünü RYOBI servis teşkilatına göndermeyi üstlenir. Bir ürün bir RYOBI servis istasyonuna gönderilirken, ürünün güvenli bir biçimde ambalajlanması, benzin gibi tehlikeli maddeler içermemesi, gönderenin adresini taşıması ve arızanın kısa bir açıklamasını içermesi gerekir.
5. Bu garanti kapsamında yapılacak onarım / değişiklik ücretsizdir. Garanti süresinin uzatılması ya da yeniden başlatılması anlamına gelmez. Değiştirilmiş parçalar veya aletler bize ait olur. Bazı ülkelerde teslimat ücretleri veya posta giderlerinin gönderici tarafından ödenmesi gerekir. Alımdan kaynaklanan yasal haklarınız etkilenebilir.
6. Bu garanti Avrupa Birliği'nde, İsviçre, İzlanda, Norveç, Lihtenştayn, Türkiye, Rusya ve Birleşik Krallık'ta geçerlidir. Bu alanların dışında, başka bir garantinin geçerli olup olmadığını belirlemek için lütfen yetkili RYOBI distribütörünüzle irtibata geçin.

YETKİLİ SERVİS MERKEZİ

Ürüne ilgili her türlü talep ve sorun yerel yetkili servis merkezlerine (www.ryobitools.eu adresini ziyaret edin) veya doğrudan aşağıdaki şekilde iletilebilir: Techtronic Industries GmbH, Max Eyth Straße 10, 71364 Winnenden, Germany. Lütfen etikette yer alan seri numarasını ve ürün tipini belirtin.

EN EC DECLARATION OF CONFORMITY

Zero-turn mower

Brand: RYOBI | Manufacturer² | Model number² | Serial number range³

We declare as the manufacturer under our sole responsibility that the product mentioned below fulfills all the relevant provisions of the following European Directives, European Regulations and harmonised standards⁴

Measured sound power level..... 97.4 dB(A)
Guaranteed sound power level..... 99 dB(A)
Conformity assessment method to Annex VI Directive 2000/14/EC amended by 2005/88/EC.

Notified body⁵

Authorised to compile the technical file.⁶

RU ДЕКЛАРАЦИЯ О СООТВЕТСТВИИ СТАНДАРТАМ ЕС

Газонокосилка с нулевым радиусом поворота

Марка: RYOBI | Изготовитель¹ | Номер модели² | Диапазон заводских номеров³

Со всей ответственностью заявляем, что нижеупомянутое изделие отвечает всем соответствующим положениям следующих европейских директив, европейских регламентов, а также гармонизированных стандартов⁴

Измеренный уровень звуковой мощности 97,4 dB(A)
Гарантируемый уровень звуковой мощности 99 dB(A)
Способ оценки соответствия, приложение VI к директиве 2000/14/EC с изменениями 2005/88/EC.

Уполномоченным органом⁵

Лицо, ответственное за подготовку технической документации.⁶

PL DEKLARACJA ZGODNOŚCI WE

Kosiarka o zerowym promieniu skrętu

Marka: RYOBI | Producent¹ | Numer modelu² | Zakres numerów seryjnych³

Oświadczamy na własną odpowiedzialność, że produkt opisany w sekcji „Specyfikacja” spełnia wszystkie istotne postanowienia wymienionych poniżej dyrektyw UE, przepisów europejskich oraz norm zharmonizowanych⁴

Zmierzony poziom mocy akustycznej 97,4 dB(A)
Gwarantowany poziom mocy akustycznej 99 dB(A)
Metoda ocena zgodności zgodnie z aneksem VI Dyrektywa 2000/14/EC zmieniona przez dyrektywę 2005/88/EC.

Jednostka notyfikowana⁵

Osoba upoważniona do sporządzenia dokumentu technicznego.⁶

CS CE PROHLÁŠENÍ O SHODĚ

Sekačka na trávu s nulovým poloměrem otáčení

Značka: RYOBI | Výrobce¹ | Číslo modelu² | Rozsah sériových čísel³

Výhradně na vlastní odpovědnost prohlašujeme, že níže uvedený výrobek splňuje všechna příslušná ustanovení evropských směrnic, evropských nařízení a harmonizovaných norem⁴

Změřená hladina akustického výkonu 97,4 dB(A)
Zaručená hladina akustického výkonu 99 dB(A)
Soulad s metodou určování pro přílohu VI směrnice 2000/14/EC upravená 2005/88/EC.

Notifikovaný orgán⁵

Pověření ke kompilaci technického souboru.⁶

HU EK-MEGFELELŐSÉGI NYILATKOZATA

Fűnyíró traktor

Márka: RYOBI | Gyártó¹ | Típuszám² | Sorozatszám tartomány³

Kizárólagos felelősségünk keretében nyilatkozunk, hogy az alább említett termék megfelel a következő európai irányelvek, szabályozások és harmonizált szabványok vonatkozó rendelkezéseinek⁴

Mért hangteljesítményszint 97,4 dB(A)
Garantált hangteljesítményszint 99 dB(A)
A megfelelési értékelési eljárás a 2000/14/EC irányelv VI. függeléké szerint történő által módosított 2005/88/EC irányelv.

Tanúsított testület⁵

A műszaki dokumentáció összeállítására felhatalmazott.⁶

RO DECLARAȚIE DE CONFORMITATE CE

Mașină de tuns gazonul cu întoarcere pe loc

Marcă: RYOBI | Producător¹ | Număr serie² | Gamă număr serie³

Declarăm pe proprie responsabilitate că produsul menționat mai jos îndeplinește toate prevederile relevante ale directivelor Uniunii Europene, ale Regulamentelor UE și standardele armonizate⁴

Nivelul măsurat al puterii acustice 97,4 dB(A)
Nivel garantat al puterii acustice 99 dB(A)
Metoda de evaluare a conformității cu Anexa VI Directiva 2000/14/EC modificată prin 2005/88/EC.

Organismul notifica⁵

Autorizat să completeze fișa tehnică.⁶

LV EK ATBILSTĪBAS DEKLARĀCIJA

Nulles apgrieziena plāvējs

Zīmols: RYOBI | Ražotājs¹ | Modeļa numurs² | Sērijas numura intervāls³

Ar pilnu atbildību mēs deklarējam, ka tālāk norādītais produkts izpilda visas atbilstošās norādīto Eiropas direktīvu, Eiropas regulu un harmonizēto standartu prasības⁴

Izmērītās skaņas jaudas līmenis 97,4 dB(A)
Garantētais skaņas intensitātes līmenis 99 dB(A)
Atbilstības novērtēšanas metode pielikumam VI Direktīvai 2000/14/EC labota 2005/88/EC.
Pilnvarotā iestāde⁵
Pilnvarots sastādīt tehnisko failu.⁶

LT EB ATITIKTIES DEKLARACIJA

Nulinio posūčio spinduliuo vejąpovė

Prekės ženklas: RYOBI | Gamintojas¹ | Modelio numeris² | Serijinio numerio diapazonas³

Mes atsakingai pareiškiame, kad toliau minimas gaminytis atitinka nurodytus Europos direktivų, Europos reglamentus ir darniuosius standartus⁴

Išmatuotas akustinis lygis 97,4 dB(A)
Garantuotas akustinis lygis 99 dB(A)
Atitikties įvertinimo metodą pagal direktyvos 2000/14/EC, VI Priedą su pataisomis 2005/88/EC.

Notifikuotoji įstaiga⁵

Įgaliotas sudaryti techninį failą.⁶

ET EÜ VASTAVUSDEKLARATSIOON

Nulipõõrdega muruniiduk

Mark: RYOBI | Tootja¹ | Mudeli number² | Seerianumbri vahemik³

Kinnitame oma ainuvastutuse, et allpool nimetatud toode vastab järgmistele Euroopa direktiividele, Euroopa määrustele ja ühtlustatud standardite kõigile asjaomastele sätetele⁴

Mõõdetud helivõimsuse tase 97,4 dB(A)
Garanteeritud helivõimsuse tase 99 dB(A)
Vastavushindamine vastavalt lisale VI direktiivis 2000/14/EC muudetud direktiiviga 2005/88/EC.

Tunnustatud asutus⁵

Tehnilise faili koostamiseks volitatud isik.⁶

HR IZJAVA O SUKLADNOSTI

Kosilica s okretom na mjestu

Marka: RYOBI | Proizvagač¹ | Broj modela² | Raspon serijskog broja³

Pod punom odgovornošću izjavljujemo da proizvod naveden u nastavku zadovoljava sve relevantne odredbe slijedećih europskih direktiva, europskih uredbi i usklađenih normi⁴

Izmjerenja razina zvučne snage 97,4 dB(A)
Jamčena razina zvučne snage 99 dB(A)
Metoda procjene usklađenosti prema Dodatku VI Direktive 2000/14/EC navedeno u 2005/88/EC.

Nadzorno tijelo⁵

Ovlašten da sastavi tehničku datoteku.⁶

SL ES-IZJAVA O SKLADNOSTI

Kosilnica z ničelnim obračalnim krogom

Znamka: RYOBI | Proizvajalec¹ | Številka modela² | Razpon serijskih števil³

Pod izključno lastno odgovornostjo izjavljamo, da spodaj navedeni izdelek izpolnjuje vse ustrezne predpise naslednjih evropskih direktiv, evropskih uredb in harmoniziranih standardov⁴

Izmerjena raven zvočne moči 97,4 dB(A)
Zajamčena raven zvočne moči 99 dB(A)
Način ugotavljanja skladnosti z aneksom VI direktive 2000/14/EC ki je bila spremenjena z 2005/88/EC.

Priglašeni organ⁵

Pooblaščen oseba za sestavo tehnične dokumentacije.⁶

SK ES VYHLÁŠENIE O ZHODE

Kosačka s nulovým pomerom zabočenia

Značka: RYOBI | Výrobca¹ | Číslo modelu² | Rozsah sériových čísel³

Na vlastnú zodpovednosť vyhlasujeme, že dolu uvedený výrobok vyhovuje príslušným ustanoveniam nasledujúcich európskych smerníc, európskych nariadení a harmonizovaných noriem⁴

Nameraná úroveň hluku 97,4 dB(A)
Garantovaná úroveň hluku 99 dB(A)
Spôsob určenia zhody podľa Dodatku VI Smernica 2000/14/EC doplnená o 2005/88/EC.

Oboznámený orgán⁵

Oprávnená osoba na zostavenie technického súboru.⁶



BG CE - ДЕКЛАРАЦИЯ ЗА СЪОТВЕТСТВИЕ

Косачка с възможност за движение само напред

Марка: RYOBI | Производител¹ | Номер на модела² | Обхват на серийни номера³
Декларираме на своя лична отговорност, че продуктът, посочен по-долу, отговаря на всички съответни разпоредби на директивите и регламентите на Европейския съюз и хармонизираните стандарти по-долу⁴

Измерено ниво на шум 97,4 dB(A)

Гарантирано ниво на шум 99 dB(A)

Метод за оценяване на съответствието с приложение VI Директива 2000/14/EC, изменена от 2005/88/EC.

Компетентният орган⁵

Упълномощено лице за съставяне на техническия файл:⁶

UK СЕРТИФИКАТ ВЪДПОВІДНОСТІ ВИМОГАМ ЄС

Садовий райдер

Марка: RYOBI | Виробник¹ | Номер модел² | Діапазон серійного номеру³
Ми відповідально заявляємо, що описаний нижче пристрій відповідає всім чинним положенням директив ЄС, Європейських норм та гармонізованих стандартів⁴

Вимірний рівень звукової потужності 97,4 dB(A)

Гарантований рівень звукової потужності 99 dB(A)

Метод оцінки відповідності Annex VI Directive 2000/14/EC з поправками,

внесеними 2005/88 / EC.

Уповноважений орган⁵

Дозвіл на складання технічного файла:⁶

TR CE UYGUNLUK BEYANI

Sıfır dönüştü çim biçme makinesi

Марка: RYOBI | Üretici¹ | Model numarası² | Seri numarası aralığı³

Tüm sorumluluğu bize ait olmak üzere, aşağıda belirtilen ürünün aşağıdaki Avrupa Direktifleri, Avrupa Mevzuatı ve uyumlaştırılmış standartların ilgili hükümlerini yerine getirdiğini beyan ederiz⁴

Ölçülen ses gücü seviyesi 97,4 dB(A)

Güvenceli ses gücü seviyesi 99 dB(A)

2005/88/AT ile değiştirilen 2000/14/AT Direktifi Ek VI uyarınca uygunluk değerlendirmesi yöntemi.

Onaylı kuruluş⁵

Teknik dosyası derlemekle yetkili sorumlu:⁶

¹ Techtronic Industries GmbH
Max-Eyth-Straße 10, 71364 Winnenden, Germany

² RY72ZTRX137

³ 48649901000001 - 48649901999999

⁴ 2006/42/EC, 2014/30/EU, 2000/14/EC, 2005/88/EC, 2011/65/EU,
EN ISO 12100: 2010, EN 62841-1: 2015, EN ISO 5395-1: 2013+A1:2017,
EN ISO 5395-3: 2013+A1:2017+A2:2018, EN 55014-1:2021,
EN 55014-2:2021, EN 61000-3-2:2019+A1, EN 61000-3-3:2013+A1

⁵ No. 0197 – TÜV Rheinland LGA Products GmbH
Tillystraße 2 - 90431 Nürnberg – Germany

Todd Chipner
Vice President, Quality – Asia
Winnenden, Dec. 28, 2022

⁶ Alexander Krug, Managing Director
Techtronic Industries GmbH
Max-Eyth-Straße 10, 71364 Winnenden, Germany

GB-DECLARATION OF CONFORMITY

Manufacturer: Techtronic Industries GmbH
Max-Eyth-Straße 10, 71364 Winnenden, Germany

We declare as the manufacturer under our sole responsibility that the product mentioned below

Zero-tum mower

Brand: RYOBI

Model number: RY72ZTRX137

Serial number range: 48649901000001 - 48649901999999

fulfills all the relevant provisions of the following Regulations: S.I. 2008/1597 (as amended), S.I. 2016/1091 (as amended), S.I. 2012/3032 (as amended), S.I. 2001/1701 (as amended) and that the following designated standards have been used:

BS EN ISO 12100: 2010, BS EN 62841-1: 2015,

BS EN ISO 5395-1: 2013+A1:2017,

BS EN ISO 5395-3: 2013+A1:2017+A2:2018, BS EN 55014-1:2021,

BS EN 55014-2:2021, BS EN 61000-3-2:2019+A1,

BS EN 61000-3-3:2013+A1

Measured sound power level: 97.4 dB(A)

Guaranteed sound power level: 99 dB(A)

Conformity assessment method to S.I. 2001/1701 Schedule 9 (as amended)

Approved body:

No. 0197 – TÜV Rheinland LGA Products GmbH

Tillystraße 2 - 90431 Nürnberg – Germany

Todd Chipner

Vice President, Quality – Asia

Winnenden, Dec. 28, 2022

Authorised to compile the technical file:

Techtronic Industries (UK) Ltd

Parkway

Marlow Bucks SL7 1YL

UK



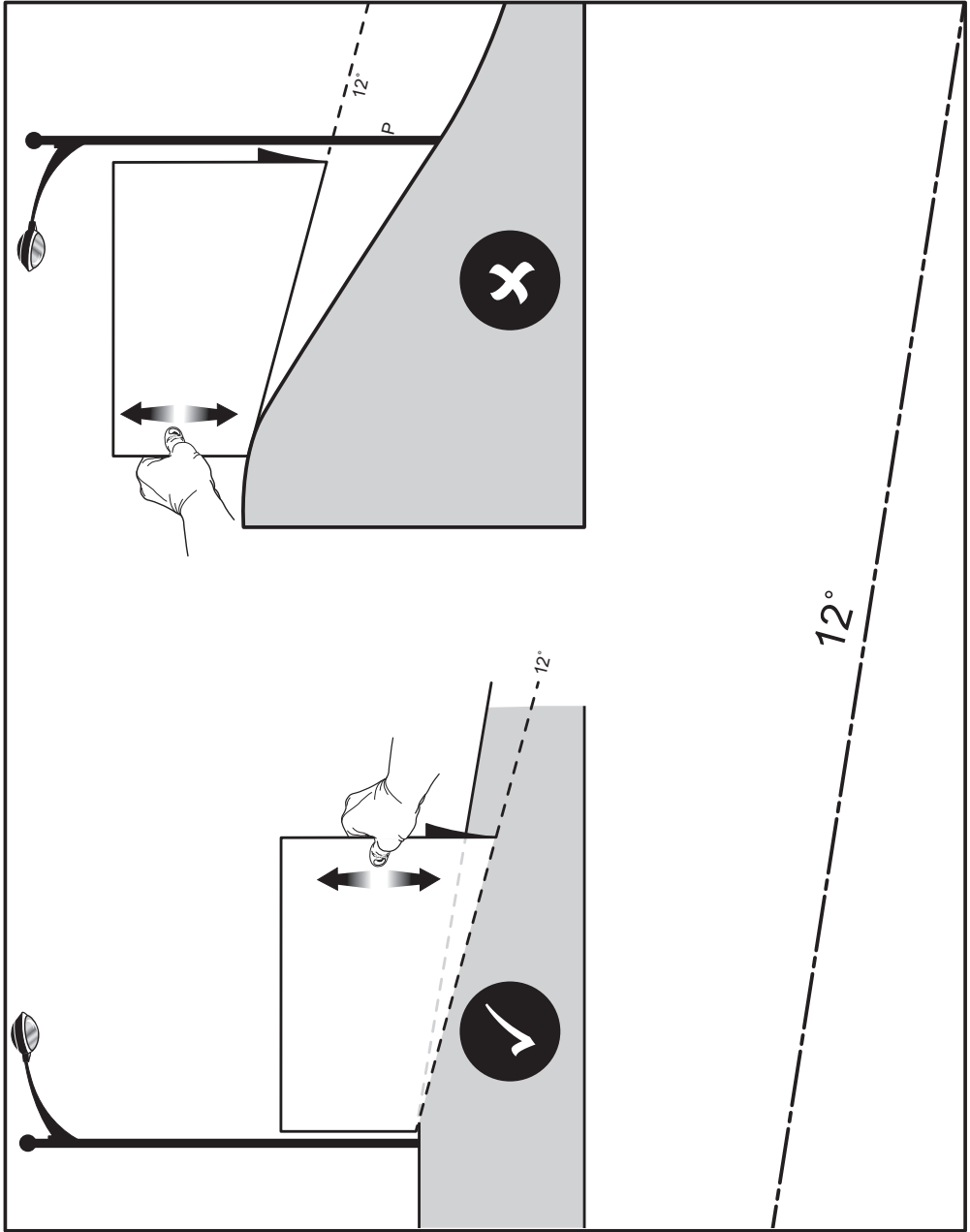







- EN** RYOBI is a trade mark of Ryobi Limited, and is used under license.
- RU** RYOBI является товарным знаком компании Ryobi Limited, используемым по лицензии.
- PL** RYOBI to znak towarowy firmy Ryobi Limited i jest używany zgodnie z udzieloną licencją.
- CS** RYOBI je ochranná známka společnosti Ryobi Limited a její používání podléhá licenci.
- HU** A RYOBI a Ryobi Limited védjegye, használatá licenc keretében történik.
- RO** RYOBI este o marcă comercială a firmei Ryobi Limited și este utilizată sub licență.
- LV** RYOBI ir Ryobi Limited preču zīme un tiek izmantota saskaņā ar licenci.
- LT** „RYOBI” yra „Ryobi Limited” prekės ženklas, naudojamas pagal licenciją.
- ET** RYOBI on ettevõtte Ryobi Limited kaubamärk, mida kasutatakse litsentsi alusel.
- HR** RYOBI je žig tvrtke Ryobi Limited i koristi se po licenci.
- SL** RYOBI je blagovna znamka družbe Ryobi Limited in se uporablja na podlagi dovoljenja.
- SK** RYOBI je ochranná známka spoločnosti Ryobi Limited a používa sa na základe licencie.
- BG** RYOBI е търговска марка на Ryobi Limited и се използва под лиценз.
- UK** RYOBI є товарним знаком Ryobi Limited, і використовується за ліцензією.
- TR** RYOBI, Ryobi Limited şirketine ait olup, lisans altında kullanılan bir ticari markadır.



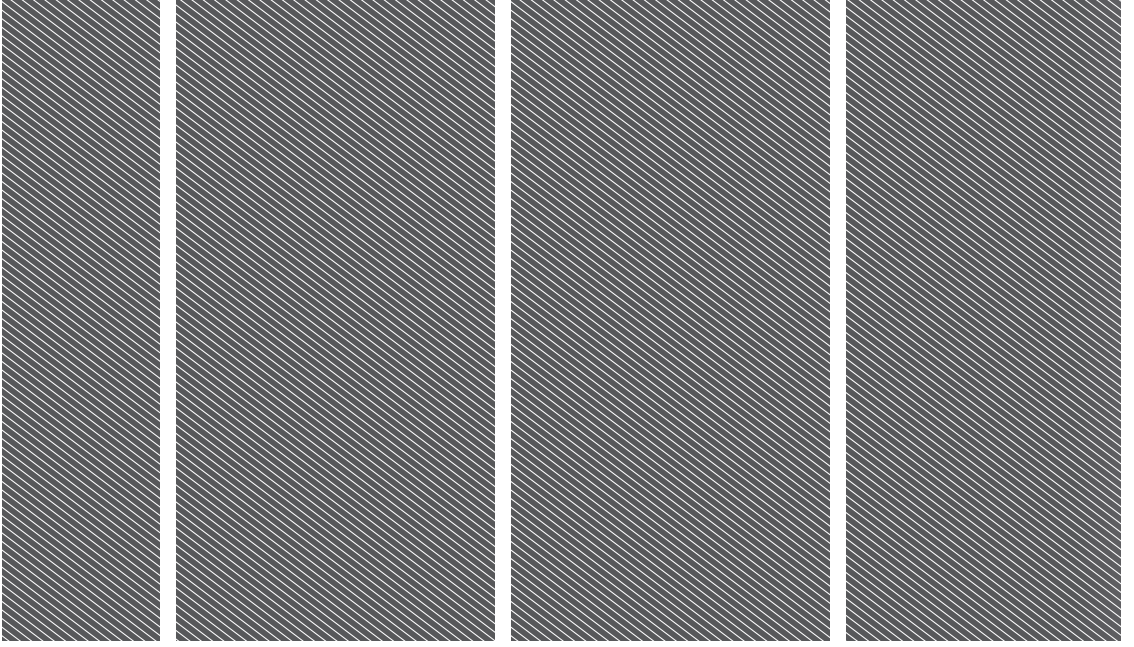

Techtronic Industries GmbH
Max-Eyth-Straße 10,
71364 Winnenden, Germany

Techtronic Industries (UK) Ltd
Parkway
Marlow Bucks SL7 1YL
UK

099271007034-02

