

Milwaukee®

Nothing but HEAVY DUTY.®



M12 HJP M12HJP LADIES M12 HBWP M12 HBWP LADIES

Original instructions

Originalbetriebsanleitung

Notice originale

Istruzioni originali

Manual original

Oorspronkelijke gebruiksaanwijzing

Original brugsanvisning

Original bruksanvisning

Bruksanvisning i original

Alkuperäiset ohjeet

Πρωτότυπο οδηγιών χρήσης

Orijinal işletme talimatı

Původním návodem k

roužívání

Pôvodný návod na použitie

Instrukcja oryginalną

Eredeti használati utasítás

Izvirna navodila

Originalne pogonske upute

Instrukcijām oriģinālvalodā

Originalni instrukcija

Algupärane kasutusjuhend

Оригинальное руководство по эксплуатации

Оригинално ръководство за експлоатация

Instrucțiuni de folosire originale

Оригинален прирачник за работа

Оригінал інструкції з експлуатації

التعليمات الأصلية

Run time high/med/low (with battery 4.0 Ah)	approx. 3 / 5 / 11 h	
Size	S/M/L/XL/2XL	S/M/L/XL/2XL
Battery	Li-Ion	Li-Ion
Battery voltage	12 V	12 V
Weight according EPTA-Procedure 01/2014 (4.0 Ah)		
S	1,5 kg	1,1 kg
M	1,5 kg	1,1 kg
L	1,6 kg	1,2 kg
XL	1,7 kg	1,2 kg
2XL	1,8 kg	1,3 kg
Recommended ambient operating temperature	-18°C ... +50 °C	
Recommended battery types	M12B...	
Recommended charger	M12-18 C; M12-18 FC; M12-18 AC; M12 C4; C12 C	

OVERVIEW

Power Button
To turn on, press and hold the heated jacket power button (about 2 seconds).

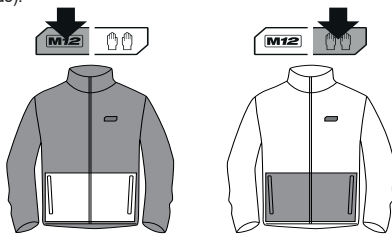

Temperature setting can be adjusted at any time by pressing the heated jacket power button. Each press will cycle through the heated jacket's temperature settings.

High Temp: red LED continuous
Medium Temp: white LED continuous
Low Temp: blue LED continuous

To turn off the heated jacket, press and hold the heated jacket power button until the LEDs turn off (about 3 seconds).
If the heated jacket turns off unexpectedly, check connections and charge the battery pack.

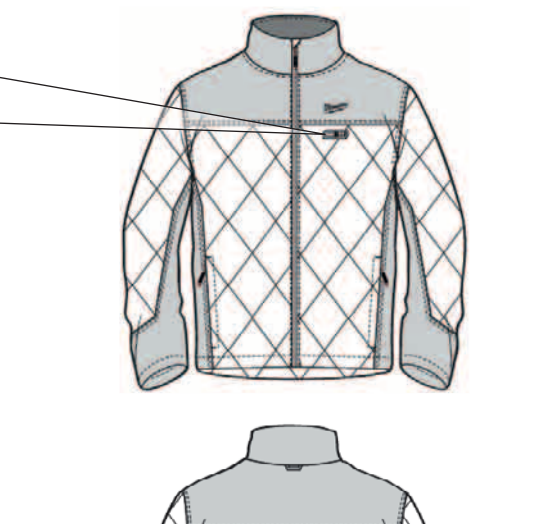

Battery Holder pocket

Power cable

Battery holder

USB Port
to charge cell phone, MP3 player or other devices that uses less than 5V, 1A DC electrical current.

Power cable port
to connect the jacket to the battery holder

Fuel gauge to display the battery packs remaining power

100 %	■ ■ ■ ■ ■
75 %	■ ■ ■ □
50 %	■ ■ □ □
25 %	■ □ □ □

USB power button
to turn on the USB power port
The USB port will remain on for two hours before turning off automatically.

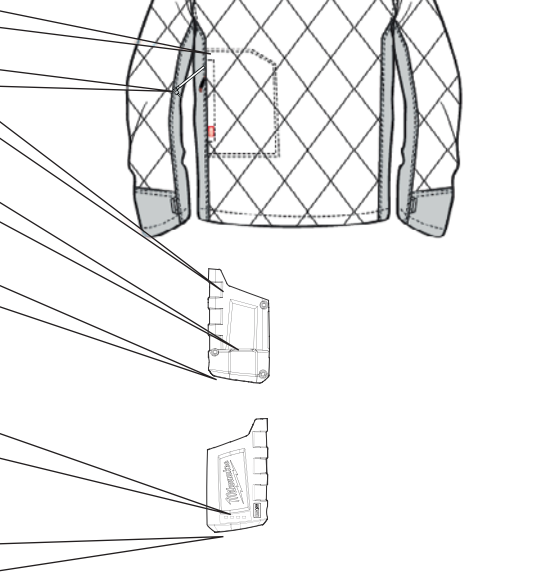

Run time high/med/low (with battery 2.0 Ah)	approx. 2,5 / 3,8 / 7,6 h	
Size	S/M/L/XL/2XL	S/M/L/XL/2XL
Battery	Li-Ion	Li-Ion
Battery voltage	12 V	12 V
Weight according EPTA-Procedure 01/2014 (2.0 Ah)		
S	1,1 kg	1,1 kg
M	1,1 kg	1,1 kg
L	1,1 kg	1,2 kg
XL	1,2 kg	1,2 kg
2XL	1,2 kg	1,2 kg
Recommended ambient operating temperature	-18°C ... +50 °C	
Recommended battery types	M12B...	
Recommended charger	M12-18 C; M12-18 FC; M12-18 AC; M12 C4; C12 C	

OVERVIEW

Power Button
To turn on, press and hold the heated jacket power button (about 1 second).

Temperature setting can be adjusted at any time by pressing the heated jacket power button. Each press will cycle through the heated jacket's temperature settings.

High Temp: red LED continuous
Medium Temp: white LED continuous
Low Temp: blue LED continuous

To turn off the heated jacket, press and hold the heated jacket power button until the LEDs turn off (about 3 seconds).
If the heated jacket turns off unexpectedly, check connections and charge the battery pack.

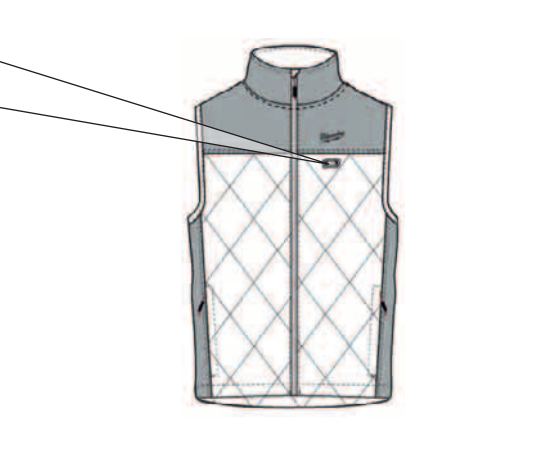

Power cable

Battery Holder pocket

Battery holder

Power cable port

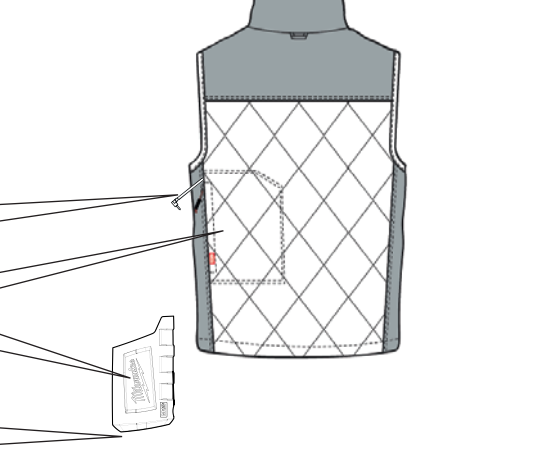

⚠ WARNING! Read all safety warnings and all instructions.
 Failure to follow the warnings and instructions may result in electric shock, fire and/or serious injury.
Save all warnings and instructions for future reference.

SAFETY INSTRUCTIONS

Do not use this heated jacket with an infant, child, a helpless person, or anyone insensitive to heat, such as a person with poor blood circulation.
 Never use if inner liner is wet.
 Heating elements are not recommended to touch bare skin.
 Shut off power immediately if discomfort occurs.
 Do not allow the cords to be pinched.
 If improper operation of this heated jacket is observed, discontinue its use immediately and contact a MILWAUKEE service facility for repair.
 Do not use pins. They may damage the electric wiring.
 Disconnect and remove battery pack and battery holder from battery holder pocket before washing.
 Do not dry clean. Do not use drycleaning fluid on this heated jacket. Do not bleach. Cleaning solvents may have a deteriorating effect on the insulation of the heating element.
 Do not iron.

Maintain labels and nameplates. These carry important information. If unreadable or missing, contact a MILWAUKEE service facility for a free replacement.

When storing the appliance, allow it to cool down before folding. Examine the appliance frequently for signs of wear or damage. If there are such signs, if the appliance has been misused or does not work, return it to the supplier before switching it on again.

This appliance must not be used by persons insensitive to heat and other very vulnerable persons who are unable to react to overheating.

Children under the age of three are not to use this appliance due to their inability to react to overheating.

Do not crease the appliance by placing items on top of it during storage.

WARNING: In order to avoid the possibility of heatstroke, disconnect the clothing when moving to an environment having significantly higher temperature.

Do not crease the appliance by placing items on top of it during storage.

This appliance is not intended for medical use in hospitals

The appliance is not to be used by young children over the age of three unless the controls have been pre-set by a parent or guardian, or unless the child has been adequately instructed on how to operate the controls safely.

Clean the appliance only with a damp sponge.

Do not dispose of used battery packs in the household refuse or by burning them. Milwaukee Distributors offer to retrieve old batteries to protect our environment.

Do not store the battery pack together with metal objects (short circuit risk).

Use only System Milwaukee 12 V chargers for charging System Milwaukee 12 V battery packs. Do not use battery packs from other systems.

Never break open battery packs and chargers and store only in dry rooms. Keep dry at all times.

Battery acid may leak from damaged batteries under extreme load or extreme temperatures. In case of contact with battery acid wash it off immediately with soap and water. In case of eye contact rinse thoroughly for at least 10 minutes and immediately seek medical attention.

No metal parts must be allowed to enter the battery section of the charger (short circuit risk).

SPECIFIED CONDITIONS OF USE

The heated jacket may be used for warming up the body in cold environments.

Do not use this product in any other way as stated for normal use.

OPERATION

If the heated jacket does not start or operate properly with a fully charged battery pack, clean the contacts on the battery pack. If the heated jacket still does not work properly, return the heated jacket, charger and battery pack, to a MILWAUKEE service facility for repairs.

BATTERIES

New battery packs reach full loading capacity after 4 - 5 chargings and dischargings. Battery packs which have not been used for some time should be recharged before use.

Temperatures in excess of 50°C (122°F) reduce the performance of the battery pack. Avoid extended exposure to heat or sunshine (risk of overheating).

The contacts of chargers and battery packs must be kept clean.

For an optimum life-time, the battery packs have to be fully charged, after used.

To obtain the longest possible battery life remove the battery pack from the charger once it is fully charged.

For battery pack storage longer than 30 days:

Store the battery pack where the temperature is below 27°C and away from moisture

Store the battery packs in a 30% - 50% charged condition

Every six months of storage, charge the pack as normal.

TRANSPORTING LITHIUM BATTERIES

Lithium-ion batteries are subject to the Dangerous Goods Legislation requirements.

Transportation of those batteries has to be done in accordance with local, national and international provisions and regulations.

- The user can transport the batteries by road without further requirements.
- Commercial transport of Lithium-Ion batteries by third parties is subject to Dangerous Goods regulations. Transport preparation and transport are exclusively to be carried out by appropriately trained persons and the process has to be accompanied by corresponding experts.

When transporting batteries:





- Ensure that battery contact terminals are protected and insulated to prevent short circuit.
- Ensure that battery pack is secured against movement within packaging.
- Do not transport batteries that are cracked or leak.





Check with forwarding company for further advice

WARRANTY

Jacket	1 year warranty
C12 BH / M12 BC	3 years warranty at registration

LABEL

-  Machine wash Gentle Cycle in warm water.
-  Tumble dry low heat.
-  Do not bleach
-  Do not iron
-  Do not wring or twist

-  Do not dry clean
-  Not to be used by very young children (0-3 years)
-  Do not insert pins
-  Do not dispose electric tools, batteries/ rechargeable batteries together with household waste material. Electric tools and batteries that have reached the end of their life must be collected separately and returned to an environmentally compatible recycling facility. Check with your local authority or retailer for recycling advice and collection point.

CE European Conformity Mark
UKCA British Conformity Mark

ADAPTER C12BH, M12 BC

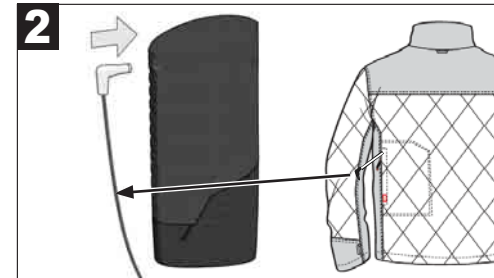
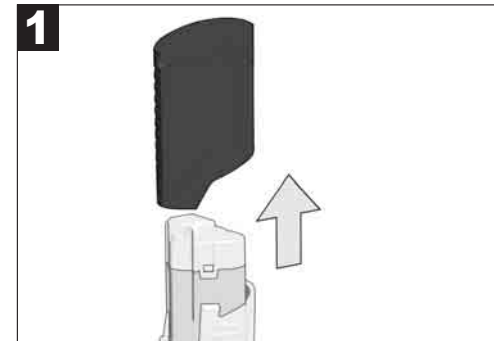

ADAPTER M18 USB (ACCESSORY)

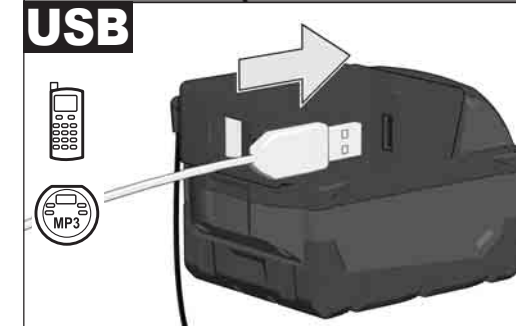
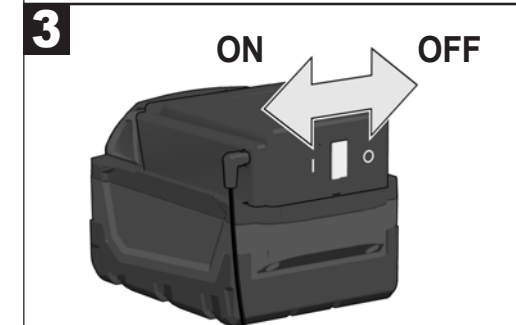
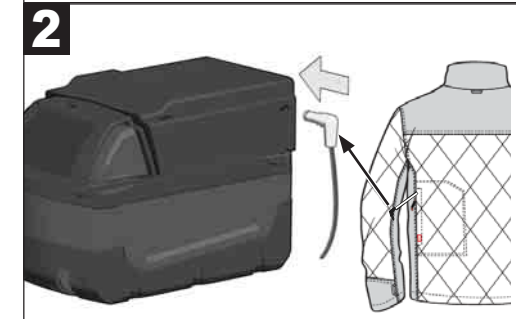
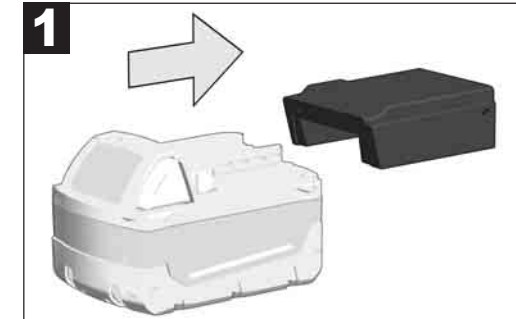

TECHNISCHE DATEN	HEIZJACKE	M12 HJP	M12HJP LADIES
Betriebsdauer hoch/mittel/niedrig (mit Akku 4,0 Ah).....	ca.	3 / 4 / 8 h	2 / 3 / 6 h
Konfektionsgrößen	S/M/L/XL/2XL	S/M/L/XL/2XL	S/M/L/XL/2XL
Akku	Li-Ion	Li-Ion	Li-Ion
Spannung Akku.....	12 V	12 V	12 V
Gewicht nach EPTA-Prozedur 01/2014 (4,0 Ah)			
S.....	1,5 kg	1,1 kg	
M.....	1,5 kg	1,1 kg	
L.....	1,6 kg	1,2 kg	
XL.....	1,7 kg	1,2 kg	
2XL.....	1,8 kg	1,3 kg	
Empfohlene Umgebungstemperatur beim Arbeiten		-18°C ... +50 °C	
Empfohlene Akkutypen		M12B...	
Empfohlene Ladegeräte		M12-18 C; M12-18 FC; M12-18 AC; M12 C4; C12 C	

ÜBERSICHT

Einschaltknopf
Zum Einschalten den Einschaltknopf ca. 2 sek. drücken.

Die Temperatur kann jederzeit durch Drücken des Einschaltknopfes verändert werden. Die entsprechende Einstellung wird nach jedem Druck auf den Einschaltknopf durch die LED angezeigt:

Hohe Temperatur: rote LED Dauerlicht
Mittlere Temperatur: weiße LED Dauerlicht
Niedrige Temperatur: blaue LED Dauerlicht

Zum Ausschalten den Einschaltknopf ca. 3 sek. drücken bis die LED aus ist

Sollte sich die Heizjacke unerwartet ausschalten, die Verbindung zwischen Akkuhalter und Akku kontrollieren.

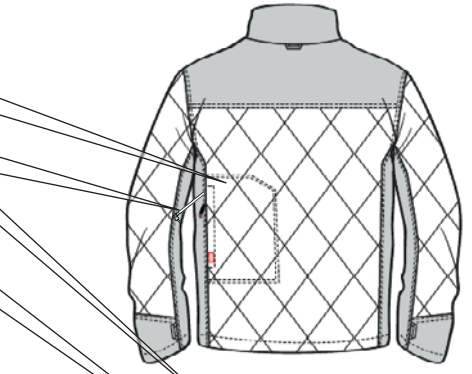
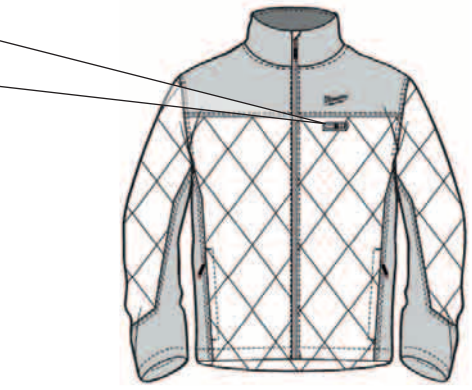

Akkutasche

Zuleitungskabel

Akkualter

USB Anschluss
Zum Aufladen von Mobiltelefonen, MP3 Playern und anderen Geräten, die weniger als 5V Spannung und 1 A Gleichstrom benötigen.

Kabelanschluss
Zum Anschluss der Heizjacke an den Akkuhalter.

Ladezustandsanzeige - zeigt die noch verbleibende Akkuladung an.

100 %	■ ■ ■ ■ ■
75 %	■ ■ ■ ■ □
50 %	■ ■ ■ □ □
25 %	■ ■ □ □ □

USB Einschaltknopf
Zum Einschalten des USB Anschlusses.
Der USB Anschluss schaltet nach 2 h automatisch ab.

TECHNISCHE DATEN	HEIZJACKE	M12 HBWP	M12 HBWP LADIES
Betriebsdauer hoch/mittel/niedrig (mit Akku 2,0 Ah).....	ca.	3 / 4 / 8 h	3 / 4 / 8 h
Konfektionsgrößen	S/M/L/XL/2XL	S/M/L/XL/2XL	S/M/L/XL/2XL
Akku	Li-Ion	Li-Ion	Li-Ion
Spannung Akku.....	12 V	12 V	12 V
Gewicht nach EPTA-Prozedur 01/2014 (2,0 Ah)			
S.....	1,1 kg	1,1 kg	
M.....	1,1 kg	1,1 kg	
L.....	1,1 kg	1,2 kg	
XL.....	1,2 kg	1,2 kg	
2XL.....	1,2 kg	1,2 kg	
Empfohlene Umgebungstemperatur beim Arbeiten		-18°C ... +50 °C	
Empfohlene Akkutypen		M12B...	
Empfohlene Ladegeräte		M12-18 C; M12-18 FC; M12-18 AC; M12 C4; C12 C	

ÜBERSICHT

Einschaltknopf
Zum Einschalten den Einschaltknopf ca. 1 sek. drücken. Die Die Temperatur kann jederzeit durch Drücken des Einschaltknopfes verändert werden. Die entsprechende Einstellung wird nach jedem Druck auf den Einschaltknopf durch die LED angezeigt:

Hohe Temperatur: rote LED Dauerlicht
Mittlere Temperatur: weiße LED Dauerlicht
Niedrige Temperatur: blaue LED Dauerlicht

Zum Ausschalten den Einschaltknopf ca. 3 sek. drücken bis die LED aus ist

Sollte sich die Heizjacke unerwartet ausschalten, die Verbindung zwischen Akkuhalter und Akku kontrollieren.

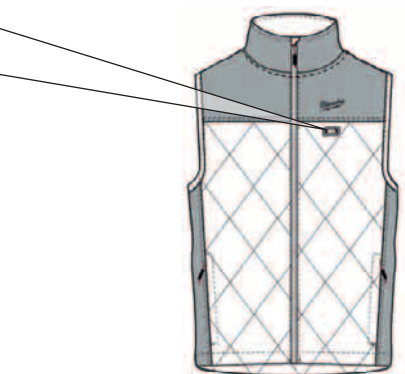

Zuleitungskabel

Akkutasche

Akkualter

Kabelanschluss

⚠️ WARNUNG! Lesen Sie alle Sicherheitshinweise und Anweisungen. Versäumnisse bei der Einhaltung der Sicherheitshinweise und Anweisungen können elektrischen Schlag, Brand und/oder schwere Verletzungen verursachen.
Bewahren Sie alle Sicherheitshinweise und Anweisungen für die Zukunft auf.

SPEZIELLE SICHERHEITSHINWEISE

Diese Heizjacke darf nicht bei Kleinkindern, Kindern, hilfebedürftigen Personen oder Personen die unempfindlich gegen Hitze oder Personen mit schlechter Durchblutung verwendet werden.

Die Heizjacke niemals mit nassem Innenfutter verwenden.

Die Heizelemente sollten nicht die unbedeckte Haut berühren.

Bei Beschwerden jeglicher Art sofort die Heizjacke ausschalten.

Das Zuleitungskabel darf nicht gequetscht werden.

Wenn eine unsachgemäße Behandlung der Heizjacke festgestellt wird, diese nicht mehr weiter verwenden und an den MILWAUKEE Kundendienst senden.

Keine Nadeln wie z.B. Anstecknadeln verwenden, diese können die elektrische Verdrahtung beschädigen.

Vor dem Waschen den Akku von der Heizjacke trennen und Akkuhalter aus der Akkutasche entnehmen.

Nicht trocken reinigen. Keine Trockenreinigungsmittel verwenden. Nicht bleichen. Reinigungsmittel können die Isolierung der Heizelemente beschädigen.

Nicht bügeln.

Namensschilder und Etiketten pfleglich behandeln. Diese tragen wichtige Informationen. Sollten diese nicht mehr lesbar sein oder fehlen eine MILWAUKEE Kundendienststelle kontaktieren.

Die Heizjacke vor dem Einlagern abkühlen lassen und zusammenfalten.

Die Jacke regelmäßig auf Verschleiß oder Beschädigungen untersuchen. Bei Anzeichen für Verschleiß oder Beschädigungen, nicht sachgemäßer Verwendung oder Funktionsstörungen die Jacke nicht verwenden, sondern an den Lieferanten zurücksenden.

Die Heizjacke darf nicht von wärmeempfindlichen oder anderen Personen verwendet werden, die nicht in der Lage sind, auf Überhitzung zu reagieren.

Kinder unter drei Jahren dürfen diese Jacke nicht verwenden, da sie nicht in der Lage sind, auf Überhitzung zu reagieren.

Bei der Lagerung keine Gegenstände auf der Heizjacke platzieren, um sie nicht zu zerknütern.

Während der Lagerung keine Gegenstände auf der Jacke abstellen, damit die Heizelemente nicht geknickt werden.

WARNUNG: Um einen Hitzeschlag zu vermeiden, die Heizvorrichtung ausschalten, sobald eine deutlich wärmere Umgebung betreten wird.

Diese Heizjacke ist nicht für medizinische Anwendungen, z. B. in Krankenhäusern, geeignet.

Diese Jacke darf von Kindern über drei Jahren nur verwendet werden, nachdem ein Elternteil oder eine Aufsichtsperson die entsprechenden Einstellungen vorgenommen hat, oder wenn dem Kind in ausreichendem Umfang die sichere Verwendung erklärt wurde.

Zur Reinigung lediglich ein feuchtes Schwamm Tuch verwenden.

Verbrauchte Wechselakkus nicht ins Feuer oder in den Hausmüll werfen. Milwaukee bietet eine umweltgerechte Alt-Wechselakku-Entsorgung an; bitte fragen Sie Ihren Fachhändler.

Wechselakkus nicht zusammen mit Metallgegenständen aufbewahren (Kurzschlussgefahr).

Wechselakkus des Systems Milwaukee 12 V nur mit Ladegeräten des Systems Milwaukee 12 V laden. Keine Akkus aus anderen Systemen laden.

Wechselakkus und Ladegeräte nicht öffnen und nur in trockenen Räumen lagern. Vor Nässe schützen.

Unter extremer Belastung oder extremer Temperatur kann aus beschädigten Wechselakkus Batterieflüssigkeit auslaufen. Bei Berührung mit Batterieflüssigkeit sofort mit Wasser und Seife abwaschen. Bei Augenkontakt sofort mindestens 10 Minuten gründlich spülen und unverzüglich einen Arzt aufsuchen.

In den Wechselakku-Einschubschacht der Ladegeräte dürfen keine Metallteile gelangen (Kurzschlussgefahr).

BESTIMMUNGSGEMÄSSE VERWENDUNG

Die Heizjacke ist geeignet zum Wärmen des Körpers in kalter Umgebung. Dieses Gerät darf nur wie angegeben bestimmungsgemäß verwendet werden.

BETRIEB

Sollte die Heizjacke mit einem voll geladenem Akku nicht heizen oder nicht richtig funktionieren, die Kontakte des Akkus reinigen. Sollte die Heizjacke dennoch nicht einwandfrei funktionieren, die Heizjacke, das Ladegerät und den Akku zu einer MILWAUKEE Kundendienststelle bringen.

AKKUS

Neue Wechselakkus erreichen ihre volle Kapazität nach 4-5 Lade- und Entladezyklen. Längere Zeit nicht benutzte Wechselakkus vor Gebrauch nachladen.

Eine Temperatur über 50°C vermindert die Leistung des Wechselakkus. Längere Erwärmung durch Sonne oder Heizung vermeiden.

Die Anschlusskontakte an Ladegerät und Wechselakku sauber halten.

Für eine optimale Lebensdauer müssen nach dem Gebrauch die Akkus voll geladen werden.

Für eine möglichst lange Lebensdauer sollten die Akkus nach dem Aufladen aus dem Ladegerät entfernt werden.

Bei Lagerung des Akkus länger als 30 Tage:

Akku bei ca. 27°C und trocken lagern.

Akku bei ca. 30%-50% des Ladezustandes lagern.

Akku alle 6 Monate erneut aufladen.

TRANSPORT VON LITHIUM-IONEN-AKKUS

Lithium-Ionen-Akkus fallen unter die gesetzlichen Bestimmungen zum Gefahrguttransport.

Der Transport dieser Akkus muss unter Einhaltung der lokalen, nationalen und internationalen Vorschriften und Bestimmungen erfolgen.

- Verbraucher dürfen diese Akkus ohne Weiteres auf der Straße transportieren.
- Der kommerzielle Transport von Lithium-Ionen-Akkus durch Speditionsunternehmen unterliegt den Bestimmungen des Gefahrguttransports. Die Versandvorbereitungen und der Transport dürfen ausschließlich von entsprechend geschulten Personen durchgeführt werden. Der gesamte Prozess muss fachmännisch begleitet werden.

Folgende Punkte sind beim Transport von Akkus zu beachten:







- Stellen Sie sicher, dass die Kontakte geschützt und isoliert sind, um Kurzschlüsse zu vermeiden.
- Achten Sie darauf, dass der Akkupack innerhalb der Verpackung nicht verrutschen kann.
- Beschädigte oder auslaufende Akkus dürfen nicht transportiert werden.

Wenden Sie sich für weitere Hinweise an Ihr Speditionsunternehmen.

GEWÄHRLEISTUNG/GARANTIE

Heizjacke	1 Jahr Gewährleistung
C12 BH / M12 BC	3 Jahre Garantie ab Registrierung

ETIKETT

-  Maschinenwäsche im Schongang mit warmen Wasser.
-  Trocknen bei niedriger Hitze.
-  Nicht bleichen
-  Nicht bügeln
-  Nicht auswringen
-  Keine chemische Reinigung



Nicht für Kleinkinder (0–3 Jahre) geeignet

Nicht mit Nadeln durchstechen

Elektrogeräte, Batterien/Akkus dürfen nicht zusammen mit dem Hausmüll entsorgt werden. Elektrische Geräte und Akkus sind getrennt zu sammeln und zur umweltgerechten Entsorgung bei einem Verwertungsbetrieb abzugeben. Erkundigen Sie sich bei den örtlichen Behörden oder bei Ihrem Fachhändler nach Recyclinghöfen und Sammelstellen.



Europäisches Konformitätszeichen

Britisches Konformitätszeichen

ADAPTER C12BH, M12 BC

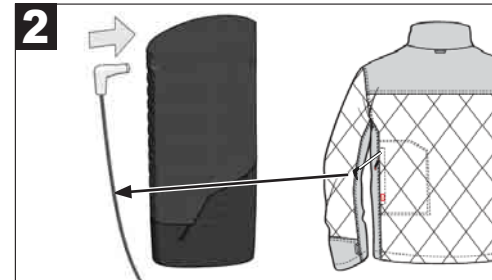
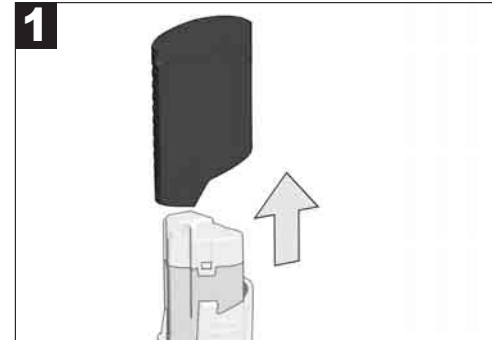

ADAPTER M18 USB (ACCESSORY)

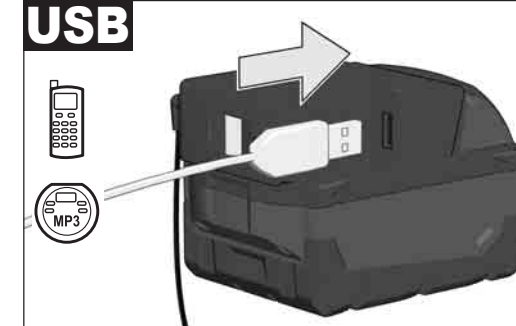
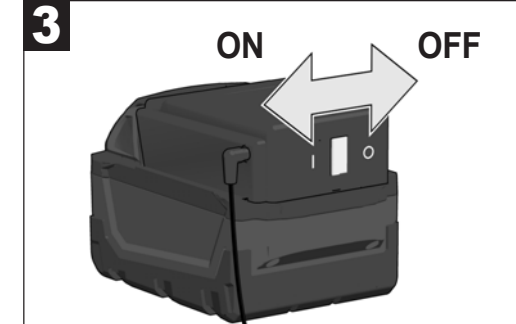
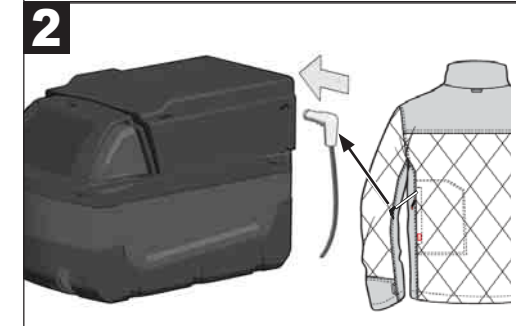
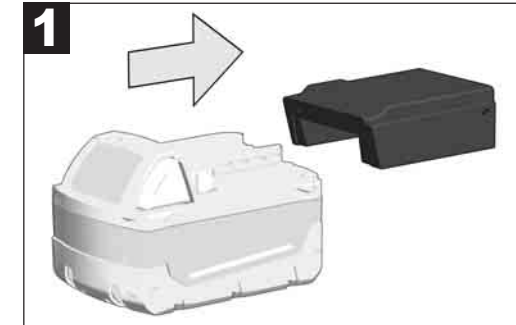

CARACTÉRISTIQUES TECHNIQUES	VESTE CHAUFFANTE	M12 HJP	M12HJP LADIES
Durée de service (avec accu 4,0 Ah)		3 / 4 / 8 h	2 / 3 / 6 h
Dimensions de confection		S/M/L/XL/2XL	S/M/L/XL/2XL
Type d'accu		Li-Ion	Li-Ion
Tension accu interchangeable		12 V	12 V
Poids suivant EPTA-Procédure 01/2014 (4,0 Ah)			
S		1,5 kg	1,1 kg
M		1,5 kg	1,1 kg
L		1,6 kg	1,2 kg
XL		1,7 kg	1,2 kg
2XL		1,8 kg	1,3 kg
Température conseillée lors du travail		-18°C ... +50 °C	
Batteries conseillées		M12B...	
Chargeurs de batteries conseillés		M12-18 C; M12-18 FC; M12-18 AC; M12 C4; C12 C	

VUE D'ENSEMBLE

Bouton d'enclenchement
Appuyer environ pendant 2 sec sur le bouton d'enclenchement pour l'enclenchement.

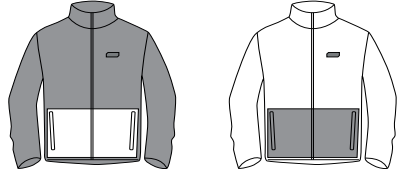

La température peut être modifiée à tout moment suite à une pression sur le bouton d'enclenchement. Le réglage correspondant est affiché par la LED après chaque pression sur le bouton d'enclenchement :

Haute température : LED rouge Lumière permanente
Moyenne température : LED blanche Lumière permanente
Basse température : LED bleue Lumière permanente

Pour la mise hors tension, appuyer sur le bouton d'enclenchement pendant environ 3 secondes jusqu'à ce que la LED s'éteigne. Contrôler la liaison entre le support d'accu et l'accu si la veste chauffante devait s'éteindre de manière inattendue.

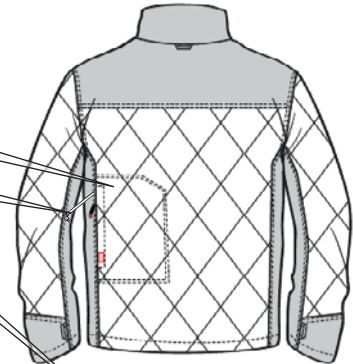

Pochette d'accu

Câble d'alimentation

Support d'accu

Connexion USB
Pour recharger des téléphones portables, des lecteurs MP3 et d'autres dispositifs demandant moins de 5V de voltage et 1 A de courant continu.

Connexion câble
Pour la connexion de la veste chauffée au support batteries.

Afficheur du niveau de charge - il affiche la charge résiduelle des batteries.

100 %	■ ■ ■ ■ ■
75 %	■ ■ ■ ■ □
50 %	■ ■ ■ □ □
25 %	■ ■ □ □ □

Touche d'activation USB
Pour activer la connexion USB.
La connexion USB sera désactivée automatiquement après 2h.

CARACTÉRISTIQUES TECHNIQUES	VESTE CHAUFFANTE	M12 HBWP	M12 HBWP LADIES
Durée de service (avec accu interchangeable 2,0 Ah)		3 / 4 / 8 h	3 / 4 / 8 h
Dimensions de confection		S/M/L/XL/2XL	S/M/L/XL/2XL
Type d'accu		Li-Ion	Li-Ion
Tension accu interchangeable		12 V	12 V
Poids suivant EPTA-Procédure 01/2014 (2,0 Ah)			
S		1,1 kg	1,1 kg
M		1,1 kg	1,1 kg
L		1,1 kg	1,2 kg
XL		1,2 kg	1,2 kg
2XL		1,2 kg	1,2 kg
Température conseillée lors du travail		-18°C ... +50 °C	
Batteries conseillées		M12B...	
Chargeurs de batteries conseillés		M12-18 C; M12-18 FC; M12-18 AC; M12 C4; C12 C	

VUE D'ENSEMBLE

Bouton d'enclenchement
Appuyer environ pendant 2 sec sur le bouton d'enclenchement pour l'enclenchement.

La température peut être modifiée à tout moment suite à une pression sur le bouton d'enclenchement. Le réglage correspondant est affiché par la LED après chaque pression sur le bouton d'enclenchement :

Haute température : LED rouge Lumière permanente
Moyenne température : LED blanche Lumière permanente
Basse température : LED bleue Lumière permanente

Pour la mise hors tension, appuyer sur le bouton d'enclenchement pendant environ 3 secondes jusqu'à ce que la LED s'éteigne. Contrôler la liaison entre le support d'accu et l'accu si la veste chauffante devait s'éteindre de manière inattendue.

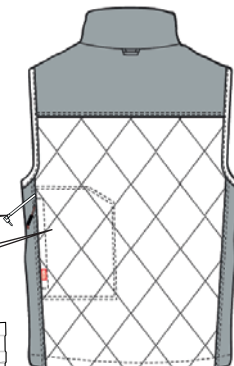
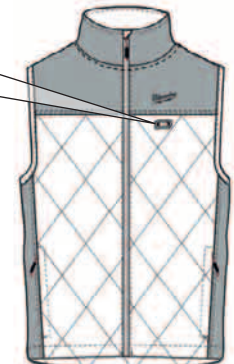

Câble d'alimentation

Pochette d'accu

Support d'accu

Connexion de câble

VUE D'ENSEMBLE

AVIS Lire complètement les instructions et les indications de sécurité. Le non-respect des avertissements et instructions indiqués ci après peut entraîner un choc électrique, un incendie et/ou de graves blessures sur les personnes. **Bien garder tous les avertissements et instructions.**

INSTRUCTIONS DE SÉCURITÉ PARTICULIÈRES

Cette veste chauffante ne doit pas être utilisée par des petits enfants, des enfants, des personnes handicapées ou par des personnes qui sont insensibles à la chaleur ou par des personnes qui souffrent d'une mauvaise circulation sanguine. Ne jamais utiliser la veste chauffante avec une fourrure intérieure humide.

Les éléments chauffants ne devraient jamais contacter la peau nue.

En cas de malaise de toutes sortes, il est impératif de mettre la veste chauffante immédiatement hors tension.

Le câble d'alimentation ne doit pas être écrasé.

Si une manipulation de la veste chauffante non conforme aux dispositions est constatée, il convient de ne plus utiliser la veste et de l'expédier au service après-vente MILWAUKEE.

Ne pas utiliser d'épingles comme par exemple des épingles à accrocher car celles-ci peuvent endommager le câblage électrique.

Avant le lavage, il convient de retirer l'accu de la veste chauffante et de retirer l'accu et le support d'accu de la pochette d'accu.

Ne pas nettoyer au sec. Ne pas utiliser de produits de nettoyage à sec. Ne pas décolorer ni blanchir. Les produits de nettoyage peuvent endommager l'isolation des éléments chauffants.

Ne pas repasser.

Manipuler avec soin les étiquettes de nom et les étiquettes. Celles-ci portent des informations importantes.

Si ces étiquettes devaient ne plus être lisibles ou manquer, il convient de contacter le service après-vente MILWAUKEE.

Avant de la ranger, faire refroidir la veste chauffée et la plier.

Contrôler régulièrement la veste en vue de détecter des signes d'usure ou d'endommagement. Si des signes d'usure, d'endommagement et d'une utilisation non correcte ou d'anomalies de fonctionnement sont présents, ne pas utiliser la veste, mais la renvoyer au fournisseur.

La veste chauffée ne doit pas être utilisée par des personnes insensibles à la chaleur ou par d'autres personnes n'étant en mesure de réagir à un surchauffage éventuel.

Des enfants en dessous des trois ans ne doivent pas utiliser cette veste car ils ne sont pas en mesure de réagir à un surchauffage éventuel.

Lors du stockage ne pas poser des objets sur la veste chauffée pour éviter de la froisser.

Lors du rangement ne pas placer des objets sur la veste pour éviter que les éléments chauffants soient pliés.

AVIS: En vue d'éviter des coups de chaleur, désactiver le dispositif de chauffage dès qu'on entre dans un endroit considérablement plus chaud.

Cette veste chauffée n'est pas apte pour une utilisation médicale, par ex. dans les hôpitaux.

Cette veste peut être utilisée par des enfants âgés de plus de trois ans uniquement après les nécessaires réglages effectués par l'un des parents ou par une personne de surveillance ou si l'enfant a été formé d'une manière suffisante sur l'utilisation en sécurité de la veste.

Nettoyer uniquement à l'aide d'un chiffon éponge humide.

Ne pas conserver les accus interchangeables avec des objets métalliques (risque de court-circuit)

Ne charger les accus interchangeables du système Milwaukee 12 V qu'avec le chargeur d'accus du système Milwaukee 12 V. Ne pas charger des accus d'autres systèmes.

Ne pas ouvrir les accus interchangeables et les chargeurs et ne les stocker que dans des locaux secs. Les protéger contre l'humidité.

En cas de conditions ou températures extrêmes, du liquide caustique peut s'échapper d'un accu interchangeable endommagé. En cas de contact avec le liquide caustique de la batterie, laver immédiatement avec de l'eau et du savon. En cas de contact avec les yeux, rincer soigneusement avec de l'eau et consulter immédiatement un médecin.

Aucune pièce métallique ne doit pénétrer dans le logement d'accu du chargeur (risque de court-circuit)

UTILISATION CONFORME AUX PRESCRIPTIONS

La veste chauffante convient pour chauffer le corps dans un environnement froid.

Comme déjà indiqué, cette machine n'est conçue que pour être utilisée conformément aux prescriptions.

FONCTIONNEMENT

Si la veste chauffante devait ne pas chauffer ou ne pas fonctionner malgré un accu pleinement chargé, il convient de nettoyer les contacts de l'accu. Si la veste chauffante continue toutefois de ne pas fonctionner parfaitement, il est impératif d'amener la veste chauffante, l'appareil de recharge et l'accu à une poste de service après-vente MILWAUKEE.

ACCUS

Les nouveaux accus interchangeables atteignent leur pleine capacité après 4-5 cycles de chargement et déchargement. Recharger les accus avant utilisation après une longue période de non utilisation.

Une température supérieure à 50°C amoindrit la capacité des accus. Éviter les expositions prolongées au soleil ou au chauffage.

Tenir propres les contacts des accus et des chargeurs.

Pour une durée de vie optimale, les accus doivent être chargés à fond après l'utilisation.

Pour une plus longue durée de vie, enlever les batteries du chargeur de batterie quand celles-ci seront chargées.

En cas d'entreposage de la batterie pour plus de 30 jours: Entreposer la batterie à 27°C environ dans un endroit sec. Entreposer la batterie avec une charge d'environ 30% - 50%. Recharger la batterie tous les 6 mois.

TRANSPORT DE BATTERIES LITHIUM-ION

Les batteries lithium-ion sont soumises aux dispositions législatives concernant le transport de produits dangereux.

Le transport de ces batteries devra s'effectuer dans le respect des dispositions et des normes locales, nationales et internationales.

- Les utilisateurs peuvent transporter ces batteries sans restrictions.
- Le transport commercial de batteries lithium-ion est réglé par les dispositions concernant le transport de produits dangereux. La préparation au transport et le transport devront être effectués uniquement par du personnel formé de façon adéquate. Tout le procédé devra être géré d'une manière professionnelle.

Durant le transport de batteries il faut respecter les consignes suivantes :







- S'assurer que les contacts soient protégés et isolés en vue d'éviter des courts-circuits.
- S'assurer que le groupe de batteries ne puisse pas se déplacer à l'intérieur de son emballage.
- Des batteries endommagées ou des batteries perdant du liquide ne devront pas être transportées.

Pour tout renseignement complémentaire veuillez vous adresser à votre transporteur professionnel.

GARANTIE

Veste chauffée	1 an de garantie
C12 BH / M12 BC	3 ans de garantie à partir de son enregistrement

ÉTIQUETTE

-  Laver à la machine avec cycle délicat et eau chaude.
-  Sécher à chaleur modérée.
-  Ne pas blanchir
-  Ne pas repasser
-  Ne pas essorer
-  Ne pas nettoyer à sec



Pas apte à de petits enfants (0-3 ans)

Ne pas piquer avec des aiguilles

Les dispositifs électriques, les batteries et les batteries rechargeables ne sont pas à éliminer dans les déchets ménagers. Les dispositifs électriques et les batteries sont à collecter séparément et à remettre à un centre de recyclage en vue de leur élimination dans le respect de l'environnement. S'adresser aux autorités locales ou au détaillant spécialisé en vue de connaître l'emplacement des centres de recyclage et des points de collecte.

CE Marque de conformité européenne

UK CA Marque de conformité britannique

ADAPTATEUR C12BH, M12 BC

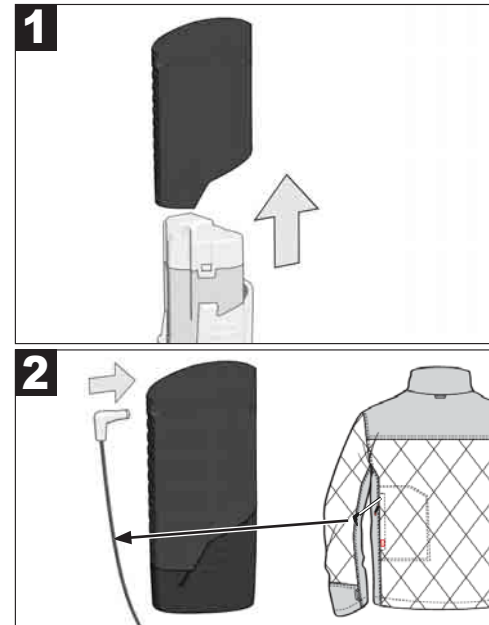

ADAPTATEUR M18 USB (ACCESSOIRE)

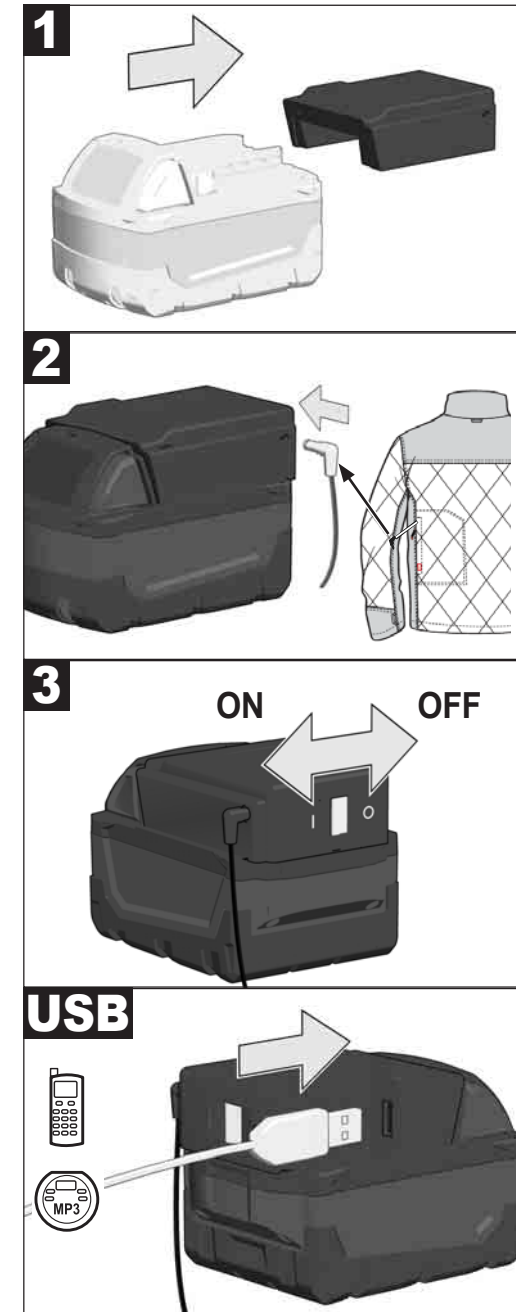

DATI TECNICI	GIACCA RISCALDATA		M12 HJP	M12HJP LADIES
Autonomia (con batteria 4,0 Ah)	ca.		3 / 4 / 8 h	2 / 3 / 6 h
Taglie	S/M/L/XL/2XL		S/M/L/XL/2XL	S/M/L/XL/2XL
tipo di batteria	Li-Ion		Li-Ion	Li-Ion
Tensione batteria	12 V		12 V	12 V
Peso secondo la procedura EPTA 01/2014 (4,0 Ah)				
S	1,5 kg	1,1 kg		
M	1,5 kg	1,1 kg		
L	1,6 kg	1,2 kg		
XL	1,7 kg	1,2 kg		
2XL	1,8 kg	1,3 kg		
Temperatura consigliata durante il lavoro	-18°C ... +50 °C			
Batterie consigliate	M12B...			
Caricatori consigliati	M12-18 C; M12-18 FC; M12-18 AC; M12 C4; C12 C			

VISTA D'INSIEME

Pulsante di attivazione
Per l'attivazione azionare l'apposito pulsante per ca. 2 secondo.

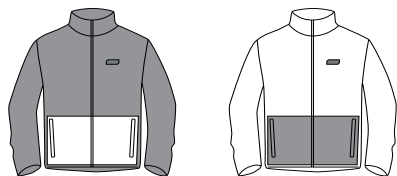

La temperatura potrà essere modificata in qualsiasi momento azionando il pulsante di attivazione. L'impostazione attuale viene visualizzata dai LED dopo ogni pressione sul pulsante di attivazione.

Temperatura alta: LED rosso a luce fissa
Temperatura media: LED bianco a luce fissa
Temperatura bassa: LED blu a luce fissa

Per la disattivazione azionare il pulsante di attivazione per ca. 3 secondi fino a quando non si spegnerà il LED.

In caso di spegnimento inatteso della giacca riscaldata, controllare il collegamento tra porta batteria e batteria.



Taschino portabatteria

Cavo di alimentazione

Portabatteria

Collegamento USB
Per ricaricare telefoni mobili, MP3 player ed altri dispositivi che richiedono meno di 5V di voltaggio e 1 A di corrente continua.

Connessione cavo
Per il collegamento della giacca riscaldata al supporto batterie.

Display livello di carica -visualizza la carica residua delle batterie.

100 % ██████████
75 % ████████
50 % ██████
25 % █████

Tasto di attivazione USB
Per l'attivazione del collegamento USB.
Il collegamento USB viene disattivato automaticamente dopo 2h.

DATI TECNICI	GIACCA RISCALDATA		M12 HBWP	M12 HBWP LADIES
Autonomia (con batteria 2,0 Ah)	ca.		3 / 4 / 8 h	3 / 4 / 8 h
Taglie	S/M/L/XL/2XL		S/M/L/XL/2XL	S/M/L/XL/2XL
tipo di batteria	Li-Ion		Li-Ion	Li-Ion
Tensione batteria	12 V		12 V	12 V
Peso secondo la procedura EPTA 01/2014 (2,0 Ah)				
S	1,1 kg	1,1 kg		
M	1,1 kg	1,1 kg		
L	1,1 kg	1,2 kg		
XL	1,2 kg	1,2 kg		
2XL	1,2 kg	1,2 kg		
Temperatura consigliata durante il lavoro	-18°C ... +50 °C			
Batterie consigliate	M12B...			
Caricatori consigliati	M12-18 C; M12-18 FC; M12-18 AC; M12 C4; C12 C			

VISTA D'INSIEME

Pulsante di attivazione
Per l'attivazione azionare l'apposito pulsante per ca. 2 secondo.
La temperatura potrà essere modificata in qualsiasi momento azionando il pulsante di attivazione. L'impostazione attuale viene visualizzata dai LED dopo ogni pressione sul pulsante di attivazione.

Temperatura alta: LED rosso a luce fissa
Temperatura media: LED bianco a luce fissa
Temperatura bassa: LED blu a luce fissa

Per la disattivazione azionare il pulsante di attivazione per ca. 3 secondi fino a quando non si spegnerà il LED.

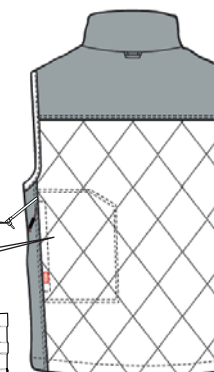
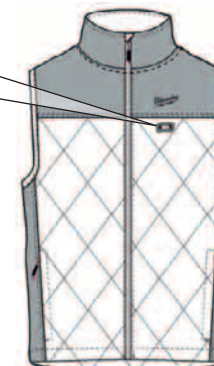

Cavo di alimentazione

Taschino portabatteria.

Portabatteria

Collegamento cavo

VISTA D'INSIEME

AVVERTENZA! Leggere tutte le istruzioni ed indicazioni di sicurezza. In caso di mancato rispetto delle avvertenze di pericolo e delle istruzioni operative si potrà creare il pericolo di scosse elettriche, incendi e/o incidenti gravi. Conservare tutte le avvertenze di pericolo e le istruzioni operative per ogni esigenza futura.

NORME DI SICUREZZA

Questa giacca riscaldata non deve essere utilizzata su bebè, bambini, persone non autonome o persone che sono insensibili al calore o su persone con problemi circolatori.

In nessun caso usare la giacca riscaldata se la sua fodera interna è bagnata.

Gli elementi riscaldanti non devono entrare in contatto con la pelle nuda.

In caso di disturbi di qualsiasi genere disattivare immediatamente la giacca riscaldata.

Il cavo di alimentazione non deve essere schiacciato.

In caso di funzionamento non corretto della giacca riscaldata, non continuare ad usarla e spedirla al servizio clienti MILWAUKEE.

Non usare aghi come ad esempio spille, che potrebbero danneggiare i fili elettrici.

Prima di procedere al lavaggio, scollegare la batteria dalla giacca riscaldata e rimuovere la batteria ed il porta batteria dal taschino porta batteria.

Non lavare a secco. Non usare detergenti per lavaggio a secco. Non candeggiare. I detergenti potrebbero danneggiare l'isolamento degli elementi scaldanti.

Non stirare.

Trattare con cura le etichette e le targhette con il nome. Le suddette contengono informazioni importanti. Qualora risultassero illeggibili o mancanti, contattare un centro di assistenza clienti MILWAUKEE.

Prima di riportarla, fare raffreddare la giacca riscaldata e piegarla.

Controllare regolarmente la giacca per segni di usura o danneggiamenti. Se sono presenti segni di usura o danneggiamenti, di un uso non corretto o di anomalie di funzionamento, non usare la giacca ma rispedirla al fornitore.

La giacca riscaldata non deve essere usata da persone insensibili al calore o da altre persone che non siano in grado di reagire ad un eventuale surriscaldamento.

Bambini al di sotto di tre anni non devono usare questa giacca in quanto non sono in grado di reagire ad un eventuale surriscaldamento.

Durante l'immagazzinaggio non posizionare oggetti sulla giacca riscaldata per non sgualcirla.

AVVISO: Per evitare colpi di calore, disattivare il dispositivo di riscaldamento non appena si entrerà in ambienti notevolmente più caldi.

Nel vano d'innesto per la batteria del caricatore non devono entrare parti metalliche (pericolo di cortocircuito).

Le batterie del System Milwaukee 12 V sono ricaricabili esclusivamente con i caricatori del System Milwaukee 12 V. Le batterie di altri sistemi non possono essere ricaricate.

Non aprire né la batteria né il caricatore e conservarli solo in luogo asciutto. Proteggerli dalla umidità.

Nel caso di batterie danneggiate da un carico eccessivo o da temperature alte, l'acido di queste potrebbe fuoriuscire. In caso di contatto con l'acido delle batterie lavarsi immediatamente con acqua e sapone. In caso di contatto con gli occhi risciacquare immediatamente con acqua per almeno 10 minuti e contattare subito un medico.

Non conservare le batterie con oggetti metallici (pericolo di cortocircuito).

UTILIZZO CONFORME

La giacca riscaldata è prevista per riscaldare il corpo in ambienti freddi.

Utilizzare il prodotto solo per l'uso per cui è previsto.

FUNZIONAMENTO

Qualora la giacca riscaldata non dovesse riscaldare o comunque non funzionare correttamente nonostante la batteria sia carica, pulire i contatti della batteria. Qualora nonostante ciò la giacca riscaldata non dovesse funzionare perfettamente, portare la giacca riscaldata, il caricabatteria e la batteria in un centro di assistenza clienti MILWAUKEE.

BATTERIE

Le batterie nuove raggiungono la loro piena capacità dopo 4-5 cicli di carica e scarica. Batterie non utilizzate per molto tempo devono essere ricaricate prima dell'uso.

A temperature superiori ai 50°C, la potenza della batteria si riduce. Evitare di esporre l'accumulatore a surriscaldamento prolungato, dovuto ad esempio ai raggi del sole o ad un impianto di riscaldamento.

Per una ottimale vita utile è necessario ricaricare completamente le batterie dopo l'uso.

In caso di immagazzinaggio della batteria per più di 30 giorni: Immagazzinare la batteria a circa 27°C in ambiente asciutto. Immagazzinare la batteria con carica di circa il 30% - 50%. Ricaricare la batteria ogni 6 mesi.

TRASPORTO DI BATTERIE AGLI IONI DI LITIO

Le batterie agli ioni di litio sono soggette alle disposizioni di legge sul trasporto di merce pericolosa.

Il trasporto di queste batterie deve avvenire rispettando le disposizioni e norme locali, nazionali ed internazionali.

- Gli utilizzatori possono trasportare queste batterie su strada senza alcuna restrizione.
- Il trasporto commerciale di batterie agli ioni di litio è regolato dalle disposizioni sul trasporto di merce pericolosa. Le preparazioni al trasporto ed il trasporto stesso devono essere svolti esclusivamente da persone idoneamente istruite. Tutto il processo deve essere gestito in maniera professionale.

Durante il trasporto di batterie occorre tenere conto di quanto segue:





- Assicurarsi che i contatti siano protetti ed isolati per evitare corto circuiti.
- Accertarsi che il gruppo di batterie non possa spostarsi all'interno dell'imballaggio.
- Batterie danneggiate o batterie che perdono liquido non devono essere trasportate.

Per ulteriori informazioni si prega di contattare il proprio trasportatore.

GARANZIA

Giacca riscaldante	1 anno di garanzia
C12 BH / M12 BC	3 anni di garanzia dalla registrazione

ETICHETTA

-  Lavare in lavatrice con programma delicato ed acqua calda.
-  Asciugare con calore moderato.
-  Non candeggiare
-  Non strizzare
-  Non lavare a secco



Non idonea per bambini piccoli (0-3 anni)



Non pungere con aghi



I dispositivi elettrici, le batterie e le batterie ricaricabili non devono essere smaltiti con i rifiuti domestici. I dispositivi elettrici e le batterie devono essere raccolti separatamente e devono essere conferiti ad un centro di riciclaggio per lo smaltimento rispettoso dell'ambiente. Chiedere alle autorità locali o al rivenditore specializzato dove si trovano i centri di riciclaggio e i punti di raccolta.



Marchio di conformità europeo

Marchio di conformità britannico

ADATTATORE C12BH, M12 BC

1



2

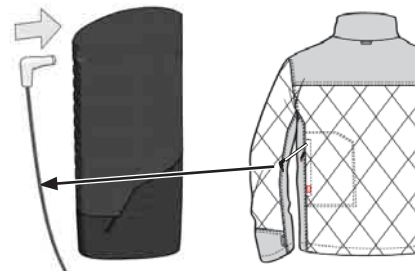

ADATTATORE M18 USB (ACCESSORIO)

1

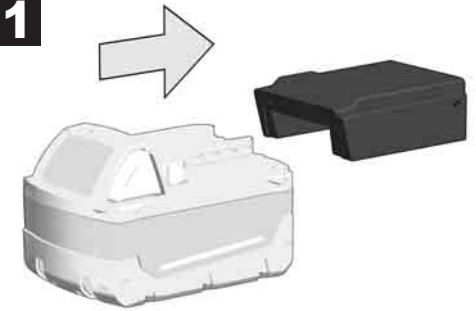

2

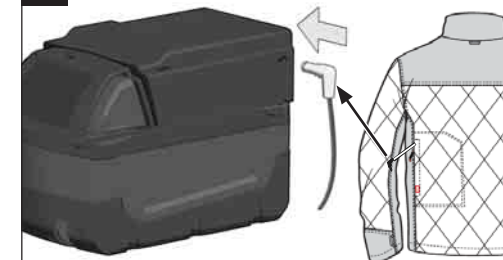

3

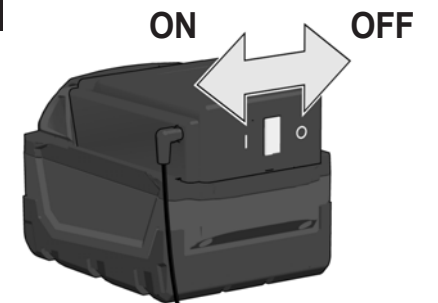

USB

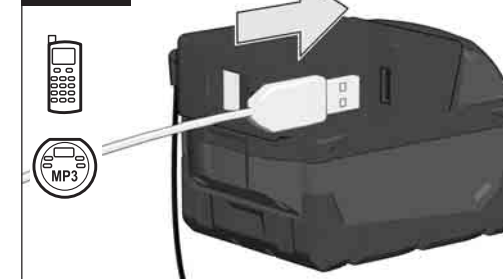

DATOS TÉCNICOS	CHAQUETA CON CALEFACCIÓN	
	M12 HJP	M12HJP LADIES
Tiempo de servicio (con batería 4,0 Ah)	aprox. 3 / 4 / 8 h	2 / 3 / 6 h
Talle	S/M/L/XL/2XL	S/M/L/XL/2XL
Tipo	Li-Ion	Li-Ion
Voltaje de batería	12 V	12 V
Peso de acuerdo con el procedimiento EPTA 01/2014 (4,0 Ah)		
S	1,5 kg	1,1 kg
M	1,5 kg	1,1 kg
L	1,6 kg	1,2 kg
XL	1,7 kg	1,2 kg
2XL	1,8 kg	1,3 kg
Temperatura ambiente recomendada durante el trabajo	-18°C ... +50 °C	
Tipos de acumulador recomendados	M12B...	
Cargadores recomendados	M12-18 C; M12-18 FC; M12-18 AC; M12 C4; C12 C	

RESUMEN

Botón de conexión
Para conectar, pulse el botón durante aprox. 2 segundo.



La temperatura puede ajustarse en todo momento al pulsar el botón de conexión. El ajuste correspondiente es indicado después de cada pulsación mediante el LED.

Temperatura alta: LED luz roja continua.
Temperatura media: LED luz blanca continua
Temperatura baja: LED luz azul continua

Para desconectar, pulse el botón durante aprox. 3 segundos hasta que se apague el LED.
Si la chaqueta con calefacción integrada se desconectase de forma inesperada, controle la conexión entre cargador y batería.

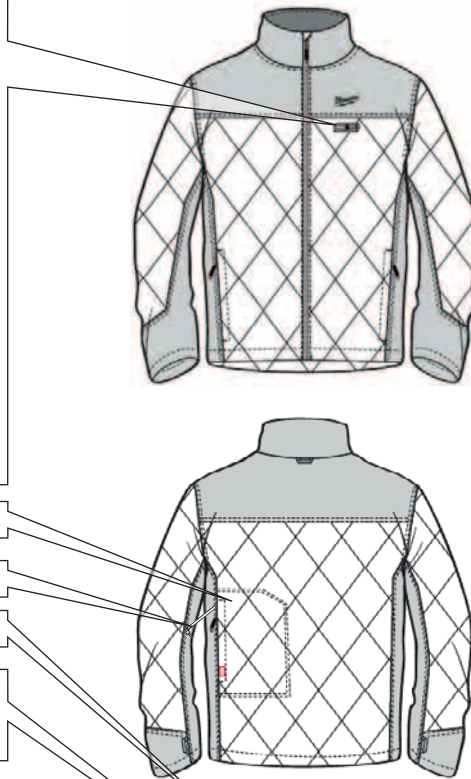

Estuche para batería

Cable de conexión

Portador de baterías

Puerto USB
Para cargar teléfonos móviles, reproductores MP3 y otros aparatos que requieran menos de 5V de tensión y 1 amp. de corriente continua

Conexión por cable
Para conectar la chaqueta calefactable en el soporte de la batería.

Indicador del estado de carga - indica el nivel de carga restante de la batería

100 %	■ ■ ■ ■ ■
75 %	■ ■ ■ □
50 %	■ ■ □ □
25 %	■ □ □ □

Botón de conexión USB
Para conectar el puerto USB. El puerto USB se desconecta automáticamente después de 2 hs.



DATOS TÉCNICOS	CHAQUETA CON CALEFACCIÓN	
	M12 HBWP	M12 HBWP LADIES
Tiempo de servicio (con batería 2,0 Ah)	aprox. 3 / 4 / 8 h	3 / 4 / 8 h
Talle	S/M/L/XL/2XL	S/M/L/XL/2XL
Tipo	Li-Ion	Li-Ion
Voltaje de batería	12 V	12 V
Peso de acuerdo con el procedimiento EPTA 01/2014 (2,0 Ah)		
S	1,1 kg	1,1 kg
M	1,1 kg	1,1 kg
L	1,1 kg	1,2 kg
XL	1,2 kg	1,2 kg
2XL	1,2 kg	1,2 kg
Temperatura ambiente recomendada durante el trabajo	-18°C ... +50 °C	
Tipos de acumulador recomendados	M12B...	
Cargadores recomendados	M12-18 C; M12-18 FC; M12-18 AC; M12 C4; C12 C	

RESUMEN

Botón de conexión
Para conectar, pulse el botón durante aprox. 2 segundo.
La temperatura puede ajustarse en todo momento al pulsar el botón de conexión. El ajuste correspondiente es indicado después de cada pulsación mediante el LED.

Temperatura alta: LED luz roja continua.
Temperatura media: LED luz blanca continua
Temperatura baja: LED luz azul continua

Para desconectar, pulse el botón durante aprox. 3 segundos hasta que se apague el LED.
Si la chaqueta con calefacción integrada se desconectase de forma inesperada, controle la conexión entre cargador y batería.

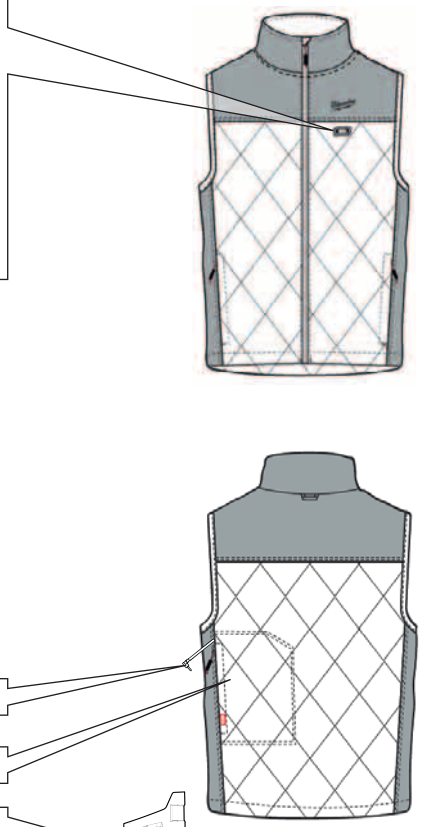

Cable de conexión

Estuche para batería

Portador de baterías

Conexión de cable

RESUMEN

ATENCIÓN: Lea atentamente las indicaciones e instrucciones de seguridad. En caso de no atenderse a las advertencias de peligro e instrucciones siguientes, ello puede ocasionar una descarga eléctrica, un incendio y/o lesión grave. Guardar todas las advertencias de peligro e instrucciones para futuras consultas.

INSTRUCCIONES DE SEGURIDAD

Esta chaqueta con calefacción integrada no deberá usarse en el caso de niños pequeños, niños, personas necesitadas o personas insensibles al calor o personas con mala circulación sanguínea.

No use jamás la chaqueta con calefacción integrada con el forro interior húmedo. Los elementos de calefacción no deberán entrar en contacto con la piel desnuda.

Desconecte inmediatamente la chaqueta con calefacción integrada al sentir cualquier tipo de malestares.

No deberá aplastarse el cable de conexión.

En caso de comprobar un tratamiento inadecuado de la chaqueta con calefacción integrada, no la siga usando y envíe la misma al servicio postventa de MILWAUKEE.

No use agujas ni alfileres. Estas podrían dañar el cableado eléctrico.

Antes de lavar la chaqueta, desconecte la batería de la misma y extraiga la batería y el portador de la batería del bolso correspondiente.

No limpie la chaqueta en seco. No utilice agentes para limpieza en seco. No emplee blanqueadores. Agentes de limpieza podrían afectar el aislamiento de los elementos de calefacción.

No planche la chaqueta.

Etiquetas con indicaciones de cuidado y de nombre deberán tratarse con cuidado. Están contienen informaciones importantes. En caso de faltar o haber perdido su legibilidad póngase en contacto con un servicio al cliente de MILWAUKEE.

Dejar que se enfríe la chaqueta calefactable antes de guardarla y doblarla.

Controlar regularmente, si la chaqueta presenta desgaste o deterioro. En caso de signos de desgaste o deterioro, un uso inadecuado o fallos de funcionamiento no se debe utilizar la chaqueta, sino ésta se debe enviar al proveedor.

La chaqueta calefactable no debe ser utilizada por personas insensibles al calor o por otras personas que no sean capaces de reaccionar a un sobrecalentamiento.

Los niños menores de tres años no deben utilizar esta chaqueta, puesto que no son capaces de reaccionar a un sobrecalentamiento.

A la hora de guardar la chaqueta calefactable, no colocar objetos encima de ésta para no arrugar la prenda.

Durante su almacenamiento, no colocar ningún objeto sobre la chaqueta para evitar que se doblen los elementos de calefacción.

ADVERTENCIA: Para evitar un golpe de calor, desconectar el dispositivo calefactable, tan pronto como se acceda a un entorno cuya temperatura sea bastante más elevada.

Esta chaqueta térmica no es apropiada para aplicaciones médicas, p.ej., en hospitales.

Esta chaqueta solo puede ser usada por niños de más de tres años si uno de los padres o un tutor ha realizado los ajustes correspondientes o si se le ha explicado suficientemente al niño cómo usarla.

Para la limpieza basta con usar un paño de esponja húmedo.

No almacene la batería con objetos metálicos (riesgo de cortocircuito).

Recargar solamente los acumuladores del Sistema Milwaukee 12 V en cargadores Milwaukee 12 V. No intentar recargar acumuladores de otros sistemas.

No abra nunca las baterías ni los cargadores y guárdelos sólo en lugares secos. Protéjalos de la humedad en todo momento.

En caso de sobrecarga o alta temperatura, pueden llegar a producirse escapes de ácido provenientes de la batería. En caso de contacto con éste, limpie inmediatamente la zona con agua y jabón. Si el contacto es en los ojos, límpiese concienzudamente con agua durante 10 minutos y acuda inmediatamente a un médico.

No introduzca en la cavidad del cargador objetos metálicos (riesgo de cortocircuito).

APLICACIÓN DE ACUERDO A LA FINALIDAD

La chaqueta con calefacción integrada sirve para calentar el cuerpo en entorno frío. No utilice este producto para ninguna otra aplicación que no sea su uso normal.

SERVICIO

En el caso de que la chaqueta con calefacción integrada no caliente o no funcione bien estando la batería completamente cargada, limpie los contactos de la batería. Si a pesar de ello la chaqueta aún no funciona sin problemas, lleve la chaqueta con

calefacción integrada, el cargador y la batería a un servicio de postventa de MILWAUKEE.

BATERÍA

Las baterías nuevas alcanzan su plena capacidad de carga después de 4 - 5 cargas y descargas. Las baterías no utilizadas durante cierto tiempo deben ser recargadas antes de usar.

Las temperaturas superiores a 50°C reducen el rendimiento de la batería. Evite una exposición excesiva a fuentes de calor o al sol (riesgo de sobrecalentamiento).

Los puntos de contacto de los cargadores y las baterías se deben mantener limpios. Para un tiempo óptimo de vida, deberán cargarse las baterías completamente después de su uso.

En caso de almacenar la batería recargable más de 30 días:

Almacenar la batería recargable en un lugar seco a una temperatura de aproximadamente 27°C.

Almacenar la batería recargable con un estado de carga del 30% y 50% aproximadamente.

Recargar la batería cada 6 meses.

TRANSPORTE DE BATERÍAS DE IONES DE LITIO

Las baterías de iones de litio caen bajo las disposiciones legales relativas al transporte de mercancías peligrosas.

El transporte de estas baterías recargables debe llevarse a cabo, observando las normas y disposiciones locales, nacionales e internacionales.

- Los consumidores pueden transportar estas baterías recargables sin el menor reparo en la calle.
- El transporte comercial de baterías recargables de iones de litio por empresas de transportes está sometido a las disposiciones del transporte de mercancías peligrosas. Las preparaciones para el envío y el transporte deben ser llevados a cabo exclusivamente por personas instruidas adecuadamente. El proceso completo debe ser supervisado por personal competente.

Los siguientes puntos se deben observar para el transporte de las baterías recargables:

- Se debe asegurar que los contactos estén protegidos y aislados para evitar que se produzcan cortocircuitos.
- Preste atención a que el conjunto de baterías recargables no se pueda desplazar dentro del envase.
- Las baterías recargables deterioradas o derramadas no se deben transportar.

Rogamos que para cualquier información adicional se dirija a su empresa de transportes.

GARANTÍA

Chaqueta térmica	1 año de garantía
C12 BH / M12 BC	3 años de garantía a partir de su registro

ETIQUETA



Lavar a máquina con programa para ropa delicada y agua tibia.



Secar a temperatura baja.



No usar blanqueador



No planchar



No frotar ni retorcer



No lavar en seco



No apropiada para niños pequeños (0-3 años)



No agujerear con alfileres



Los electrodomésticos y las baterías/acumuladores no se deben eliminar junto con la basura doméstica. Los aparatos eléctricos y los acumuladores se deben recoger por separado y se deben entregar a una empresa de reciclaje para una eliminación respetuosa con el medio ambiente. Infórmese en las autoridades locales o en su tienda especializada sobre los centros de reciclaje y puntos de recogida.



Marcado de conformidad europeo

Marcado de conformidad británico

ADAPTOR C12BH, M12 BC

1

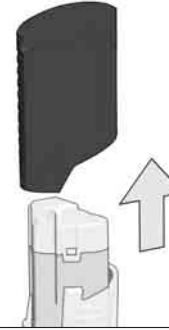

2

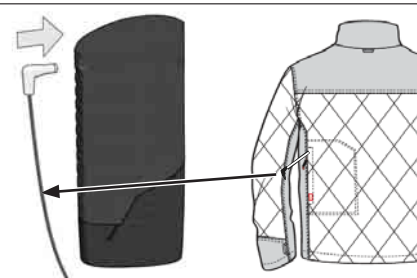

ADAPTER M18 USB (ACCESORIO)

1

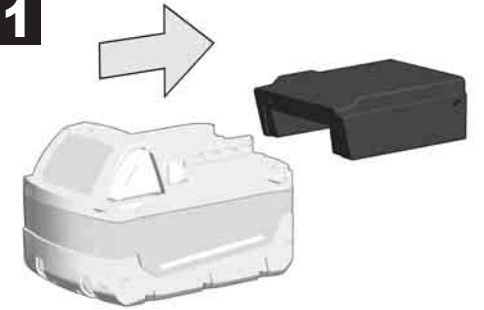

2

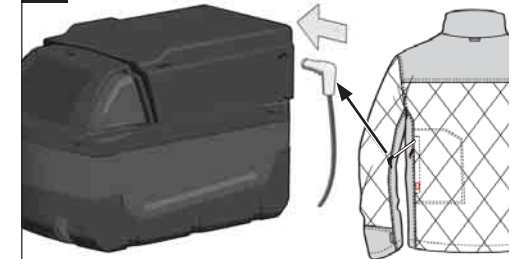

3

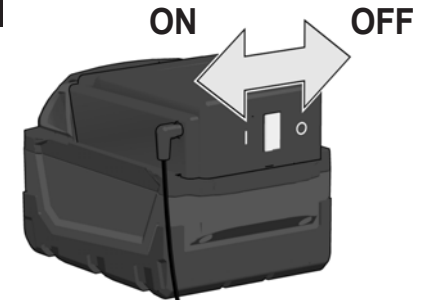

USB

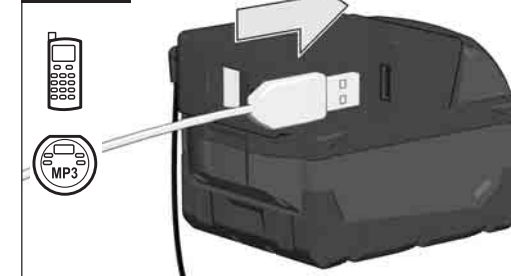

CARACTERÍSTICAS TÉCNICAS
CASACO AQUECIDO
M12 HJP
M12HJP LADIES

Horas de serviço (com acumulador 4,0 Ah)	aprox.	3 / 4 / 8 h	2 / 3 / 6 h
Tamanhos		S/M/L/XL/2XL	S/M/L/XL/2XL
Acumulador		Li-Ion	Li-Ion
Tensão do acumulador		12 V	12 V
Peso nos termos do procedimento-EPTA 01/2014 (4,0 Ah)			
S	1,5 kg	1,1 kg	
M	1,5 kg	1,1 kg	
L	1,6 kg	1,2 kg	
XL	1,7 kg	1,2 kg	
2XL	1,8 kg	1,3 kg	
Temperatura ambiente recomendada ao trabalhar		-18°C ... +50 °C	
Tipos de baterias recomendadas		M12B...	
Carregadores recomendados		M12-18 C; M12-18 FC; M12-18 AC; M12 C4; C12 C	

VISTA DE CONJUNTO

Botão de ligar
Para ligar, pressione o botão de ligar por aprox. 2 seg.

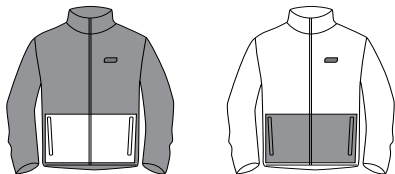
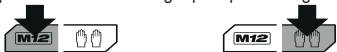

A temperatura pode ser alterada a qualquer tempo, premindo o botão de ligar. O ajuste correspondente é indicado pelo LED depois de premir o botão de ligar:

Temperatura alta: LED vermelho aceso
Temperatura média: LED branco aceso
Temperatura baixa: LED azul aceso

Para desligar, prima o botão de ligar por aprox. 3 seg. até o LED estiver apagado.

Se o casaco aquecido desligar-se inesperadamente, verifique a conexão entre o suporte do acumulador e o acumulador.



Bolsa do acumulador

Cabo de alimentação

Suporte do acumulador

Porta USB
para carregar telemóveis, MP3 players ou outros aparelhos que usem uma corrente eléctrica de menos de 5V, 1A DC.

Conexão para cabo
para conectar o casaco de aquecimento ao suporte da bateria

Indicador do nível de carga - mostra a carga existente da bateria

100 %	■ ■ ■ ■ ■
75 %	■ ■ ■ ■ □
50 %	■ ■ ■ □ □
25 %	■ ■ □ □ □
	■ □ □ □ □

Botão de ligar USB
Para ligar a porta USB
A porta USB fica ligada por duas horas antes de desligar-se automaticamente.

CARACTERÍSTICAS TÉCNICAS
CASACO AQUECIDO
M12 HBWP
M12 HBWP LADIES

Horas de serviço (com acumulador 2,0 Ah)	aprox.	3 / 4 / 8 h	3 / 4 / 8 h
Tamanhos		S/M/L/XL/2XL	S/M/L/XL/2XL
Acumulador		Li-Ion	Li-Ion
Tensão do acumulador		12 V	12 V
Peso nos termos do procedimento-EPTA 01/2014 (2,0 Ah)			
S	1,1 kg	1,1 kg	
M	1,1 kg	1,1 kg	
L	1,1 kg	1,2 kg	
XL	1,2 kg	1,2 kg	
2XL	1,2 kg	1,2 kg	
Temperatura ambiente recomendada ao trabalhar		-18°C ... +50 °C	
Tipos de baterias recomendadas		M12B...	
Carregadores recomendados		M12-18 C; M12-18 FC; M12-18 AC; M12 C4; C12 C	

VISTA DE CONJUNTO

Botão de ligar
Para ligar, pressione o botão de ligar por aprox. 2 seg.

A temperatura pode ser alterada a qualquer tempo, premindo o botão de ligar. O ajuste correspondente é indicado pelo LED depois de premir o botão de ligar:

Temperatura alta: LED vermelho aceso
Temperatura média: LED branco aceso
Temperatura baixa: LED azul aceso

Para desligar, prima o botão de ligar por aprox. 3 seg. até o LED estiver apagado.

Se o casaco aquecido desligar-se inesperadamente, verifique a conexão entre o suporte do acumulador e o acumulador.

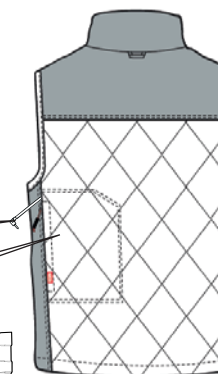
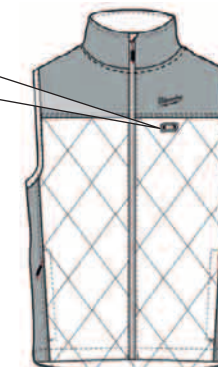

Cabo de alimentação

Bolsa do acumulador

Suporte do acumulador

Conexão do cabo

VISTA DE CONJUNTO

⚠️ ADVERTÊNCIA! Leia todas as instruções de segurança e todas as instruções. O desrespeito das advertências e instruções apresentadas abaixo pode causar choque eléctrico, incêndio e/ou graves lesões. **Guarde bem todas as advertências e instruções para futura referência.**

INSTRUÇÕES DE SEGURANÇA

Este casaco aquecido não deve ser usado por crianças pequenas, crianças, pessoas que precisem de assistência, pessoas insensíveis ao calor ou pessoas com uma má circulação do sangue.

Nunca use o casaco aquecido quando o forro interno estiver molhado.

O elemento de aquecimento não deve tocar na pele.

Em caso de dores de qualquer natureza, desligue o casaco aquecido imediatamente.

O cabo de alimentação não deve ser esmagado.

Se um tratamento incorrecto do casaco for verificado, ele não deverá mais ser usado e deverá ser enviado à assistência ao cliente da MILWAUKEE.

Não use agulhas como p.ex. pregadeiras, pois elas podem danificar a cablagem eléctrica.

Antes da lavagem, separe o acumulador do casaco aquecido e retire o acumulador e o suporte do acumulador da bolsa do acumulador.

Não limpar a seco. Não usar detergentes de limpeza a seco. Não branquear. Agentes de limpeza podem danificar o isolamento dos elementos de aquecimento.

Não passar a ferro.

Tratar as placas identificadoras e as etiquetas com cuidado. Elas contêm informações importantes. Se elas não forem mais legíveis ou se elas faltarem, contacte um posto de assistência da MILWAUKEE.

Deixe a jaqueta com aquecimento arrefecer e dobre-a antes de armazená-la. Verifique periodicamente se a jaqueta está desgastada ou danificada. Se estiver desgastada ou danificada, em caso de utilização incorrecta ou de falhas funcionais, não use a jaqueta, mas devolva-a ao fornecedor.

A jaqueta aquecida não deve ser usada por pessoas não sensíveis ao calor ou por pessoas que não sejam capazes de reagir a um sobreaquecimento. Crianças menores de três anos não devem usar esta jaqueta, pois não são capazes de reagir ao sobreaquecimento.

Durante o armazenamento, não coloque objetos no casaco aquecido para evitar que seja amarrado.

Durante o armazenamento não coloque objetos no casaco para evitar que os elementos aquecedores sejam dobrados.

AVISO: Para evitar um golpe de calor, desligue o aquecimento logo que você entrar num ambiente bem mais quente.

Este casaco com aquecimento não se destina a aplicações médicas, p. ex. em hospitais.

Este casaco só deve ser usado por crianças com mais de três anos de idade depois de um dos pais ou de uma pessoa responsável tiver feito os ajustes correspondentes ou tiver explicado à criança a utilização segura, de forma suficiente.

Para a limpeza só use uma esponja húmida.

Não guardar acumuladores junto com objectos metálicos (perigo de curto-circuito).

Use apenas carregadores do Sistema Milwaukee 12 V para recarregar os acumuladores do Sistema Milwaukee 12 V. Não utilize acumuladores de outros sistemas.

Carregadores só devem ser utilizados em recintos secos.

Em caso de cargas ou temperaturas extremas, um acumulador de substituição danificado poderá verter líquido de bateria. Se entrar em contacto com este líquido, deverá lavar-se imediatamente com água e sabão. Em caso de contacto com os olhos, enxagúe-os bem e de imediato durante pelo menos 10 minutos e consulte um médico o mais depressa possível.

Não abrir acumuladores e carregadores. Armazená-los em recintos secos. Protegê-los contra humidade.

UTILIZAÇÃO AUTORIZADA

O casaco aquecido destina-se a aquecer o corpo em um ambiente frio.

Não use este produto de outra maneira sem ser a normal para o qual foi concebido.

OPERAÇÃO

Se o casaco aquecido não aquecer ou funcionar incorrectamente, embora o acumulador esteja inteiramente carregado, limpe os contactos do acumulador. Se o casaco aquecido continuar a não funcionar correctamente, leve o casaco aquecido, o carregador e o acumulador a um posto de assistência da MILWAUKEE.

ACUMULADOR

Acumuladores novos atingem a sua plena capacidade após 4-5 ciclos de carga e descarga. Acumuladores não utilizados durante algum tempo devem ser recarregados antes da sua utilização.

Temperaturas acima de 50°C reduzem a capacidade do bloco acumulador. Evitar exposição prolongada ao sol ou a caloríferos.

Manter limpos os contactos eléctricos no carregador e no bloco acumulador.

Para uma vida útil óptima das baterias, terá que carregá-las plenamente após a sua utilização.

Para assegurar uma vida útil longa, o pacote de bateria deve ser removido da carregadora depois do carregamento.

Se o pacote de bateria for armazenado por mais de 30 dias:

Armazene o pacote de bateria com aprox. 27°C em um lugar seco.

Armazene o pacote de bateria com aprox. 30%-50% da carga completa.

Carregue o pacote de bateria novamente de 6 em 6 meses.

TRANSPORTE DE BATERIAS DE IÃO-LÍLIO

Baterias de ião-lítio estão sujeitas às disposições da legislação relativa às substâncias perigosas.

O transporte destas baterias deve ser efetuado de acordo com as disposições e os regulamentos locais, nacionais e internacionais.

- O utilizador pode efetuar o transporte rodoviário destas baterias sem restrições.
- O transporte comercial de baterias de ião-lítio por terceiros está sujeito aos regulamentos relativos às substâncias perigosas. A preparação do transporte e o transporte devem ser executados exclusivamente por pessoas instruídas e o processo deve ser acompanhado pelos especialistas correspondentes.

Observe o seguinte no transporte de baterias:

- Assegure-se de que os contatos terminais estejam protegidos e isolados para evitar um curto-circuito.
- Assegure-se de que o bloco da bateria esteja protegido contra movimentos na embalagem.
- Não transporte baterias danificadas ou que tenham fuga.

Para instruções mais detalhadas consulte a companhia de transportes

GARANTIA

Casaco com aquecimento	Garantia de 1 ano
C12 BH / M12 BC	Garantia de 3 anos após o registo

ETIQUETA



Lavar na máquina no ciclo para roupa delicada com água morna.



Secar à máquina com pouco calor.



Não branquear



Não passar a ferro



Não retorcer



Não limpar a seco



Não apropriado para crianças pequenas (0-3 anos)



Não perfurar com agulhas



Aparelhos eléctricos, baterias/acumuladores não devem ser jogados no lixo doméstico. Os aparelhos eléctricos e as baterias devem ser colectados separadamente e entregues a uma empresa de reciclagem para a eliminação correcta. Solicite informações sobre empresas de reciclagem e postos de colecta de lixo das autoridades locais ou do seu vendedor autorizado.



Marca de Conformidade Europeia

ADAPTADOR C12BH, M12 BC

1

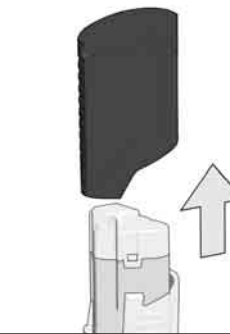

2

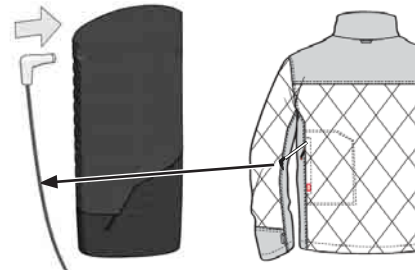

ADAPTADOR M18 USB (ACESSÓRIO)

1

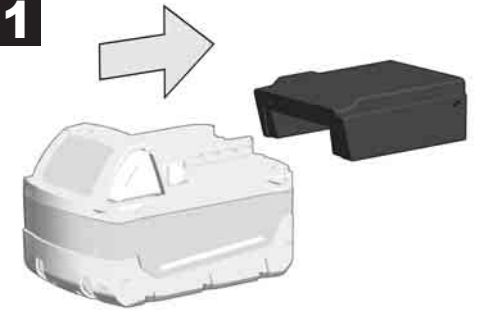

2

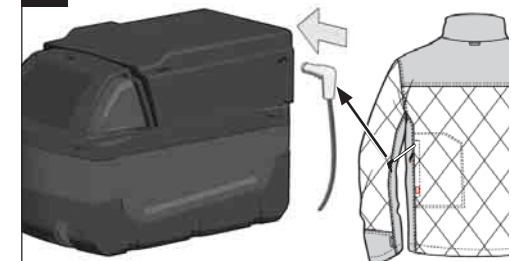

3

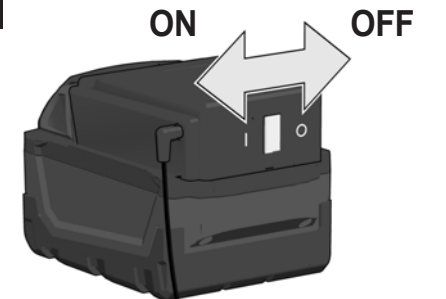

USB

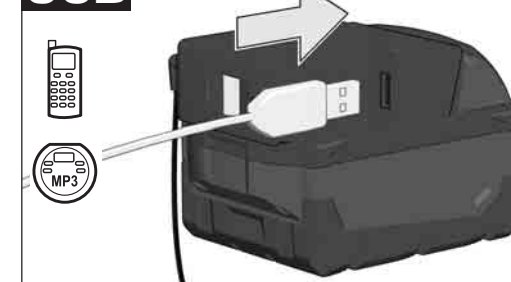

TECHNISCHE GEGEVENS	VERWARMINGSJACK	M12 HJP	M12HJP LADIES
Bedrijfsduur (met akku 4,0 Ah)ca.	3 / 4 / 8 h	2 / 3 / 6 h
Confectiematen	S/M/L/XL/2XL	S/M/L/XL/2XL
Type akku	Li-Ion	Li-Ion
Spanning wisselakku	12 V	12 V
Gewicht volgens de EPTA-procedure 01/2014 (4,0 Ah)			
S	1,5 kg	1,1 kg
M	1,5 kg	1,1 kg
L	1,6 kg	1,2 kg
XL	1,7 kg	1,2 kg
2XL	1,8 kg	1,3 kg
Aanbevolen omgevingstemperatuur tijdens het werken	-18°C	+50 °C
Aanbevolen accutypes	M12B	
Aanbevolen laadtoestellen	M12-18 C; M12-18 FC; M12-18 AC; M12 C4; C12 C	

OVERZICHT

Inschakelknop
Druk gedurende ca. 2 sec. op de inschakelknop om het verwarmingsjack in te schakelen.

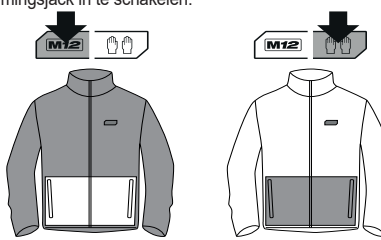

U kunt de temperatuur echter te allen tijde veranderen door op de inschakelknop te drukken. De dienovereenkomstige instelling wordt na iedere druk op de inschakelknop door middel van de led weergegeven.

Hoge temperatuur: rode rode led continu licht
Gemiddelde temperatuur: witte led continu licht
Lage temperatuur: blauwe led continu licht

Druk gedurende ca.3 sec. op de inschakelknop totdat de led uit is. Als het verwarmingsjack onverwacht uitschakelt, controleert u de verbinding tussen de accuhouder en de accu.

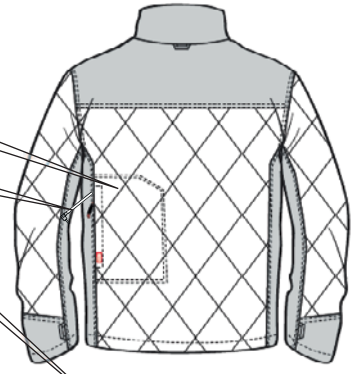

Accutas

Toevoerkabel

Accuhouder

Usb-aansluiting
Voor het opladen van mobiele telefoons, mp3-spelers en andere apparaten die minder dan 5 V spanning en 1 A gelijkstroom nodig hebben.

Kabelaansluiting
Voor de aansluiting van het verwarmingsjack op de accuhouder.

Laadtoestandsweergave – geeft de nog resterende acculading aan.

100 %	■ ■ ■ ■ ■
75 %	■ ■ ■ ■ □
50 %	■ ■ ■ □ □
25 %	■ ■ □ □ □

Usb-inschakelknop
Voor het inschakelen van de usb-aansluiting. De usb-aansluiting schakelt na 2 uur automatisch uit.

TECHNISCHE GEGEVENS	VERWARMINGSJACK	M12 HBWP	M12 HBWP LADIES
Bedrijfsduur (met wisselakku 2,0 Ah)ca.	3 / 4 / 8 h	3 / 4 / 8 h
Confectiematen	S/M/L/XL/2XL	S/M/L/XL/2XL
Type akku	Li-Ion	Li-Ion
Spanning wisselakku	12 V	12 V
Gewicht volgens de EPTA-procedure 01/2014 (2,0 Ah)			
S	1,1 kg	1,1 kg
M	1,1 kg	1,1 kg
L	1,1 kg	1,2 kg
XL	1,2 kg	1,2 kg
2XL	1,2 kg	1,2 kg
Aanbevolen omgevingstemperatuur tijdens het werken	-18°C	+50 °C
Aanbevolen accutypes	M12B	
Aanbevolen laadtoestellen	M12-18 C; M12-18 FC; M12-18 AC; M12 C4; C12 C	

OVERZICHT

Inschakelknop
Druk gedurende ca. 2 sec. op de inschakelknop om het verwarmingsjack in te schakelen.

U kunt de temperatuur echter te allen tijde veranderen door op de inschakelknop te drukken. De dienovereenkomstige instelling wordt na iedere druk op de inschakelknop door middel van de led weergegeven.

Hoge temperatuur: rode rode led continu licht
Gemiddelde temperatuur: witte led continu licht
Lage temperatuur: blauwe led continu licht

Druk gedurende ca.3 sec. op de inschakelknop totdat de led uit is.

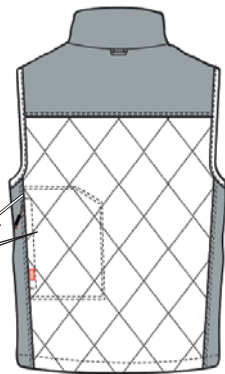
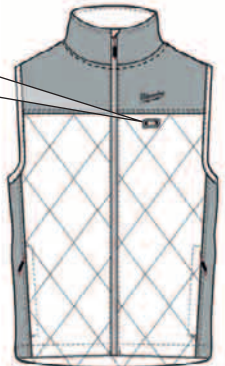

Toevoerkabel

Accutas

Accuhouder

Kabelaansluiting

OVERZICHT

WAARSCHUWING! Lees alle veiligheidsinstructies en aanwijzingen. Als de waarschuwingen en voorschriften niet worden opgevolgd, kan dit een elektrische schok, brand of ernstig letsel tot gevolg hebben.
Bewaar alle waarschuwingen en voorschriften voor toekomstig gebruik.

VEILIGHEIDSAADVIEZEN

Dit verwarmingsjack mag niet worden gebruikt voor kleuters, jonge kinderen, hulpbehoevende personen, personen die ongevoelig zijn voor hitte of personen met slechte doorbloeding.

Gebruik het verwarmingsjack nooit met natte binnenvoering.

De verwarmingselementen mogen geen contact maken met onbeschermded huid.

In geval van ongeacht welke lichamelijke klachten ook dient het verwarmingsjack direct te worden uitgeschakeld.

De voedingskabel mag niet ingeklemd worden.

Als een functiestoring van het verwarmingsjack wordt vastgesteld, mag het niet meer worden gebruikt en moet het naar de MILWAUKEE-klantenservice worden opgestuurd.

Gebruik geen naalden of sierspelden. Deze kunnen de elektrisch bedrading beschadigen.

Vóór het wassen moet de verbinding van de accu naar het verwarmingsjack worden onderbroken en moeten de accu en de accuhouder uit de accutass worden verwijderd.

Niet chemisch reinigen. Geen chemische reinigingsmiddelen gebruiken. Niet bleken. Reinigingsmiddelen kunnen de isolatie van de verwarmingselementen beschadigen.

Niet strijken.

Behandel naambordjes en etiketten zorgzaam. Ze geven belangrijke informatie. Als de naambordjes of de etiketten niet meer leesbaar zijn of ontbreken, neemt u contact op met een MILWAUKEE-klantenservicepunt.

Het warmtevest laten afkoelen voordat u het opvouwt en opbergt.

Het vest regelmatig onderzoeken op slijtage of beschadigingen. Bij tekenen van slijtage of beschadigingen, onregelmatig gebruik of functiestoringen het vest niet gebruiken, maar naar de leverancier terugzenden.

Het warmtevest mag niet worden gedragen door personen die overgevoelig zijn voor warmte of die niet in staat zijn om op oververhitting te reageren.

Dit vest is niet geschikt voor kinderen onder drie jaar omdat zij niet op oververhitting kunnen reageren.

Bij het opbergen geen voorwerpen op het vest leggen die eventueel kreuken zouden kunnen veroorzaken.

Voorkom dat de verwarmingselementen geknikt worden en plaats tijdens de opslag geen voorwerpen op het jack.

WAARSCHUWING Ter voorkoming van bevangenheid door hitte moet u de verwarming uitschakelen zodra u een merkbare warmere ruimte binnengaat. Dit verwarmingsjack is niet geschikt voor medische toepassingen, bijv. in ziekenhuizen.

Dit jack mag alleen worden gebruikt door kinderen vanaf drie jaar, nadat een ouder of een toezichhoudend persoon de dienovereenkomstige instellingen heeft uitgevoerd of als het kind in voldoende mate werd geïnstrueerd in het veilige gebruik van het jack.

Gebruik voor de reiniging alleen een vochtige spons.

Wisselakku's niet bij metalen voorwerpen bewaren (kortsluitingsgevaar!).

Wisselakku's van het Akku-Systeem Milwaukee 12 V alléén met laadapparaten van het Akku-Systeem Milwaukee 12 V laden. Geen akku's van andere systemen laden.

Wisselakku's en laadapparaten niet openen en alleen in droge ruimtes opslaan. Tegen vocht beschermen.

Onder extreme belasting of extreme temperaturen kan uit de accu accuvloeistof lopen. Na contact met accuvloeistof direct afwassen met water en zeep. Bij oogcontact direct minstens 10 minuten grondig spoelen en onmiddellijk een arts raadplegen.

In de wisselakku-opnameschacht van het laadapparaat mogen géén metaaldeeltjes komen (kortsluitingsgevaar!).

VOORGESCHREVEN GEBRUIK VAN HET SYSTEEM

Het verwarmingsjack is geschikt voor het verwarmen van het lichaam in een koude omgeving.

Dit apparaat uitsluitend gebruiken voor normaal gebruik, zoals aangegeven.

BEDRIJF

Als het verwarmingsjack met een volledig opgeladen accu niet verwarmt of niet correct functioneert, reinigt u de contacten van de accu's. Als het verwarmingsjack dan nog steeds niet optimaal functioneert, moeten het verwarmingsjack, het laadtoestel en de accu naar een MILWAUKEE-klantenservicepunt worden gezonden / gebracht.

AKKU

Nieuwe wisselakku's bereiken hun volle capaciteit na 4-5 laad-/ontlaadcycli. Langere tijd niet toegepaste wisselakku's vóór gebruik altijd naladen. Een temperatuur boven de 50°C vermindert de capaciteit van de accu. Langdurige verwarming door zon of hitte vermijden.

De aansluitcontacten aan het laadapparaat en de accu schoonhouden.

Voor een optimale levensduur moeten de accu's na het gebruik volledig opgeladen worden.

Voor een zo lang mogelijke levensduur van de accu's dienen deze na het opladen uit het laadtoestel te worden verwijderd.

Bij een langere opslag van de accu dan 30 dagen:

accu bij ca. 27 °C droog bewaren.

accu bij ca. 30 % - 50 % van de laadtoestand bewaren.

accu om de 6 maanden opnieuw opladen.

TRANSPORT VAN LITHIUM-IONEN-ACCUS

Lithium-ionen-accu's vallen onder de wettelijke bepalingen inzake het transport van gevaarlijke goederen.

Voor het transport van deze accu's moeten de lokale, nationale en internationale voorschriften en bepalingen in acht worden genomen.

- Verbruikers mogen deze accu's zonder meer over de weg transporteren.
- Het commerciële transport van lithium-ionen-accu's door expeditiebedrijven is onderhevig aan de bepalingen inzake het transport van gevaarlijke goederen. De verzendingsvoorbereidingen en het transport mogen uitsluitend worden uitgevoerd door dienovereenkomstig opgeleide personen. Het complete proces moet vakkundig worden begeleid.

Onderstaande punten moeten bij het transport van accu's in acht worden genomen:

- Waarborg ter vermijding van kortsluitingen dat de contacten beschermd en geïsoleerd zijn.
- Let op dat het accupack in de verpakking niet kan verschuiven.
- Beschadigde of lekkende accu's mogen niet worden getransporteerd.

Neem voor meer informatie contact op met uw expeditiebedrijf.

VRIJWARING/GARANTIE

Verwarmingsjack	1 jaar vrijwaring
C12 BH / M12 BC	3 jaar garantie vanaf registratie

LABEL



Machinewas op het programma voor fijne was met warm water.



Drogen bij geringe hitte.



Niet bleken



Niet strijken



Niet uitwringen



Niet chemische reinigen



Niet geschikt voor kleine kinderen (0 - 3)



Niet met naalden doorsteken



Elektrische apparaten, batterijen en accu's mogen niet via het huisafval worden afgevoerd. Elektrische apparaten en accu's moeten gescheiden worden verzameld en voor een milieuvriendelijke afvoer worden afgegeven bij een recyclingbedrijf. Informeer bij uw gemeente of bij uw vakhandelaar naar recyclingbedrijven en inzamelpunten.



Europees symbool van overeenstemming



Brits symbool van overeenstemming

ADAPTER C12BH, M12 BC

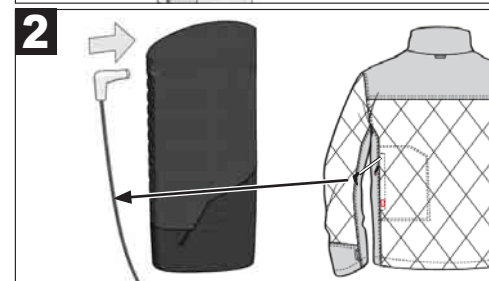
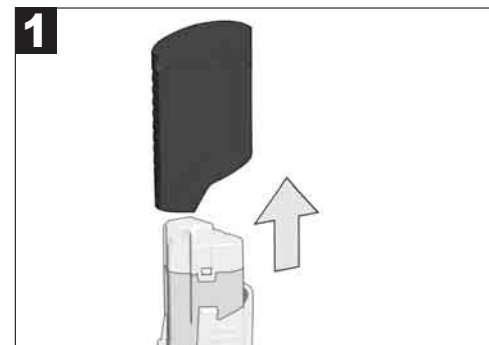

ADAPTER M18 USB (TOEBEHOREN)

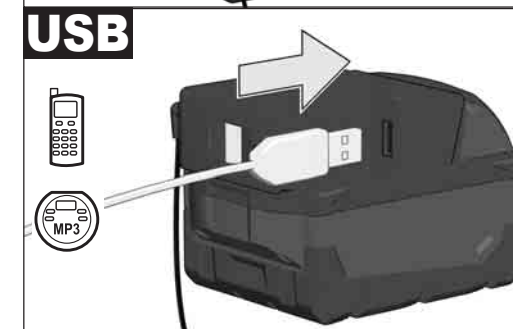
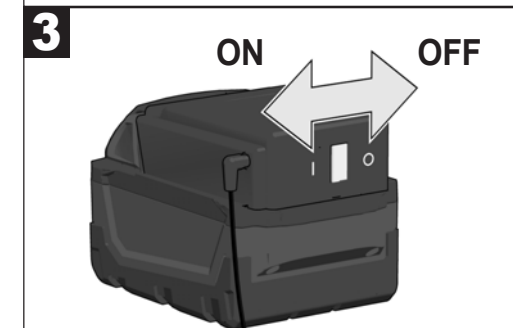
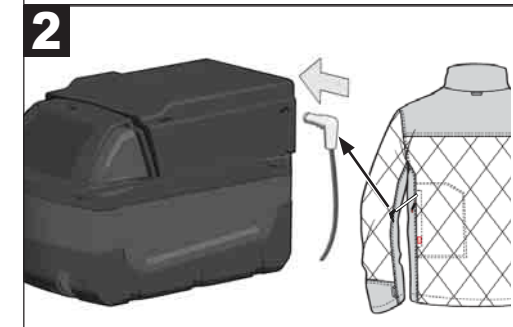
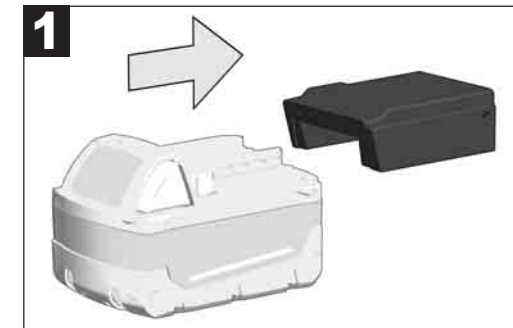

TEKNISKE DATA	VARMEJAKKEN	
	M12 HJP	M12HJP LADIES
Funktionstid (med udskiftningsbatteri 4,0 Ah).....	ca. 3 / 4 / 8 h	2 / 3 / 6 h
Størrelser.....	S/M/L/XL/2XL	S/M/L/XL/2XL
Batteri type.....	Li-Ion	Li-Ion
Udskiftningsbatteriets spænding.....	12 V	12 V
Vægt svarer til EPTA-procedure 01/2014 (4,0 Ah)		
S.....	1,5 kg	1,1 kg
M.....	1,5 kg	1,1 kg
L.....	1,6 kg	1,2 kg
XL.....	1,7 kg	1,2 kg
2XL.....	1,8 kg	1,3 kg
Anbefalet temperatur under arbejdet.....	-18°C ... +50 °C	
Anbefalede batterityper.....	M12B...	
Anbefalede opladere.....	M12-18 C; M12-18 FC; M12-18 AC; M12 C4; C12 C	

OVERSIGT

Tændknap
Tryk på tændknappen i ca. 2 sek. for at tænde for jakken.

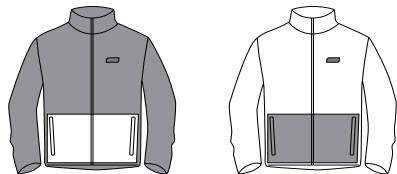

Temperaturen kan ændres på ethvert tidspunkt, når der trykkes på tændknappen. Den pågældende indstilling vises efter hvert tryk på tændknappen via LED'en:

Høj temperatur: Rød LED lyser kontinuertlig
Middel temperatur: Hvid LED lyser kontinuertlig
Lav temperatur: Blå LED lyser kontinuertlig

Tryk på tændknappen i ca. 3 sek. for at slukke for jakken, indtil LED'en slukker.

Hvis varmejakken uventet slukker, så kontrollér forbindelsen mellem batteriholder og batteri.

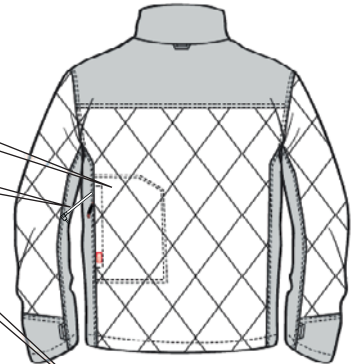

Batterilomme

Strømkabel

Batteriholder

USB-tilslutning

Til opladning af mobiltelefoner, MP3-playere og andre enheder, der bruger mindre end 5V spænding og 1 A jævnstrøm.

Kabeltilslutning

Til tilslutning af varmejakken på batteriholderen.

Indikator for opladningstilstand – viser den resterende batteriopladning.

100 %	■ ■ ■ ■ ■
75 %	■ ■ ■ □
50 %	■ ■ □ □
25 %	■ □ □ □

USB-tænd knap

Med den tændes der for USB-tilslutningen.

USB-tilslutningen slukker automatisk efter 2 timer.

TEKNISKE DATA	VARMEJAKKEN	
	M12 HBWP	M12 HBWP LADIES
Funktionstid (med udskiftningsbatteri 2,0 Ah).....	ca. 3 / 4 / 8 h	3 / 4 / 8 h
Størrelser.....	S/M/L/XL/2XL	S/M/L/XL/2XL
Batteri type.....	Li-Ion	Li-Ion
Udskiftningsbatteriets spænding.....	12 V	12 V
Vægt svarer til EPTA-procedure 01/2014 (2,0 Ah)		
S.....	1,1 kg	1,1 kg
M.....	1,1 kg	1,1 kg
L.....	1,1 kg	1,2 kg
XL.....	1,2 kg	1,2 kg
2XL.....	1,2 kg	1,2 kg
Anbefalet temperatur under arbejdet.....	-18°C ... +50 °C	
Anbefalede batterityper.....	M12B...	
Anbefalede opladere.....	M12-18 C; M12-18 FC; M12-18 AC; M12 C4; C12 C	

OVERSIGT

Tændknap
Tryk på tændknappen i ca. 2 sek. for at tænde for jakken.

Temperaturen kan ændres på ethvert tidspunkt, når der trykkes på tændknappen. Den pågældende indstilling vises efter hvert tryk på tændknappen via LED'en:

Høj temperatur: Rød LED lyser kontinuertlig
Middel temperatur: Hvid LED lyser kontinuertlig
Lav temperatur: Blå LED lyser kontinuertlig

Tryk på tændknappen i ca. 3 sek. for at slukke for jakken, indtil LED'en slukker.

Hvis varmejakken uventet slukker, så kontrollér forbindelsen mellem batteriholder og batteri.

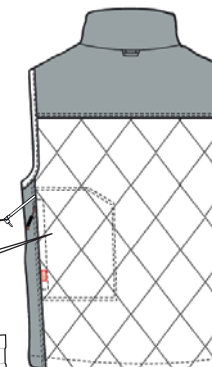
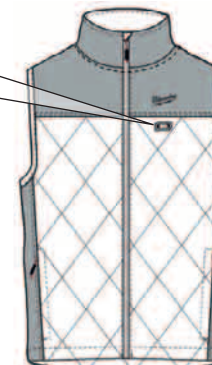

Strømkabel

Batterilomme

Batteriholder

Kabeltilslutning

OVERSIGT

⚠ ADVARSEL! Læs alle sikkerhedsinformationer og instruktioner. I tilfælde af manglende overholdelse af advarselshenvisningerne og instrukserne er der risiko for elektrisk stød, brand og/eller alvorlige kvæstelser. **Opbevar alle advarselshenvisninger og instrukser til senere brug.**

SIKKERHEDSHENVISNINGER

Varmejakken må ikke benyttes til spædbørn, børn, hjælpeløse personer eller enhver, der er ufølsom mod varme, eller personer med dårlig blodcirkulation.

Brug aldrig varmejakken med vådt indvendigt for.

Varmeelementerne bør ikke berøre den bare hud.

Sluk straks for varmejakken ved gener af enhver slags.

Strømkablet må ikke klemmes.

Hvis man konstaterer en ukorrekt behandling af varmejakken, må den ikke længere benyttes og den skal sendes ind til MILWAUKEE kundeserviceafdelingen.

Brug ikke nåle som f.eks. emblemer, disse kan beskadige den elektriske ledningsføring.

Før varmejakken vaskes, skal batteriet kobles fra jakken og batteriholder fjernes fra batterilommen.

Må ikke renses tørt. Brug ikke tørrensemidler. Må ikke bleges. Rensemidler kan beskadige isoleringen på varmeelementerne.

Må ikke stryges.

Navneskilte og etiketter skal behandles med omhu. På disse står vigtige informationer. Hvis de ikke længere kan læses eller mangler, så kontakt en MILWAUKEE kundeserviceafdeling.

Lad varmejakken køle af inden brug og fold den sammen.

Kontrollér regelmæssigt jakken for slitage eller beskadigelser. Ved tegn på slitage eller beskadigelser, ukorrekt brug eller funktionsforstyrrelser må jakken ikke bruges, men sendes tilbage til leverandøren.

Varmejakken må ikke bruges af personer, som er ufølsomme over for varme eller på anden måde ikke er i stand til at reagere på overophedning.

Børn under 3 år må ikke bruge jakken, idet de ikke er i stand til at reagere på overophedning.

Ved opmagasinering må der ikke placeres genstande på varmejakken for ikke at krølle den.

Under opbevaringen må der ikke placeres genstande på jakken, for at varmeelementerne ikke knækkes.

ADVARSEL: For at undgå et hedeslag skal varmeanordningen slukkes, så snart betydeligt varmere omgivelser betrædes.

Varmejakken er ikke egnet til medicinsk brug, f.eks. på hospitaler.

Jakken må kun bruges af børn på 3+ år, efter at en forælder eller anden opsynsperson har foretaget de pågældende indstillinger, eller hvis barnet har fået forklaret den sikre brug i tilstrækkeligt omfang.

Brug kun en fugtig svamklud til rengøringen.

Opbevar ikke udskiftningsbatterier sammen med metalgenstande af fare for kortslutning.

Brug kun Milwaukee 12 V ladeapparater for opladning af System Milwaukee 12 V batterier.

Udskiftningsbatterier og opladere må ikke åbnes og skal opbevares i tørre rum. Beskyt dem mod fugtighed.

I tilfælde af en ekstrem belastning eller ekstrem temperatur kan der flyde batterivæske ud af et beskadiget batteri. Hvis De kommer i berøring med batterivæsken, skal den vaskes godt og grundigt af med vand og sæbe. I tilfælde af øjenkontakt, skal man mindst skylle øjnene godt og grundigt igennem i 10 minutter og omgående opsøge en læge.

Metaldele o.lign. må ikke komme i berøring med rummet beregnet for udskiftningsbatteriet (kortslutningsfare).

TILTÆNKTE FORMÅL

Varmejakken er egnet til at varme kroppen i kolde omgivelser.

Produktet må ikke anvendes på anden måde og til andre formål end foreskrevet.

FUNKTION

Hvis varmejakken ikke varmer med et fuldt opladet genopladeligt batteri eller ikke fungerer rigtigt, så rens det genopladelige batteris kontakter. Hvis varmejakken alligevel ikke fungerer upåklageligt, indsendes varmejakken, opladeren og det genopladelige batteri til en MILWAUKEE kundeserviceafdeling.

BATTERI

Nye udskiftningsbatterier opnår deres fulde kapacitet efter 4-5 oplade- og afladecykler. Udskiftningsbatterier, der ikke har været brugt i længere tid, efterlades inden brug.

Ved temperaturer over 50°C forminskes batteriets effekt. Undgå direkte sollys og stærk varme.

Tilslutningskontakterne på oplader og udskiftningsbatterier skal holdes rene.

For at opnå en optimal levetid skal de genopladelige batterier oplades fuldt efter brug.

For at sikre en så lang levetid som muligt skal batterierne tages ud af ladeaggregatet efter opladning.

Skal batterierne opbevares længere end 30 dage:

Temperatur ca. 27°C i tørre omgivelser.

Opbevares ved ca. 30%-50% af ladetilstanden.

Batteri skal genoplades hver 6. måned.

TRANSPORT AF LITHIUM-BATTERIER

Lithium-batterier er omfattet af lovgivningen om transport af farligt gods.

Transporten af disse batterier skal ske under overholdelse af lokale, nationale og internationale regler og bestemmelser.

- Forbrugere må transportere disse batterier på veje uden yderligere krav.
- Den kommercielle transport af lithium-batterier ved speditjonsfirmaer er omfattet af reglerne for transport af farligt gods. Forberedelsen af forsendelse og transport må kun udføres af tilsvarende trænedede personer. Den samlede proces skal følges af fagfolk.

Følgende punkter skal overholdes ved transport af batterier:

- Sørg for at kontakterne er beskyttet og isoleret for at forhindre kortslutninger.
- Sørg for at batteripakken ikke kan bevæge sig inden for emballagen.
- Beskadigede eller lækkende batterier må ikke transporteres.

Kontakt dit speditjonsfirma for at få yderligere oplysninger.

GARANTI

Varmejakke	1 års garanti
C12 BH / M12 BC	3 års garanti fra registreringen

LABEL

 Kan vaskes i maskinen på skånevask med varmt vand.

 Tørretumbles ved lav varme.

 Må ikke bleges

 Må ikke stryges

 Må ikke vrides

 Må ikke renses kemisk

 Ikke egnet til små børn (0-3 år)



Der må ikke stikkes nåle i

Elektrisk udstyr eller (genopladelige) batterier må ikke bortskaffes sammen med det almindelige husholdningsaffald.

Elektrisk udstyr og genopladelige batterier skal indsamles særskilt og afleveres hos en genbrugsvirksomhed til en miljømæssig forsvarlig bortskaffelse. Spørg de lokale myndigheder eller din forhandler om genbrugsstationer og indsamlingssteder til sådant affald.



Europæisk konformitetsmærke

Britisk konformitetsmærke

ADAPTER C12BH, M12 BC

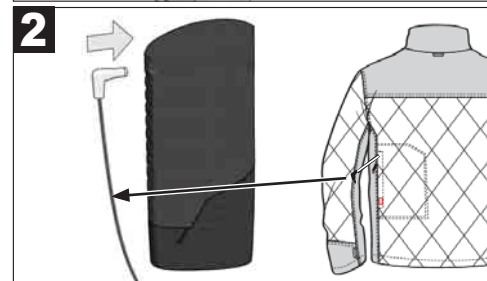
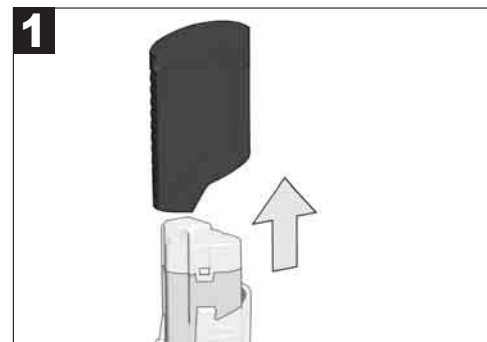

ADAPTER M18 USB (TILBEHØR)

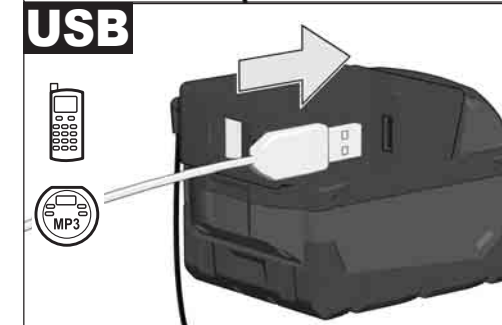
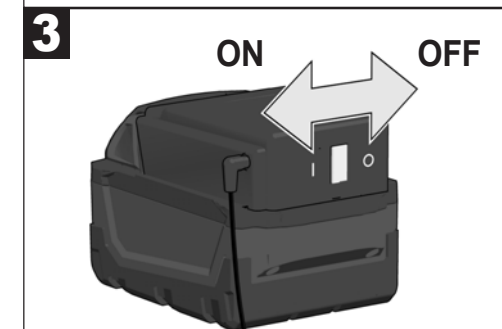
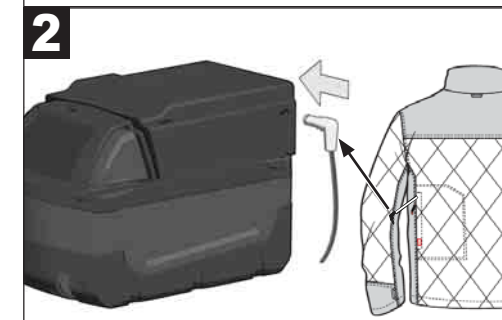
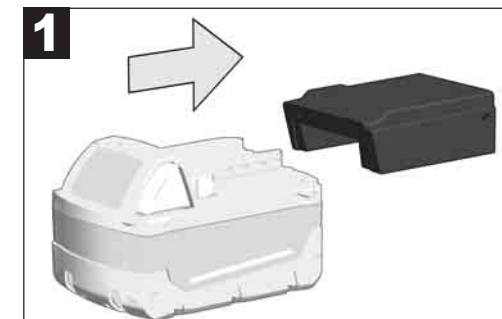

TEKNISKE DATA	VARMEJAKKEN	
	M12 HJP	M12HJP LADIES
Driftstid (med vekselbatteri 4,0 Ah).....ca.....	3 / 4 / 8 h	2 / 3 / 6 h
Størrelse.....	S/M/L/XL/2XL	S/M/L/XL/2XL
Batteritype.....	Li-Ion	Li-Ion
Spenning vekselbatteri.....	12 V	12 V
Vekt i henhold til EPTA-Prosedyren 01/2014 (4,0 Ah)		
S.....	1,5 kg	1,1 kg
M.....	1,5 kg	1,1 kg
L.....	1,6 kg	1,2 kg
XL.....	1,7 kg	1,2 kg
XXL.....	1,8 kg	1,3 kg
Anbefalt omgivelsestemperatur under arbeid.....	-18°C ... +50 °C	
Anbefalte batterityper.....	M12B...	
Anbefalte ladere.....	M12-18 C; M12-18 FC; M12-18 AC; M12 C4; C12 C	

OVERSIKT

Slå på knapp
For å slå på varmejakken trykkes slå på knappen ca. 2 sek.

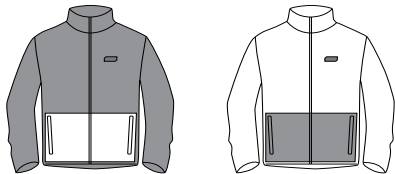

Temperaturen kan til en hver tid forandres ved å trykke på slå på knappen. Den aktuelle innstilling blir vist av LED lysene etter hvert trykk på slå på knappen.

Høy temperatur: rød LED lyser hele tiden
Medium temperatur: hvitt LED lyser hele tiden
Lav tempertur: blå LED lyser hele tiden

For å slå av varmejakken trykkes slå på knappen i ca. 3 sekund til LEDen slutter å lyse.

Skulle varmejakken uventet slå seg av, så kontroller forbindelsen mellom batteriholderen og batteriet.

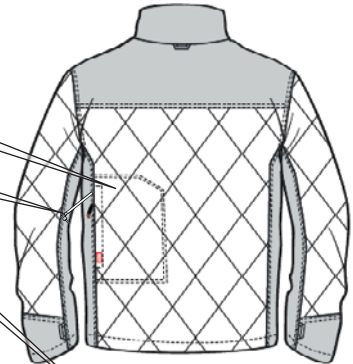

Batterilomme

Tilførselskabel

Batteri holder

USB-tilkobling

For lading av mobiltelefoner, MP3-spillere og andre apparat som behøver mindre enn 5V spenning og 1 A likestrøm.

Kabel-tilkobling

For tilkobling av varmejakken på batteriholderen.

Ladetilstands indikator - viser resterende batterilading.

100 %	■ ■ ■ ■ ■
75 %	■ ■ ■ ■ □
50 %	■ ■ ■ □ □
25 %	■ ■ □ □ □

USB-Slå på knapp

For påslåing av USB-tilkoblingen.
USB-tilkoblingen slår seg automatisk av etter 2 timer.

TEKNISKE DATA	VARMEJAKKEN	
	M12 HBWP	M12 HBWP LADIES
Driftstid (med vekselbatteri 2,0 Ah).....ca.....	3 / 4 / 8 h	3 / 4 / 8 h
Størrelse.....	S/M/L/XL/2XL	S/M/L/XL/2XL
Batteritype.....	Li-Ion	Li-Ion
Spenning vekselbatteri.....	12 V	12 V
Vekt i henhold til EPTA-Prosedyren 01/2014 (2,0 Ah)		
S.....	1,1 kg	1,1 kg
M.....	1,1 kg	1,1 kg
L.....	1,1 kg	1,2 kg
XL.....	1,2 kg	1,2 kg
XXL.....	1,2 kg	1,2 kg
Anbefalt omgivelsestemperatur under arbeid.....	-18°C ... +50 °C	
Anbefalte batterityper.....	M12B...	
Anbefalte ladere.....	M12-18 C; M12-18 FC; M12-18 AC; M12 C4; C12 C	

OVERSIKT

Slå på knapp
For å slå på varmejakken trykkes slå på knappen ca. 2 sek.

Temperaturen kan til en hver tid forandres ved å trykke på slå på knappen. Den aktuelle innstilling blir vist av LED lysene etter hvert trykk på slå på knappen.

Høy temperatur: rød LED lyser hele tiden
Medium temperatur: hvitt LED lyser hele tiden
Lav tempertur: blå LED lyser hele tiden

For å slå av varmejakken trykkes slå på knappen i ca. 3 sekund til LEDen slutter å lyse.

Skulle varmejakken uventet slå seg av, så kontroller forbindelsen mellom batteriholderen og batteriet.

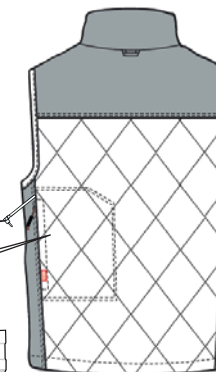
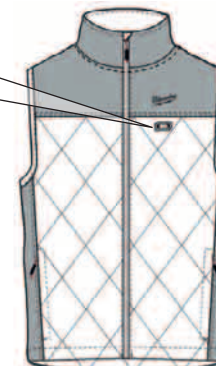

Tilførselskabel

Batterilomme

Batteri holder

Kabelforbindelse

OVERSIKT

⚠ OBS! Les alle sikkerhetsinstruksjer og bruksanvisninger. Feil ved overholdelsen av advarelsene og nedenstående anvisninger kan medføre elektriske støt, brann og/eller alvorlige skader. **Ta godt vare på alle advarelsene og informasjonene.**

SPESEIELLE SIKKERHETSHENVISNINGER

Denne varmejakken skal ikke brukes av småbarn, barn, hjelpeløse personer eller personer som er ufølsom for varme og personer med dårlig blodsirkulasjon.

Bruk aldri varmejakken, når foret er vått.

Varmeelementet skal ikke berøre naken hud.

Ved alle arter besvær skal varmejakken slås av med en gang.

Tilførselskabelen en må ikke bli inneklemt.

Blir upassende behandling av varmejakken fastslått, skal den ikke brukes mer, men sendes til MILWAUKEE kundeservice.

Ikke fest nåler på jakken for de kan ødelegge de elektriske kablene.

Før vask må batteriet skilles fra jakken og batteriholderen må tas ut av batterilommen.

Ikke rens jakken, Bruk ikke tørr-rensemiddel. Ikke blek. Rensemiddel kan skade isoleringen til varmeelementene.

Skal ikke strykes

Navneskilt og etiketter må behandles godt. På dem står viktige informasjon. Skulle de lenger kunne leses eller er borte må en MILWAUKEE Kundeservice kontaktes.

La varmejakken før lagring avkjøles og legg den så sammen.

Kontroller jakken regelmessig på slitasje eller skader. Ved tegn på slitasje, ikke sakkyndig bruk eller funksjonsforstyrrelser skal jakken ikke brukes, men sendes tilbake til leverandøren.

Varmejakken skal ikke brukes av personer som er ufølsomme for varme eller av andre personer som ikke er i stand til å reagere på overopphetning.

Barn under 3 år skal ikke bruke denne jakken fordi de er ikke i stand til å reagere på overopphetning.

Ved lagring skal ingen gjenstander legges opp på jakken for å unngå at den blir krøllet.

Ikke legg noen gjenstander på jakken under lagring, ellers kan varmeelementene knekke.

ADVARSEL: For å unngå hetslag skal varmeelementet slås av med en gang man går inn i tydelig varmere omgivelser.

Denne varmejakken er ikke egnet til medisinsk bruk, f.eks. på sykehus.

Denne jakken kan kun brukes av barn over tre år, etter at en forelder eller en tilsynsperson har foretatt nødvendige innstillinger, eller barnet har fått tilstrekkelig informasjon om sikkert bruk.

Bruk kun en fuktig svamp eller klut for rensing.

Ikke oppbevar vekslebatterier sammen med metallgjenstander (kortslutningsfare).

Vekslebatterier av systemet Milwaukee 12 V skal kun lades med lader av systemet Milwaukee 12 V. Ikke lad opp batterier fra andre systemer.

Ikke åpne vekslebatterier og ladere, de skal oppbevares i tørre rom. Beskyttes mot fuktighet.

Under ekstreme belastninger og ekstreme temperaturer kan det lekke ut batterivæske fra utskiftbare batterier. Ved berøring med batterivæske, vask umiddelbart med såpe og vann. Ved kontakt med øynene må øynene skylles grundig i rennende vann i minst 10 minutter. Oppsøk lege umiddelbart.

Metaldeler må ikke komme inn i innskyvningssjaktet for vekslebatterier på ladere (kortslutningsfare).

FORMÅLSMESSIG BRUK

Varmejakken er egnet for å varme kroppen i kalde omgivelser. Dette apparatet må kun brukes til de oppgitte formål.

DRIFT

Dersom varmejakken mit fullt oppladet batteri ikke varmer eller fungerer som den skal, må kontaktene til batteriet rengjøres. Skulle den deretter heller ikke funksjonere feilfritt, må varmejakken, laderen og batteriet bringes til en MILWAUKEE Kundeservice.

BATTERIER

Nye vekslebatterier når sin fulle kapasitet etter 4-5 lade- og utladesyklus. Vekslebatterier som ikke er brukt over lengre tid skal etterlades før bruk.

En temperatur over 50°C reduserer vekslebatteriets kapasitet.

Unngå oppvarming i sol eller ved varmeovner (fyring) i lengre tid.

Hold tilkopplingskontaktene på lader og vekslebatteri rene.

For optimal holdbarhet må batteriene lades opp helt etter bruk.

For å sikre en lengst mulig brukstid av batteriene skal disse etter oppladning taes ut av laderen.

Ved lagring av batteriene lengre enn 30 dager:

Lagre batteriet tørt ved ca. 27°C.

Lagre batteriet ved en oppladningstilstand på ca. 30%-50%.

Lade opp batteriet igjen etter 6 måneder.

TRANSPORT AV LITUM-ION-BATTERI

Litium-ion-batterier faller under de lovfestede forskriftene om transport av farlig gods.

Transporten av disse batteriene må rette seg etter lokale, nasjonale og internasjonale forskrifter og bestemmelser.

- Forbruker har lov å transportere disse batteriene på gaten uten reglementering.
- Den kommersielle transport av Litium-ion-batterier av spedisjonsfirma faller under bestemmelsene om transport av farlig gods. Forberedningene av forsendelsen og transport skal utelukkende gjennomføres av personer som har blitt skolert til dette. Hele prosessen skal følges opp av fagfolk.

Følgende punkter skal tas hensyn til ved transport:









- Kontroller at kontaktene er beskyttet og isolert for å unngå kortslutninger.
- Pass på at batteripakken i forpakningen ikke kan skli fram og tilbake.
- Skadede eller batterier som lekker er det ikke lov å transportere.

Ta kontakt med spedisjonsfirma for ytterlige henvisninger.

GARANTI

Varmejakke	1 års garanti
C12 BH / M12 BC	3 års garanti fra registrering

ETIKETTEN

-  Maskinvask i finvask med varmt vann.
-  Tørking ved lav temperatur.
-  Skal ikke blekes
-  Skal ikke strykes
-  Skal ikke vris opp
-  Skal ikke renses
-  Ikke egnet for små barn (0-3 år)
-  Ikke stikk gjennom nåler



Elektriske apparater, batterier/oppladbare batterier skal ikke kastes sammen med vanlig husholdningsavfall. Elektriske og elektroniske apparater og oppladbare batterier skal samles separat og leveres til miljøvennlig deponering hos en avfallsbedrift. Informer deg hos myndighetene på stedet eller hos din fagforhandler hvor det finnes recycling bedrifter og oppsamlingssteder.



Europeisk samsvarsmerke

Britisk samsvarsmerke

ADAPTER C12BH, M12 BC

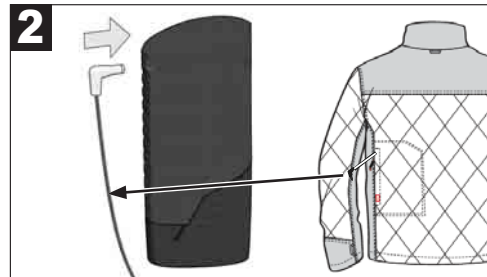
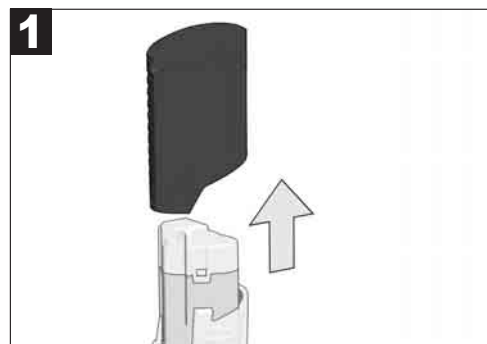

ADAPTER M18 USB (TILBEHØR)

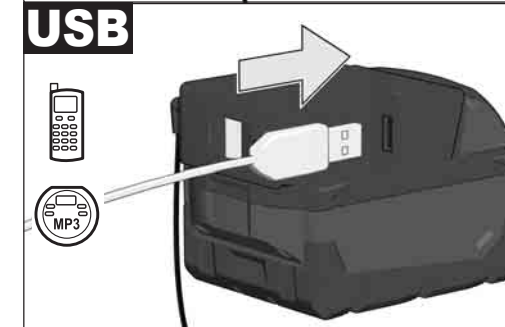
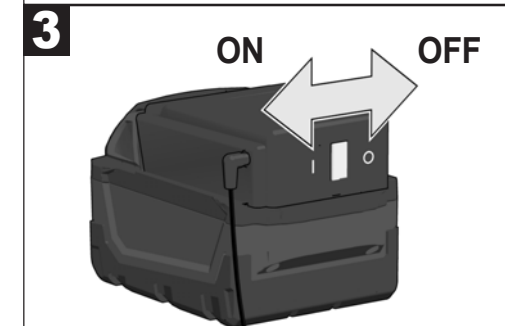
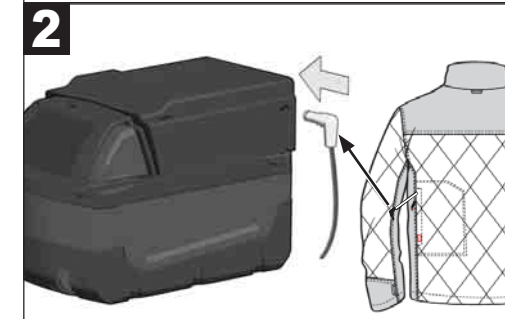
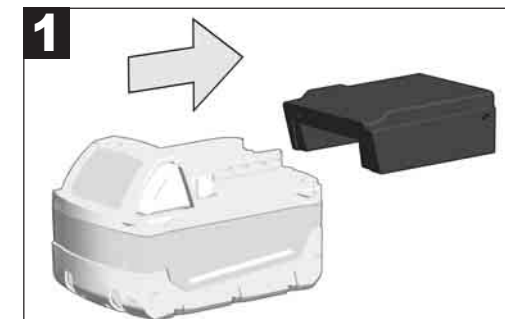

TEKNISKA DATA	VÄRMEJACKAN	
	M12 HJP	M12HJP LADIES
Drifttid (med batteri 4,0 Ah).....	ca 3 / 4 / 8 h	2 / 3 / 6 h
Storlekar.....	S/M/L/XL/2XL	S/M/L/XL/2XL
Typ.....	Li-Ion	Li-Ion
Batterispänning.....	12 V	12 V
Vikt enligt EPTA 01/2014 (4,0 Ah)		
S.....	1,5 kg	1,1 kg
M.....	1,5 kg	1,1 kg
L.....	1,6 kg	1,2 kg
XL.....	1,7 kg	1,2 kg
2XL.....	1,8 kg	1,3 kg
Rekommenderad omgivningstemperatur vid arbete.....	-18°C ... +50 °C	
Rekommenderade batterityper.....	M12B...	
Rekommenderade laddare.....	M12-18 C; M12-18 FC; M12-18 AC; M12 C4; C12 C	

ÖVERSIKT

På-knapp
För att sätta på värmefunktionen trycker du ca 2 sek. på På-knappen.

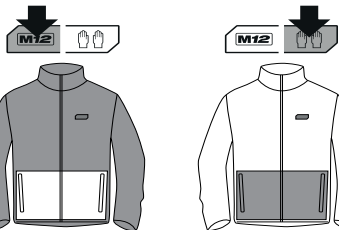

Du kan ändra temperaturen när som helst genom att trycka på På-knappen. Respektive inställning visas för varje gång som du trycker på På-knappen medels en LED:

Hög temperatur: röd LED lyser konstant
Medeltemperatur: vit LED lyser konstant
Låg temperatur: blå LED lyser konstant

För att stänga av funktionen trycker du på På-knappen ca 3 sek. tills LED:n har slocknat.

Om värmejackan helt plötsligt skulle stängas av kontrollera anslutningen mellan batterihållaren och batteriet.



Batterificka

Ledningskabel

Batterihållare

USB-anslutning

För uppladdning av mobiltelefoner, MP3-spelare och andra apparater som kräver mindre än 5 V spänning och 1 A likström.

Kabelanslutning

För anslutning av värmejackan till batterihållaren."

Laddindikator - visas den återstående batteriladdningen.

100 % ■■■■
75 % ■■■
50 % ■■
25 % ■

USB-startknapp

För att slå på USB-anslutningen.

USB-anslutningen stängs av automatiskt efter 2 timmar.

TEKNISKA DATA	VÄRMEJACKAN	
	M12 HBWP	M12 HBWP LADIES
Drifttid (med batteri 2,0 Ah).....	ca 3 / 4 / 8 h	3 / 4 / 8 h
Storlekar.....	S/M/L/XL/2XL	S/M/L/XL/2XL
Typ.....	Li-Ion	Li-Ion
Batterispänning.....	12 V	12 V
Vikt enligt EPTA 01/2014 (2,0 Ah)		
S.....	1,1 kg	1,1 kg
M.....	1,1 kg	1,1 kg
L.....	1,1 kg	1,2 kg
XL.....	1,2 kg	1,2 kg
2XL.....	1,2 kg	1,2 kg
Rekommenderad omgivningstemperatur vid arbete.....	-18°C ... +50 °C	
Rekommenderade batterityper.....	M12B...	
Rekommenderade laddare.....	M12-18 C; M12-18 FC; M12-18 AC; M12 C4; C12 C	

ÖVERSIKT

På-knapp
För att sätta på värmefunktionen trycker du ca 2 sek. på På-knappen.

Du kan ändra temperaturen när som helst genom att trycka på På-knappen. Respektive inställning visas för varje gång som du trycker på På-knappen medels en LED:

Hög temperatur: röd LED lyser konstant
Medeltemperatur: vit LED lyser konstant
Låg temperatur: blå LED lyser konstant

För att stänga av funktionen trycker du på På-knappen ca 3 sek. tills LED:n har slocknat.

Om värmejackan helt plötsligt skulle stängas av kontrollera anslutningen mellan batterihållaren och batteriet.

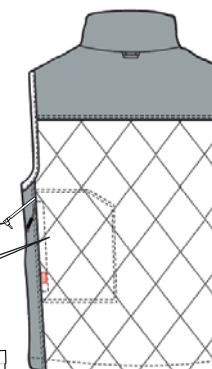
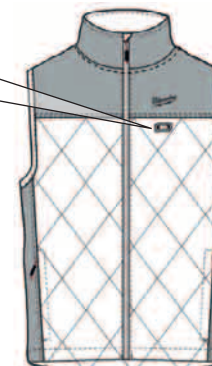

Ledningskabel

Batterificka

Batterihållare

Kabelanslutning

ÖVERSIKT

⚠️ VARNING! Läs all säkerhetsinformation och alla anvisningar. Fel som uppstår till följd av att anvisningarna nedan inte följts kan orsaka elstöt, brand och/eller allvarliga kroppsskador. Förvara alla varningar och anvisningar för framtida bruk.

SÄKERHETSUTRUSTNING

Värmejackan får inte användas av småbarn, barn, personer som är behov av hjälp eller av personer som är okänsliga för värme eller personer med cirkulationsrubbingar.

Värmejackan får aldrig användas om fodret på insidan är vått.

Värme-elementen bör inte ha direkt hudkontakt.

Stäng omedelbart av värmefunktionen om du känner besvär av något slag.

Se till att ledningskabeln inte kläms.

Om värmejackan har hanterats på ofackmässigt sätt eller inte fungerar felfritt ska den inte längre användas och skickas till MILWAUKEE kundservice för reparation.

Fäst inga nålar eller märken på värmejackan, eftersom dessa skulle kunna skada den invändiga elektriska kabligen.

Skilj batteriet från värmejackan och ta ut batteriet och batterihållaren ur batterifickan.

Värmejackan får inte kemtvättas. Använd inga torra rengöringsmedel och inga blekmedel. Rengöringsmedel kan skada värme-elementens isolering.

Jackan får inte strykas.

Var försiktig med namnskyltar och etiketter. På dessa finns viktiga informationer. Om det inte längre går att läsa dem eller om de saknas kontakta MILWAUKEE kundservice.

Låt värmejackan först svalna och vik sedan ihop den för förvaring.

Kontrollera jackan regelbundet om den är slitet eller skadad.

Använd jackan inte om du ser att den är slitet eller skadad, om den inte har förvarats på rätt sätt eller om den inte fungerar riktigt. Skicka i så fall tillbaka den till leverantören.

Värmejackan får inte användas av personer som är okänsliga gentemot värme eller av personer som inte är i stånd att reagera på överhetning.

Barn under tre år får inte använda värmejackan eftersom de inte är i stånd att reagera på överhetning.

Placera inga andra föremål på värmejackan när den förvaras så att den inte blir skrynklig eller får veck.

Ställ inga föremål på jacka när den förvaras så att inte värmelementen viks.

VARNING: För att undvika värmeslag är det viktigt att stänga av värmen så fort som man beträder en tydligt varmare omgivning.

Den här värmejackan är inte lämplig för medicinska användning t.ex. på sjukhus.

Barn över tre år får bara använda den här jackan efter att en förälder eller en ansvarig person har utfört inställningarna, eller om barnet i tillräcklig mån har instruerats om den säkra användningen.

Använd bara en fuktig svampduk för rengöring.

Förvara ej batteriet ihop med metallföremål, kortslutning kan uppstå.

System Milwaukee 12 V batterier laddas endast i System Milwaukee 12 V laddare. Ladda inte batterier från andra system.

Batterier lagras torrt och skyddas för fukt.

Under extrem belastning eller extrem temperatur kan batterivätska tränga ut ur skadade utbytesbatterier. Vid beröring med batterivätska tvätta genast av med vatten och tvål. Vid ögonkontakt spola genast i minst 10 minuter och kontakta genast läkare.

Se upp så att inga metallföremål hamnar i laddarens batterischakt, kortslutning kan uppstå.

ANVÄND MASKINEN ENLIGT ANVISNINGARNA

Denna värmejacka ska värma kroppen i en kall omgivning.

Maskinen får endast användas för angiven tillämpning.

DRIFT

Om värmejackan inte skulle värma eller inte fungera riktigt fastän batteriet är laddat rengör först batteriets kontakter. Om den då fortfarande inte fungerar riktigt lämna eller skicka in värmejackan, laddaren och batteriet till närmaste MILWAUKEE kundservice.

BATTERIER

Nya batterier uppnår max effekt efter 4-5 laddningscykler. Batteri som ej använts på länge måste laddas före nytt bruk.

En temperatur över 50°C reducerar batteriets effekt. Undvik längre uppvärmning tex i solen eller nära ett element.

Se till att anslutningskontaktarna i laddaren och på batteriet är rena.

För att batterierna ska få lång livslängd ska de laddas fulla efter användning.

För att få en så lång livslängd som möjligt bör laddningsbara batterier avlägsnas från laddaren när de är laddade.

Om laddningsbara batterier lagras längre än 30 dagar:

Lagra batteriet torrt och vid ca 27°C.

Lagra batteriet vid ca 30%-50% av laddningskapaciteten.

Ladda batterierna på nytt var 6:e månad.

TRANSPORTERA LITIJON-BATTERIER

För litiumjon-batterier gäller de lagliga föreskrifterna för transport av farligt gods på väg.

Därför får dessa batterier endast transporteras enligt gällande lokala, nationella och internationella föreskrifter och bestämmelser.

- Konsumenter får transportera dessa batterier på allmän väg utan att behöva beakta särskilda föreskrifter.
- För kommersiell transport av litiumjon-batterier genom en speditorsfirma gäller emellertid bestämmelserna för transport av farligt gods på väg. Endast personal som känner till alla tillämpliga föreskrifter och bestämmelser får förbereda och genomföra transporten. Hela processen ska följas upp på fackmässigt sätt.

Följande ska beaktas i samband med transporten av batterier:

- Säkerställ att alla kontakter är skyddade och isolerade för att undvika kortslutning.
- Se till att batteripacken inte kan glida fram och tillbaka i förpackningen.
- Transportera aldrig batterier som läcker, har runnit ut eller är skadade.

För mer information vänligen kontakta din speditorsfirma.

GARANTI

Värmejacka	1 års garanti
C12 BH/M12 BC	3 års garanti från registrering

ETIKETTERA

 Maskintvätt, skonprogram med varmt vatten

 Torktumlare vid låg värme

 Tål ej blekning

 Tål ej strykning

 Vrid eller gnugga ej

 Kan ej kemtvättas

 Ej lämplig för små barn (0-3 år)



Stick inte in nålar



Elektriska maskiner, batterier/uppladdningsbara batterier och får inte slängas tillsammans med de vanliga hushållsoporna. Elektriska maskiner och uppladdningsbara batterier ska samlas separat och lämnas till en avfallsstation för miljövänlig avfallshantering. Kontakta den lokala myndigheten respektive kommunen eller fråga återförsäljare var det finns speciella avfallsstationer för elskrot.



Europeiskt konformitetsmärke

Britiskt konformitetsmärke

ADAPTER C12BH, M12 BC

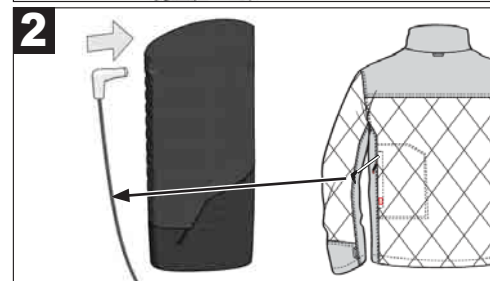
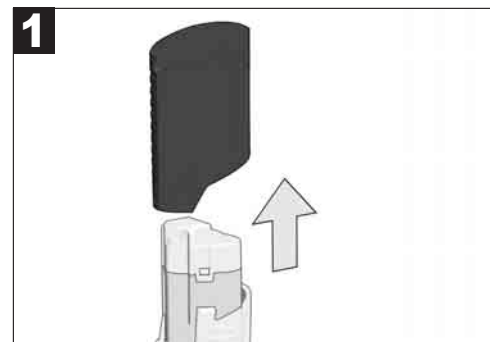

ADAPTER M18 USB (TILLBEHÖR)

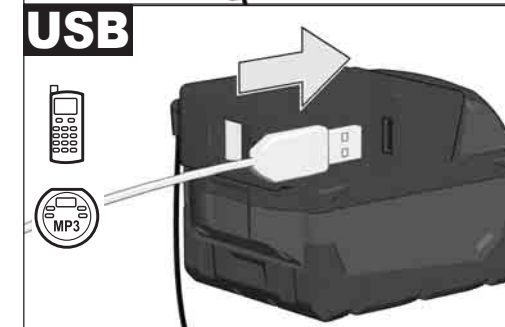
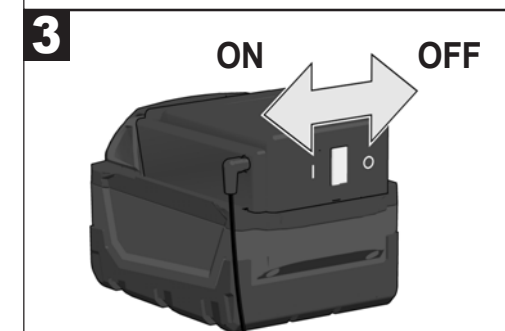
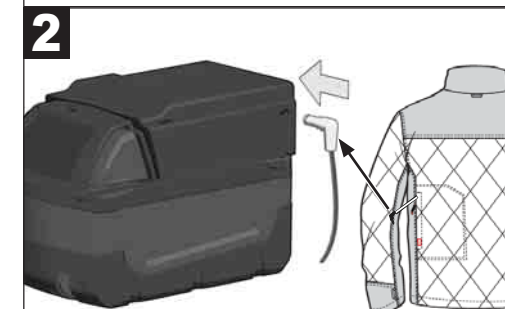
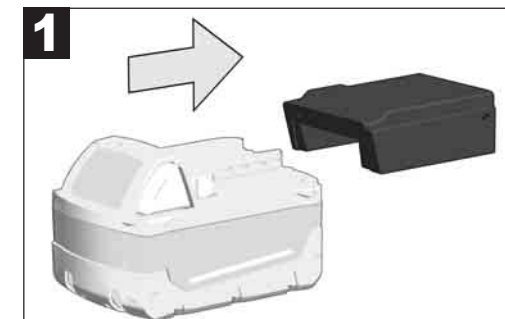

TEKNISET ARVOT	LÄMMITETTÄVÄÄ	
	M12 HJP	M12HJP LADIES
Käyttöaika (vaihtoakkuineen 4,0 Ah)	n. 3 / 4 / 8 h	2 / 3 / 6 h
Koot	S/M/L/XL/2XL	S/M/L/XL/2XL
Akku malli	Li-Ion	Li-Ion
Jännite vaihtoakku	12 V	12 V
Paino EPTA-menettelyn 01/2014 mukaan (4,0 Ah)		
S	1,5 kg	1,1 kg
M	1,5 kg	1,1 kg
L	1,6 kg	1,2 kg
XL	1,7 kg	1,2 kg
2XL	1,8 kg	1,3 kg
Suosittelun ympäristön lämpötila työn aikana	-18°C ... +50 °C	
Suosittelut akkutyypit	M12B...	
Suosittelut latauslaitteet	M12-18 C; M12-18 FC; M12-18 AC; M12 C4; C12 C	

YLEISKUVA

Käynnistyspainike
Käynnistä painamalla käynnistyspainiketta n. 2 sekunnin ajan.

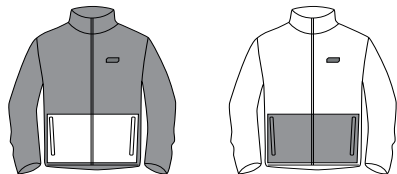
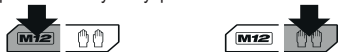

Lämpötilan voi muuttaa painamalla käynnistyspainiketta. LED näyttää asetuksen käynnistyspainikkeen jokaisen painalluksen jälkeen.

Korkea lämpötila: punainen LED palaa jatkuvasti
Keskilämpötila: valkoinen LED palaa jatkuvasti
Matala lämpötila: sininen LED palaa jatkuvasti

Takin lämmitys sammutetaan painamalla käynnistyspainiketta n. 3 sekunnin ajan, kunnes LED on sammunut.

Jos lämmitetty takki kytkeytyy pois odottamattomasti, tarkasta akkupidikkeen ja akun välinen yhteys.



Akkutasku

Virtajohto

Akkupidike

USB-liitäntä
Matkapuhelimien, MP3-soittimien ja muiden laitteiden lataamiseen, jotka tarvitsevat vähemmän kuin 5 V jännitteen ja 1 A tasavirran.

Johtoliitäntä
Lämpötakin liittämiseen akkupidikkeeseen

Lataustilan näyttö - ilmoittaa akun jäljellä olevan latauksen

100 %	
75 %	
50 %	
25 %	

USB-kytkentänappi
USB-liitäntän päällekytkentään.
USB-liitäntä kytkeytyy 2 tunnin jälkeen automaattisesti pois."

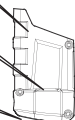

TEKNISET ARVOT	LÄMMITETTÄVÄÄ	
	M12 HBWP	M12 HBWP LADIES
Käyttöaika (vaihtoakkuineen 2,0 Ah)	n. 3 / 4 / 8 h	3 / 4 / 8 h
Koot	S/M/L/XL/2XL	S/M/L/XL/2XL
Akku malli	Li-Ion	Li-Ion
Jännite vaihtoakku	12 V	12 V
Paino EPTA-menettelyn 01/2014 mukaan (2,0 Ah)		
S	1,1 kg	1,1 kg
M	1,1 kg	1,1 kg
L	1,1 kg	1,2 kg
XL	1,2 kg	1,2 kg
2XL	1,2 kg	1,2 kg
Suosittelun ympäristön lämpötila työn aikana	-18°C ... +50 °C	
Suosittelut akkutyypit	M12B...	
Suosittelut latauslaitteet	M12-18 C; M12-18 FC; M12-18 AC; M12 C4; C12 C	

YLEISKUVA

Käynnistyspainike
Käynnistä painamalla käynnistyspainiketta n. 2 sekunnin ajan.
Lämpötilan voi muuttaa painamalla käynnistyspainiketta. LED näyttää asetuksen käynnistyspainikkeen jokaisen painalluksen jälkeen.

Korkea lämpötila: punainen LED palaa jatkuvasti
Keskilämpötila: valkoinen LED palaa jatkuvasti
Matala lämpötila: sininen LED palaa jatkuvasti

Takin lämmitys sammutetaan painamalla käynnistyspainiketta n. 3 sekunnin ajan, kunnes LED on sammunut.

Jos lämmitetty takki kytkeytyy pois odottamattomasti, tarkasta akkupidikkeen ja akun välinen yhteys.

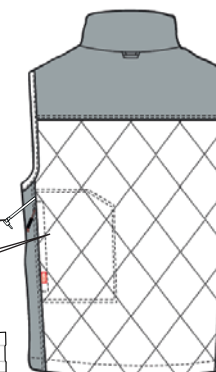
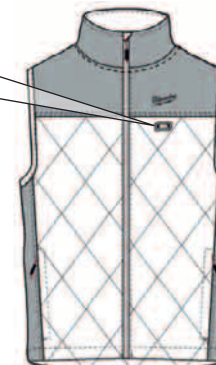

Virtajohto

Akkutasku

Akkupidike

Kaapelin liitäntä



YLEISKUVA

VAROITUS! Lue kaikki turvallisuusmääräykset ja ohjeet. Turvallisuusohjeiden noudattamisen laiminlyönti saattaa johtaa sähköiskuun, tulipaloon ja/tai vakavaan loukkaantumiseen. Säilytä kaikki turvallisuus- ja muut ohjeet tulevaisuutta varten.

TURVALLISUUSOHJEET

Tätä lämmitettävää takkia eivät saa käyttää pikkulapset, lapset, apua tarvitsevat henkilöt tai henkilöt, jotka eivät ole herkkiä kuumuudelle, tai henkilöt, joilla on huono verenkierto. Lämmitettävää takkia ei saa käyttää, kun sen sisävuori on märkä. Lämmityselementtien ei tulisi koskettaa paljasta ihoa. Lämmitettävä takki on sammutettava heti, kun esiintyy epämukavaa tunnetta. Virtajohto ei saa jäädä puristuksiin.

Jos todetaan lämmitettävän takin epäsiällinen käyttö, takkia ei saa käyttää enää, vaan se on lähetettävä MILWAUKEE:n asiakaspalveluun.

Ei saa käyttää neuvoja, kuten esim. pinssejä. Ne voivat vioittaa sähköjohtotusta.

Irrota akku lämmitettävästä takista ennen pesua sekä poista akku ja akkupidike akkutaskusta.

Ei kuivapesua. Ei saa käyttää kuivapesuaineita. Ei saa valkaista. Pesuaineet voivat vioittaa lämmityselementtien eristystä.

Ei saa siilittää.

Hoida nimikylttejä ja etikettejä hyvin. Niissä on tärkeitä tietoja. Jos ne eivät ole enää luettavissa tai puuttuvat, ota yhteyttä MILWAUKEE:n asiakaspalveluun.

Anna lämpötakin jäähtyä ennen säilöön panoa ja taita se kokoon. Tarkasta säännöllisesti, onko takissa kulumia tai vaurioita. Jos havaitset merkkejä kulumista tai vaurioista, virheellisestä käytöstä tai toimintahäiriöistä, älä käytä takkia enää, vaan palauta se toimittajalle.

Lämpötakkia eivät saa käyttää sellaiset henkilöt, jotka eivät tunne lämpöä tai eivät muista syistä kykene reagoimaan ylikuumentumiseen.

Alle kolmevuotiaat lapset eivät saa käyttää tätä takkia, koska he eivät kykene reagoimaan ylikuumentumiseen.

Älä pane mitään esineitä lämpötakin päälle sitä säilytettäessä, ettei se rypisty.

Älä aseta säilytyksen aikana mitään esineitä takin päälle, jotta lämmityselementit eivät taitu.

VAROITUS: Lämpöhalvauksen välttämiseksi kytke lämmitys pois päältä heti kun siirryt huomattavasti lämpimämpään ympäristöön.

Tätä lämpötakkia ei ole tarkoitettu lääkintäkäyttöön esim. sairaaloissa.

Tätä takkia saavat käyttää vain yli kolmevuotiaat lapset ja vasta kun kun toinen vanhemmista tai valvova henkilö on suorittanut tarvittavat säädöt, tai kun lapselle on riittävässä määrin selitetty sen turvallinen käyttö.

Käytä puhdistamiseen vain kosteaa sientä.

Vaihtoakkuja ei saa säilyttää yhdessä metalliesineiden kanssa (oikosulkuvaara).

Käytä ainoastaan System Milwaukee 12 V latauslaitetta System Milwaukee 12 V akkujen lataukseen. Älä käytä muiden järjestelmien akkuja.

Vaihtoakkuja ja latauslaitteita ei saa avata. Säilytys vain kuivissa tiloissa. Suojattava kosteudelta.

Vaurioituneesta akusta saattaa erityisen kovassa käytössä tai poikkeavassa lämpötilassa vuotaa akkuhappoa. Ihonkohta, joka on joutunut kosketukseen akkuhapon kanssa on viipymättä pestävä vedellä ja saippualla. Silmä, johon on joutunut akkuhappoa, on huuhteltava vedellä vähintään 10 minuutin ajan, jonka jälkeen on viipymättä hakeuduttava lääkärin apuun.

On varottava, ettei latauslaitteiden vaihtoakkulatauskoloon joudu metalliesineitä (oikosulkuvaara).

TARKOITUKSENMUKAINEN KÄYTTÖ

Lämmitettävä takki soveltuu kehon lämmitykseen kylmässä ympäristössä.

Älä käytä tuotetta ohjeiden vastaisesti.

KÄYTTÖ

Jos lämmitettävä takki ei täydestä akusta huolimatta lämmitä tai toimi kunnolla, puhdista akkujen kontaktit. Jos lämmitettävä takki ei siiltä toimi kunnolla, vie lämmitettävä takki, laturi ja akku MILWAUKEE:n asiakaspalvelupisteeseen.

AKKU

Uudet vaihtoakut saavuttavat täyden varauskyvyn 4-5 latauksen ja purkauksen jälkeen. Pitkään käyttämättä olleet vaihtoakut on ladattava ennen käyttöä.

Yli 50°C lämpötilassa akun suorituskyky heikkenee. Välttähän akkujen säilyttämistä auringossa tai kuumissa tiloissa.

Pidä aina latauslaitteen ja akun kosketinpinnot puhtaina.

Optimaalisen käyttöiän saavuttamiseksi akut on ladattava täyteen käytön jälkeen.

Mahdollisimman pitkän elinajan takaamiseksi akut tulee poistaa laturista lataamisen jälkeen.

Akkuja yli 30 päivää säilytettäessä:

Säilytä akku yli 27 °C:ssa ja kuivassa.

Säilytä akku sen latauksen ollessa 30 % - 50 %.

Lataa akku 6 kuukauden välein uudelleen.

LITIUM-IONIAKKUJEN KULJETTAMINEN

Litium-ioniakut kuuluvat vaarallisten aineiden kuljetuksesta annettujen lakien piiriin.

Näiden akkujen kuljettaminen täytyy suorittaa noudattaen paikallisia, kansallisia ja kansainvälisiä määräyksiä ja säädöksiä.

- Kuluttajat saavat ilman muuta kuljettaa näitä akkuja teitä pitkin.
- Kaupallisessa kuljetuksessa huolintaliikkeiden täytyy kuljettaa litium-ioniakkuja vaarallisten aineiden kuljetuksesta annettujen määräysten mukaisesti. Ainoastaan tähän vastaavasti koulutetut henkilöt saavat suorittaa kuljetuksen valmistelutoimet ja itse kuljetuksen. Koko prosessia tulee valvoa asiantuntevasti.

Seuraavat kohdat tulee huomioida akkuja kuljetettaessa:

- Varmista, että akkujen kontaktit on suojattu ja eristetty, jotta välitetään lyhytsulut.
- Huolehdi siitä, ettei akkurasja voi luiskahtaa paikaltaan pakkauksen sisällä.
- Vahingoittuneita tai vuotavia akkuja ei saa kuljettaa.

Pyydä tarkemmat tiedot huolintaliikkeeltäsi.

TAKUU

Lämpötakki	1 vuoden takuu
C12 BH / M12 BC	3 vuoden takuu rekisteröinnistä lähtien

ETIKETTI

 Konepesu hienopesuohjelmalla lämpimällä vedellä.



 Kuivaus alhaisella lämmöllä.



 Ei valkaisuaineita



 Ei saa siilittää



 Ei saa vääntää



 Ei kemiallista pesua



 Ei sovi pienille lapsille (0-3 vuotta)



Ei saa pistää neuvoja läpi



Sähkölaitteita, paristoja/akkuja ei saa hävittää yhdessä kotitalousjätteiden kanssa. Sähkölaitteet ja akut tulee kerätä erikseen ja toimittaa kierrätysliikkeeseen ympäristöystävällistä hävittämistä varten.

Pyydä paikallisilta viranomaisilta tai alan kauppiailta tarkemmat tiedot kierrätyspisteistä ja keräyspaikoista.



Euroopan säännönmukaisuusmerkki

Britannian säännönmukaisuusmerkki

SOVITIN C12BH, M12 BC

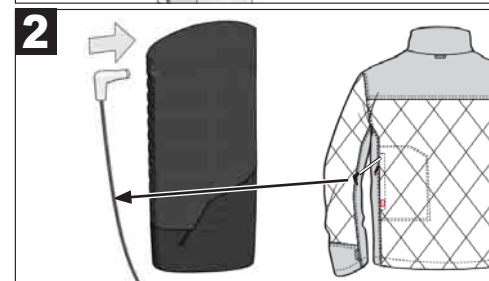
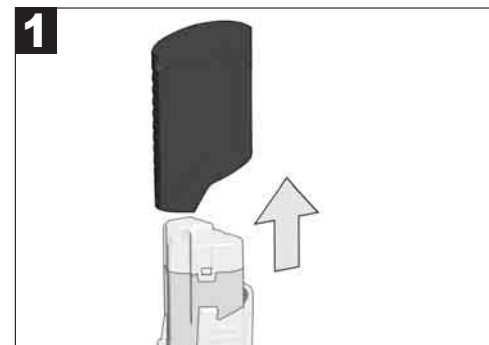

SOVITIN M18 USB (LISÄLAITE)

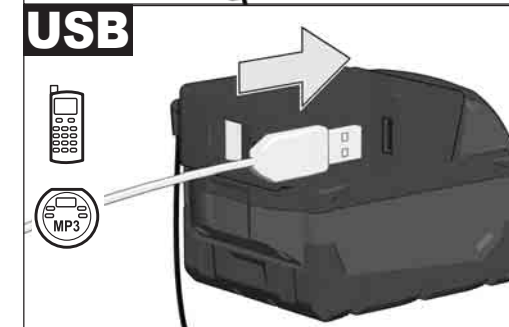
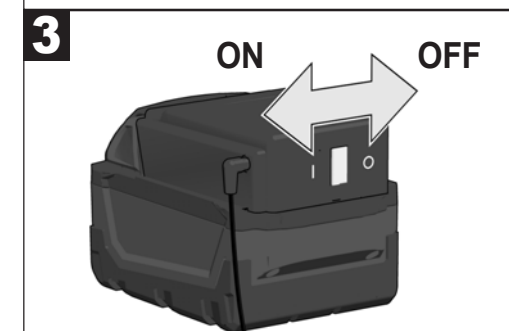
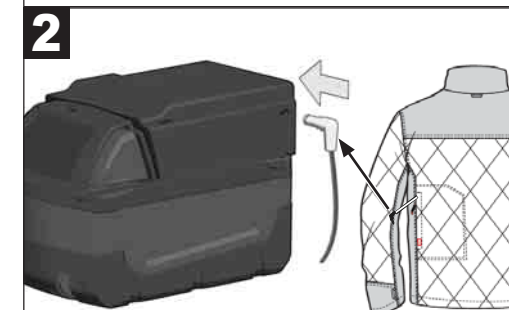
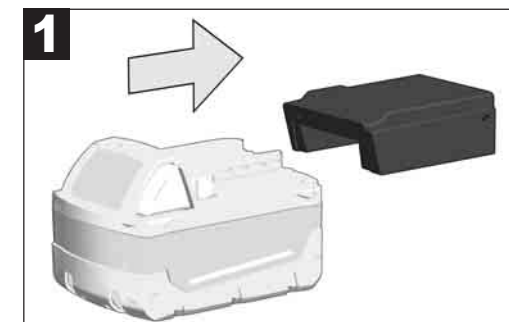

ΤΕΧΝΙΚΑ ΣΤΟΙΧΕΙΑ	ΘΕΡΜΑΙΝΟΜΕΝΟ	M12 HJP	M12HJP LADIES
Διάρκεια λειτουργίας (Με ανταλλακτική μπαταρία 4,0 Ah).....	περ.	3 / 4 / 8 h	2 / 3 / 6 h
Μεγέθη		S/M/L/XL/2XL.....	S/M/L/XL/2XL.....
Τύπος μπαταρίας		Li-Ion	Li-Ion
Τάση ανταλλακτικής μπαταρίας		12 V	12 V
Βάρος σύμφωνα με τη διαδικασία ΕΡΤΑ 01/2014 (4,0 Ah)			
S		1,5 kg.....	1,1 kg
M		1,5 kg.....	1,1 kg
L		1,6 kg.....	1,2 kg
XL.....		1,7 kg.....	1,2 kg
2XL.....		1,8 kg.....	1,3 kg
Συνιστώμενη θερμοκρασία περιβάλλοντος κατά την εργασία.....		-18°C ... +50 °C	
Συνιστώμενοι τύποι συσσωρευτών		M12B...	
Συνιστώμενες συσκευές φόρτισης		M12-18 C; M12-18 FC; M12-18 AC; M12 C4; C12 C	

ΕΠΙΣΚΟΠΗΣΗ

Κουμπί ενεργοποίησης
Για την ενεργοποίηση πατήστε το κουμπί ενεργοποίησης για περ. 2 δευτερ.

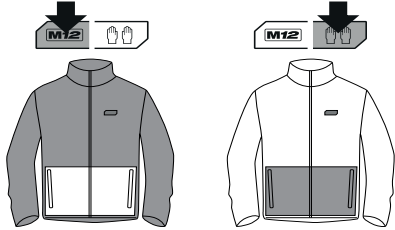

Η θερμοκρασία μπορεί να μεταβληθεί ανά πάσα στιγμή με το πάτημα του κουμπιού ενεργοποίησης. Η αντίστοιχη ρύθμιση απεικονίζεται μετά από κάθε πάτημα επάνω στο κουμπί ενεργοποίησης μέσω της λυχνίας LED:

Υψηλή θερμοκρ.: κόκκινη LED συνεχές φως
Μέση θερμοκρ.: λευκή LED συνεχές φως
Χαμηλή θερμοκρ.: μπλε LED συνεχές φως

Για την απενεργοποίηση πατήστε το κουμπί ενεργοποίησης περ. 3 δευτερ. μέχρι να σβήσει η λυχνία LED.

Εάν απενεργοποιηθεί απροσδόκτα το θερμαινόμενο μπουφάν, ελέγχετε τη σύνδεση μεταξύ βάσης μπαταρίας και μπαταρίας.

Θήκη μπαταρίας

Καλώδιο τροφοδοσίας

Βάση μπαταρίας

Θύρα USB

Για τη φόρτιση κινητών τηλεφώνων, συσκευών αναπαραγωγής MP3 και άλλων συσκευών που χρειάζονται λιγότερα από 5V τάση και 1 A συνεχές ρεύμα.

Καλωδιακή σύνδεση

Για τη σύνδεση του θερμαινόμενου μπουφάν με το συγκρατητή των συσσωρευτών.

Ένδειξη κατάστασης φόρτισης - δείχνει την εναπομένονσα φόρτιση των συσσωρευτών.

100 % ██████████
75 % ████████
50 % ██████
25 % █████

Πλήκτρο ενεργοποίησης USB

Για την ενεργοποίηση της θύρας USB.
Μετά από 2 ώρες απενεργοποιείται η θύρα USB αυτόματα.

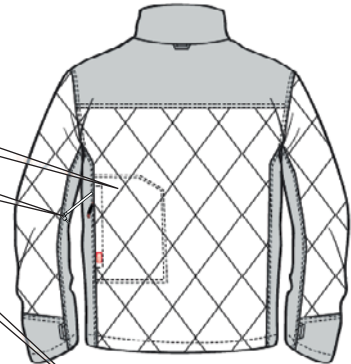

ΤΕΧΝΙΚΑ ΣΤΟΙΧΕΙΑ	ΘΕΡΜΑΙΝΟΜΕΝΟ	M12 HBWP	M12 HBWP LADIES
Διάρκεια λειτουργίας (Με ανταλλακτική μπαταρία 2,0 Ah).....	περ.	3 / 4 / 8 h	3 / 4 / 8 h
Μεγέθη		S/M/L/XL/2XL.....	S/M/L/XL/2XL.....
Τύπος μπαταρίας		Li-Ion	Li-Ion
Τάση ανταλλακτικής μπαταρίας		12 V	12 V
Βάρος σύμφωνα με τη διαδικασία ΕΡΤΑ 01/2014 (2,0 Ah)			
S		1,1 kg.....	1,1 kg
M		1,1 kg.....	1,1 kg
L		1,1 kg.....	1,2 kg
XL.....		1,2 kg.....	1,2 kg
2XL.....		1,2 kg.....	1,2 kg
Συνιστώμενη θερμοκρασία περιβάλλοντος κατά την εργασία.....		-18°C ... +50 °C	
Συνιστώμενοι τύποι συσσωρευτών		M12B...	
Συνιστώμενες συσκευές φόρτισης		M12-18 C; M12-18 FC; M12-18 AC; M12 C4; C12 C	

ΕΠΙΣΚΟΠΗΣΗ

Κουμπί ενεργοποίησης
Για την ενεργοποίηση πατήστε το κουμπί ενεργοποίησης για περ. 2 δευτερ.

Η θερμοκρασία μπορεί να μεταβληθεί ανά πάσα στιγμή με το πάτημα του κουμπιού ενεργοποίησης. Η αντίστοιχη ρύθμιση απεικονίζεται μετά από κάθε πάτημα επάνω στο κουμπί ενεργοποίησης μέσω της λυχνίας LED:

Υψηλή θερμοκρ.: κόκκινη LED συνεχές φως
Μέση θερμοκρ.: λευκή LED συνεχές φως
Χαμηλή θερμοκρ.: μπλε LED συνεχές φως

Για την απενεργοποίηση πατήστε το κουμπί ενεργοποίησης περ. 3 δευτερ. μέχρι να σβήσει η λυχνία LED.

Εάν απενεργοποιηθεί απροσδόκτα το θερμαινόμενο μπουφάν, ελέγχετε τη σύνδεση μεταξύ βάσης μπαταρίας και μπαταρίας.

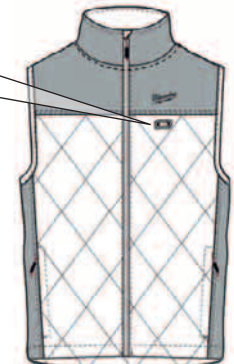

Καλώδιο τροφοδοσίας

Θήκη μπαταρίας

Βάση μπαταρίας

Σύνδεση καλωδίου

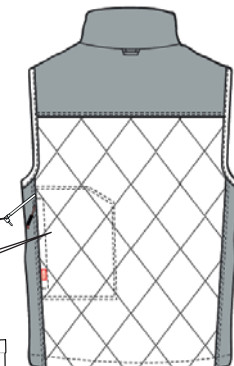

ΕΠΙΣΚΟΠΗΣΗ

▲ ΠΡΟΣΟΧΗ! Διαβάστε όλες τις οδηγίες ασφαλείας και τις οδηγίες χρήσεως. Αμέλειες κατά την τήρηση των προειδοποιητικών υποδείξεων μπορεί να προκαλέσουν ηλεκτροπληξία, κίνδυνο πυρκαγιάς ή/και σοβαρούς τραυματισμούς. Φυλάξτε όλες τις προειδοποιητικές υποδείξεις και οδηγίες για κάθε μελλοντική χρήση.

ΕΙΔΙΚΕΣ ΥΠΟΔΕΙΞΕΙΣ ΑΣΦΑΛΕΙΑΣ

Αυτό το θερμαινόμενο μπουφάν δεν επιτρέπεται να χρησιμοποιηθεί από μικρά παιδιά, παιδιά, άτομα χρήζοντα βοήθειας, άτομα με αναισθησία έναντι της θερμότητας ή άτομα με κακή κυκλοφορία του αίματος. Ποτέ μη χρησιμοποιείτε το θερμαινόμενο μπουφάν με υγρή ή εσωτερική επένδυση. Τα θερμαντικά στοιχεία οφείλουν να μην αγγίζουν το ακάλυπτο δέρμα. Σε ενochλήσεις κάθε είδους απενεργοποιείτε αμέσως το θερμαινόμενο μπουφάν. Το καλώδιο τροφοδοσίας δεν επιτρέπεται να συνθλιβείται. Εάν διαπιστωθεί μια αντικανονική μεταχείριση του θερμαινόμενου μπουφάν, αυτό δεν επιτρέπεται πλέον να χρησιμοποιηθεί και πρέπει να αποσταλεί στην τεχνική υποστήριξη πελατών της MILWAUKEE.

Μη χρησιμοποιείτε βελόνες ή καρφίτσες, αυτές μπορούν να προκαλέσουν βλάβες στην ηλεκτρική καλωδίωση. Πριν από τον καθαρισμό αποσυνδέετε τη μπαταρία από το θερμαινόμενο μπουφάν και αφαιρείτε τη μπαταρία και τη βάση της μπαταρίας από τη θήκη της μπαταρίας. Μη εκτελείτε στεγνό καθαρισμό. Μη χρησιμοποιείτε προϊόντα για στεγνό καθαρισμό. Μη εκτελείτε λούκαση. Τα προϊόντα καθαρισμού μπορούν να προκαλέσουν βλάβες στη μόνωση των θερμαντικών στοιχείων.

Μην το σιδερώνετε. Μεταχειρίζεστε με φρονιδα ταμπελίτσες ονομάτων και ετικέτες. Αυτές φέρουν σημαντικές πληροφορίες. Εάν δεν είναι πλέον ευανάγνωστες ή εάν λείπουν τότε παρακαλείσθε να έρθετε σε επαφή με την τεχνική υποστήριξη πελατών της MILWAUKEE.

Πριν το φυλάξετε, αφήστε το θερμαινόμενο μπουφάν να κρυώσει, μετά το διπλώνετε. Να ελέγχετε συχνά το μπουφάν για φθορές ή ελαττώματα. Σε περίπτωση ενδείξεων για φθορά ή ελαττώματα, μη ενδοενημένη χρήση ή όχι άσηγη λειτουργία, μη το χρησιμοποιείτε, αλλά να το επιστρέψετε στον προμηθευτή. Το θερμαινόμενο μπουφάν δεν επιτρέπεται να χρησιμοποιείται από άτομα μη ευαίσθητα σε θερμότητα ή από άλλα άτομα που δεν είναι σε θέση να αντιδράσουν σε περίπτωση υπερθέρμανσης.

Δεν επιτρέπεται η χρήση αυτού του μπουφάν από παιδιά κάτω των τριών ετών, επειδή δεν είναι σε θέση να αντιδράσουν σε υπερθέρμανση. Κατά τη φύλαξη μην τοποθετείτε αντικείμενα στο θερμαινόμενο μπουφάν για να μη το τσαλακώσετε.

Κατά τη διάρκεια της αποθήκευσης μην αφήνετε αντικείμενα πάνω στο σακάκι, για να μην κάμπτονται τα θερμαντικά σώματα.

ΠΡΟΕΙΔΟΠΟΙΗΣΗ: Προς αποφυγή θερμότητας, να σβήσετε το θερμαντικό σύστημα μόλις εισέλθετε σε σημαντικό θερμότερο περιβάλλον.

Αυτό το θερμαντικό σακάκι ενδείκνυται για ιατρικές εφαρμογές, π.χ. σε νοσοκομεία. Αυτό το σακάκι επιτρέπεται να χρησιμοποιείται από παιδιά άνω των τριών ετών, μόνο αφού διενεργήσει ένας γονέας ή ένας επίσημος τις αντίστοιχες ρυθμίσεις, ή όταν έχει εξηγηθεί στο παιδί επαρκώς η ασφαλής χρήση.

Για τον καθαρισμό να χρησιμοποιείτε μόνο ένα νωπό πανί. Μην αποθηκεύετε τις ανταλλακτικές μπαταρίες μαζί με μεταλλικά αντικείμενα (κίνδυνος βραχυκυκλώματος).

Φορτίζετε τις ανταλλακτικές μπαταρίες του συστήματος Milwaukee 12 V μόνο με φορτιστές του συστήματος Milwaukee 12 V. Μη φορτίζετε μπαταρίες από άλλα συστήματα.

Μην ανοίγετε τις ανταλλακτικές μπαταρίες και τους φορτιστές και χρησιμοποιείτε για αποθήκευση μόνο στεγνούς χώρους. Προστατεύετε τις ανταλλακτικές μπαταρίες και τους φορτιστές από την υγρασία.

Όταν υπάρχει υπερβολική καταπόνηση ή υψηλή θερμοκρασία μπορεί να τρέξει υγρό μπαταρίας από τις χαλασμένες επαναφορτιζόμενες μπαταρίες. Αν έρθετε σε επαφή με υγρό μπαταρίας να πλυθείτε αμέσως με νερό και σαπούνι. Σε περίπτωση επαφής με τα μάτια να πλυθείτε σχολαστικά για τουλάχιστον 10 λεπτά και να αναζητήσετε αμέσως ένα γιατρό.

Στη θήκη υποδοχής των ανταλλακτικών μπαταριών του φορτιστή δεν επιτρέπεται να φθάνουν μεταλλικά αντικείμενα (κίνδυνος βραχυκυκλώματος).

ΛΕΙΤΟΥΡΓΙΑ

Εάν το θερμαινόμενο μπουφάν δεν ζεσταίνει με μια πλήρως φορτισμένη μπαταρία ή δεν λειτουργεί σωστά, καθαρίζετε τις επαφές της μπαταρίας. Εάν παρόλα αυτά δεν λειτουργεί άψογα το θερμαινόμενο μπουφάν, φέρνετε το θερμαινόμενο μπουφάν, το φορτιστή και τη μπαταρία στην τεχνική υποστήριξη πελατών της MILWAUKEE.

ΧΡΗΣΗ ΣΥΜΦΩΝΑ ΜΕ ΤΟ ΣΚΟΠΟ ΠΡΟΟΡΙΣΜΟΥ

Το θερμαινόμενο μπουφάν είναι κατάλληλο για το ζέσταμα του σώματος σε κρύο περιβάλλον. Αυτή η συσκευή επιτρέπεται να χρησιμοποιηθεί μόνο σύμφωνα με τον αναφερόμενο σκοπό προορισμού.

ΜΠΑΤΑΡΣΕ

Οι νέες ανταλλακτικές μπαταρίες φθάνουν στην πλήρη χωρητικότητά τους μετά από 4-5 κύκλους φόρτισης και εκφόρτισης. Επαναφορτίστε τις ανταλλακτικές μπαταρίες που δεν έχουν χρησιμοποιηθεί για μεγαλύτερο χρονικό διάστημα πριν τη χρήση.

Μια θερμοκρασία πάνω από 50°C μειώνει την ισχύ της ανταλλακτικής μπαταρίας. Αποφύγετε τη θέρμανση για μεγαλύτερο χρονικό διάστημα από τον ήλιο ή τις συσκευές θέρμανσης.

Διατηρείτε τις επαφές σύνδεσης στο φορτιστή και στην ανταλλακτική μπαταρία καθαρές.

Για μια άριστη διάρκεια ζωής πρέπει μετά τη χρήση οι μπαταρίες να φορτιστούν πλήρως.

Για μια κατά το δυνατόν μεγάλη διάρκεια ζωής οι μπαταρίες μετά τη φόρτιση οφείλουν να αφαιρεθούν από το φορτιστή.

Για την αποθήκευση της μπαταρίας για διάστημα μεγαλύτερο των 30 ημερών: Αποθηκεύετε τη μπαταρία περ. στους 27°C σε στεγνό χώρο. Αποθηκεύετε τη μπαταρία περ. στο 30%-50% της κατάστασης φόρτισης. Κάθε 6 μήνες φορτίζετε εκ νέου τη μπαταρία.

ΜΕΤΑΦΟΡΑ ΤΩΝ ΜΠΑΤΑΡΙΩΝ ΙΟΝΤΩΝ ΛΙΘΙΟΥ

Οι μπαταρίες ιόντων λιθίου υπόκεινται στις απαιτήσεις των νομικών διατάξεων για την μεταφορά επικινδύνων εμπορευμάτων.

Η μεταφορά τέτοιων μπαταριών πρέπει να πραγματοποιείται τηρώντας τους τοπικούς, εθνικούς και διεθνείς κανονισμούς και τις αντίστοιχες διατάξεις.

- Επιτρέπεται η μεταφορά τέτοιων μπαταριών στο δρόμο χωρίς περαιτέρω απαιτήσεις.
- Η εμπορική μεταφορά μπαταριών ιόντων λιθίου από εταιρείες μεταφορών υπόκειται στις απαιτήσεις των νομικών διατάξεων για την μεταφορά επικινδύνων εμπορευμάτων. Οι προτοιμασίες αποστολής και η μεταφορά πραγματοποιούνται αποκλειστικά από ειδικά εκπαιδευμένα πρόσωπα. Η συνολική διαδικασία συνοδεύεται από εξειδικευμένο προσωπικό.

Κατά τη μεταφορά μπαταριών ιόντων λιθίου πρέπει να προσέχετε τα εξής:







- Φροντίστε τα σημεία επαφών να είναι προστατευμένα και μονωμένα ώστε να αποφευχθούν βραχυκυκλώματα.
- Προσέξτε το πακέτο μπαταριών να είναι σταθερό μέσα στη συσκευασία και να μη γλιστρά.
- Η μεταφορά μπαταριών που παρουσιάζουν φθορές ή διαρροές δεν επιτρέπεται.

Για περισσότερες πληροφορίες απευθυνθείτε στην εταιρεία μεταφορών.

ΠΑΡΟΧΗ ΕΥΘΥΝΗΣ/ΕΓΓΥΗΣΗ

Θερμαντικό σακάκι εγγύηση 1 έτους
C12 BH / M12 BC εγγύηση 3 ετών από την καταχώριση

ΕΤΙΚΕΤΑ

-  Πλύσιμο στο πλυντήριο με ζεστό νερό στο πρόγραμμα για ευαίσθητα ρούχα.
-  Στέγνωμα σε χαμηλή θερμοκρασία.
-  Μην το πλένετε με χλωρίνη
-  Μην το σιδερώνετε
-  Μην το στύβετε
-  Μην το υποβάλλετε σε χημικό καθαρισμό



Δεν ενδείκνυται για μικρά παιδιά (0-3 ετών)

Μην το τρυπάτε με βελόνες

Ηλεκτρικά μηχανήματα, μπαταρίες/συσσωρευτές δεν επιτρέπεται να απορρίπτονται μαζί με τα οικιακά απορρίμματα. Ηλεκτρικά μηχανήματα και συσσωρευτές συλλέγονται ξεχωριστά και παραδίδονται προς ανακύκλωση με τρόπο φιλικό προς το περιβάλλον σε επιχείρηση επεξεργασίας απορριμμάτων. Ενημερωθείτε από τις τοπικές υπηρεσίες ή από ειδικευμένους εμπόρους σχετικά με κέντρα ανακύκλωσης και συλλογής απορριμμάτων.



Ευρωπαϊκό σήμα πιστότητας

Βρετανικό σήμα πιστότητας

ΠΡΟΣΑΡΜΟΓΕΑΣ C12BH, M12 BC

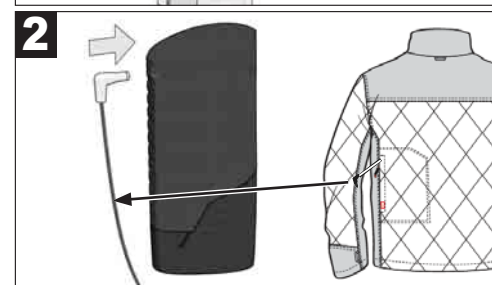
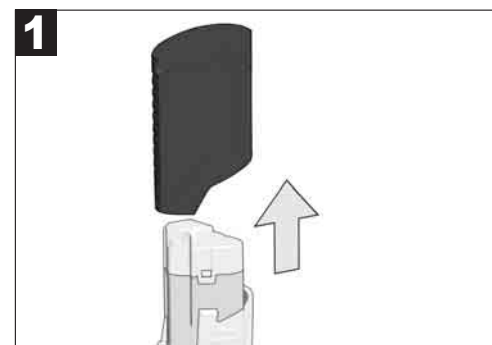

ΠΡΟΣΑΡΜΟΓΕΑΣ M18 USB (ΕΞΑΡΤΗΜΑΤΑ)

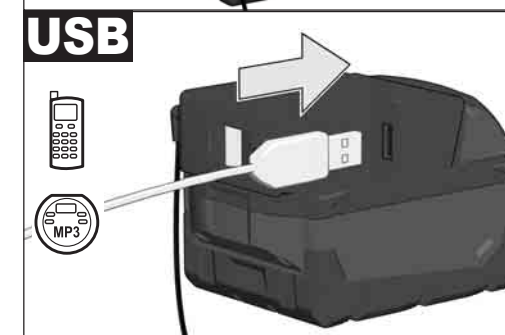
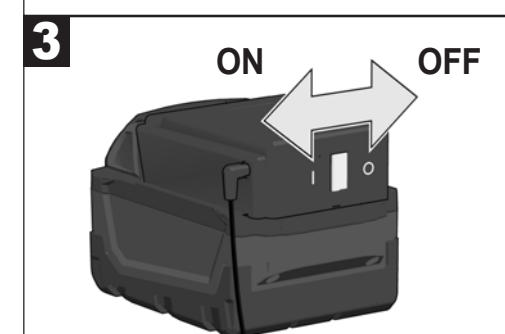
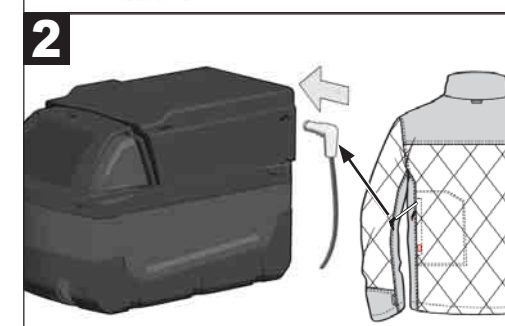
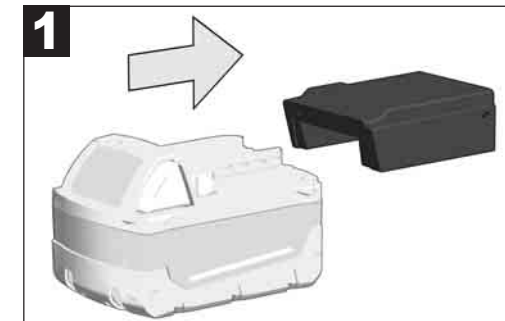

TEKNİK VERİLER	ISITMA CEKETİ	M12 HJP	M12HJP LADIES
İşletme süresi (kartuş akülü 4,0 Ah).....ca.....		3 / 4 / 8 h	2 / 3 / 6 h
Konfeksiyon bedenleri.....		S/M/L/XL/2XL	S/M/L/XL/2XL
Akü tipi.....		Li-Ion	Li-Ion
Kartuş akü gerilimi.....		12 V	12 V
Ağırlığı ise EPTA-üretici 01/2014'e göre (4,0 Ah)			
S.....		1,5 kg	1,1 kg
M.....		1,5 kg	1,1 kg
L.....		1,6 kg	1,2 kg
XL.....		1,7 kg	1,2 kg
2XL.....		1,8 kg	1,3 kg
Çalışma sırasında tavsiye edilen ortam sıcaklığı.....		-18°C ... +50 °C	
Tavsiye edilen akü tipleri.....		M12B...	
Tavsiye edilen şarj aletleri.....		M12-18 C; M12-18 FC; M12-18 AC; M12 C4; C12 C	

GENEL BAKIŞ

Şalter düğmesi
Çalıştırma düğmesini çalıştırmak üzere düğmeye takriben 2 saniye süre ile basınız.

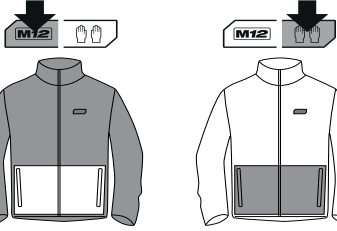

Isı her zaman çalıştırma düğmesine basmak suretiyle değiştirilebilir. İlgili ayar çalıştırma düğmesine her defasında bastıktan sonra LED'de gösterilir:

Yüksek ısı: kırmızı LED devamlı ışık
Orta ısı: beyaz LED devamlı ışık
Düşük ısı: mavi LED devamlı ışık

Kapatmak üzere çalıştırma düğmesini LED kapanana kadar tkr. 3 saniye basınız.

Isıtma tertibatı beklenmeyen bir şekilde kapanırsa, akü tutucusu ile akü arasındaki bağlantıyı kontrol edin.

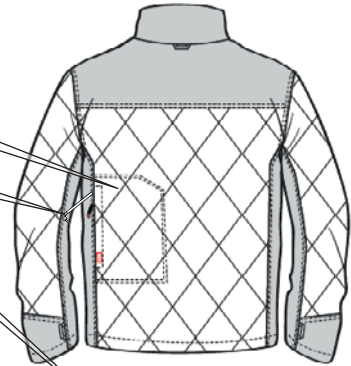

Akü çantası

İletim kablosu

Akü tutucusu

USB bağlantısı
Cep telefonlarını, MP3 çalarları ve 5V gerilimden ve 1 A doğru akımdan düşük elektrik akımı gerektiren başka cihazları şarj etmek için.

Kablo bağlantısı
Isıtıcı ceket akü tutucusuna bağlamak için.

Şarj durumu göstergesi - akünün kalan şarjını göstermektedir.

100 %	■ ■ ■ ■ ■
75 %	■ ■ ■ ■ □
50 %	■ ■ ■ □ □
25 %	■ ■ □ □ □
	■ □ □ □ □

USB açma düğmesi
USB bağlantısını çalıştırmak için.
USB bağlantısı 2 saat sonra otomatik olarak kapanır.

TEKNİK VERİLER	ISITMA CEKETİ	M12 HBWP	M12 HBWP LADIES
İşletme süresi (kartuş akülü 2,0 Ah).....ca.....		3 / 4 / 8 h	3 / 4 / 8 h
Konfeksiyon bedenleri.....		S/M/L/XL/2XL	S/M/L/XL/2XL
Akü tipi.....		Li-Ion	Li-Ion
Kartuş akü gerilimi.....		12 V	12 V
Ağırlığı ise EPTA-üretici 01/2014'e göre (2,0 Ah)			
S.....		1,1 kg	1,1 kg
M.....		1,1 kg	1,1 kg
L.....		1,1 kg	1,2 kg
XL.....		1,2 kg	1,2 kg
2XL.....		1,2 kg	1,2 kg
Çalışma sırasında tavsiye edilen ortam sıcaklığı.....		-18°C ... +50 °C	
Tavsiye edilen akü tipleri.....		M12B...	
Tavsiye edilen şarj aletleri.....		M12-18 C; M12-18 FC; M12-18 AC; M12 C4; C12 C	

GENEL BAKIŞ

Şalter düğmesi
Çalıştırma düğmesini çalıştırmak üzere düğmeye takriben 2 saniye süre ile basınız.

Isı her zaman çalıştırma düğmesine basmak suretiyle değiştirilebilir. İlgili ayar çalıştırma düğmesine her defasında bastıktan sonra LED'de gösterilir:

Yüksek ısı: kırmızı LED devamlı ışık
Orta ısı: beyaz LED devamlı ışık
Düşük ısı: mavi LED devamlı ışık

Kapatmak üzere çalıştırma düğmesini LED kapanana kadar tkr. 3 saniye basınız.

Isıtma tertibatı beklenmeyen bir şekilde kapanırsa, akü tutucusu ile akü arasındaki bağlantıyı kontrol edin.

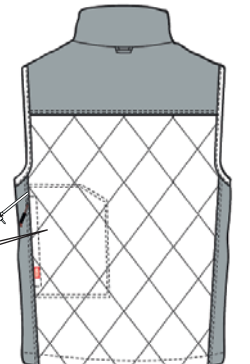
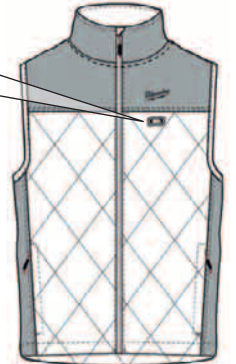

İletim kablosu

Akü çantası

Akü tutucusu

Kablo bağlantısı

GENEL BAKIŞ

UYARI! Bütün güvenlik notlarını ve talimatları okuyunuz. Açıklanan uyarılara ve talimat hükümlerine uymadığınız takdirde elektrik çarpmalarına, yangınlara ve/veya ağır yaralanmalara neden olabilir. Bütün uyarıları ve talimat hükümlerini ileride kullanmak üzere saklayın.

GÜVENLİĞİNİZ İÇİN TALIMATLAR

Bu ısıtılabilir ceket küçük çocuklar, çocuklar, yardıma muhtaç şahıslar veya sıcaklığa karşı hassas olmayan kişiler veya kötü yönde kanamalı şahıslar için kullanılamaz.

Isıtılabilir bu ceketin hiçbir zaman ısti astarlı olarak kullanmayınız.

Isıtma elemanı örtülmemiş olan cilt ile temas etmemelidir.

Her türlü şikayet durumunda ısıtma ceketini derhal kapatınız.

İletim kablosu sıkıştırılmamalıdır.

Isıtma ceketinin usulüne uygun bulunmayan bir işlemi tespit edildiğinde bunu kullanmaya devam etmeyin, MILWAUKEE müşteri servisine gönderin.

Örneğin toplu iğne gibi iğneler kullanmayınız. Bunlar elektrik akımı bulunan tel teribatına zarar verebilir.

Aküyü yıkamadan önce ısıtma ceketinden ayırın ve aküyü ve akü tutucusunu akü çantasından çıkarın.

Kuru bir şekilde temizlemeyin. Kuru temizlik malzemeleri kullanmayın. Beyazlatmayın. Temizlik malzemeleri ısıtma elemanlarının izolasyonuna hasar verebilir.

Ütülemeyin.

İsim levhalarını ve etiketleri bakımlı bir şekilde işleme tabi tutun. Bunlar önemli bilgileri içerir. Eğer bunlar okunaklı değilse veya yazılı değilse MILEWAUKEE müşteri servisi ile temas kurun.

Dolaba kaldırmadan önce ısıtılabilir montun soğumasını bekleyin ve katlayın.

Montu düzenli olarak aşınma veya hasarlar yönünden kontrol edin. Aşınma veya hasar, usulüne uygun kullanılmadığına dair veya fonksiyon arızaları belirtileri görüldüğünde montu bir daha kullanmayın ve tedarikçisine geri gönderin.

Isıtılabilir mont, ısıya duyarlı olmayan veya aşırı ısınmaya tepki veremeyecek durumda olan başka kişiler tarafından kullanılamaz.

Üç yaşından küçük çocukların bu montu kullanmaları yasaktır, çünkü aşırı ısınmaya tepki veremezler.

Dolaba kaldırırken, buruşmasını önlemek için montun üzerine başka eşyalar koymayın.

Muhafaza ederken ısıtıcı elemanların bükülmesini önlemek için ceket üzerine herhangi bir eşya koymayınız.

UYARI! Çok daha sıcak bir ortama girildiğinde, sıcak çarpmasını önlemek için ısıtma düzeneğini kapatın.

Bu ısıtılabilir ceket, örneğin hastanelerde gibi tıbbi uygulamalar için uygun değildir.

Bu ceket üç yaşından büyük çocuklar tarafından sadece, ebeveyn veya çocuğa bakmakla yükümlü kişi ilgili ayarları yaptıktan veya çocuğa güvenli kullanımı yeteri kadar anlatıldıktan sonra kullanılabilir.

Temizlemek için sadece nemli bir sünger kullanınız.

Kartuş aküleri metal parça veya eşyalarla birlikte saklamayın (kısa devre tehlikesi).

Milwaukee 12 V sistemli kartuş aküleri sadece Milwaukee 12 V sistemli şarj cihazları ile şarj edin. Başka sistemli aküleri şarj etmeyin.

Kartuş aküleri ve şarj cihazını açmayın ve sadece kuru yerlerde saklayın. Neme ve ıslanmaya karşı koruyun.

Aşırı zorlanma veya aşırı ısınma sonucu hasar gören kartuş akülerden batarya sıvısı dışarı akabilir. Batarya sıvısı ile temasa gelen yeri hemen bol su ve sabunla yıkayın. Batarya sıvısı gözünüze kaçacak olursa en azından 10 dakika yıkayın ve zaman geçirmeden bir hekime başvurun.

Şarj cihazının kartuş akü yuvasına hiçbir şekilde metal parçalar kaçmamalıdır (kısa devre tehlikesi).

KULLANIM

Isıtılabilir bu ceket soğuk havalarda vücudun ısınması için uygundur. Bu alet sadece belirttiği gibi ve usulüne uygun olarak kullanılabilir.

İŞLETME

Isıtılabilir ceket tamamen dolu bulunan akü tarafından ısıtılmazsa veya fonksiyonunu doğru olarak yerine getirmezse akünün kontaktları temizlenmelidir. Isıtılabilir ceket buna rağmen düzgün bir şekilde fonksiyonunu yerine getirmezse ısıtılabilir ceket, doldurma cihazını ve aküyü MILWAUKEE müşteri servisine götürünüz.

AKÜ

Yeni kartuş aküler ancak 4-5 şarj/deşarj işleminden sonra tam kapasitelerine ulaşırlar. Uzun süre kullanım dışı kalmış kartuş aküleri kullanmadan önce şarj edin.

50°C üzerindeki sıcaklıklarda kartuş akünün performansını düşürür.

Akünün güneş ışığı veya mekân sıcaklığı altında uzun süre ısınmamasına dikkat edin.

Şarj cihazı ve kartuş aküdeki bağlantı kontaktlarını temiz tutun.

Akünün ömrünün mükemmel bir şekilde uzun olması için kullandıktan sonra tamamen doldurulması gerekir.

Ömrünün mümkün olduğu kadar uzun olması için akülerin yükleme yapıldıktan sonra doldurma cihazından uzaklaştırılması gerekir.

Akünün 30 günden daha fazla depolanması halinde:

Aküyü takriben 27°C'de kuru olarak depolayın.

Aküyü yükleme durumunun takriben % 30 - %50 olarak depolayın.

Aküyü her 6 ay yeniden doldurun.

LİTYUM İYON PİLLERİN TAŞINMASI

Lityum iyon piller tehlikeli madde taşımacılığı hakkındaki yasal hükümler tabidir.

Bu piller, bölgesel, ulusal ve uluslararası yönetmeliklere ve hükümlere uyularak taşınmak zorundadır.

- Tüketici bu pilleri herhangi bir özel şart aranmaksızın karayoluyla taşıyabilirler.
- Lityum iyon pillerin nakliye şirketleri tarafından ticari taşımacılığı için tehlikeli madde taşımacılığının hükümleri geçerlidir. Sevk hazırlığı ve taşıma sadece ilgili eğitimi görmüş personel tarafından gerçekleştirilebilir. Bütün süreç uzmanca bir refakatçilik altında gerçekleştirilmelidir.

Pillerin taşınması sırasında aşağıdaki hususlara dikkat edilmesi gerekmektedir:

- Kısa devre oluşmasını önlemek için kontaktların korunmuş ve izole edilmiş olmasını sağlayınız.
- Pil paketinin ambalajı içinde kaymamasına dikkat ediniz.
- Hasarlı veya akmış pillerin taşınması yasaktır.

Ayrıca bilgiler için nakliye şirketinize başvurunuz.

TEKEFFÜL/GARANTI

Isıtılabilir ceket 1 yıl tekeffül
C12 BH / M12 BC Kayıt tarihinden itibaren 3 yıl garanti

ETİKET

 Makinede sıcak sulu narin yıkamada yıkanır.

 Düşük ısıda kurutun.

 Ağartma yapılmaz

 Ütülenmez

 Sıklımaz

 Kuru temizleme işlemi uygulanamaz

 Küçük çocuklar (0-3 yaş) için uygun değildir.



İğnelerle delmeyiniz



Elektrikli cihazların, pillerin/akülerin evsel atıklarla birlikte bertaraf edilmesi yasaktır. Elektrikli cihazlar ve aküler ayrılarak biriktirilmeli ve çevreye zarar vermeden bertaraf edilmeleri için bir atık değerlendirme tesisine götürülmelidir. Yerel makamlara veya satıcınıza geri dönüşüm tesisleri ve atık toplama merkezlerinin yerlerini danışınız.

Avrupa uyumluluk işareti

Britanya uyumluluk işareti



ADAPTÖR C12BH, M12 BC

1

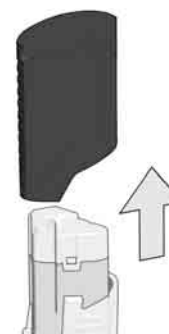

2

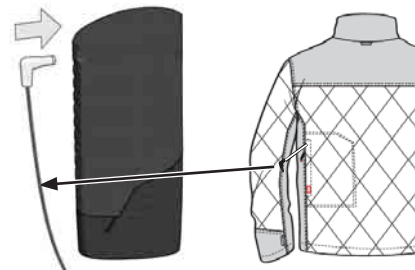

ADAPTÖR M18 USB (AKSESUAR)

1

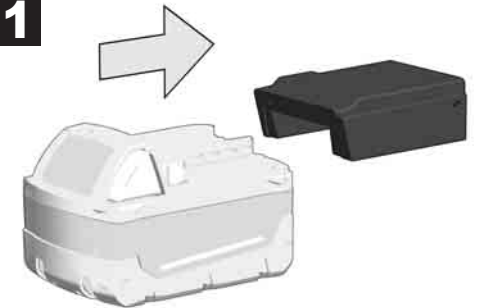

2

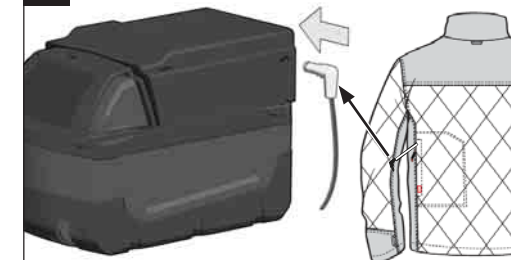

3

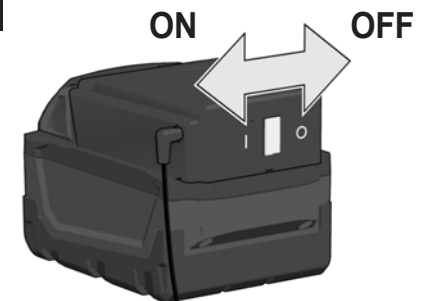

USB

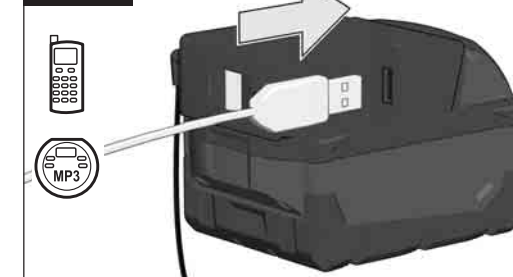

TECHNICKÁ DATA	OTÁPĚNÍ	
	M12 HJP	M12HJP LADIES
Provozní doba (s výměnným akumulátorem 4,0 Ah)	cca 3 / 4 / 8 h	2 / 3 / 6 h
Konfekční velikosti	S/M/L/XL/2XL	S/M/L/XL/2XL
Typ akumulátoru	Li-Ion	Li-Ion
Napětí výměnného akumulátoru	12 V	12 V
Hmotnost podle prováděcího předpisu EPTA 01/2014 (4,0 Ah)		
S	1,5 kg	1,1 kg
M	1,5 kg	1,1 kg
L	1,6 kg	1,2 kg
XL	1,7 kg	1,2 kg
2XL	1,8 kg	1,3 kg
Doporučená okolní teplota při práci	-18°C ... +50 °C	
Doporučené typy akumulátorů	M12B...	
Doporučené nabíječky	M12-18 C; M12-18 FC; M12-18 AC; M12 C4; C12 C	

PŘEHLED

Vypínač

K zapnutí stiskněte zapínací tlačítko a podržte je cca 2 sek. ve stisknuté poloze.

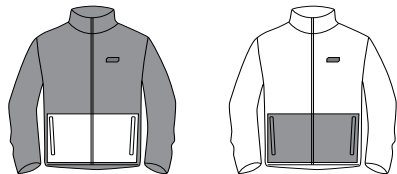

Teplotu lze kdykoli změnit stisknutím tlačítka vypínače. Po každém stisknutí tlačítka vypínače ukazují kontrolky LED nastavenou teplotu.

Vysoká teplota: červená kontrolka LED svítí se stálou intenzitou
 Střední teplota: bílá kontrolka LED svítí se stálou intenzitou
 Nízká teplota: modrá kontrolka LED svítí se stálou intenzitou

K vypnutí stiskněte tlačítko vypínače a podržte je cca 3 sekundy ve stisknuté poloze až do zhasnutí kontrolky LED.

Vypne-li se ohřívaná bunda nečekaně samočinně, zkontrolujte vedení mezi držákem akumulátoru a akumulátorem.

Taška na akumulátor

Přívodní kabel

Držák akumulátoru

USB přípojka

Na nabíjení mobilních telefonů, MP3 přehrávačů a jiných přístrojů, které potřebují méně než 5 V napětí a 1 A jednosměrný proud.

Kabelová přípojka

Na připojení vyhřívané bundy k držáku baterií.

Indikátor stavu nabití - zobrazuje ještě zbývající čas nabíjení baterie.

100 %	■ ■ ■ ■ ■ ■ ■ ■ ■ ■
75 %	■ ■ ■ ■ ■ ■ ■ ■ ■ ■
50 %	■ ■ ■ ■ ■ ■ ■ ■ ■ ■
25 %	■ ■ ■ ■ ■ ■ ■ ■ ■ ■

Tlačítko na zapnutí USB

Na zapnutí USB přípojky.
 USB přípojka se po 2 hod. automaticky vypne.

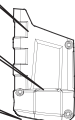
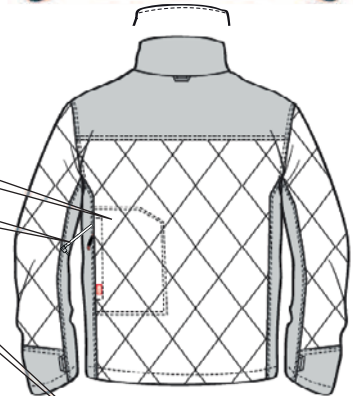

TECHNICKÁ DATA	OTÁPĚNÍ	
	M12 HBWP	M12 HBWP LADIES
Provozní doba (s výměnným akumulátorem 2,0 Ah)	cca 3 / 4 / 8 h	3 / 4 / 8 h
Konfekční velikosti	S/M/L/XL/2XL	S/M/L/XL/2XL
Typ akumulátoru	Li-Ion	Li-Ion
Napětí výměnného akumulátoru	12 V	12 V
Hmotnost podle prováděcího předpisu EPTA 01/2014 (2,0 Ah)		
S	1,1 kg	1,1 kg
M	1,1 kg	1,1 kg
L	1,1 kg	1,2 kg
XL	1,2 kg	1,2 kg
2XL	1,2 kg	1,2 kg
Doporučená okolní teplota při práci	-18°C ... +50 °C	
Doporučené typy akumulátorů	M12B...	
Doporučené nabíječky	M12-18 C; M12-18 FC; M12-18 AC; M12 C4; C12 C	

PŘEHLED

Vypínač

K zapnutí stiskněte zapínací tlačítko a podržte je cca 2 sek. ve stisknuté poloze.

Teplotu lze kdykoli změnit stisknutím tlačítka vypínače. Po každém stisknutí tlačítka vypínače ukazují kontrolky LED nastavenou teplotu.

Vysoká teplota: červená kontrolka LED svítí se stálou intenzitou
 Střední teplota: bílá kontrolka LED svítí se stálou intenzitou
 Nízká teplota: modrá kontrolka LED svítí se stálou intenzitou

K vypnutí stiskněte tlačítko vypínače a podržte je cca 3 sekundy ve stisknuté poloze až do zhasnutí kontrolky LED.

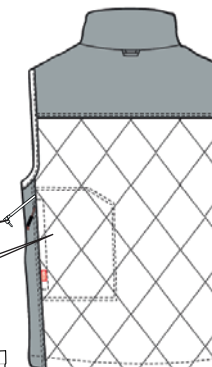
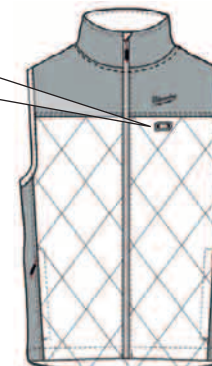

Kabelová přípojka

Na připojení vyhřívané bundy k držáku baterií.

Přívodní kabel

Vypne-li se ohřívaná bunda nečekaně samočinně, zkontrolujte vedení mezi držákem akumulátoru a akumulátorem.

Držák akumulátoru

PŘEHLD

UPOZORNĚNÍ! Přečtete si všechny bezpečnostní pokyny a návody. Zanedbání při dodržování varovných upozornění a pokynů mohou mít za následek úder elektrickým proudem, požár a/nebo těžká poranění. Všechna varovná upozornění a pokyny do budoucna uschovejte.

SPECIÁLNÍ BEZPEČNOSTNÍ UPOZORNĚNÍ

Tuto vyhřívanou bundu nesmějí používat malé děti, osoby odkázané na pomoc jiných osob, osoby necitlivé na horko nebo osoby se špatným prokrvením.

Nikdy nepoužívejte vyhřívanou bundu s mokrou vnitřní podšívkou.

Topná tělesa by se neměla dotýkat nepokryté kůže.

Při výskytu jakýchkoli potíží vyhřívanou bundu ihned vypněte.

Přívodní kabel se nikde nesmí přiskřípnout.

Zjistíte-li neodborné zacházení s vyhřívanou bundou, tuto již dále nepoužívejte a pošlete ji do servisu firmy MILWAUKEE.

Nepoužívejte žádné hejlice, jako například odznaky, které by mohly poškodit elektrickou kabeláž.

Před praním bundy odpojte akumulátor a vyjměte akumulátor a držák akumulátoru z akumulátorové tašky.

Nečistěte chemicky. Nepoužívejte žádné prostředky k chemickému suchému čištění. Nepoužívejte žádné bělicí prostředky. Čistící prostředky mohou poškodit izolaci topných těles.

Nežehlete.

Zacházejte šetrně se jmenovkami a etiketami. Jsou na nich uvedeny důležité informace. Pokud jsou údaje již nečitelné nebo chybějí, obraťte se na servis firmy MILWAUKEE.

Vyhřívanou bundu před uskladněním nechte vychladnout a složte ji.

Bundu pravidelně kontrolujte, jestli není opotřebovaná nebo poškozená. Při známkách opotřebování nebo poškození, nepříměřeného použití nebo funkčních poruch už bundu nepoužívejte, pošlete ji zpět dodavateli.

Vyhřívanou bundu nesmějí používat osoby necitlivé na teplo nebo jiné osoby, které nejsou schopny reagovat na přehřátí.

Děti, kterým je méně než tři roky, nesmějí tuto bundu používat, protože ještě nejsou schopny reagovat na přehřátí.

Při uskladnění neukládejte na vyhřívanou bundu žádné předměty, abyste ji nezmačkali.

Během skladování neukládejte na bundu žádné předměty, aby se vyhřívací prvky nezalomily.

UPOZORNĚNÍ: Abyste zabránili úpalu, vypněte vyhřívací zařízení, pokud vstoupíte do znatelně teplejšího prostředí.

Tato vyhřívaná bunda není vhodná pro lékařské použití, např. v nemocnicích.

Tuto bundu směji používat děti starší než tři roky pouze potom, co rodič nebo osoba, která provádí dohled, provedla příslušná nastavení, nebo když bylo dítěti v dostatečném rozsahu vysvětleno její bezpečné používání.

Na čištění používejte pouze vlhký hadřík.

Náhradní akumulátor neskladujte s kovovými předměty, nebezpečí zkratu.

Akumulátor systému Milwaukee 12 V nabíjejte pouze nabíječkou systému Milwaukee 12 V. Nenabíjejte akumulátory jiných systémů.

Náhradní akumulátory ani nabíječku neotvírejte, skladujte je v suchu, chráňte před vlhkem.

Při extrémní zátěži či vysoké teplotě může z akumulátoru vytékat kapalina. Při zasažení touto kapalinou okamžitě zasažená místa omýjte vodou a mýdlem. Při zasažení očí okamžitě důkladně po dobu alespoň 10min. omývat a neodkladně vyhledat lékaře.

V nabíjecím postu nabíječky neskladujte kovové předměty, nebezpečí zkratu.

OBLAST VYUŽITÍ

Vyhřívaná bunda je vhodná k ohřívání těla v chladném prostředí. Toto zařízení lze používat jen pro uvedený účel.

PROVOZ

Zjistíte-li, že vyhřívání bunda navzdory nabitému akumulátoru neheje nebo nefunguje správně, vyčistěte kontakty akumulátoru. Pokud ani poté nadále nefunguje, zanechte ji spolu s nabíječkou a akumulátorem do servisu firmy MILWAUKEE.

AKUMULÁTORY

Nový akumulátor dosáhne plné kapacity po 4 - 5 nabíjecích cyklech. Déle nepoužívané akumulátory je nutné před použitím znovu nabít.

Teplota přes 50°C snižuje výkon akumulátoru. Chraňte před dlouhým přehříváním na slunci či u topení.

Kontakty nabíječky a akumulátoru udržujte v čistotě.

Pro optimální životnost je nutné akumulátory po použití plně dobít.

K zabezpečení dlouhé životnosti by se akumulátory měly po nabití vyjmout z nabíječky.

Při skladování akumulátoru po dobu delší než 30 dní:

Skladujte akumulátor v suchu při cca 27°C.

Skladujte akumulátor při cca 30%-50% nabíjecí kapacitě.

Opakujte nabíjení akumulátoru každých 6 měsíců.

PŘEPRAVA LITHIUM-IONTOVÝCH BATERIÍ

Lithium-iontové baterie spadají podle zákonných ustanovení pod přepravu nebezpečného nákladu.

Přeprava těchto baterií se musí realizovat s dodržováním lokálních, vnitrostátních a mezinárodních předpisů a ustanovení.

- Spotřebitelé mohou tyto baterie bez problémů přepravovat po komunikacích.
- Komerční přeprava lithium-iontových baterií prostřednictvím přepravních firem podléhá ustanovením o přepravě nebezpečného nákladu. Přípravu k vyexpedování a samotnou přepravu směji vykonávat jen příslušně vyškolené osoby. Na celý proces se musí odborně dohlížet.

Při přepravě baterií je třeba dodržovat následující:

- Zajistěte, aby kontakty byly chráněné a izolované, aby se zamezilo zkratům.
- Dávejte pozor na to, aby se svazek baterií v rámci balení nemohl sesmeknout.
- Poškozené a vyteklé baterie se nesmějí přepravovat.

Ohleďte dalších informací se obraťte na vaši přepravní firmu.

ZÁRUKA/GARANCE

Vyhřívání bunda	záruka 1 rok
C12 BH / M12 BC	záruka 3 roky od registrace

LABEL



Je možné prát v pračce v šetrném programu s teplou vodou.



Sušení při nižších teplotách.



Nebělte



Nežehlete



Neždímejte



Žádné chemické čištění



Není vhodná pro malé děti (0-3 roky)



Nepropichujte ji špendlíky



Elektrická zařízení, baterie/akumulátory se nesmí likvidovat společně s odpadem z domácnosti. Elektrická zařízení, baterie/akumulátory je třeba sbírat odděleně a odevzdat je v recyklačním podniku na ekologickou likvidaci. Na místních úřadech nebo u vašeho specializovaného prodejce se informujte na recyklační podniky a sběrné dvory.

Značka shody v Evropě

Značka shody v Británii

ADAPTER C12BH, M12 BC

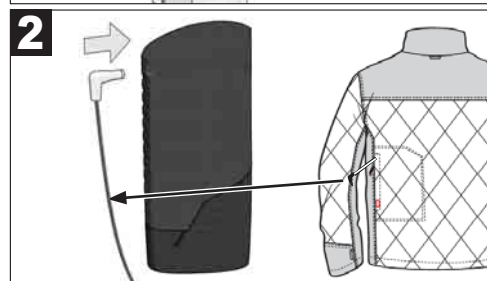
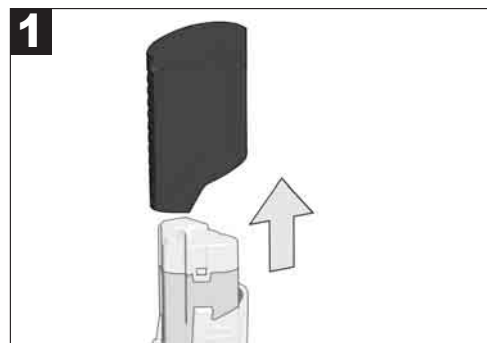

ADAPTER M18 USB (PŘÍSLUŠENSTVÍ)

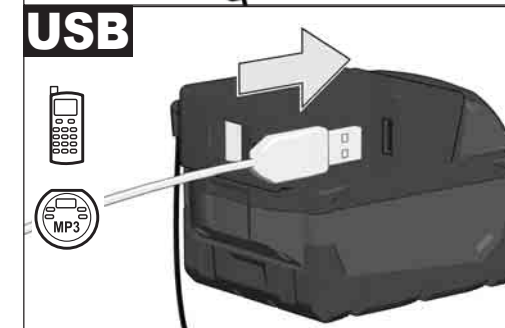
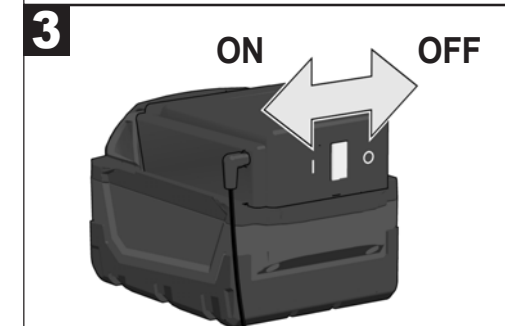
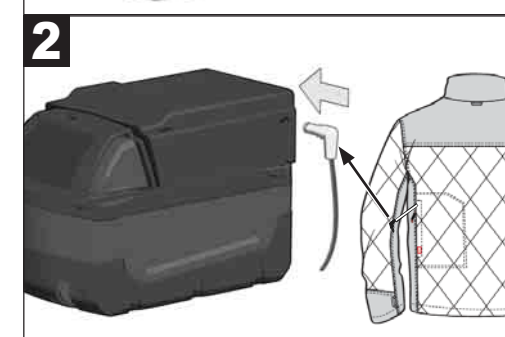
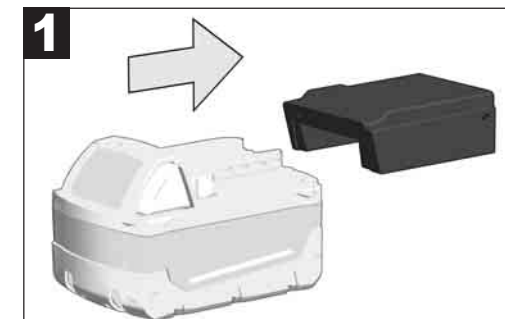

Doba prevádzky (s výmenným akumulátorom 4,0 Ah).....cca	3 / 4 / 8 h	2 / 3 / 6 h
Konfekčné veľkosti.....	S/M/L/XL/2XL	S/M/L/XL/2XL
Typ akumulátora.....	Li-Ion	Li-Ion
Napätie výmenného akumulátora.....	12 V	12 V
Hmotnosť podľa vykonávacieho predpisu EPTA 01/2014 (4,0 Ah)		
S.....	1,5 kg	1,1 kg
M.....	1,5 kg	1,1 kg
L.....	1,6 kg	1,2 kg
XL.....	1,7 kg	1,2 kg
2XL.....	1,8 kg	1,3 kg
Odporúčaná okolitá teplota pri práci.....	-18°C ... +50 °C	
Odporúčané typy akupaku.....	M12B...	
Odporúčané nabíjačky.....	M12-18 C; M12-18 FC; M12-18 AC; M12 C4; C12 C	

PREHLAD

Vypínač
K zapnutiu stlačte zapínacie tlačidlo a podržte ho cca 2 sek. v stlačenej polohe.

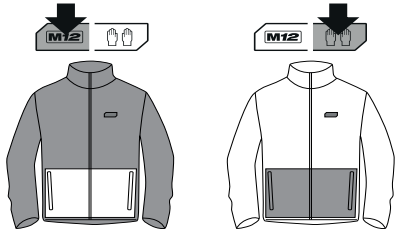

Teplota sa môže kedykoľvek zmeniť stlačením tlačidla vypínača. Príslušné nastavenie sa po každom stlačení tlačidla vypínača prezentuje kontrolkami LED.

Vysoká teplota: červená kontrolka LED svieti so stálou intenzitou
Stredná teplota: biela kontrolka LED svieti so stálou intenzitou
Nízka teplota: modrá kontrolka LED svieti so stálou intenzitou

K vypnutiu stlačte tlačidlo vypínača a podržte ho cca 3 sekundy v stlačenej polohe až do zhasnutia kontrolky LED.

Ak sa ohrievaná bunda nečakane samočinne vypne, skontrolujte vedenie medzi držiakom akumulátora a akumulátorom.

Taška na akumulátor

Prívodný kábel

Držiak akumulátora

USB prípojka
Na nabíjanie mobilných telefónov, MP3 prehrávačov a iných prístrojov, ktoré potrebujú menej ako 5 V napätie a 1 A jednosmerný prúd.

Kábelová prípojka
Na pripojenie vyhrievanej bundy k držiaku batérií.

Indikátor stavu nabitia - zobrazuje ešte zostávajúci čas nabíjania batérie.

100 %	■ ■ ■ ■ ■
75 %	■ ■ ■ ■ □
50 %	■ ■ ■ □ □
25 %	■ ■ □ □ □

Tlačidlo na zapnutie USB
Na zapnutie USB prípojky.
USB prípojka sa po 2 hod. automaticky vypne.

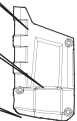
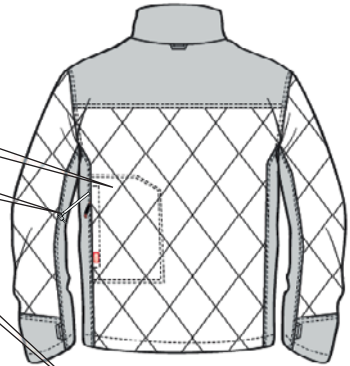

Doba prevádzky (s výmenným akumulátorom 2,0 Ah).....cca	3 / 4 / 8 h	3 / 4 / 8 h
Konfekčné veľkosti.....	S/M/L/XL/2XL	S/M/L/XL/2XL
Typ akumulátora.....	Li-Ion	Li-Ion
Napätie výmenného akumulátora.....	12 V	12 V
Hmotnosť podľa vykonávacieho predpisu EPTA 01/2014 (2,0 Ah)		
S.....	1,1 kg	1,1 kg
M.....	1,1 kg	1,1 kg
L.....	1,1 kg	1,2 kg
XL.....	1,2 kg	1,2 kg
2XL.....	1,2 kg	1,2 kg
Odporúčaná okolitá teplota pri práci.....	-18°C ... +50 °C	
Odporúčané typy akupaku.....	M12B...	
Odporúčané nabíjačky.....	M12-18 C; M12-18 FC; M12-18 AC; M12 C4; C12 C	

PREHLAD

Vypínač
K zapnutiu stlačte zapínacie tlačidlo a podržte ho cca 2 sek. v stlačenej polohe.

Teplota sa môže kedykoľvek zmeniť stlačením tlačidla vypínača. Príslušné nastavenie sa po každom stlačení tlačidla vypínača prezentuje kontrolkami LED.

Vysoká teplota: červená kontrolka LED svieti so stálou intenzitou
Stredná teplota: biela kontrolka LED svieti so stálou intenzitou
Nízka teplota: modrá kontrolka LED svieti so stálou intenzitou

K vypnutiu stlačte tlačidlo vypínača a podržte ho cca 3 sekundy v stlačenej polohe až do zhasnutia kontrolky LED.

Ak sa ohrievaná bunda nečakane samočinne vypne, skontrolujte vedenie medzi držiakom akumulátora a akumulátorom.

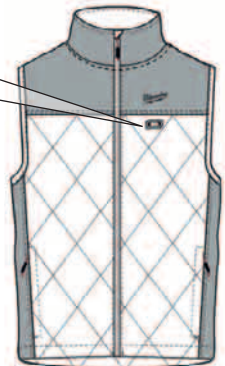

Prívodný kábel

Taška na akumulátor

Držiak akumulátora

Kábelová prípojka

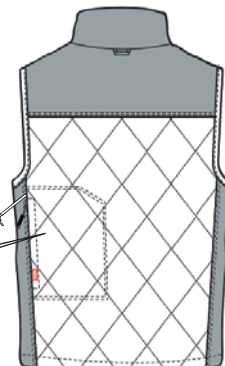

PREHLAD

UPOZORNENIE! Prečítajte si všetky bezpečnostné pokyny a návody. Zanedbanie dodržiavania Výstražných upozornení a pokynov uvedených v nasledujúcom texte môže mať za následok zásah elektrickým prúdom, spôsobíť požiar a/alebo ťažké poranenie. Tieto Výstražné upozornenia a bezpečnostné pokyny starostlivo uschovajte na budúce použitie.

ŠPECIÁLNE BEZPEČNOSTNÉ POKYNY

Túto vyhrievanú bundu nesmú používať malé deti, osoby odkázané na pomoc iných osôb, osoby necitlivé na teplo alebo osoby so zlým prekrvením.

Nikdy nepoužívajte vyhrievanú bundu s mokrou vnútornou podšívkou.

Vyhrievacie prvky by sa nemali dotýkať nezakrytej pokožky.

Pri výskyte akýchkoľvek potiaží vyhrievanú bundu ihneď vypnite.

Prívodný kábel sa nesmie priviknúť.

Ak zistíte neodborné zaobchádzanie s vyhrievanou bundou, túto už ďalej nepoužívajte a pošlite ju do servisu firmy MILWAUKEE.

Nepoužívajte žiadne ihlice, ako napríklad odznaky, tieto môžu poškodiť elektrickú kabeľáž.

Pred praním bundy odpojte akumulátor a z akumulátorového vrečka vyberte akumulátor a držiak akumulátora.

Nečistite chemicky. Nepoužívajte žiadne prostriedky k chemickému/suchému čisteniu. Nepoužívajte žiadne bieliace prostriedky. Čistiace prostriedky môžu poškodiť izoláciu vyhrievacích prvkov.

Nežehlite.

Zaobchádzajte šetrne s menovkami a etiketami. Na nich sú uvedené dôležité informácie. Pokiaľ sú údaje už nečitateľné alebo chýbajú, obráťte sa na servis firmy MILWAUKEE.

Vyhrievanú bundu pred uskladnením nechajte vychladnúť a poskladajte ju.

Bundu pravidelne kontrolujte, či nie je opotrebená alebo poškodená. Pri náznaku opotrebenia alebo poškodenia, neprimeraného použitia alebo funkčných porúch bundu viac nepoužívajte, pošlite ju späť dodávateľovi.

Vyhrievanú bundu nesmú používať osoby necitlivé na teplo alebo iné osoby, ktoré nie sú schopné reagovať na prehriatie.

Deti, ktoré majú menej ako tri roky, nesmú túto bundu používať, lebo ešte nie sú schopné reagovať na prehriatie.

Pri uskladnení neukladajte na vyhrievanú bundu žiadne predmety, aby ste ju nepokrčili.

Počas skladovania neukladajte na bundu žiadne predmety, aby sa vyhrievacie prvky nezalomili.

UPOZORNENIE: Aby ste zabránili vzniku úpalu, vyhrievacie zariadenie vypnite, keď vstúpite do zreteľne teplejšieho prostredia.

Táto vyhrievaná bunda nie je vhodná na medicínske použitie, napr. v nemocniciach.

Túto bundu smú používať deti staršie ako tri roky len potom, ako rodič alebo dohľadajúca osoba vykonala príslušné nastavenia, alebo ak bolo dieťaťu v dostatočnom rozsahu vysvetlené jej bezpečné používanie.

Na čistenie používajte len vlhkú handru.

Výmenné akumulátory neskladovať spolu s kovovými predmetmi (nebezpečenstvo skratu).

Výmenné akumulátory systému Milwaukee 12 V nabíjať len nabíjacími zariadeniami systému Milwaukee 12 V. Akumulátory iných systémov týmto zariadením nenabíjať.

Výmenné akumulátory a nabíjacie zariadenia neotvárať a skladovať len v suchých priestoroch. Chrániť pred vlhkosťou.

Pri extrémnych záťažach alebo extrémnych teplotách môže dôjsť k vytekaniu batériovej tekutiny z poškodeného výmenného akumulátora. Ak dôjde ku kontaktu pokožky s roztokom, postihnuté miesto umyť vodou a mydlom. Ak sa roztok dostane do očí, okamžite ich dôkladne vypláchnuť po dobu min. 10 min a bezodkladne vyhľadať lekára.

Do zasúvacieho otvoru pre výmenné akumulátory na nabíjacom zariadení, sa nesmú dostať žiadne kovové predmety (nebezpečenstvo skratu).

POUŽITIE PODĽA PREDPISOV

Vyhrievaná bunda je vhodná k ohrievaniu tela v chladnom prostredí. Tento prístroj sa smie používať len v súlade s uvedenými predpismi.

PREVÁDZKA

Ak zistíte, že vyhrievaná bunda napriek nabitému akumulátoru neohreje alebo nefunguje správne, vyčistite kontakty akumulátora. Pokiaľ vyhrievaná bunda ani potom bezchybne nefunguje, zaneste ju spolu s nabíjačkou a akumulátorom do servisu firmy MILWAUKEE.

AKUMULÁTORY

Nové výmenné akumulátory dosiahnu svoju maximálnu kapacitu po 4-5 nabitíach a vybitíach. Dlhší čas nepoužívajte výmenné akumulátory pred použitím dobití.

Teplota vyššia ako 50°C znižuje výkon výmenného akumulátora. Zabráňte dlhšiemu ohriatiu slnkom alebo kúrením.

Pripájacie kontakty na nabíjacom zariadení a výmennom akumulátore udržiavať čisté.

Pre optimálnu životnosť je nutné akumulátory po použití plne dobiť.

K zabezpečeniu dlhej životnosti by sa akumulátory mali po nabití vybrať z nabíjačky.

Pri skladovaní akumulátora po dobu dlhšiu než 30 dní:

Skladujte akumulátor v suchu pri cca 27°C.

Skladujte akumulátor pri cca 30%-50% nabíjacej kapacity.

Opakujte nabíjanie akumulátora každých 6 mesiacov.

PREPRAVA LÍTIOVO-IÓNOVÝCH BATÉRIÍ

Lítiové batérie podľa zákonných ustanovení spadajú pod prepravu nebezpečného nákladu.

Preprava týchto batérií sa musí realizovať s dodržiavaním lokálnych, vnútroštátnych a medzinárodných predpisov a ustanovení.

- Spotrebiteľia môžu tieto batérie bez problémov prepravovať po cestách.
- Komerčná preprava lítiových batérií prostredníctvom špedičných firiem podlieha ustanoveniam o preprave nebezpečného nákladu. Prípravu k vyexpedovaniu a samotnú prepravu smú vykonávať iba adekvátne vyškolené osoby. Na celý proces sa musí odborné dohliadať.

Pri preprave batérií treba dodržiavať nasledovné:







- Zabezpečiť, aby boli kontakty chránené a izolované, aby sa zamedzilo skratom.
- Dávajte pozor na to, aby sa zväzok batérií v rámci balenia nemohol zošmyknúť.
- Poškodené a vytečené batérie sa nesmú prepravovať.

Kvôli ďalším informáciám sa obráťte na vašu špedičnú firmu.

ZÁRUKA/GARANCIA

Vyhrievaná bunda	záruka 1 rok
C12 BH / M12 BC	záruka 3 roky od registrácie

LABEL

-  Možné prať v práčke v šetrnom programe s teplou vodou.
-  Sušenie pri nižších teplotách.
-  Nebieľte
-  Nežehlite
-  Nežmýkajte
-  Žiadne chemické čistenie



Nie je vhodná pre malé deti (0-3 roky)



Neprepichujte ju špendlíkmi



Elektrické zariadenia, batérie/akumulátory sa nesmú likvidovať spolu s odpadom z domácnosti. Elektrické zariadenia, batérie/akumulátory treba zbierať oddelene a odovzdať ich v recyklačnom podniku na ekologickú likvidáciu. Na miestnych úradoch alebo u vášho špecializovaného predajcu sa spýtajte na recyklačné podniky a zberné dvory.



Značka zhody v Európe

Značka zhody v Británii

ADAPTÉR C12BH, M12 BC

1

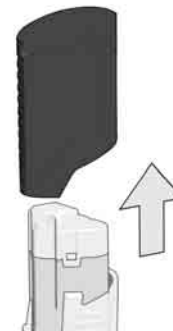

2

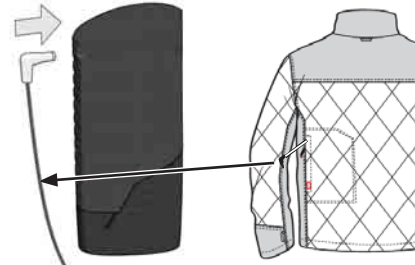

ADAPTÉR M18 USB (PRÍSLUŠENSTVO)

1

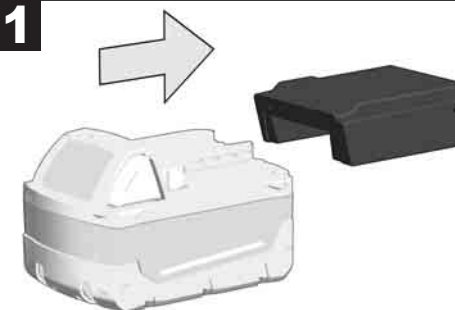

2

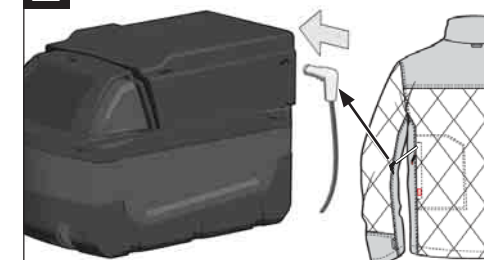

3

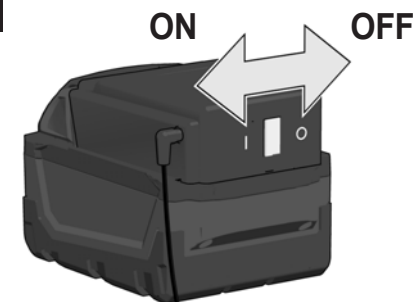

USB

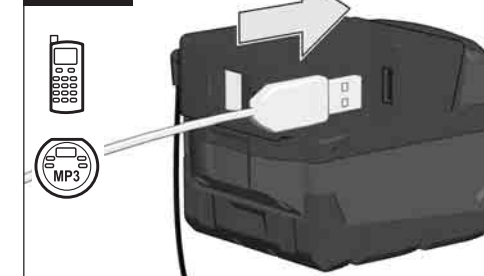

DANE TECHNICZNE	PŁASZCZ GRZEW CZY	
	M12 HJP	M12HJP LADIES
Czas użytkowania (z baterią akumulatorową 4,0 Ah)	3 / 4 / 8 h	2 / 3 / 6 h
Rozmiar	S/M/L/XL/2XL	S/M/L/XL/2XL
Typ akumulatora	Li-Ion	Li-Ion
Napięcie baterii akumulatorowej	12 V	12 V
Ciężar wg procedury EPTA 01/2014 (4,0 Ah)		
S	1,5 kg	1,1 kg
M	1,5 kg	1,1 kg
L	1,6 kg	1,2 kg
XL	1,7 kg	1,2 kg
2XL	1,8 kg	1,3 kg
Zalecana temperatura otoczenia w trakcie pracy	-18°C ... +50 °C	
Zalecane rodzaje akumulatora	M12B...	
Zalecane ładowarki	M12-18 C; M12-18 FC; M12-18 AC; M12 C4; C12 C	

PRZEGLĄD

Przycisk włączający
Celem włączenia należy nacisnąć przycisk włączający przez ok. 2 sek.

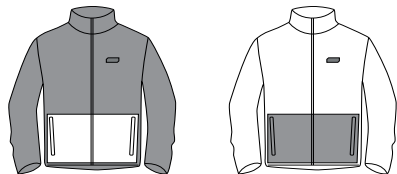

Temperaturę można zmienić w każdej chwili poprzez naciśnięcie przycisku włączającego. Odpowiednie ustawienie zostanie wskazane za pomocą LED po każdym naciśnięciu na przycisk włączający:

Temperatura wysoka: czerwona dioda LED świeci się na stałe.
Średnia temperatura: biała dioda LED świeci się na stałe.
Temperatura niska: niebieska dioda LED świeci się na stałe.

Celem wyłączenia należy nacisnąć przycisk włączający przez ok. 3 sek. dopóki dioda LED nie zostanie wyłączona.

W przypadku nieoczekiwanego wyłączenia się kurtki grzewczej należy sprawdzić połączenie pomiędzy uchwytem akumulatora i akumulatorem.

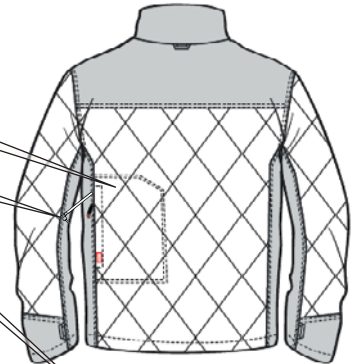

Kieszonka na akumulator

Kabel zasilający

Uchwyt akumulatora

Złącze USB

Do ładowania telefonów komórkowych, odtwarzaczy MP3 i innych urządzeń, które potrzebują napięcia mniejszego niż 5V oraz prądu stałego 1 A.

Złącze kablowe

Do podłączenia ogrzewanej kamizelki do uchwyty akumulatorowego.

Sygnalizacja stanu naładowania - wskazuje istniejące jeszcze do dyspozycji naładowanie akumulatora.

100 %	■ ■ ■ ■ ■
75 %	■ ■ ■ ■ □
50 %	■ ■ ■ □ □
25 %	■ ■ □ □ □

Przycisk włączający USB

do włączania złącz USB.

Złącze USB wyłącza się automatycznie po upływie 2 godzin.

DANE TECHNICZNE	PŁASZCZ GRZEW CZY	
	M12 HBWP	M12 HBWP LADIES
Czas użytkowania (z baterią akumulatorową 2,0 Ah)	3 / 4 / 8 h	3 / 4 / 8 h
Rozmiar	S/M/L/XL/2XL	S/M/L/XL/2XL
Typ akumulatora	Li-Ion	Li-Ion
Napięcie baterii akumulatorowej	12 V	12 V
Ciężar wg procedury EPTA 01/2014 (2,0 Ah)		
S	1,1 kg	1,1 kg
M	1,1 kg	1,1 kg
L	1,1 kg	1,2 kg
XL	1,2 kg	1,2 kg
2XL	1,2 kg	1,2 kg
Zalecana temperatura otoczenia w trakcie pracy	-18°C ... +50 °C	
Zalecane rodzaje akumulatora	M12B...	
Zalecane ładowarki	M12-18 C; M12-18 FC; M12-18 AC; M12 C4; C12 C	

PRZEGLĄD

Przycisk włączający
Celem włączenia należy nacisnąć przycisk włączający przez ok. 2 sek.

Temperaturę można zmienić w każdej chwili poprzez naciśnięcie przycisku włączającego. Odpowiednie ustawienie zostanie wskazane za pomocą LED po każdym naciśnięciu na przycisk włączający:

Temperatura wysoka: czerwona dioda LED świeci się na stałe.
Średnia temperatura: biała dioda LED świeci się na stałe.
Temperatura niska: niebieska dioda LED świeci się na stałe.

Celem wyłączenia należy nacisnąć przycisk włączający przez ok. 3 sek. dopóki dioda LED nie zostanie wyłączona.

W przypadku nieoczekiwanego wyłączenia się kurtki grzewczej należy sprawdzić połączenie pomiędzy uchwytem akumulatora i akumulatorem.

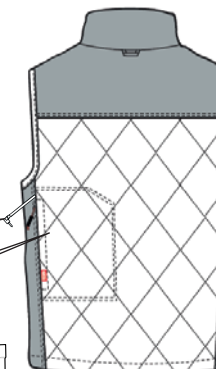
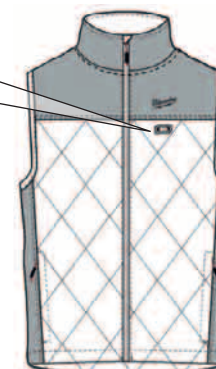

Kabel zasilający

Kieszonka na akumulator

Uchwyt akumulatora

Podłączenie kabla

PRZEGLĄD

OSTRZEŻENIE! Należy przeczytać wszystkie wskazówki dotyczące bezpieczeństwa i instrukcje. Błędy w przestrzeganiu poniższych wskazówek mogą spowodować porażenie prądem, pożar i/lub ciężkie obrażenia ciała. Należy starannie przechowywać wszystkie przepisy i wskazówki bezpieczeństwa dla dalszego zastosowania.

INSTRUKCJE DOTYCZĄCE BEZPIECZEŃSTWA

Kurtka grzewcza nie może być używana przez dzieci, osoby wymagające pomocy lub osoby, które są nieczułe na gorąco lub osoby z nieprawidłowym układem krążenia krwi.

Kurtki grzewczej nie należy nigdy używać przy mokrej podszewce.

Element grzejny nie może dotykać odsłoniętego ciała.

W przypadku jakichkolwiek dolegliwości kurtkę grzewczą należy natychmiast wyłączyć.

Nie wolno przynosić kabla zasilającego.

W razie stwierdzenia niewłaściwego obchodzenia się z kurtką, nie należy jej już więcej używać, lecz należy ją przesać do serwisu firmy MILWAUKEE.

Nie wolno używać żadnych igieł takich jak np. szpilek ozdobnych, mogą one uszkodzić połączenia elektryczne.

Przed przystąpieniem do prania należy odłączyć akumulator od kurtki i wyjąć akumulator z kieszeni akumulatora.

Nie prac na sucho. Nie stosować żadnych środków do czyszczenia na sucho. Nie wybielać. Środki czyszczące mogą uszkodzić izolację elementów grzejnych.

Nie prasować.

Ostrożnie obchodzić się z identyfikatorami i etykietami. Zawierają one ważne informacje. Jeśli są one już nieczytelne lub ich brakuje, należy skontaktować się z serwisem MILWAUKEE.

Przed odłożeniem kurtki podgrzewanej do przechowywania musi ona zostać wychłodzona, a następnie złożona.

Kurtkę należy regularnie sprawdzać pod kątem zużycia i uszkodzeń. W przypadku oznak zużycia wzgl. uszkodzeń, śladów nieprawidłowego użytkowania lub zakłóceń działania należy odstąpić od użytkowania kurtki i przesać ją do dostawcy.

Kurtki podgrzewanej nie mogą używać osoby niewrażliwe na ciepło i osoby, które nie są w stanie zareagować na nadmierną temperaturę.

Dzieci w wieku do trzech lat nie mogą używać tej kurtki, ponieważ nie są one w stanie zareagować na nadmierną temperaturę.

Na odłożonej kurtce podgrzewanej nie wolno układać żadnych przedmiotów, które mogłyby spowodować zagniecenia.

W trakcie przechowywania nie odstawiać żadnych przedmiotów na płaszczu, aby elementy grzewcze nie zostały wygięte.

OSTRZEŻENIE: Po przejściu do wyraźnie cieplejszego otoczenia należy wyłączyć ogrzewanie, aby uniknąć porażenia ciepłeną.

Niniejszy płaszcz grzewczy nie jest odpowiedni do zastosowań medycznych, np. w szpitalach.

Niniejszy płaszcz grzewczy może być stosowany przez dzieci powyżej trzeciego roku życia wyłącznie po dokonaniu odpowiednich ustawień przez jednego z rodziców lub osobę nadzorującą, bądź gdy w wystarczającym stopniu wyjaśniono dziecku bezpieczne stosowanie.

Do czyszczenia stosować należy jedynie wilgotną ściereczkę.

Nie przechowywać akumulatorów wraz z przedmiotami metalowymi (niebezpieczeństwo zwarcia).

Akumulatory Systemu Milwaukee 12 V należy ładować wyłącznie przy pomocy ładowarek Systemu Milwaukee 12 V. Nie ładować przy pomocy tych ładowarek akumulatorów innych systemów.

Nie otwierać wkładek akumulatorowych i ładowarek. Przechowywać w suchych pomieszczeniach. Chronić przed wilgocią.

W skrajnych warunkach temperaturowych lub przy bardzo dużym obciążeniu może dochodzić do wycieku kwasu akumulatorowego z uszkodzonych baterii akumulatorowych. W przypadku kontaktu z kwasem akumulatorowym należy natychmiast przemyć miejsce kontaktu wodą z mydłem. W przypadku kontaktu z oczami należy dokładnie przepłukiwać oczy przynajmniej przez 10 minut i zwrócić się natychmiast o pomoc medyczną.

Do ładowarki nie wolno wkładać żadnych przedmiotów metalowych (niebezpieczeństwo zwarcia).

WARUNKI UŻYTKOWANIA

Kurtka grzewcza jest przeznaczona do ogrzewania ciała w zimnym otoczeniu. Produkt można użytkować wyłącznie zgodnie z jego normalnym przeznaczeniem.

UŻYTKOWANIE

Jeśli kurtka grzewcza z naładowanym akumulatorem nie grzeje lub nie funkcjonuje należy, należy oczyścić zestyki akumulatora. Jeśli mimo tego kurtka grzewcza nie funkcjonuje należy, należy odesłać kurtkę grzewczą i akumulator do serwisu firmy MILWAUKEE.

BATERIE AKUMULATOROWE

Nowe baterie akumulatorowe osiągają swoją pełną pojemność po 4 - 5 cyklach ładowania i rozładowywania. Akumulatory, które nie były przez dłuższy czas użytkowane, należy przed użyciem naładować.

W temperaturze powyżej 50°C następuje spadek osiągniętych wkładki akumulatorowej. Unikaj długotrwałego wystawienia na oddziaływanie ciepła lub promieni słonecznych (niebezpieczeństwo przegrzania).

Styki ładowarek i wkładek akumulatorowych należy utrzymywać w czystości

Dla zapewnienia optymalnej żywotności akumulatory po użyciu należy naładować do pełnej pojemności.

Dla zapewnienia możliwie długiej żywotności akumulatory należy wyjąć z ładowarki po ich naładowaniu.

W przypadku składowania akumulatorów dłużej aniżeli 30 dni:

Przechowywać je w suchym miejscu w temperaturze ok. 27°C.

Przechowywać je w stanie naładowanym do ok. 30% - 50%.

Ładować je ponownie co 6 miesięcy.

TRANSPORT AKUMULATORÓW LITOWO-JONOWYCH

Akumulatory litowo-jonowe podlegają ustawowym przepisom dotyczącym transportu towarów niebezpiecznych.

Transport tych akumulatorów winien odbywać się przy przestrzeganiu lokalnych, krajowych i międzynarodowych rozporządzeń i przepisów.

- Odbiorcom nie wolno transportować tych akumulatorów po drogach ot tak po prostu.
- Komercyjny transport akumulatorów litowo-jonowych przez przedsiębiorstwa spedycyjne podlega przepisom dotyczącym transportu towarów niebezpiecznych. Przygotowania do wysyłki oraz transport mogą być wykonywane wyłącznie przez odpowiednio przeszkolone osoby. Cały proces winien odbywać się pod fachowym nadzorem.

W czasie transportu akumulatorów należy przestrzegać następujących punktów:

- Celem uniknięcia zwarcia należy upewnić się, że zestyki są zabezpieczone i zaizolowane.
- Zwracać uwagę na to, aby zespół akumulatorów nie mógł się przemieszczać we wnętrzu opakowania.
- Nie wolno transportować akumulatorów uszkodzonych lub z wyciekającym z elektrolitem.

Odnosnie dalszych wskazówek należy zwrócić się do swojego przedsiębiorstwa spedycyjnego.

RĘKOJMIA / GWARANCJA

Płaszcz grzewczy	1 rok rękojmi
C12 BH / M12 BC	3 lata gwarancji od rejestracji

NALEPKA



Pranie maszynowe w trybie delikatnym z użyciem ciepłej wody.



Suszenie w niezbyt wysokiej temperaturze



Nie wybielać



Nie prasować



Nie wykრęcać



Nie czyścić chemicznie



Nieodpowiedni dla małych dzieci (od 0 do 3 lat)



Nie nakłuwać igłami



Urządzenia elektryczne, baterie/akumulatory nie mogą być usuwane razem z odpadami pochodzącymi z gospodarstw domowych. Urządzenia elektryczne i akumulatory należy gromadzić oddzielnie i w celu usuwania ich do odpadów zgodnie z wymaganiami środowiska naturalnego oddawać do przedsiębiorstwa utylizacyjnego. Proszę zasięgnąć informacji o centrach recyklingowych i punktach zbiorczych u władz lokalnych lub u wyspecjalizowanego dostawcy.



Europejski Certyfikat Zgodności



Brytyjski Certyfikat Zgodności

ADAPTER C12BH, M12 BC

1

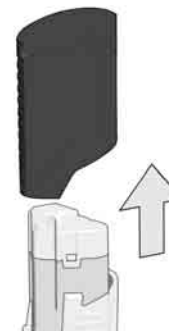

2

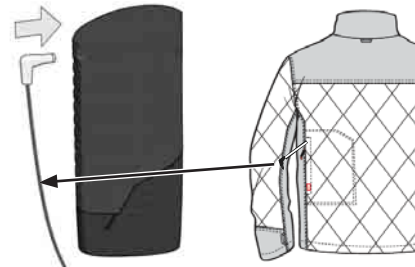

ADAPTER M18 USB (ELEMENT WYPOSAŻENIA DODATKOWEGO)

1

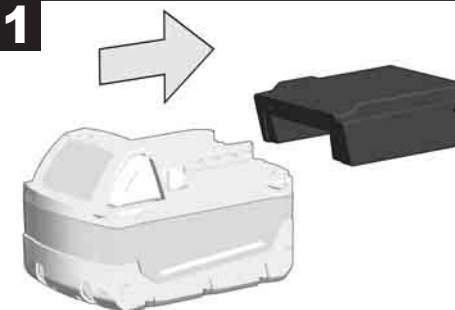

2

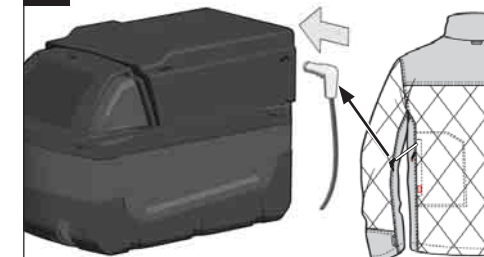

3

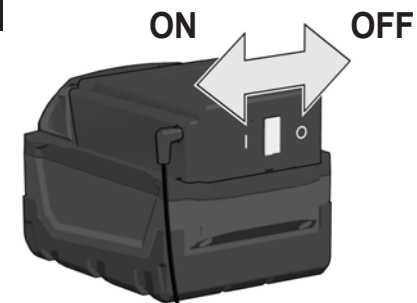

USB

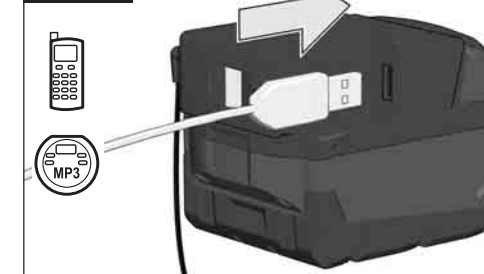

MŰSZAKI ADATOK	FŰTŐKÖPENNYEL	M12 HJP	M12HJP LADIES
Üzemidő (akkumulátorral 4,0 Ah)	kb.	3 / 4 / 8 h	2 / 3 / 6 h
Konfekcióméretek		S/M/L/XL/2XL	S/M/L/XL/2XL
Akkumulátor típusa		Li-Ion	Li-Ion
Akkumulátor feszültség		12 V	12 V
Súly a 01/2014 EPTA-eljárás szerint (4,0 Ah)			
S		1,5 kg	1,1 kg
M		1,5 kg	1,1 kg
L		1,6 kg	1,2 kg
XL		1,7 kg	1,2 kg
2XL		1,8 kg	1,3 kg
Ajánlott környezeti hőmérséklet munkavégzésnél		-18°C ... +50 °C	
Ajánlott akkutípusok		M12B...	
Ajánlott töltőkészülékek		M12-18 C; M12-18 FC; M12-18 AC; M12 C4; C12 C	

ÁTTEKINTÉS

Bekapcsoló gomb
Bekapcsoláshoz kb. 2 sek. nyomja a bekapcsoló gombot.

A hőmérséklet bármikor módosítható a bekapcsoló gomb lenyomásával. A megfelelő beállítást a bekapcsoló gomb minden lenyomása után a LED jelzi:

Magas hőmérséklet: A piros LED folyamatosan világít.
Közepes hőmérséklet: A fehér LED folyamatosan világít.
Alacsony hőmérséklet: A kék LED folyamatosan világít.

Kikapcsoláshoz a bekapcsoló gombot kb. 3 mp-ig nyomni kell, amíg a LED kialszik.

Ha a fűthető dzseki váratlanul kikapcsol, akkor ellenőrizni kell az akkutartó és az akku közötti kapcsolatot.

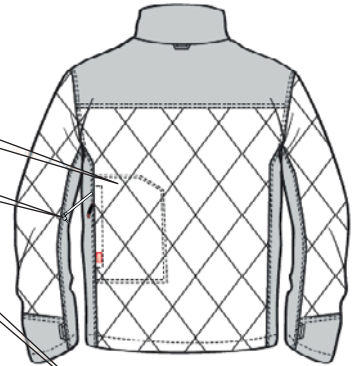

Akkuzseb

Betápkábel

Akkutartó

USB csatlakozó
Mobiltelefonok, MP3-lejátszók és más eszközök feltöltésére, amelyeknek 5 V feszültségű és 1 A egyenáramnál kevesebbre van szükségük.

Kábelcsatlakozó
A fűthető dzseki akkutartóra csatlakoztatásához.

Töltöttségi állapotkijelző - a még fennmaradó akkufeszültséget mutatja.

100 %	■ ■ ■ ■ ■
75 %	■ ■ ■ ■ □
50 %	■ ■ ■ □ □
25 %	■ ■ □ □ □

USB bekapcsoló gomb
Az USB csatlakozó bekapcsolásához.
Az USB csatlakozó 2 óra elteltével automatikusan kikapcsol.

MŰSZAKI ADATOK	FŰTŐKÖPENNYEL	M12 HBWP	M12 HBWP LADIES
Üzemidő (akkumulátorral 2,0 Ah)	kb.	3 / 4 / 8 h	3 / 4 / 8 h
Konfekcióméretek		S/M/L/XL/2XL	S/M/L/XL/2XL
Akkumulátor típusa		Li-Ion	Li-Ion
Akkumulátor feszültség		12 V	12 V
Súly a 01/2014 EPTA-eljárás szerint (2,0 Ah)			
S		1,1 kg	1,1 kg
M		1,1 kg	1,1 kg
L		1,1 kg	1,2 kg
XL		1,2 kg	1,2 kg
2XL		1,2 kg	1,2 kg
Ajánlott környezeti hőmérséklet munkavégzésnél		-18°C ... +50 °C	
Ajánlott akkutípusok		M12B...	
Ajánlott töltőkészülékek		M12-18 C; M12-18 FC; M12-18 AC; M12 C4; C12 C	

ÁTTEKINTÉS

Bekapcsoló gomb
Bekapcsoláshoz kb. 2 sek. nyomja a bekapcsoló gombot.

A hőmérséklet bármikor módosítható a bekapcsoló gomb lenyomásával. A megfelelő beállítást a bekapcsoló gomb minden lenyomása után a LED jelzi:

Magas hőmérséklet: A piros LED folyamatosan világít.
Közepes hőmérséklet: A fehér LED folyamatosan világít.
Alacsony hőmérséklet: A kék LED folyamatosan világít.

Kikapcsoláshoz a bekapcsoló gombot kb. 3 mp-ig nyomni kell, amíg a LED kialszik.

Ha a fűthető dzseki váratlanul kikapcsol, akkor ellenőrizni kell az akkutartó és az akku közötti kapcsolatot.

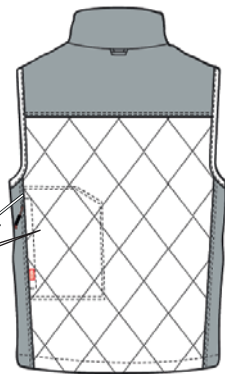
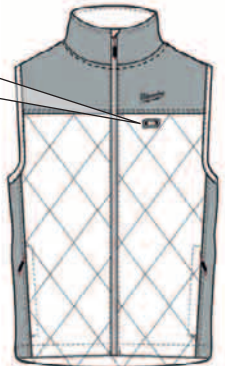

Betápkábel

Akkuzseb

Akkutartó

Kábelcsatlakozó

ÁTTEKINTÉS

FIGYELMEZTETÉS! Olvasson el minden biztonsági útmutatót és utasítást. A következőkben leírt előírások betartásának elmulasztása áramütésekhez, tűzhöz és/vagy súlyos testi sérülésekhez vezethet. **Kérjük a későbbi használatra gondosan őrizze meg ezeket az előírásokat.**

KÜLÖNLEGES BIZTONSÁGI TUDNIVALÓK

A fűthető dzsekit nem szabad kisgyermekknél, gyermekeknél, segítségre szoruló vagy olyan személyeknél alkalmazni, akik érzékenyek a hőre, vagy rossz a vérkeringésük.

A fűthető dzseki soha nem szabad nedves béléssel használni.

A fűtőelem ne érjen a fedetlen bőrhöz.

Bármilyen jellegű panasz esetén azonnal ki kell kapcsolni a fűthető dzsekit.

A betápvezetéknek nem szabad összenyomódnia.

Ha megállapítható a fűthető dzseki szakszerűtlen kezelése, akkor ne használja tovább, és küldje el a MILWAUKEE ügyfélszolgálatának.

Ne használjon tűket, pl. gombosítót, mert ezek megsérthetik az elektromos vezetékeztést.

Mosás előtt válassza le az akkut a fűthető dzsekiről, és vegye ki az akkut az akkutartóval együtt az akkuzsebből.

Ne tisztítsa szárazon. Ne használjon száraz tisztítószereket. Ne végezzen fehérítést. A tisztítószerek megsérthetik a fűtőelemek szigetelését.

Ne vasalja.

A névtáblákat és címkéket gondosan kell kezelni. Ezek fontos információk hordozói. Amennyiben ezek olvashatatlanok válnak, vagy hiányoznak, lépjen kapcsolatba a MILWAUKEE ügyfélszolgálatával.

A fűthető dzsekit elrakás előtt hagyja lehűlni, majd hajtogassa össze. Rendszeresen ellenőrizze a dzsekit, hogy nem kopott-e, vagy hogy nincsenek-e rajta sérülések. Kopás vagy sérülések jelei, nem szakszerű használat vagy működési zavarok esetén ne használja a dzsekit, hanem küldje vissza a szállítónak.

A fűthető dzsekit nem használhatják hőre érzékenyen vagy más olyan személyek, akik nem képesek reagálni a túlmelegedésre.

Három év alatti gyermekek nem használhatják a dzsekit, mert nem képesek reagálni a túlmelegedésre.

Tároláskor ne helyezzen semmilyen tárgyat a fűthető dzsekre, hogy elkerülje annak összegyűrődését.

Tárolás során ne tegyen semmit a dzsekre, hogy a fűtőelemek ne törjenek meg.

FIGYELMEZTETÉS: A hóguta elkerüléséhez lényegesen melegebb környezetbe lépéskor kapcsolja ki a fűtőberendezést.

Ez a fűthető dzseki nem alkalmas pl. kórházakban történő orvosi alkalmazásra.

Ezt a dzsekit három év feletti gyermekek csak akkor használhatják, miután az egyik szülő, vagy egy felügyelő személy a megfelelő beállításokat elvégezte, vagy ha a gyermeknek a biztonságos használatot kellőképpen elmagyarázták.

Tisztításhoz csak nedves szivacskendőt használjon.

Az akkumulátort ne tárolja együtt fém tárgyakkal. (Rövidzárlat veszélye).

Az "Milwaukee 12 V" elnevezésű rendszerhez tartozó akkumulátorokat kizárólag a rendszerhez tartozó töltővel töltsse fel. Ne használjon más rendszerbe tartozó töltőt.

Az akkumulátort, töltőt nem szabad megbontani és kizárólag száraz helyen szabad tárolni. Nedvességtől óvni kell.

Akkumulátor sav folyhat a sérült akkumulátorból extrém terhelés alatt, vagy extrém hő miatt. Ha az akkumulátor sav a bőrre kerül azonnal mossa meg szappanos vízzel. Szembe kerülés esetén folyóvíz alatt tartsa a szemét minimum 10 percig és azonnal forduljon orvoshoz.

Ügyeljen arra, hogy a töltő aknája ne kerüljön semmilyen fém tárgy, mert ez rövidzárlatot okozhat.

RENDELTESSZERŰ HASZNÁLAT

A fűthető dzseki a test melegítésére alkalmas hideg környezetben.

A készüléket kizárólag az alábbiakban leírtaknak megfelelően szabad használni.

HASZNÁLAT

Amennyiben a fűthető dzseki teljesen feltöltött akkumulátorral melegít, vagy nem megfelelően működik, akkor meg kell tisztítani az akku érintkezőit. Ha a fűthető dzseki ennek ellenére sem működik kifogástalanul, akkor vigye el a dzsekit, a töltőt és az akkut egy MILWAUKEE ügyfélszolgálatra.

AKKUK

Új akkumulátor a teljes kapacitást 4-5 töltési/lemerülési ciklus után éri el. A hosszabb ideig üzemben kívül lévő akkumulátort használat előtt ismétellen fel kell tölteni.

50°C feletti hőmérsékletnél csökkenhet az akkumulátor teljesítménye. Kerülni kell a túlzottan meleg helyen vagy napon történő hosszabb idejű tárolást.

A töltő és az akkumulátor csatlakozóit mindig tisztán kell tartani.

Az optimális élettartam érdekében használat után az akkukat teljesen fel kell tölteni.

A lehetőleg hosszú élettartamhoz az akkukat feltöltés után ki kell venni a töltőkészülékéből.

Az akku 30 napot meghaladó tárolása esetén:

Az akkut kb. 27 °C-on, száraz helyen kell tárolni.

Az akkut kb. 30-50%-os töltöttségi állapotban kell tárolni.

Az akkut 6 havonta újra fel kell tölteni.

LÍTIUM-ION AKKUK SZÁLLÍTÁSA

A lítium-ion akkuk a veszélyes áruk szállítására vonatkozó törvényi rendelkezések hatálya alá tartoznak.

Az ilyen akkuk szállításának a helyi, országos és nemzetközi előírások és rendelkezések betartása mellett kell történnie.

- A fogyasztók minden további nélkül szállíthatják az ilyen akkukat közúton.
- A lítium-ion akkuk szállítmányozási vállalatok általi kereskedelmi célú szállítására a veszélyes áruk szállítására vonatkozó rendelkezések érvényesek. A kiszállítás előkészítését és a szállítást kizárólag megfelelő képzettségű személyek végezhetik. A teljes folyamatnak szakmai felügyelet alatt kell történnie.

A következő pontokat kell figyelembe venni akkuk szállításakor:

- Biztosítsa, hogy a rövidzárlatok elkerülése érdekében az érintkezők védve és szigetelve legyenek.
- Ügyeljen arra, hogy az akkucsomag ne tudjon elcsúszni a csomagoláson belül.
- Tilos sérült vagy kifolyt akkukat szállítani.

További útmutatásokért forduljon szállítmányozási vállalatához.

SZAVATOSSÁG/GARANCIA

Fűthető dzseki	1 év szavatosság
C12 BH / M12 BC	3 év garancia a regisztrációtól számítva

LABEL



Gépi mosás kímélő programmal, meleg vízzel.



Szárítás alacsony hőmérsékleten.



Fehéríteni tilos



Nem vasalható



Kicsavarni tilos

Nem vegytisztítható



Kisgyermek (0-3 év) számára nem alkalmas



Tüvel átszúrni tilos



Az elektromos eszközöket, elemeket/akkukat nem szabad a háztartási hulladékkal együtt ártalmatlanítani.

Az elektromos eszközöket és akkukat szelektíven kell gyűjteni, és azokat környezetbarát ártalmatlanítás céljából hulladékhasznosító üzemben kell leadni. A helyi hatóságoknál vagy szakkereskedőnél tájékozódjon a hulladékudvarokról és gyűjtőhelyekről.



Európai megfelelőségi jelölés

Egyesült királyságbeli megfelelőségi jelölés

ADAPTER C12BH, M12 BC

1

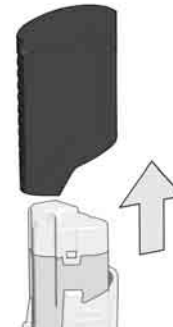

2

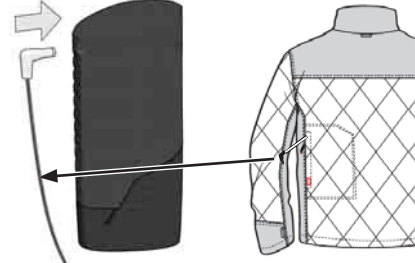

ADAPTER M18 USB (TARTOZÉK)

1

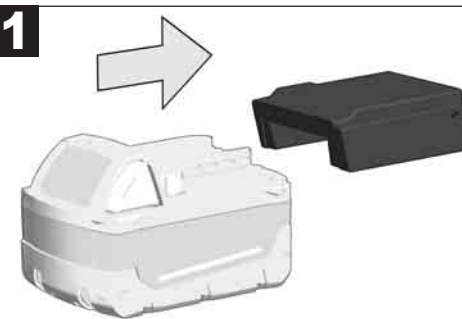

2

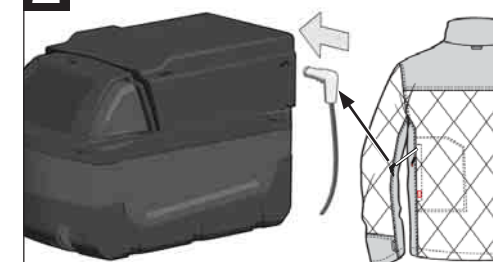

3

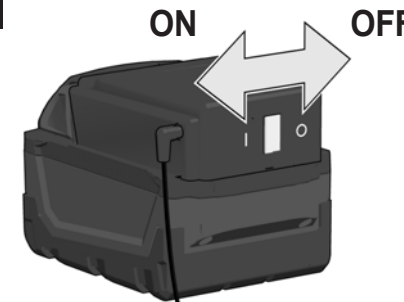

USB

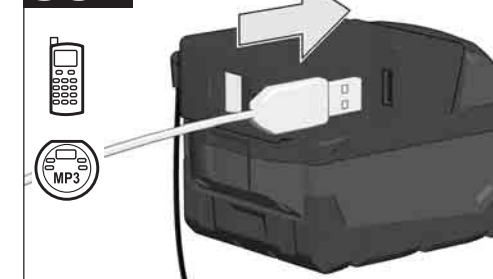

TEHNIČNI PODATKI	GRELCEM	M12 HJP	M12HJP LADIES
Obratovalni čas (z izmenljivim akumulatorjem 4,0 Ah).....ca.....	3 / 4 / 8 h	2 / 3 / 6 h	
Konfekcijske številke.....	S/M/L/XL/2XL	S/M/L/XL/2XL	
Tip akumulatorja.....	Li-Ion	Li-Ion	
Napetost izmenljivega akumulatorja.....	12 V	12 V	
Teža po EPTA-proceduri 01/2014 (4,0 Ah)			
S.....	1,5 kg	1,1 kg	
M.....	1,5 kg	1,1 kg	
L.....	1,6 kg	1,2 kg	
XL.....	1,7 kg	1,2 kg	
2XL.....	1,8 kg	1,3 kg	
Priporočena temperatura okolice pri delu.....	-18°C ... +50 °C		
Priporočene vrste akumulatorskih baterij.....	M12B...		
Priporočeni polnilniki.....	M12-18 C; M12-18 FC; M12-18 AC; M12 C4; C12 C		

PREGLED

Gumb za vklop
Za vklop pritisnite na gumb za vklop za približno 2 sekunde.

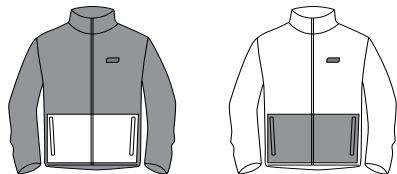

Temperaturo je možno s pritiskom na gumb za vklop v vsakem trenutku spreminjati. Ustrezna nastavitve se po vsakem pritisku gumba za vklop prikaže na LED:

Visoka temperatura: rdeča LED trajno sveti
Srednja temperatura: bela LED trajno sveti
Nizka temperatura: modra LED trajno sveti

Za izklop pritisnite na gumb za vklop za približno 3 sekunde dokler se LED ne izklopi.

V kolikor se grelna jopica nepričakovani izklopi, preverite povezavo med nosilcem akumulatorja in akumulatorjem.

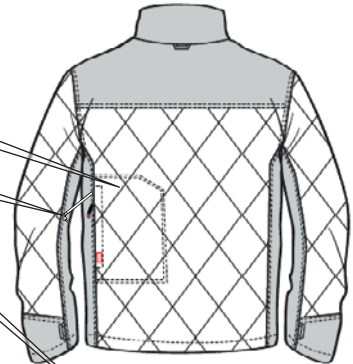

Torbica akumulatorja

Dovodni vodnik

Nosilec akumulatorja

USB priključek

za polnjenje mobilnih telefonov, MP3 playerjev in ostalih naprav, ki potrebujejo manj kot 5V napetosti in 1 A enosmernega toka.

Kabelski priključek

za priključitev vtičnic v držalo akumulatorja.

Prikazovalnik stanja polnitve - prikazuje preostanek polnitve akumulatorja.

100 %	■ ■ ■ ■ ■
75 %	■ ■ ■ ■ □
50 %	■ ■ ■ □ □
25 %	■ ■ □ □ □

USB gumb za vklopjanje

za vklop USB priključka.
USB priključek se po 2 urah avtomatsko izklopi.

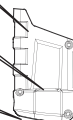

TEHNIČNI PODATKI	GRELCEM	M12 HBWP	M12 HBWP LADIES
Obratovalni čas (z izmenljivim akumulatorjem 2,0 Ah).....ca.....	3 / 4 / 8 h	3 / 4 / 8 h	
Konfekcijske številke.....	S/M/L/XL/2XL	S/M/L/XL/2XL	
Tip akumulatorja.....	Li-Ion	Li-Ion	
Napetost izmenljivega akumulatorja.....	12 V	12 V	
Teža po EPTA-proceduri 01/2014 (2,0 Ah)			
S.....	1,1 kg	1,1 kg	
M.....	1,1 kg	1,1 kg	
L.....	1,1 kg	1,2 kg	
XL.....	1,2 kg	1,2 kg	
2XL.....	1,2 kg	1,2 kg	
Priporočena temperatura okolice pri delu.....	-18°C ... +50 °C		
Priporočene vrste akumulatorskih baterij.....	M12B...		
Priporočeni polnilniki.....	M12-18 C; M12-18 FC; M12-18 AC; M12 C4; C12 C		

PREGLED

Gumb za vklop
Za vklop pritisnite na gumb za vklop za približno 2 sekunde.

Temperaturo je možno s pritiskom na gumb za vklop v vsakem trenutku spreminjati. Ustrezna nastavitve se po vsakem pritisku gumba za vklop prikaže na LED:

Visoka temperatura: rdeča LED trajno sveti
Srednja temperatura: bela LED trajno sveti
Nizka temperatura: modra LED trajno sveti

Za izklop pritisnite na gumb za vklop za približno 3 sekunde dokler se LED ne izklopi.

V kolikor se grelna jopica nepričakovani izklopi, preverite povezavo med nosilcem akumulatorja in akumulatorjem.

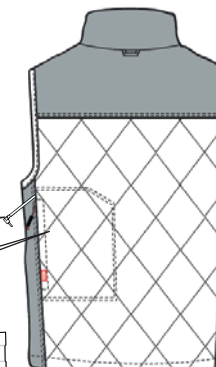
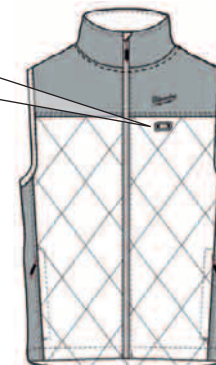

Dovodni vodnik

Torbica akumulatorja

Nosilec akumulatorja

Priključek vodnika

PREGLED

⚠ OPOZORILO! Preberite vsa varnostna opozorila in navodila. Napake zaradi neupoštevanja spodaj navedenih opozoril in napotil lahko povzročijo električni udar, požar in/ali težke telesne poškodbe. **Vsa opozorila in napotila shranite, ker jih boste v prihodnje še potrebovali.**

SPECIALNI VARNOSTNI NAPOTKI

Te grelne jopice ni dovoljeno uporabljati pri majhnih otrocih, otrocih, pomoči potrebnih osebah ali osebah, ki so neobčutljive na vročino ali imajo slabo prekrvavitvev.

Grelne jopice ne uporabljajte nikdar z mokro notranjo podlogo.

Grelni elementi naj se ne dotikajo nepokritih delov kože.

V primeru kakršnegakoli nelagodja grelno jopico nemudoma izklopite.

Dovodnega vodnika se ne sme mečkati.

V kolikor se ugotovi nepravilno ravnanje z grelno jopico, le te več ne uporabljajte in jo pošljite MILWAUKEE servisni službi.

Ne uporabljajte nobenih igel kot npr. priponk, le te lahko poškodujejo električno ožičenje.

Pred pranjem odklopite akumulator od grelne jopice in izvzamite akumulator in nosilec akumulatorja iz torbice akumulatorja.

Ne čistite na suho. Ne uporabljajte sredstev za suho čiščenje. Ne beliti. Čistilna sredstva lahko poškodujejo izolacijo grelnih elementov.

Ne likati.

Z identifikacijskimi ploščicami in etiketami ravnajte nežno. Le te so opremljene s pomembnimi informacijami. V kolikor več ne bi bile berljive ali manjkajo stopite v stik z MILWAUKEE servisno službo.

Ogrevalni jopič pred shranjevanjem pustite ohladiti in zložite.

Jopič redno preverjajte glede na obrabo ali poškodbe. Pri znakah obrabe ali poškodb, nenamenski uporabi ali motnjah v delovanju, jopiča ne uporabljajte ampak ga vrnite dobavitelju.

Ogrevalnega jopiča ne smejo uporabljati na toploto neobčutljive ali druge osebe, ki se niso sposobne odzvati na pregrevanje.

Otroci pod tretjim letom starosti tega jopiča ne smejo uporabljati, ker se niso sposobni odzvati na pregrevanje.

Na ogrevalni jopič pri shranjevanju ne odlagajte nobenih predmetov, da ga ne pomečkate.

Med shranjevanjem na jopico ne odlagajte nobenih predmetov, da ne bi prišlo do prepogiba grelnih elementov.

OPOZORILO: V izogib vročinskemu udaru, ogrevalno pripravo izklopimo brž, ko vstopimo v znatno toplejšo okolje.

Ta jopica ni primerna za medicinsko rabo, npr. v bolnišnicah.

To jopico je dovoljeno uporabljati otrokom nad tremi leti zgolj za tem, ko je starš ali nadzirajoča oseba izvedla ustrezne nastavitve, ali v kolikor je otroku bila v zadostnem obsegu pojasnjena varna uporaba.

Za čiščenje zgolj uporabljati vlažno gobasto krpo.

Izmenljivih akumulatorjev ne hranite skupaj s kovinskimi predmeti (nevarnost kratkega stika).

Izmenljive akumulatorje sistema Milwaukee 12 V polnite samo s polnilnimi aparati sistema Milwaukee 12 V. Ne polnite nobenih akumulatorjev iz drugih sistemov.

Izmenljivih akumulatorjev in polnilnih aparatov ne odpirajte in jih hranite samo v suhih prostorih. Zaščitite jih pred mokroto.

Pod ekstremno obremenitvijo ali ob ekstremni temperaturi iz poškodovanega izmenljivega akumulatorja lahko izteka akumulatorska tekočina. Po stiku z akumulatorsko tekočino prizadeto mesto takoj izperite z vodo in milom. Po stiku z očmi takoj najmanj 10 minut dolgo temeljito izpirajte in nemudoma obiščite zdravnika.

V odprtino za nameščanje izmenljivih akumulatorjev na polnilnih aparatih ne smejo zaiti nikakršni kovinski deli (nevarnost kratkega stika).

UPORABA V SKLADU Z NAMEDBOSTJO

Grelna jopica je primerna za ogrevanje telesa v hladnem okolju.

Ta naprava se sme uporabiti samo v skladu z namedbostjo uporabiti samo za navede namene.

DELOVANJE

V kolikor grelna jopica z napolnjenim akumulatorjem ne greje ali pravilno ne deluje, očistite kontakte akumulatorja. Če grelna jopica kljub temu ne deluje brezhibno, odnesite grelno jopico, polnillec in akumulator v MILWAUKEE servisno službo.

AKUMULATORJI

Novi izmenljivi akumulatorji dosežejo svojo polno kapaciteto po 4 – 5 ciklih polnjenja in praznjenja. Izmenljive akumulatorje, ki jih daljši čas niste uporabljali, pred uporabo naknadno napolnite.

Temperatura nad 50°C zmanjšuje zmogljivost izmenljivega akumulatorja. Izogibajte se daljšemu segrevanju zaradi sončnih žarkov ali grelja.

Pazite, da ostanejo priključni kontakti na polnilnem aparatu in izmenljivem akumulatorju čisti.

za optimalno življenjsko dobo je potrebno akumulatorje po uporabi do konca napolniti.

Za čim daljšo življenjsko dobo naj se akumulatorji po napolnitvi vzamejo ven iz naprave za polnjenje.

Pri skladiščenju akumulatorjev dalj kot 30 dni:

Akumulator skladiščiti pri 27°C in na suhem.
Akumulator skladiščiti pri 30%-50% stanja polnjenja.
Akumulator spet napolniti vsakih 6 mesecev.

TRANSPORT LITIJ-IONSkih AKUMULATORJEV

Litij-ionski akumulatorji so podvrženi zakonskim določbam transporta nevarnih snovi.

Transport teh akumulatorjev se mora izvajati upoštevajoč lokalne, nacionalne in mednarodne predpise in določbe.

- Potrošniki lahko te akumulatorje še nadalje transportirajo po cesti.
- Komercialni transport litij-ionskih akumulatorjev s strani špediterskih podjetij je podvržen določbam transporta nevarnih snovi. Priprava odpreme in transporta se lahko vrši izključno s strani ustrezno izšolanih oseb. Celoten proces je potrebno strokovno spremljati.

Pri transportu akumulatorjev je potrebno upoštevati sledeče točke:

- V izogib kratkim stikom zagotovite, da bodo kontakti zaščiteni in izolirani.
- Bodite pozorni na to, da paket akumulatorja v notranjosti embalaže ne bo mogel zdrsniti.
- Poškodovanih ali iztekajočih akumulatorjev ni dovoljeno transportirati.

Za nadaljnja navodila se obrnite na vaše špeditersko podjetje.

JAMSTVO/GARANCIJA

Grelna jopica	1 leto jamstva
C12 BH / M12 BC	od registracije 3 leta garancije

LABEL

-  Strojno pranje v negovalnem načinu z vročo vodo.
-  Sušenje pri nizki vročini.
-  Ne beliti
-  Ne likati
-  Ne ožemati
-  Brez kemičnega čiščenja
-  Ni primerno za malčke (0–3 Jahre)



Ne prebadajte z iglami

Električnih naprav, baterij/akumulatorjev ni dovoljeno odstranjevati skupaj z gospodinjstvi odpadki. Električne naprave in akumulatorje je potrebno zbirati ločeno in za okolju prijazno odstranitev, oddati podjetju za reciklažo. Pri krajevem uradu ali vašem strokovnem prodajalcu se pozanimajte glede reciklažnih dvorišč in zbirnih mest.



Evropska oznaka za združljivost

Britanska oznaka za združljivost

ADAPTER C12BH, M12 BC

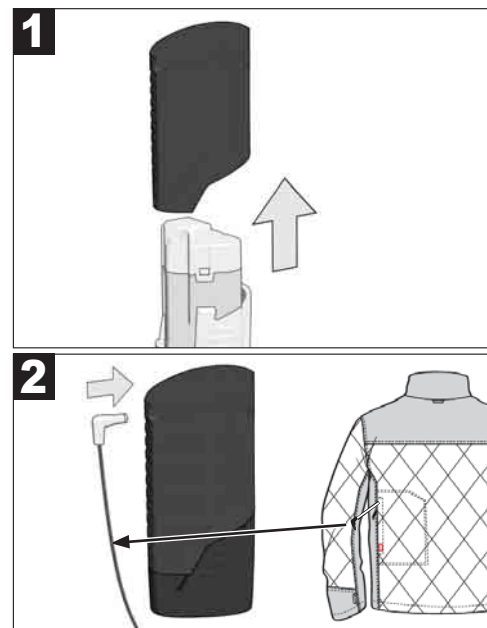

ADAPTER M18 USB (OPREMA)

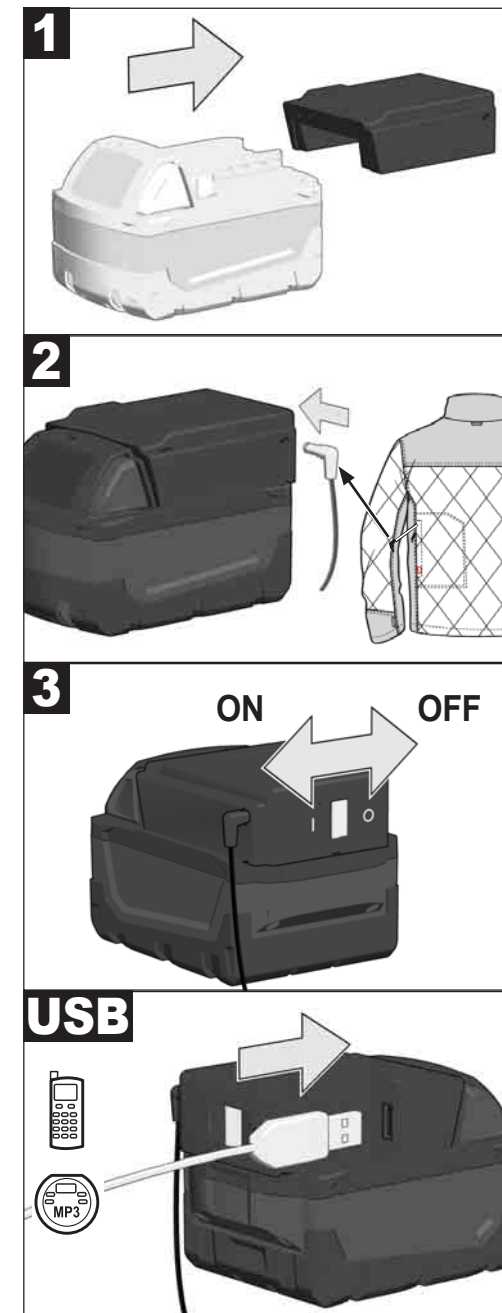

TEHNIČKI PODACI	GRIJANJE JAKNA	
	M12 HJP	M12HJP LADIES
Trajanje pogona (sa baterijom za zamjenu 4,0 Ah).....ca.....	3 / 4 / 8 h	2 / 3 / 6 h
Konfekcijska veličina	S/M/L/XL/2XL	S/M/L/XL/2XL
Tip baterije	Li-Ion	Li-Ion
Napon baterije za zamjenu	12 V	12 V
Težina po EPTA-proceduri 01/2014 (4,0 Ah)		
S.....	1,5 kg	1,1 kg
M.....	1,5 kg	1,1 kg
L.....	1,6 kg	1,2 kg
XL.....	1,7 kg	1,2 kg
2XL.....	1,8 kg	1,3 kg
Preporučena temperatura okoline kod rada	-18°C ... +50 °C	
Preporučeni tipovi akumulatora	M12B...	
Preporučeni punjači	M12-18 C; M12-18 FC; M12-18 AC; M12 C4; C12 C	

PREGLED

Uključni gumb
Za uključivanje uključni gumb pritisniti ca. 2 sek.

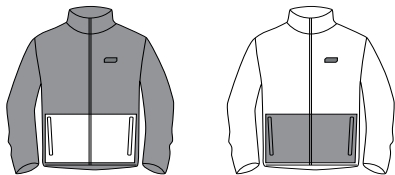

Temperatura se u svako vrijeme može promijeniti pritiskom uključnog gumba. Odgovarajuće podešavanje će poslije svakog pritiska na uključni gumb biti prikazano na LED-u:

Visoka temperatura: crveni LED trajno svjetlo
Srednja temperatura: bijeli LED trajno svjetlo
Niska temperatura: plavi LED trajno svjetlo

Za isključenje uključni gumb pritisniti ca. 3 sek. sve dok se LED ne ugasi.

Ako se grijača jakna neočekivano isključuje, kontrolirati spoj između držača akumulatora kao i akumulator.

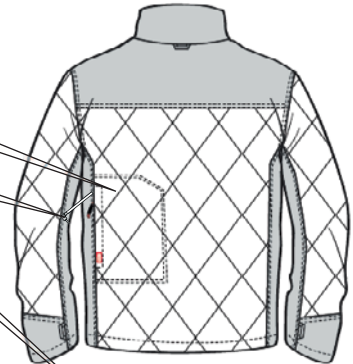

Torba za akumulator

Dovodni kabel

Držak akumulatora

USB-priklučak
Za punjenje mobilnih telefona, MP3-Player i drugih aparata kojima je potreban napon manji od 5V i 1 A istosmjernje struja.

Priklučak kabela
Za priključenje grijače jakne na držak akumulatora.

Prikaz stanja punjenja - prikazuje preostalo vrijeme punjenja akumulatora.

100 %	■ ■ ■ ■ ■ ■ ■ ■ ■ ■
75 %	■ ■ ■ ■ ■ ■ ■ ■ ■ ■
50 %	■ ■ ■ ■ ■ ■ ■ ■ ■ ■
25 %	■ ■ ■ ■ ■ ■ ■ ■ ■ ■

USB-uključni gumb
Za uključivanje USB-priklučka.
USB priklučak se nakon 2 sata automatski isključuje."

TEHNIČKI PODACI	GRIJANJE JAKNA	
	M12 HBWP	M12 HBWP LADIES
Trajanje pogona (sa baterijom za zamjenu 2,0 Ah).....ca.....	3 / 4 / 8 h	3 / 4 / 8 h
Konfekcijska veličina	S/M/L/XL/2XL	S/M/L/XL/2XL
Tip baterije	Li-Ion	Li-Ion
Napon baterije za zamjenu	12 V	12 V
Težina po EPTA-proceduri 01/2014 (2,0 Ah)		
S.....	1,1 kg	1,1 kg
M.....	1,1 kg	1,1 kg
L.....	1,1 kg	1,2 kg
XL.....	1,2 kg	1,2 kg
2XL.....	1,2 kg	1,2 kg
Preporučena temperatura okoline kod rada	-18°C ... +50 °C	
Preporučeni tipovi akumulatora	M12B...	
Preporučeni punjači	M12-18 C; M12-18 FC; M12-18 AC; M12 C4; C12 C	

PREGLED

Uključni gumb
Za uključivanje uključni gumb pritisniti ca. 2 sek.

Temperatura se u svako vrijeme može promijeniti pritiskom uključnog gumba. Odgovarajuće podešavanje će poslije svakog pritiska na uključni gumb biti prikazano na LED-u:

Visoka temperatura: crveni LED trajno svjetlo
Srednja temperatura: bijeli LED trajno svjetlo
Niska temperatura: plavi LED trajno svjetlo

Za isključenje uključni gumb pritisniti ca. 3 sek. sve dok se LED ne ugasi.

Ako se grijača jakna neočekivano isključuje, kontrolirati spoj između držača akumulatora kao i akumulator.

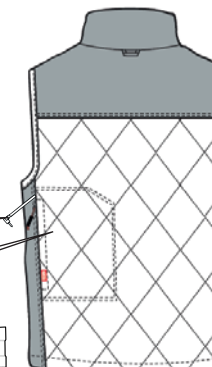
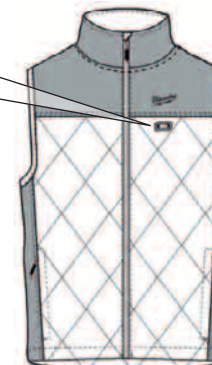

Dovodni kabel

Torba za akumulator

Držak akumulatora

Kabelski priklučak

PREGLED

UPOZORENJE! Pročitajte molimo sve sigurnosna upozorenja i upute. Ako se ne bi poštivala napomene o sigurnosti i upute to bi moglo uzrokovati strujni udar, požar i/ili teške ozljede. Sačuvajte sve napomene o sigurnosti i upute za buduću primjenu.

SPECIJALNE SIGURNOSNE UPUTE

Ova grijača jakna se ne smije upotrebljavati kod male djece, djece, nemoćnih osoba ili osoba koje su osjetljive na toplinu ili osoba sa slabom prokrvljenošću.

Grijaču jaknu nikada ne koristiti sa mokrom unutrašnjom podstavom.

Grijači elementi ne smiju dodirivati nepokrivenu kožu.

Kod tegoba svake vrste grijaču jaknu odmah isključiti.

Dovodni kabel ne smije biti nagnječen.

Ako se utvrdi nestručno rukovanje grijačom jaknom, ona se više ne smije upotrebljavati i mora se poslati sevisu MILWAUKEE.

Ne upotrebljavati nikakve igle kao npr. pribadače, one mogu oštetiti električno ožičenje.

Prije pranja akumulator odvojiti od grijače jakne a akumulator i držač akumulatora izvaditi iz torbe za akumulator.

Ne čistiti na suho. Nemojte upotrebljavati nikakva sredstva za suho čišćenje. Ne bijeliti. Sredstva za čišćenje mogu oštetiti izolaciju grijačih elemenata.

Ne glačati.

Pločicama sa imenom i etiketama oprezno rukovati. One sadrže važne informacije. Ako se ove više ne mogu čitati ili ako nedostaju, stupiti u kontakt sa jednim MILWAUKEE servisom.

Grijaču jaknu prije uskladištenja pustiti da se ohladi i složiti je.

Jaknu redovito pregledati u svezi habanja i oštećenja. Kod znakova habanja ili oštećenja, kod nestručne uporabe ili smetnje funkcije jaknu na koristiti već ovu poslati dobavljaču.

Grijaču jaknu ne smiju koristiti osobe osjetljive na toplinu ili druge osobe koje nisu sposobne reagirati na pregrijavanje.

Djeca starosti ispod tri godine ovu jaknu ne smiju koristiti, jer ona nisu sposobna reagirati na pregrijavanje.

Kod skladištenja na grijaču jaknu ne postavljati nikakve predmete kako se ova ne bi zguzvala.

Za vrijeme skladištenja na jaknu ne postavljati nikakve predmete, kako se grijači elementi ne bi prelomili.

UPOZORENJE: Zbog izbjegavanja toplinskog udara isključiti grijaču napravu, čim se pristupi u jednu znatno topliju sredinu.

Ova grijača jakna nije prikladna za medicinske primjene, npr. u bolnicama.

Ova jakna se smije koristiti od strane djece od preko 3 godine starosti samo onda, kada je jedan od roditelja ili nadzorna osoba poduzela odgovarajuća preduzavanja, ili ako je djetetu u dovoljnom opsegu objašnjeno sigurno korištenje.

Za čišćenje koristiti samo jednu vlažnu spužvastu krpu.

Baterije za zamjenu ne čuvati skupa sa metalnim predmetima (opasnost od kratkog spoja).

Baterije sistema Milwaukee 12 V puniti samo sa uređajem za punjenje sistema Milwaukee 12 V. Ne puniti baterije iz drugih sistema.

Baterije za zamjenu i uređaje za punjenje ne otvarati i čuvati ih samo u suhim prostorijama. Čuvati protiv vlage.

Pod ekstremnim opterećenjem ili ekstremne temperature može iz oštećenih baterija iscuriti baterijska tekućina. Kod dodira sa baterijskom tekućinom odmah isprati sa vodom i sapunom. Kod kontakta sa očima odmah najmanje 10 minuta temeljno isprati i odmah potražiti liječnika.

U prostor za punjenje baterija u uređaju za punjenje ne smiju dospjeti metalni dijelovi (opasnost od kratkog spoja).

PROPIISNA UPOTREBA

Grijača jakna je prikladna za grijanje tijela u hladnoj sredini.

Ovaj aparat se smije upotrijebiti samo u određene svrhe kao što je navedeno.

POGON

Ukoliko grijača jakna kod potpuno napunjenog akumulatora ne grije ili ne funkcionira pravilno, očistite kontakte akumulatora. Ako grijača jakna unatoč tome ne funkcionira besprijekorno, grijaču jaknu, punjač za akumulator i akumulator odnijeti u jedan MILWAUKEE servis.

BATERIJE

Nove baterije postižu svoj puni kapacitet nakon 4-5 ciklusa punjenja i pražnjenja. Baterije koje duže vremena nisu korištene, prije upotrebe napuniti.

Temperatura od preko 50°C smanjuje učinak baterija. Duže zagrijavanje od strane sunca ili grijanja izbjeci.

Priključne kontakte na uređaju za punjenje i baterijama držati čistima.

Za optimalni vijek trajanja se akumulatori poslije upotrebe moraju sasvim napuniti.

Za što moguće duži vijek trajanja, akumulatori se nakon punjenja moraju odstraniti iz punjača.

Kod skladištenja akumulatora duže od 30 dana:

Akumulator skladištiti na suhom kod ca. 27°C.

Akumulator skladištiti kod ca. 30%-50% stanja punjenja.

Akumulator ponovno napuniti svakih 6 mjeseci.

TRANSPORT LITIJSKIH IONSKIH BATERIJA

Litijske-ionske baterije spadaju pod zakonske odredbe u svezi transporta opasne robe.

Prijevoz ovih baterija mora uslijediti uz poštivanje lokalnih, nacionalnih i internacionalnih propisa i odredaba.

- Korisnici mogu bez ustručavanja ove baterije transportirati po cestama.
- Komercijalni transport litijsko-ionskih baterija od strane transportnih poduzeća spada pod odredbe o transportu opasne robe. Otpremničke pripreme i transport smiju izvoditi isključivo odgovarajuće školovane osobe. Kompletni proces se mora pratiti na stručan način.

Kod transporta baterija se moraju poštivati slijedeće točke:

- Uvjerite se da su kontakti zaštićeni i izolirani kako bi se izbjegli kratki spojevi.
- Pazite na to, da blok baterija unutar pakiranja ne može proklizavati.
- Oštećene ili iscurjele baterije se ne smiju transportirati.

U svezi ostalih uputa obratite se vašem prijevoznom poduzeću.

JAMSTVO/GARANCIJA

Grijača jakna	1 godina jamstva
C12 BH / M12 BC	3 godine garancije od registracije

ETIKETA



Pranje u stroju za pranje rublja na štednom stupnju sa toplom vodom.



Sušenje na niskoj vrućini.



Ne bijeliti



Ne glačati



Ne izmikati



Nikakvo kemijsko čišćenje



Neprikladno za malu djecu (0-3 godine)



Ne probadati iglom



Elektroređaji, baterije/akumulatori se ne smiju zbrinjivati skupa sa kućnim smećem. Električni uređaji/akumulatori se moraju skupljati odvojeno i predati na zbrinjavanje primjereno okolišu jednom od pogona za iskorišćavanje. Raspitajte se kod mjesnih vlasti ili kod stručnog trgovca u svezi gospodarstva za recikliranje i mjesta skupljanja.



Europski znak suglasnosti

Britanski znak suglasnosti

ADAPTER C12BH, M12 BC

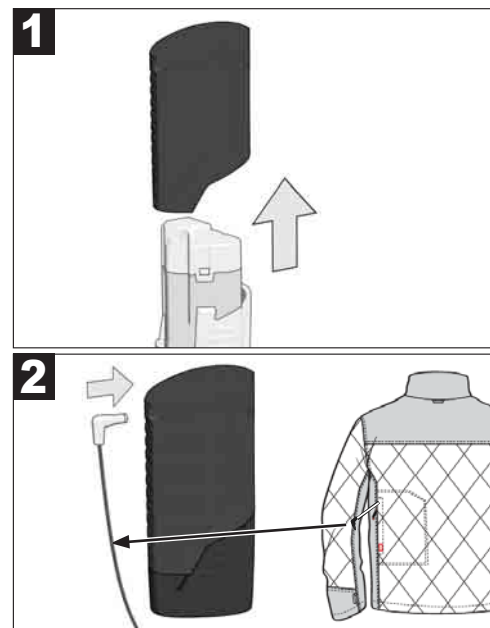

ADAPTER M18 USB (PRIBOR)

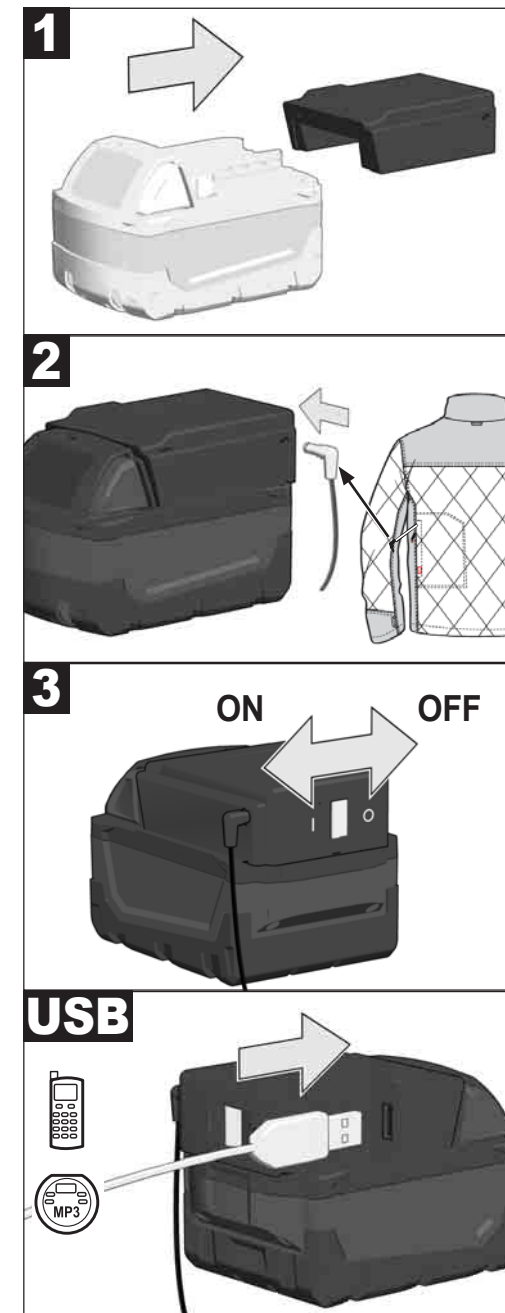

TEHNISKIE DATI	SILDĀMAS	M12 HJP	M12HJP LADIES
Darbības laiks (ar papildus akumulatoru 4,0 Ah).....	apt.....	3 / 4 / 8 h.....	2 / 3 / 6 h.....
Izmēri.....		S/M/L/XL/2XL.....	S/M/L/XL/2XL.....
Akumulatora tips.....		Li-Ion.....	Li-Ion.....
Akumulatora spriegums.....		12 V.....	12 V.....
Svars atbilstoši EPTA -Procedure 01/2014 (4,0 Ah)			
S.....		1,5 kg.....	1,1 kg.....
M.....		1,5 kg.....	1,1 kg.....
L.....		1,6 kg.....	1,2 kg.....
XL.....		1,7 kg.....	1,2 kg.....
2XL.....		1,8 kg.....	1,3 kg.....
Leteicamā vides temperatūra darba laikā.....		-18°C ... +50 °C	
Leteicamie akumulatoru tipi.....		M12B...	
Leteicamās uzlādes ierīces.....		M12-18 C; M12-18 FC; M12-18 AC; M12 C4; C12 C	

PĀRSKATS

Leslēģšanas poga
Lai ieslēgtu, apm. 2 sek. pogu tur nospiestu.

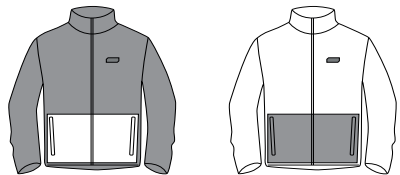

Temperatūru var mainīt jebkurā laikā, nospiežot ieslēģšanas pogu.
Attiecīgos iestatījumus pēc katras pogas nospiešanas reizes norāda LED gaismiņa:

Augsta temperatūra: LED deg sarkanā krāsā
Vidēja temperatūra: LED deg baltā krāsā
Zema temperatūra: LED deg zilā krāsā

Lai izslēgtu, apm. 3 sekundes tur nospiestu ieslēģšanas pogu līdz izdziest LED gaismiņa.

Ja apsildāmā jaka pēkšņi izslēdzas, pārbaudiet baterijas turētāja un baterijas savienojumu.

Kabata baterijai

Pievades kabelis

Baterijas turētājs

USB-pieslēgums
Mobilu tālrunu uzlādēšanai, MP3-pleieris un citas ierīces, ar spriegumu zem 5V un 1 A līdzstrāvu.

Kabeļa pieslēgums
Sildītājās jakas pieslēģšanai pie akumulatora turētāja

Uzlādēšanas stāvokļa rādītājs - uzrāda atlikušo akumulatora lādiņu.

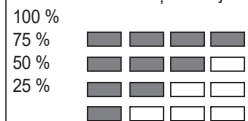

USB-ieslēģšanas poga
USB-pieslēģuma ieslēģšanai.
USB-pieslēģums automātiski atslēdzas pēc 2 st.

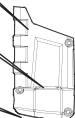
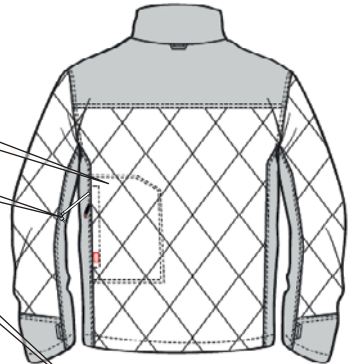

TEHNISKIE DATI	SILDĀMAS	M12 HBWP	M12 HBWP LADIES
Darbības laiks (ar papildus akumulatoru 2,0 Ah).....	apt.....	3 / 4 / 8 h.....	3 / 4 / 8 h.....
Izmēri.....		S/M/L/XL/2XL.....	S/M/L/XL/2XL.....
Akumulatora tips.....		Li-Ion.....	Li-Ion.....
Akumulatora spriegums.....		12 V.....	12 V.....
Svars atbilstoši EPTA -Procedure 01/2014 (2,0 Ah)			
S.....		1,1 kg.....	1,1 kg.....
M.....		1,1 kg.....	1,1 kg.....
L.....		1,1 kg.....	1,2 kg.....
XL.....		1,2 kg.....	1,2 kg.....
2XL.....		1,2 kg.....	1,2 kg.....
Leteicamā vides temperatūra darba laikā.....		-18°C ... +50 °C	
Leteicamie akumulatoru tipi.....		M12B...	
Leteicamās uzlādes ierīces.....		M12-18 C; M12-18 FC; M12-18 AC; M12 C4; C12 C	

PĀRSKATS

Leslēģšanas poga
Lai ieslēgtu, apm. 2 sek. pogu tur nospiestu.

Temperatūru var mainīt jebkurā laikā, nospiežot ieslēģšanas pogu.
Attiecīgos iestatījumus pēc katras pogas nospiešanas reizes norāda LED gaismiņa:

Augsta temperatūra: LED deg sarkanā krāsā
Vidēja temperatūra: LED deg baltā krāsā
Zema temperatūra: LED deg zilā krāsā

Lai izslēgtu, apm. 3 sekundes tur nospiestu ieslēģšanas pogu līdz izdziest LED gaismiņa.

Ja apsildāmā jaka pēkšņi izslēdzas, pārbaudiet baterijas turētāja un baterijas savienojumu.

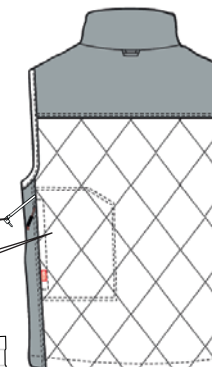
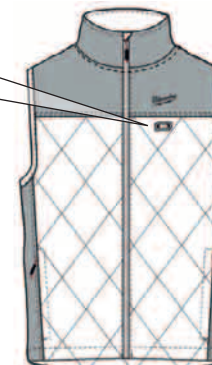

Pievades kabelis

Kabata baterijai

Baterijas turētājs

Kabeļa savienojums

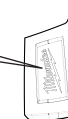

PĀRSKATS

▲ BRĪDINĀJUMS! Izlasiet visus drošības brīdinājumus un instrukcijas. Seit sniegto drošības noteikumu un norādījumu neievērošana var izraisīt aizdegšanos un būt par cēloni elektriskajam triecienam vai nopietnam savainojumam. **Pēc izlasīšanas uzglabājiet šos noteikumus turpmākai izmantošanai.**

SPECIĀLIE DROŠĪBAS NOTEIKUMI

Šo jaku nedrīkst lietot mazi bērni, bērni, kopjamas personas vai personas, kas ir jutīgas pret karstumu un personas ar asinsrites traucējumiem.

Nekādā gadījumā nelietot jaku, ja tās odere ir slapja.

Sildelementi nedrīkst skart neapsegto ādu.

Ja rodas kaut mazākas problēmas, nekavējoties izslēdziet jaku.

Pievades kabeli nedrīkst no-/saspīest.

Ja tiek konstatēta neatbilstoša jakas lietošana, tad pārtrauc tās turpmāku lietošanu un to nosūta MILWAUKEE klientu atbalsta centram.

Nedrīkst izmantot adatas, piemēram, piespraudes, jo tās var sabojāt elektrisko vadu tīklojumu.

Pirms mazgāšanas bateriju atvieno no jakas un bateriju un baterijas turētāju izņem no kabatas, kas paredzēta baterijai.

Nedrīkst tīrīt ķīmiski. Nedrīkst izmantot ķīmiskos tīrīšanas līdzekļus.

Nedrīkst balināt. Tīrīšanas līdzekļi var sabojāt sildelementu izolāciju.

Nedrīkst gludināt.

Vārdu nozīmītes un marķējumu kopj saudzīgi. Uz tiem norādīta svarīga informācija. Ja uz tiem norādītā informācija vairs nav salasāma vai tie ir nozaudēti, sazinieties ar MILWAUKEE klientu atbalsta centru.

Pirms novietošanas uzglabāšanai, ļaut sildjakai atdzist un pēc tam rūpīgi salocīt.

Regulāri pārbaudīt, vai jaka nav nodilusi un vai tai nav bojājumi. Ja konstatēti bojājumi vai nodilums, pielietojumam neatbilstoša ekspluatācija vai darbības traucējumi, neizmanto jaku, bet gan nosūtīt atpakaļ piegādātājam.

Jaku nedrīkst valkāt personas, kas jutīgas pret karstumu vai personas, kuras nespēj atbilstoši reaģēt uz pārkaršanu.

Jaku aizliegts izmantot bērniem, kas jaunāki par trīs gadiem, jo viņi nespēj atbilstoši reaģēt uz pārkaršanu.

Uzglabāšanas laikā nenovietot uz jakas citus priekšmetus, jo tie sekmēs jakas saburzišanos.

Uzglabāšanas laikā nenovietojiet uz jakas nekādus priekšmetus, lai nesalocītu apsildes elementus.

BRĪDINĀJUMS! Lai izvairītos no karstumdūriena, izslēgt apsildes ierīci, tiklīdz ieejat ievērojami siltāka telpā.

Št apsildāmā jaka nav piemērota izmantošanai medicīnas iestādēs, piem., slimnīcās.

Šo jaku drīkst lietot bērni, kas vecāki par trim gadiem, bet tikai pēc tam, kad viens no vecākiem vai uzraudzības persona ir veikusi atbilstošos iestatījumus, vai arī ja bērnam pietiekošā apmērā ir izskaidrota tās droša lietošana.

Tīrīšanai izmantojiet tikai mitru sūkli.

Akumulātorus nav ieteicams glabāt kopā ar metāla priekšmetiem (iespējams īsslēgums).

Milwaukee 12 V sistēmas akumulātorus lādēt tikai ar Milwaukee 12 V sistēmas lādētājiem. Nedrīkst lādēt citus akumulātorus no citām sistēmām.

Akumulātorus un lādētājus nedrīkst taisīt vaļā un tie jāuzglabā sausās telpās.

Pie ārkārtas slodzes un ārkārtas temperatūrām no bojātā akumulātora var iztecoēt akumulātora šķidrums. Ja nonākat saskarsmē ar akumulātora šķidrumu, saskarsmes vieta nekavējoties jānomazgā ar ūdeni un ziepēm. Ja šķidrums nonācis acīs, acis vismaz 10 min. skalot un nekavējoties konsultēties ar ārstu.

Jāuzmanās, lai akumulātoru lādētājā nenokļūtu nekādi metāla priekšmeti (iespējams īsslēgums).

NOTEIKUMIEM ATBILSTOŠS IZMANTOJUMS

Apsildāmā jaka ir piemērota ķermeņa sildīšanai aukstās vietās.

Šo instrumentu drīkst izmantot tikai saskaņā ar minētajiem lietošanas noteikumiem.

DARBĪBA

Ja apsildāmā jaka nesilst, kad baterija ir pilnībā uzlādēta, vai jaka vairs kārtīgi nestrādā, notīriet baterijas savienojuma vietas. Ja arī tad jaka nestrādā nevainojami, tad nogādājiet apsildāmo jaku, lādētāju un bateriju MILWAUKEE klientu atbalsta centrā.

AKUMULĀTORI

Jauni akumulātori sasniedz pilnu kapacitāti pēc 4-5 uzlādēšanas un izlādēšanas cikliem. Akumulātori, kas ilgāku laiku nav izmantoti, pirms lietošanas jāuzlādē.

Pie temperatūras, kas pārsniedz 50°C, akumulātoru darbība tiek negatīvi ietekmēta. Vajag izvairīties no ilgākas saules un karstuma iedarbības.

Lādētāja un akumulātoru pievienojuma kontakti jāuztur tīri.

Lai baterijas darba ilgums būtu optimāls, pēc iekārtas izmantošanas tā jāuzlādē.

Lai akumulātori kalpotu pēc iespējas ilgāku laiku, tos pēc uzlādes ieteicams atvienot no lādētāj ierīces.

Akumulātoru uzglabāšana ilgāk kā 30 dienas: uzglabāt akumulātoru pie aptuveni 27°C un sausā vietā. Uzglabāt akumulātoru uzlādes stāvoklī aptuveni pie 30%-50%. Uzlādēt akumulātoru visus 6 mēnešus no jauna.

LITIJA JONU AKUMULĀTORU TRANSPORTĒŠANA

Uz litija jonu akumulātoriem attiecas noteikumi par bīstamo kravu pārvadāšanu.

Šo akumulātoru transportēšana jāveic saskaņā ar vietējiem, valsts un starptautiskajiem normatīvajiem aktiem un noteikumiem.

- Patērētāja darbības, pārvadājot šos akumulātorus pa autoceļiem, nav reglamentētas.
- Uz litija jonu akumulātoru komerciālu transportēšanu, ko veic ekspedīcijas uzņēmums, attiecas bīstamo kravu pārvadāšanas noteikumi. Sagatavošanas darbus un transportēšanu drīkst veikt tikai atbilstoši apmācīts personāls. Viss process jāvadā profesionāli.

Veicot akumulātoru transportēšanu, jāievēro:







- Pārlicinieties, ka kontakti ir aizsargāti un izolēti, lai izvairītos no īssavienojumiem.
- Pārlicinieties, ka akumulātoru iepakojumā nevar paslīdēt.
- Bojātus vai tekošus akumulātorus nedrīkst transportēt.

Plašāku informāciju Jūs varat saņemt no ekspedīcijas uzņēmuma.

GARANTĪJA

Apsildāma jaka	1 gada garantija
C12 BH / M12 BC	3 gadu garantija no reģistrācijas brīža

LABEL

-  Mazgāšana veļas mašīnā saudzējošā režīmā ar siltu ūdeni.
-  Žāvēšana zemā karstuma režīmā
-  Nedrīkst balināt
-  Nedrīkst gludināt
-  Nedrīkst izgriezt
-  Netīrīt ķīmiski



Nav piemērota maziem bērniem (0-3 gadiem)



Nedurt adatas audumā



Elektriskus aparātus, baterijas/akumulātorus nedrīkst utilizēt kopā ar māsasaimniecības atkritumiem. Elektriski aparāti un akumulātori ir jāsavāc atsevišķi un jānodod atkritumu pārstrādes uzņēmumā videi saudzīgai utilizācijai.

Jautājiet vietējā iestādē vai savam specializētajam tirgotājam, kur atrodas atkritumu pārstrādes uzņēmumi vai savākšanas punkti.



Eiropas atbilstības zīme

Lielbritānijas atbilstības zīme

ADAPTERIS C12BH, M12 BC

1

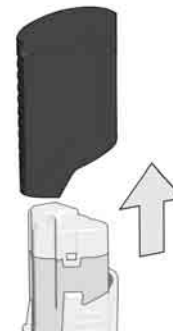

2

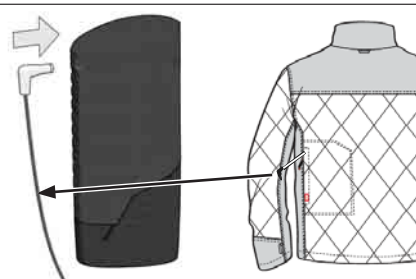

ADAPTERIS M18 USB (PAPILDUS APRĪKOJUMS)

1

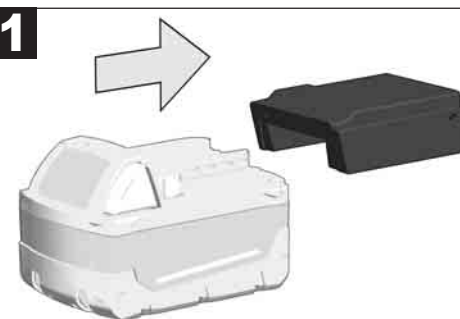

2

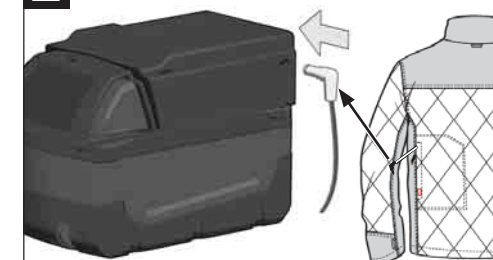

3

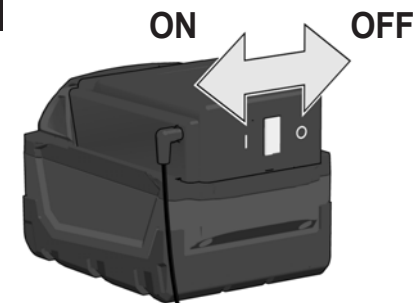

USB

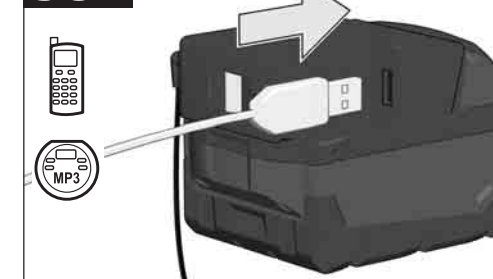

APŽVALGA

⚠️ ĮSPĖJIMAS! Perskaitykite visus saugos nurodymus ir instrukcijas. Jei nepaisysite žemiau pateiktų saugos nuorodų ir reikalavimų, gali trenkti elektros smūgis, kilti gaisras ir/arba galite sunkiai susižaloti arba sužaloti kitus asmenis.
Įsisaugokite šias saugos nuorodas ir reikalavimus, kad ir ateityje galėtumėte jais pasinaudoti.

YPATINGOS SAUGUMO NUORODOS

Šios šildomos striukės negali dėvėti kūdikiai, vaikai, asmenys, kuriems reikalinga priežiūra arba asmenys, kurie nejautrūs karščiui, arba asmenys, kurių sutrikusi kraujotaka.

Šildomos striukės niekada negalima dėvėti, esant šlapiam pamušalui.

Šildymo elementai neturėtų liesti neuždengtos odos.

Pajutus bet kokio pobūdžio negalavimus, būtina nedelsiant išjungti šildomą striukę.

Maitinimo kabelis negali būti suspaustas.

Nustačius netinkamą šildomos striukės veikimą, būtina nutraukti jos naudojimą ir nusiūsti į MILWAUKEE klientų aptarnavimo skyrių.

Negalima naudoti adatų, pvz., smeigtukų, nes jie gali pažeisti elektros laidų sistemą.

Prieš skalbant striukę, reikia atjungti ir išimti bateriją bei baterijos laikiklį iš kišenės.

Striukės negalima valyti sausu būdu. Negalima naudoti sauso valymo priemonių. Nebalinti. Cheminės valymo priemonės gali pažeisti šildymo elementų izoliaciją.

Nelyginti.

Vadovautis pateiktomis priežiūros lentelėmis ir etiketėmis. Jose pateikta svarbi informacija. Jei jos tapų neįskaitomomis arba jų trūkty, tuomet būtina kreiptis į MILWAUKEE klientų aptarnavimo skyrių.

Termostriukę prieš padedant saugoti atvėsinti ir sulankstyti.

Periodiškai patikrinti, ar striukė nesusidėvėjo, ar nėra trūkumų. Pastebėjus susidėvėjimo, netinkamo naudojimo ar funkcinių sutrikimų požymius arba trūkumus, striukės nebedėvėkite ir grąžinkite tiekėjui.

Termostriukės negali dėvėti šilumai nejautrūs asmenys arba kitai asmenys, kurie neregaujoja į perkaitimą.

Vaikai iki trejų metų tokios striukės dėvėti negali, nes jie nėra jautrūs perkaitimui.

Taip saugant ant termostriukės nedėkite jokių daiktų, kad jos nesuglamžytumėte.

Sandėliavimo metu nedėti ant švarko jokių daiktų, priešingu atveju galima pažeisti kaitinamąjį elementą.

ĮSPĖJIMAS. Siekiant išvengti šilumos smūgio, šildymo įrenginį išjunkite, kai tik aplinka akivaizdžiai įkais.

Šis šildantis švarkas netinka medicininiams tikslams, pvz., ligininėse.

Šį švarką gali naudoti tik trejų metų sulaukę vaikai, jeigu vienas iš tėvų ar prižiūrintis asmuo atliko tam tikrus nustatymus arba jeigu vaikui buvo kruopščiai išaiškinta apie saugų naudojimąsi švarku.

Valymui naudoti tik drėgną šluostę.

Keičiamų akumuliatorių nelaikykite kartu su metaliniais daiktais (trumpojo jungimo pavojus).

Keičiamus „Milwaukee 12 V“ sistemos akumuliatorius kraukite tik „Milwaukee 12 V“ sistemos įkrovikliais. Nekraukite kitų sistemų akumuliatorių.

Keičiamų akumuliatorių ir įkroviklių nelaikykite atvirai. Laikykite tik sausoje vietoje. Saugokite nuo drėgmės.

Ekstremalių apkrovų arba ekstremalios temperatūros poveikyje iš keičiamų akumuliatorių gali ištėkėti akumuliatoriaus skystis.

Išsitėpus akumuliatoriaus skystičiu, tuoj pat nuplaukite vandeniu su muilu. Patekus į akis, tuoj pat ne trumpiau kaip 10 minučių gausiai skalaukite vandeniu ir tuoj pat kreipkitės į gydytoją.

Į įkroviklių keičiamais akumuliatoriams įstatymui skirtą vamzdį turi nepatekti jokios metalinės dalys (trumpojo jungimo pavojus).

NAUDOJIMAS PAGAL PASKIRTĮ

Šildomos striukės paskirtis - sušildyti kūną šalčioje aplinkoje.

Šį prietaisą leidžiama naudoti tik pagal nurodytą paskirtį.

EKSPLOATACIJA

Tuo atveju, jei šildoma striukė nešiltų esant įkrautai baterijai arba netinkamai veikty, išvalykite baterijos kontaktus. Jei striukė vis tiek neveiktų deramai, tuomet nusiūskite šildomą striukę, įkroviklį ir bateriją į MILWAUKEE klientų aptarnavimo skyrių.

AKUMULIATORIAI

Nauji keičiami akumuliatoriai savo pilną talpą įgyja po 4-5 įkrovos ir iškrovos ciklų. Ilgesnį laiką nenaudotus keičiamus akumuliatorius prieš naudojimą įkraukite.

Aukštesnė nei 50°C temperatūra mažina keičiamų akumuliatorių galią. Venkite ilgesnio saulės ar šilumos šaltinių poveikio.

Įkroviklio ir keičiamo akumuliatoriaus jungiamieji kontaktai visada turi būti švarūs.

Kad prietaisais kuo ilgiau veikty, pasinaudoję juo, iki galo įkraukite akumuliatorius.

reikėty jį po atlikto įkrovimo iškart išimti iš įkroviklio.

Bateriją laikant ilgiau nei 30 dienų, būtina atkreipti dėmesį į šias nuorodas: bateriją laikyti sausoje aplinkoje, esant apie 27 °C temperatūrai. Baterijos įkrovimo lygis turi būti nuo 30 % iki 50 %. Baterija pakartotinai turi būti įkraunama kas 6 mėnesius.

LIČIO JONŲ AKUMULIATORIŲ PERVEŽIMAS

Ličio jonų akumuliatoriams taikomos įstatyminės nuostatos dėl pavojingų krovinių pervežimų.

Šiuos akumuliatorius pervežti būtina laikantis vietinių, nacionalinių ir tarptautinių direktyvų ir nuostatų.

- Naudotojai šiuos akumuliatorius gali naudoti savo transporte be jokių kitų sąlygų.
- Už komercinį ličio jonų akumuliatorių pervežimą atsako ekspedicijos įmonė pagal nuostatas dėl pavojingų krovinių pervežimo. Pasirošimo išsiūsti ir pervežimo darbus gali atlikti tik atitinkamai išmokyti asmenys. Visas procesas privalo būti prižiūrimas.

Pervežant akumuliatorius būtina laikytis šių punktų:

- Siekiant išvengti trumpųjų jungimų, išitinkinkite, kad kontaktai yra apsaugoti ir izoliuoti.
- Atkreipkite dėmesį, kad akumuliatorius pakuotės viduje neslidinėtų.
- Draudžiama pervežti pažeistus arba tekančius akumuliatorius.

Dėl detalesnių nurodymų kreipkitės į savo ekspedicijos įmonę.

GARANTIJA

Šildantis švarkas	1 metų garantija
C12 BH / M12 BC	3 metų garantija nuo registravimo

ETIKETĖ



Tausojantis skalbinis skalbimas šiltu vandeniu.



Džiovinimas, esant nedideliam karščiui.



Nebalinti



Nelyginti



Negręžti



Nevalyti chemiškai



Netinka mažiems vaikams (0–3 metų)



Nebadyti adatomis



Elektros prietaisų, baterijų/akumuliatorių šalinti kartu su buitinėmis atliekomis negalima. Elektros prietaisus ir akumuliatorius reikia surinkti atskirai ir atiduoti perdirbimo įmonei, kad būtų pašalinti aplinkai saugiu būdu. Vietos valdžios institucijose arba specializuotose prekybos vietose pasidomėkite apie perdirbimo ir surinkimo centrus.



Europos atitikties ženklas

Britanijos atitikties ženklas

ADAPTERIS C12BH, M12 BC

1

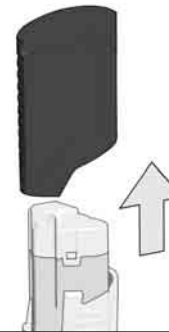

2

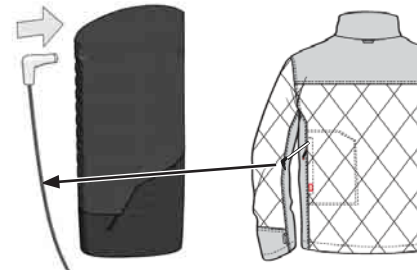

ADAPTERIS M18 USB (PRIEDAS)

1

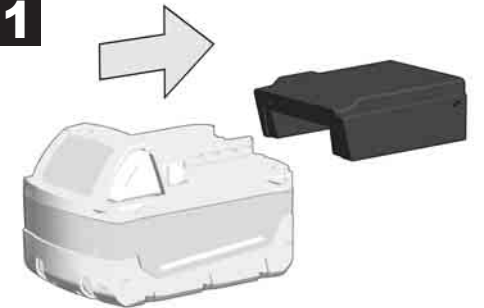

2

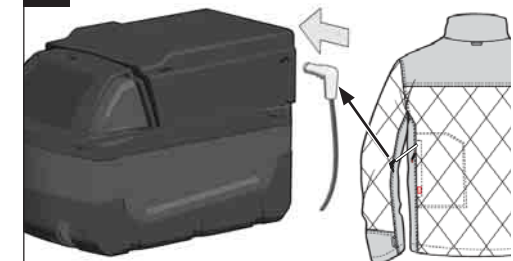

3

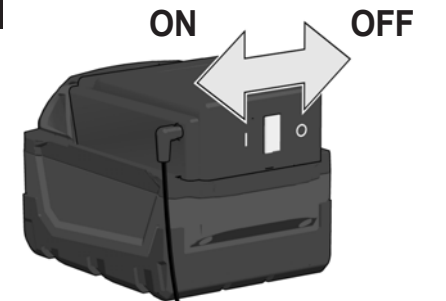

USB

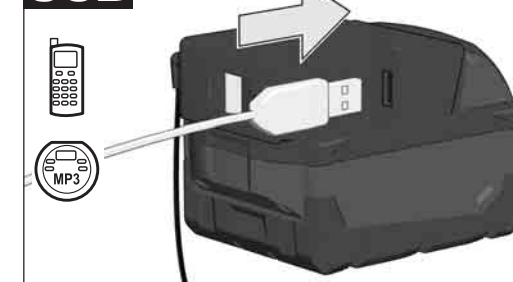

TEHNILISED ANDMED	KUUMUTUSSÄRGI	M12 HJP	M12HJP LADIES
Kasutusae (koos vahetatava akuga 4,0 Ah)	umbes	3 / 4 / 8 h	2 / 3 / 6 h
Suurus		S/M/L/XL/2XL	S/M/L/XL/2XL
Aku tüüp		Li-Ion	Li-Ion
Vahetatava aku pinge		12 V	12 V
Kaal vastavalt EPTA-protseduurile 01/2014 (4,0 Ah)			
S		1,5 kg	1,1 kg
M		1,5 kg	1,1 kg
L		1,6 kg	1,2 kg
XL		1,7 kg	1,2 kg
2XL		1,8 kg	1,3 kg
Soovitulik ümbritsev temperatuur töötamise ajal		-18°C ... +50 °C	
Soovituslikud akutüübid		M12B...	
Soovitulik laadija		M12-18 C; M12-18 FC; M12-18 AC; M12 C4; C12 C	

ÜLEVADE

Toitenupp
Soojenduse sisselülitamiseks hoidke jaki toitenuppu all (umbes 2 sek.).

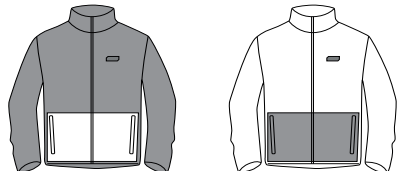

Temperatuuriseadistust saab reguleerida igal ajal toitenuppu lülitades. Iga vajutus liigutab jaki temperatuuriseadistust tsükli võrra edasi.

Kõrge temperatuur: punane LED-tuli põleb pidevalt.
Keskmine temperatuur: valge LED-tuli põleb pidevalt.
Madal temperatuur: sinine LED-tuli põleb pidevalt
Jaki soojenduse väljalülitamiseks vajutage ja hoidke toitenuppu all seni, kuni LED-tuled kustuvad (umbes 3 sekundit).

Kui jaki soojendus lülitub ootamatult välja, kontrollige ühendusi ja laadige akud.

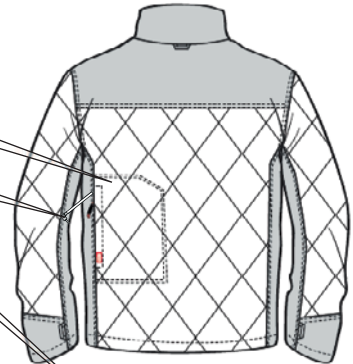
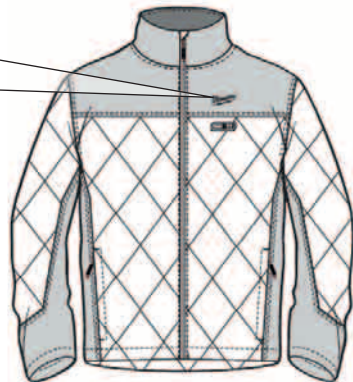

Akuhoidiku tasku

Toitekaabel

Akuhoidik

USB ühendus
Mobiiltelefonide, MP3 mängijate ja muude seadmete laadimiseks, mis vajavad 5 V pinget ning 1 A alalisvoolu.

Kaabliühendus
Kõetava jaki ühendamiseks akuhoidiku külge.

Laetusseisundi näidik - näitab veel allesjäänud akulaengut.

100 %	■ ■ ■ ■ ■
75 %	■ ■ ■ ■ □
50 %	■ ■ ■ □ □
25 %	■ ■ □ □ □

USB sisselülitusnupp
USB ühenduse sisselülitamiseks.
USB ühendus lülitub 2 h pärast automaatselt välja.

TEHNILISED ANDMED	KUUMUTUSSÄRGI	M12 HBWP	M12 HBWP LADIES
Kasutusae (koos vahetatava akuga 2,0 Ah)	umbes	3 / 4 / 8 h	3 / 4 / 8 h
Suurus		S/M/L/XL/2XL	S/M/L/XL/2XL
Aku tüüp		Li-Ion	Li-Ion
Vahetatava aku pinge		12 V	12 V
Kaal vastavalt EPTA-protseduurile 01/2014 (2,0 Ah)			
S		1,1 kg	1,1 kg
M		1,1 kg	1,1 kg
L		1,1 kg	1,2 kg
XL		1,2 kg	1,2 kg
2XL		1,2 kg	1,2 kg
Soovitulik ümbritsev temperatuur töötamise ajal		-18°C ... +50 °C	
Soovituslikud akutüübid		M12B...	
Soovitulik laadija		M12-18 C; M12-18 FC; M12-18 AC; M12 C4; C12 C	

ÜLEVADE

Toitenupp
Soojenduse sisselülitamiseks hoidke jaki toitenuppu all (umbes 2 sek.).

Temperatuuriseadistust saab reguleerida igal ajal toitenuppu lülitades. Iga vajutus liigutab jaki temperatuuriseadistust tsükli võrra edasi.

Kõrge temperatuur: punane LED-tuli põleb pidevalt.
Keskmine temperatuur: valge LED-tuli põleb pidevalt.
Madal temperatuur: sinine LED-tuli põleb pidevalt
Jaki soojenduse väljalülitamiseks vajutage ja hoidke toitenuppu all seni, kuni LED-tuled kustuvad (umbes 3 sekundit).

Kui jaki soojendus lülitub ootamatult välja, kontrollige ühendusi ja laadige akud.

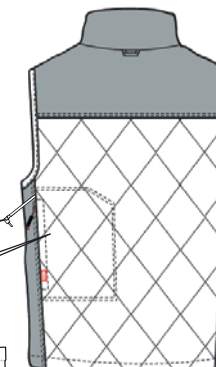
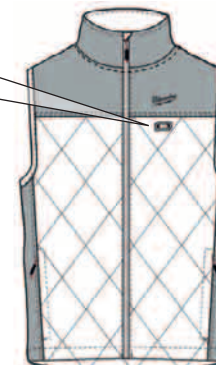

Toitekaabel

Akuhoidiku tasku

Akuhoidik

Toitekaabli port

ÜLEVADE

▲ HOIATUS! Lugege kõiki ohutusjuhiseid ja korraldusi. Ohutusnõuete ja juhiste eiramise tagajärjeks võib olla elektrilöökk, tulekahju ja/või rasked vigastused.
Hoidke kõik ohutusnõuded ja juhised edasiseks kasutamiseks hoolikalt alles.

SPETSIAALSED TURVAJUHISED

Ärge laske kasutada seda jakki väikelastel, lastel ja abitel isikutel või neil, kes on tundetud kuumuse suhtes, näiteks puuduliku vereringega inimestel.

Ärge kasutage jakki, kui selle sisevooder on märg.

Kütteelemendid ei tohiks puudutada paljast nahka.

Ebamugavustunde tekkimisel lülitage toide kohe välja.

Ärge võimaldage juhtmetel pitsuda.

Kui leitakse, et jakki soojendus ei tööta õigesti, tuleb selle kandmine kohe lõpetada ja pöörduda abi saamiseks MILWAUKEE teenindusse.

Ärge kasutage nõelu. Need võivad kahjustada elektrijuhtmeid.

Enne pesemist ühendage aku ja akuhoidik akuhoidiku taskust lahti ja eemaldage need.

Ärge tehke kuivpuhastust. Ärge kasutage selle soojendusega jakki puhul kuivpuhastusvedelikku. Ärge pleegitage. Puhastusvahenditel võib olla kahjulik toime kütteelemendi isolatsioonile.

Ärge triikige.

Säilitage sildid ja nimeplaadid. Need sisaldavad olulisi andmeid. Kui need muutuvad loetamatuks või kaovad, pöörduge tasuta vahetuseksplaride saamiseks MILWAUKEE teeninduse poole.

Enne hoiule panekut laske soojendusega jakk maha jahtuda ja voltige see kokku.

Kontrollige regulaarselt, et jakk pole kulunud või kahjustada saanud. Kulumise või kahjustuste, mitteasjakohase kasutamise või funktsioonitõrgete tunnuste olemasolul ärge jakki kasutage, vaid saatke see tarnijale tagasi.

Soojendusega jakki ei tohi kasutada soojust mittetunnetavate ega teiste isikud, kes pole suutelised reageerima ülekuumenemisele.

Alla kolme aasta vanused lapsed ei tohi seda jakki kasutada, kuna nad pole suutelised reageerima ülekuumenemisele.

Hoiule panekul ärge asetage soojendusega jakki peale midagi esemeid, et seda mitte kortsutada.

Ärge jätke hoiustamise ajaks jakki peale esemeid, et kütteelemente mitte lõhkuda.

HOIATUS: Kuumarabanduse vältimiseks lülitage soojendusseade välja otsekohe, kui olete sisenenud selgesti soojemasse ümbruskonda.

See kuumutusjakk ei ole mõeldud meditsiiniliseks kasutamiseks, nt haiglates.

Seda jakki tohivad kasutada üle kolme aastased lapsed vaid juhul, kui üks vanematest või järelevalvaja on teinud vastavad seadistused või kui lapsele on ohutu kasutamine piisavalt selgeks tehtud.

Puhastamiseks kasutage ainult niisket svammlappi.

Ärge säilitage vahetatavaid akusid koos metallsemetega (lühiseoht).

Laadige süsteemi Milwaukee 12 V vahetatavaid akusid ainult süsteemi Milwaukee 12 V laadijatega. Ärge laadige nendega teiste süsteemide akusid.

Ärge avage vahetatavaid akusid ega laadijaid ning ladustage neid ainult kuivades ruumides. Kaitske niiskuse eest.

Äärmuslikul koormusel või äärmuslikul temperatuuril võib kahjustatud vahetatavast akust akudevadeli välja voolata. Akudevadeli kokkupuutumise korral peske kohe vee ja seebiga. Silma sattumise korral loputage kiiresti põhjalikult vähemalt 10 minutit ning pöörduge viivitamatult arsti poole.

Laadijal olevasse vahetatava aku ühenduskambris ei tohi sattuda metallosi (lühiseoht).

KASUTAMINE VASTAVALT OTSTARBELE

Soojendusega jakki võib kasutada keha soojendamiseks külmas keskkonnas.

Antud seadet tohib kasutada ainult vastavalt äranäidatud otstarbele.

KASUTAMINE

Kui jakki soojendus ei hakka tööle või töötab valesti juhul, kui aku on täidetud, puhastage akuklemmid. Kui jakki soojendus ei hakka sellele vaatamata korralikult tööle, viige jakk, akulaadija ja aku vigade kõrvaldamiseks MILWAUKEE teenindusse.

AKUD

Uued vahetatavad akud saavutavad oma täieliku mahtvuse pärast 4–5 laadimis- ja tühjendustsüklit. Pikemat aega mittekasutatud akusid laadige veel enne kasutamist.

Temperatuur üle 50 °C vähendab vahetatava aku töövõimet. Vältige pikemat soojenemist päikese või kütteseadme mõjul.

Hoidke laadija ja vahetatava aku ühenduskontaktid puhtad.

Optimaalse patareie eluea tagamiseks, pärast kasutamist lae patareiplokk täielikult.

Akud tuleks võimalikult pika kasutusea saavutamiseks pärast täislaadimist laadijast välja võtta.

Aku ladustamisel üle 30 päeva:

Ladustage akut kuivas kohas u 27°C juures.

Ladustage akut u 30-50% laetuseisundis.

Laadige aku iga 6 kuu tagant täis.

LIITIUMIOONAKUDE TRANSPORTIMINE

Liitiumioonakud on allutatud ohtlike ainete transportimisega seonduvatele õigusaktidele.

Nende akude transportimine peab toimuma kohalikest, siseriiklikest ja rahvusvahelistest eeskirjadest ning määrustest kinni pidades.

- Tarbijad tohivad neid akusid edasiste piiranguteta tavalisel transportida.
- Liitiumioonakude komerttransport ekspedeerimisettevõtete kaudu on allutatud ohtlike ainete transportimisega seonduvatele õigusaktidele. Tarne-ettevalmistusi ja transporti tohivad teostada eranditult vastavalt koollitatud isikud. Kogu protsessi tuleb asjatundlikult jälgida.

Akude transportimisel tuleb järgida järgmisi punkte:

- Tehke kindlaks, et kontaktid on lühiste vältimiseks kaitstud ja isoleeritud.
- Pöörake tähelepanu sellele, et akupakk ei saaks pakendis nihkuda.
- Kahjustatud või välja voolanud akusid ei tohi kasutada.

Pöörduge edasiste juhiste saamiseks ekspedeerimisettevõtte poole.

GARANTII

Kuumutusjakk	1-aastane garantii
C12 BH / M12 BC	3-aastane garantii alates registreerimisest

ETIKETT



Masinpesu säästukäigul sooja veega.



Kuivatamine madala kuumusega.



Mitte pleegitada



Mitte triikida



Mitte välja väanata



Mitte puhastada keemiliselt



Ei ole mõeldud väikelastele (0-3 a)



Ärge läbistage nõeltega.



Elektriseadmeid, patareid/akusid ei tohi utiliseerida koos majapidamisprügiga. Elektriseadmed ja akud tuleb eraldi kokku koguda ning kõrvaldada keskkonnasõbralikul moel töötlemiskeskusesse. Küsige infot jäätmekäitlusjaamade ja kogumispunktide kohta oma kohalike ametnike või edasimüüja käest.



Euroopa vastavusmärk

Ühendkuningriigi vastavusmärk

ADAPTER C12BH, M12 BC

1



2

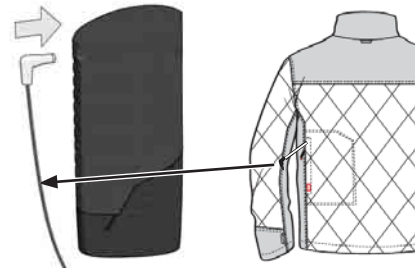

ADAPTER M18 USB (TARVIKUD)

1

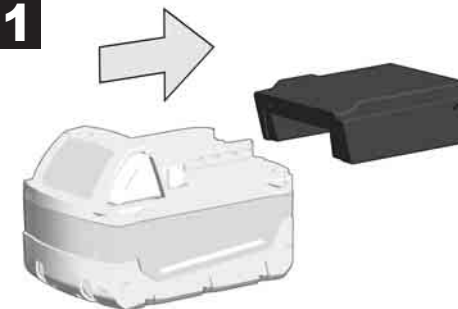

2

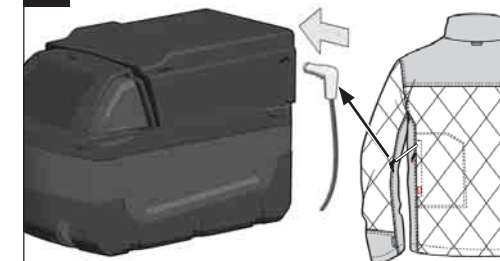

3

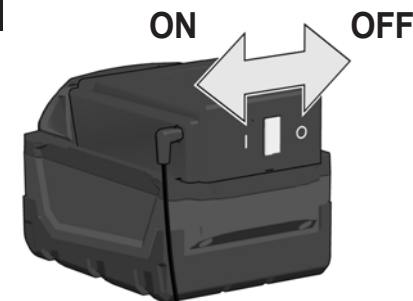

USB

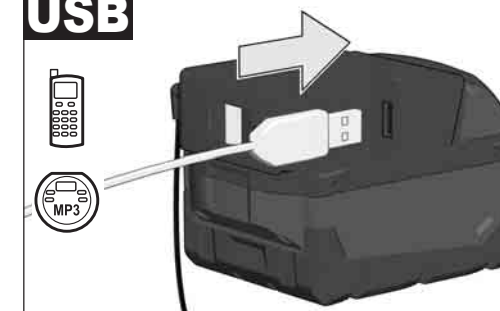

Продолжительность работы (с аккумулятором 4,0 Ah) прикл.	3 / 4 / 8 h	2 / 3 / 6 h
Размеры	S/M/L/XL/2XL	S/M/L/XL/2XL
Модель	Li-Ion	Li-Ion
Вольтаж аккумулятора	12 V	12 V
Вес согласно процедуре EPTA 01/2014 (4,0 Ah)		
S	1,5 kg	1,1 kg
M	1,5 kg	1,1 kg
L	1,6 kg	1,2 kg
XL	1,7 kg	1,2 kg
2XL	1,8 kg	1,3 kg

Рекомендованная температура окружающей среды во время работы..... -18°С ... +50 °С
 Рекомендованные типы аккумуляторных блоков M12B...
 Рекомендованные зарядные устройства..... M12-18 C; M12-18 FC; M12-18 AC; M12 C4; C12 C

ОБЗОР

Кнопка пуска
 Для того чтобы включить необходимо нажать и подержать кнопку пуска прикл. 2 сек.

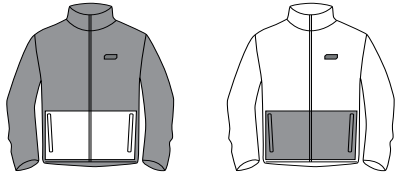

Температуру можно изменить в любой момент, нажав на кнопку пуска. При каждом нажатии кнопки при помощи светодиодов отображается соответствующий режим:

- Высокая температура: горит красный светодиод
- Средняя температура: горит белый светодиод
- Низкая температура: горит синий светодиод

Для того чтобы выключить, необходимо нажать и подержать кнопку пуска прикл. 3 секунды, пока не погаснет светодиод.
 Если подогрев куртки внезапно отключится, следует проверить соединение между держателем аккумулятора и аккумулятором.

Карман для аккумулятора

Подводящий кабель

Держатель аккумулятора

USB-порт

Для зарядки сотовых телефонов, MP3-плееров и других устройств, которые потребляют менее 5 В и 1 А постоянного тока.

Кабельный разъем

Для подключения куртки с подогревом к аккумуляторному блоку.

Индикатор заряда показывает оставшийся в аккумуляторе уровень заряда.

100 %	■ ■ ■ ■ ■
75 %	■ ■ ■ □
50 %	■ ■ □ □
25 %	■ □ □ □

Кнопка включения USB

Для включения USB-порта.
 Спустя 2 часа USB-порт автоматически отключается.

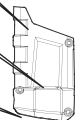
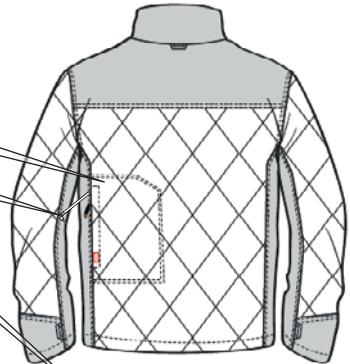

Продолжительность работы (с аккумулятором 2,0 Ah) прикл.	3 / 4 / 8 h	3 / 4 / 8 h
Размеры	S/M/L/XL/2XL	S/M/L/XL/2XL
Модель	Li-Ion	Li-Ion
Вольтаж аккумулятора	12 V	12 V
Вес согласно процедуре EPTA 01/2014 (2,0 Ah)		
S	1,1 kg	1,1 kg
M	1,1 kg	1,1 kg
L	1,1 kg	1,2 kg
XL	1,2 kg	1,2 kg
2XL	1,2 kg	1,2 kg

Рекомендованная температура окружающей среды во время работы..... -18°С ... +50 °С
 Рекомендованные типы аккумуляторных блоков M12B...
 Рекомендованные зарядные устройства..... M12-18 C; M12-18 FC; M12-18 AC; M12 C4; C12 C

ОБЗОР

Кнопка пуска
 Для того чтобы включить необходимо нажать и подержать кнопку пуска прикл. 2 сек.

Температуру можно изменить в любой момент, нажав на кнопку пуска. При каждом нажатии кнопки при помощи светодиодов отображается соответствующий режим:

- Высокая температура: горит красный светодиод
- Средняя температура: горит белый светодиод
- Низкая температура: горит синий светодиод

Для того чтобы выключить, необходимо нажать и подержать кнопку пуска прикл. 3 секунды, пока не погаснет светодиод.
 Если подогрев куртки внезапно отключится, следует проверить соединение между держателем аккумулятора и аккумулятором.

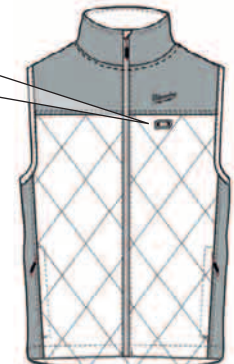

Подводящий кабель

Карман для аккумулятора

Держатель аккумулятора

Подключение кабеля

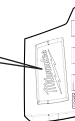
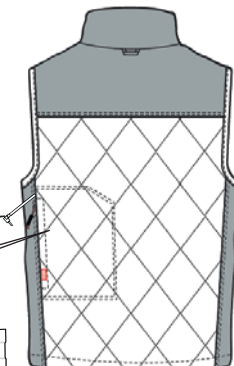

ОБЗОР

▲ ПРЕДУПРЕЖДЕНИЕ! Прочтите все указания по безопасности и инструкции. Упущения, допущенные при соблюдении указаний и инструкций по технике безопасности, могут стать причиной электрического поражения, пожара и тяжелых травм. Сохраняйте эти инструкции и указания для будущего использования.

РЕКОМЕНДАЦИИ ПО ТЕХНИКЕ БЕЗОПАСНОСТИ

Куртку с подогревом запрещается использовать совсем маленьким детям и детям постарше, людям, нуждающимся в помощи или нечувствительным к высоким температурам, а также людям с плохим кровообращением.

Не использовать куртку с подогревом с влажной подкладкой.

Избегать соприкосновения незащищенных участков кожи с нагревательными элементами.

При возникновении дискомфорта немедленно отключить подогрев куртки.

Запрещается пережимать подводящий кабель.

При выявлении использования куртки с подогревом не по назначению, необходимо прекратить ее дальнейшее использование и отправить ее в сервисный центр компании MILWAUKEE.

Не использовать иглы или булавки, так как они могут повредить электрическую разводку.

Перед стиркой необходимо отсоединить аккумулятор от куртки и извлечь аккумулятор с держателем из кармана.

Не проводить химчистку. Не использовать средства для химчистки. Не отбеливать. Чистящие средства могут повредить изоляцию нагревательных элементов.

Не гладить.

Бережно обращаться с ярлычками и этикетками. Они содержат важную информацию. Если они станут нечитабельными или при их отсутствии, необходимо обратиться в сервисную службу компании MILWAUKEE.

Перед тем как сложить куртку на хранение, дайте ей остыть.

Регулярно проверяйте куртку на предмет износа и повреждений. При обнаружении признаков износа или повреждения, ненадлежащего использования или неисправностей больше не используйте куртку, а отправьте ее обратно поставщику.

Куртку с подогревом запрещается использовать людям, нечувствительным к теплу, или другим лицам, неспособным отреагировать на перегрев.

Детям до трех лет запрещается использовать данную куртку, так как они неспособны отреагировать на перегрев.

При хранении не следует складывать на куртку другие предметы, чтобы она не помялась.

Во время хранения не ставить на куртку другие предметы, чтобы не повредить нагревательные элементы.

ПРЕДУПРЕЖДЕНИЕ: Во избежание теплового удара следует отключать устройство подогрева при нахождении в теплых помещениях.

Эта куртка с подогревом не предназначена для медицинского применения, например в больницах.

Разрешается использовать куртку детям старше трех лет после соответственных настроек, сделанных родителем или опекуном, или после того, как ребенку объяснили в достаточном объеме о безопасном использовании.

Для очистки использовать исключительно влажную губку.

Не храните аккумуляторы вместе с металлическими предметами во избежание короткого замыкания.

Для зарядки аккумуляторов модели Milwaukee 12 V используйте только зарядным устройством Milwaukee 12 V. Не заряжайте аккумуляторы других систем.

Никогда не вскрывайте аккумуляторы или зарядные устройства и храните их только в сухих помещениях. Следите чтобы они всегда были сухими.

Аккумуляторная батарея может быть повреждена и дать течь под воздействием чрезмерных температур или повышенной нагрузки. В случае контакта с аккумуляторной кислотой немедленно промойте место контакта мылом и водой. В случае попадания кислоты в глаза промойте глаза в течении 10 минут и немедленно обратитесь за медицинской помощью.

Не допускается попадание каких-либо металлических предметов в аккумуляторный отсек зарядного устройства во избежание короткого замыкания.

ИСПОЛЬЗОВАНИЕ

Куртка с подогревом предназначена для обогрева тела в холодной среде.

Не пользуйтесь данным инструментом способом, отличным от указанного для нормального применения.

ЭКСПЛУАТАЦИЯ

Если куртка с полностью заряженным аккумулятором не подогревает или работает неисправно, необходимо прочистить контакты аккумулятора. Если же куртка с подогревом продолжает работать неисправно, куртку, зарядное устройство и аккумулятор необходимо принести в сервисный центр компании MILWAUKEE.

АККУМУЛЯТОР

Новый аккумулятор заряжается до полной емкости после 4 - 5 зарядных циклов. Перед использованием аккумулятора, которым не пользовались некоторое время, его необходимо зарядить.

Температура свыше 50°C снижает работоспособность аккумуляторов. Избегайте продолжительного нагрева или прямого солнечного света (риск перегрева).

Контакты зарядного устройства и аккумуляторов должны содержаться в чистоте. Для обеспечения оптимального срока службы аккумулятор необходимо полностью заряжать после использования прибора.

Для достижения максимально возможного срока службы аккумуляторы после зарядки следует вынимать из зарядного устройства.

При хранении аккумулятора более 2 дней:

Храните аккумулятор при 27°C в сухом месте.
Храните аккумулятор с зарядом примерно 30% - 50%.
Каждые 6 месяцев аккумулятор следует заряжать.

ТРАНСПОРТИРОВКА ЛИТИЙ-ИОННЫХ АККУМУЛЯТОРОВ

Литий-ионные аккумуляторы в соответствии с предписаниями закона транспортируются как опасные грузы.

Транспортировка этих аккумуляторов должна осуществляться с соблюдением местных, национальных и международных предписаний и положений.

- Эти аккумуляторы могут перевозиться по улице потребителем без дальнейших обязательств.
- При коммерческой транспортировке литий-ионных аккумуляторов экспедиторскими компаниями действуют положения, касающиеся транспортировки опасных грузов. Подготовка к отправке и транспортировка должны производиться исключительно специально обученными лицами. Весь процесс должен находиться под контролем специалиста.

При транспортировке аккумуляторов необходимо соблюдать следующие пункты:

- Убедитесь, что контакты защищены и изолированы во избежание короткого замыкания.
- Следите за тем, чтобы аккумуляторный блок не соскользнул внутри упаковки.
- Транспортировка поврежденных или протекающих аккумуляторов запрещена.

За дополнительными указаниями обратитесь к своему экспедитору.

ГАРАНТИЯ ПО ЗАКОНУ/ГАРАНТИЯ ПО ДОГОВОРУ

Куртка с подогревом	1 год гарантии по закону
C12 VH / M12 VC	3 года гарантии по договору со дня регистрации

ЭТИКЕТКА

 Машинная стирка в бережном режиме в теплой воде.

 Сушка при умеренной температуре.

 Не отбеливать

 Не гладить

 Не отжимать

 Не подвергать химчистке

 Не предназначено для детей младше трех лет



Не прокалывать иглами



Электроприборы, батареи/аккумуляторы запрещено утилизировать вместе с бытовым мусором.

Электрические приборы и аккумуляторы следует собирать отдельно и сдавать в специализированную компанию для утилизации в соответствии с нормами охраны окружающей среды.

Получите в местных органах власти или у вашего специализированного дилера сведения о центрах вторичной переработки и пунктах сбора.



Европейский знак соответствия

Британский знак соответствия

АДАПТЕР C12VH, M12 VC

1

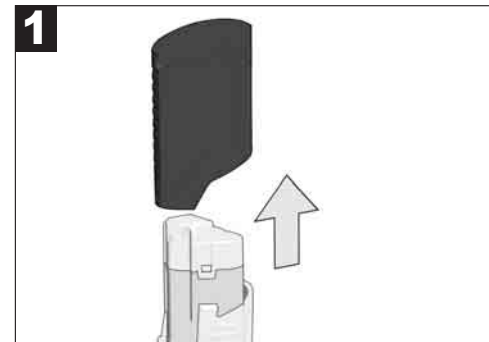

2

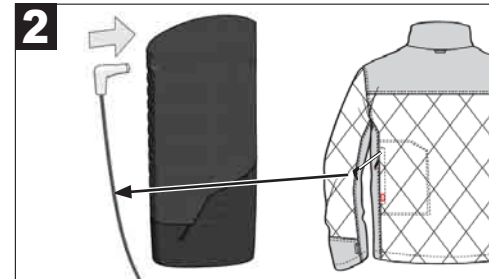

АДАПТЕР M18 USB (ПРИНАДЛЕЖНОСТИ)

1

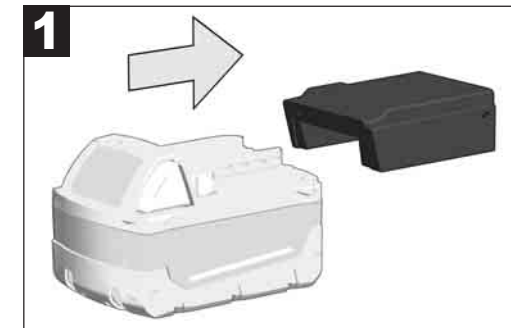

2

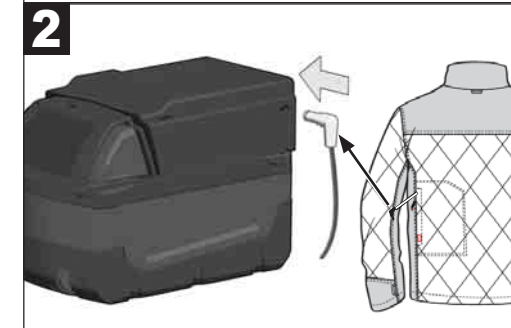

3

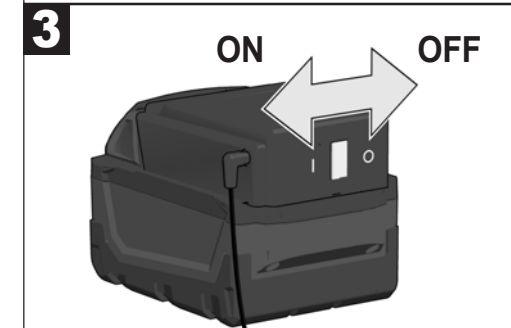

USB

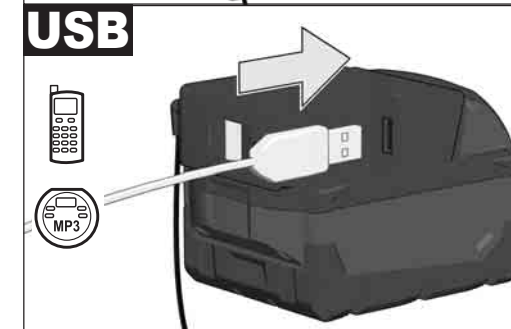

ТЕХНИЧЕСКИ ДАННИ	ПАРНО ЯКЕ	M12 HJP	M12HJP LADIES
Продължителност на работа (с акумулатор 4,0 Ah).....	прибл.	3 / 4 / 8 h	2 / 3 / 6 h
Размери.....		S/M/L/XL/2XL	S/M/L/XL/2XL
Тип на акумулатора		Li-Ion	Li-Ion
Напрежение на акумулатора.....		12 V	12 V
Тегло съгласно процедурата EPTA 01/2014 (4,0 Ah)			
S.....		1,5 kg	1,1 kg
M.....		1,5 kg	1,1 kg
L.....		1,6 kg	1,2 kg
XL.....		1,7 kg	1,2 kg
2XL.....		1,8 kg	1,3 kg
Препоръчителна околна температура при работа		-18°C ... +50 °C	
Препоръчителни видове акумулаторни батерии		M12B...	
Препоръчителни зарядни устройства		M12-18 C; M12-18 FC; M12-18 AC; M12 C4; C12 C	

ПРЕГЛЕД

Бутон за включване
За включване задръжте натиснат бутона за включване в продължение на около 2 сек.

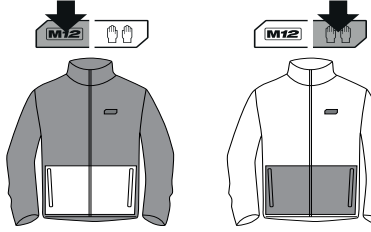

Температурата може да се променя по всяко време чрез натискане на бутона за включване. Съответната настройка бива показана след всяко натискане на бутона за включване на LED дисплея.

Висока температура: червената LED светлина свети постоянно
Средна температура: бялата LED светлина свети постоянно
Ниска температура: синята LED светлина свети постоянно

За изключване задръжте натиснат бутона за изключване в продължение на около 3 секунди, докато LED изгасне.

Ако нагревателното яке се изключи неочаквано, проверете връзката между опората на батерията и акумулаторната батерия.

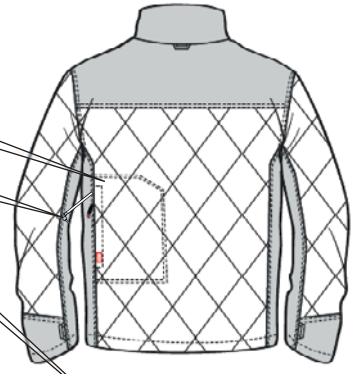

Джоб за акумулаторната батерия

Захранващ кабел

Опора за акумулаторната батерия

USB порт
за зареждане на мобилни телефони, MP3 плейъри и други уреди, работещи с напрежение под 5V и постоянен ток от 1A.

Захранващ кабел
за свързване на електрическото отоплително яке към поставката на батерията.

Индикатор за нивото на зареждане - показва остатъчния заряд на батерията

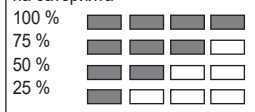

превключвател на USB захранването
За включване на USB порта.
USB портът се изключва автоматично след 2 часа.



ТЕХНИЧЕСКИ ДАННИ	ПАРНО ЯКЕ	M12 HBWP	M12 HBWP LADIES
Продължителност на работа (с акумулатор 2,0 Ah).....	прибл.	3 / 4 / 8 h	3 / 4 / 8 h
Размери.....		S/M/L/XL/2XL	S/M/L/XL/2XL
Тип на акумулатора		Li-Ion	Li-Ion
Напрежение на акумулатора.....		12 V	12 V
Тегло съгласно процедурата EPTA 01/2014 (2,0 Ah)			
S.....		1,1 kg	1,1 kg
M.....		1,1 kg	1,1 kg
L.....		1,1 kg	1,2 kg
XL.....		1,2 kg	1,2 kg
2XL.....		1,2 kg	1,2 kg
Препоръчителна околна температура при работа		-18°C ... +50 °C	
Препоръчителни видове акумулаторни батерии		M12B...	
Препоръчителни зарядни устройства		M12-18 C; M12-18 FC; M12-18 AC; M12 C4; C12 C	

ПРЕГЛЕД

Бутон за включване
За включване задръжте натиснат бутона за включване в продължение на около 2 сек.

Температурата може да се променя по всяко време чрез натискане на бутона за включване. Съответната настройка бива показана след всяко натискане на бутона за включване на LED дисплея.

Висока температура: червената LED светлина свети постоянно
Средна температура: бялата LED светлина свети постоянно
Ниска температура: синята LED светлина свети постоянно

За изключване задръжте натиснат бутона за изключване в продължение на около 3 секунди, докато LED изгасне.

Ако нагревателното яке се изключи неочаквано, проверете връзката между опората на батерията и акумулаторната батерия.

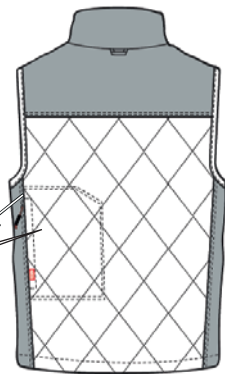
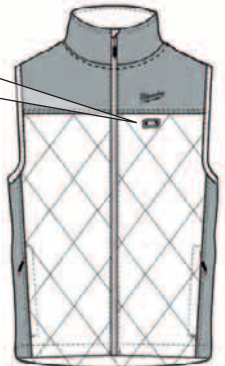

Захранващ кабел

Джоб за акумулаторната батерия

Опора за акумулаторната батерия

Кабелна бокса



ПРЕГЛЕД

▲ ПРЕДУПРЕЖДЕНИЕ! Прочетете всички указания и напътствия за безопасност.

Упущения, допускени при съблюдени указания и инструкции по техниките безопасност, могат да станат причини за електрическо поражение, пожар и тежки травми.

Сохраняйте эти инструкции и указания для будущего использования.

СПЕЦИАЛНИ УКАЗАНИЯ ЗА БЕЗОПАСНОСТ

Това нагревателно яке не бива да се използва от малки деца, деца, нуждаещи се от грижи лица и лица, нечувствителни към топлина, както и от лица с лошо кръвообращение.

Никога не използвайте това нагревателно яке с мокра вътрешна подплата. Нагревателните елементи не трябва да имат допир с голата кожа.

При оплаквания от всякакъв вид веднага изключете нагревателното яке.

Захранващият кабел не трябва да се мачка.

Ако бъде установено нецелесъобразно боравене с нагревателното яке, преустановете използването му и го изпратете в сервиз на MILWAUKEE.

Не използвайте никакви игли - те могат да повредят електрическите кабели.

Преди пране разкачете кабелите на акумулаторната батерия и я махнете заедно с опората от джоба за батерията.

Не почиствайте в сухо състояние. Не използвайте сухи почистващи средства. Не избелвайте. Почистващите препарати могат да повредят нагревателните елементи.

Да не се глади.

Отнасяйте се внимателно към табелките с имена и етикетите. Те носят важна информация. Ако същите не се четат или липсват, свържете се със сервиз на MILWAUKEE.

Преди да приберете електрическото отоплително яке, го оставете да се охлади и го сгънете.

Проверявайте якето редовно за износване или повреда. При признаци на износване или повреда, неправилна употреба или неизправности, не използвайте якето, ами го върнете на доставчика.

Електрическото отоплително яке не трябва да се използва от лица, които не са чувствителни към топлина и които не са в състояние да реагират на телесно прегряване.

Деца до тригодишна възраст не трябва да използват това яке, защото не са в състояние да реагират на телесно прегряване.

При съхраняване на електрическото отоплително яке не поставяйте предмети върху него, за да не се мачка.

При съхранение не поставяйте предмети върху якето, за да не се огънат нагревателните елементи.

ПРЕДУПРЕЖДЕНИЕ: За да избегнете топлинен удар, изключете отоплителната функция при преместване в среда с значително по-висока температура.

Отопляемото яке не е подходящо за медицинска употреба, напр. в болници.

Якето може да се употребява при деца над три години само след като родител или надзорник е извършил съответните настройки или ако безопасната употреба е достатъчно добре обяснена на детето.

За почистване използвайте само влажна гъба.

Не съхранявайте акумулаторите заедно с метални предмети (опасност от късо съединение).

Акумулатори от системата Milwaukee 12 V да се зареждат само със зарядни устройства от системата Milwaukee 12 V laden. Да не се зареждат акумулатори от други системи.

Не отваряйте акумулатори и зарядни устройства и ги съхранявайте само в сухи помещения. Пазете ги от влага.

При екстремно натоварване или екстремна температура от повредени акумулатори може да изтече батерийна течност. При допир с такава течност веднага измийте с вода и сапун. При контакт с очите веднага изплаквайте старателно най-малко 10 минути и незабавно потърсете лекар.

В гнездото за акумулатори на зарядните устройства не бива да попадат метални части (опасност от късо съединение).

ИЗПОЛЗВАНЕ ПО ПРЕДНАЗНАЧЕНИЕ

Нагревателното яке е подходящо за загряване на тялото в студена среда. Този уред може да се използва по предназначение само както е посочено.

ЕКСПЛОАТАЦИЯ

Ако нагревателното яке не се загрява с напълно заредена акумулаторна батерия или не функционира правилно, почистете контактите на акумулаторната батерия. Ако въпреки това нагревателното яке не функционира безупречно, занесете нагревателното яке, зарядното устройство и акумулаторната батерия в сервиз на MILWAUKEE.

АКУМУЛАТОРИ

Новите сменяеми акумулатори достигат пълния си капацитет след 4-5 цикъла на зареждане и разреждане. Акумулатори, които не са ползвани по-дълго време, преди употреба да се дозаредят.

Температура над 50°C намалява мощността на акумулатора. Да се избягва по-продължително нагряване на слънце или от отопление.

Поддържайте чисти присъединителните контакти на зарядното устройство и на акумулатора.

За оптимална продължителност на живот след употреба батериите трябва да се заредят напълно.

За възможно по-дълга продължителност на живот батериите трябва да се изваждат от уреда след зареждане.

При съхранение на батериите за повече от 30 дни: съхранявайте батерията при прибл. 27°C и на сухо място. Съхранявайте батерията при 30 до 50 % от заряда. Зареждайте батерията на всеки 6 месеца.

ПРЕВОЗ НА ЛИТИЕВО-ЙОННИ БАТЕРИИ

Литиево-йонните батерии са предмет на законовите разпоредби за превоз на опасни товари.

Превозът на тези батерии трябва да се извършва в съответствие с местните, националните и международните разпоредби и регламенти.

- Потребителите могат да превозват тези батерии по пътя без допълнителни изисквания.
- Превозът на литиево-йонни батерии от транспортни компании е предмет на законовите разпоредби за превоз на опасни товари. Подготовката на превоза и самият превоз трябва да се извършват само от обучени лица. Целият процес трябва да е под професионален надзор.

Спазвайте следните изисквания при превоз на батерии:

- Уверете се, че контактите са защитени и изолирани, за да се избегне късо съединение.
- Уверете се, че няма опасност от разместване на батерията в опаковката.
- Не превозвайте повредени батерии или такива с течове.

Обърнете се към Вашата транспортна компания за допълнителни инструкции.

ОТГОВОРНОСТ ЗА ЩЕТИ/ГАРАНЦИЯ

Отопляемо яке 1 година отговорност за щети

C12 BH / M12 BC

3 години гаранция от датата на регистрация

ЕТИКЕТ

-  Машинно пране на лек цикъл с топла вода.
-  Сушене при ниски температури.
-  Не избелвайте
-  Не гладете
-  Не изтиксвайте
-  Не давайте на химическо чистене
-  Не е подходящо за малки деца (0-3 години)



Не пробивайте с игли



Електрическите уреди, батерии/акумулаторни батерии не трябва да се изхвърлят заедно с битовите отпадъци. Електрическите уреди и акумулаторни батерии трябва да се събират отделно и да се предават на службите за рециклиране на отпадъците според изискванията за опазване на околната среда. Информирайте се при местните служби или при местните специализирани търговци относно местата за събиране и центровете за рециклиране на отпадъци.



Европейски знак за съответствие

Британски знак за съответствие

АДАПТЕР C12BH, M12 BC

1

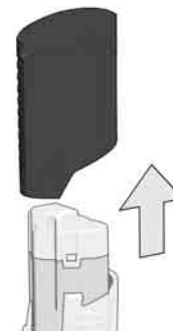

2

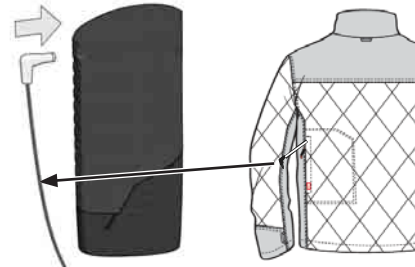

АДАПТЕР M18 USB (АКЕСОАР)

1

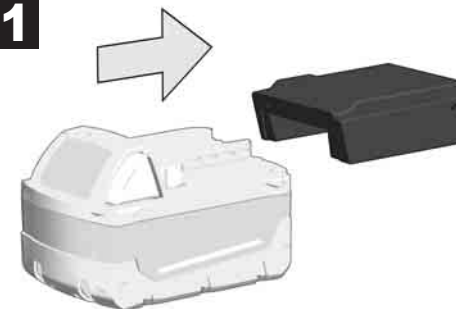

2

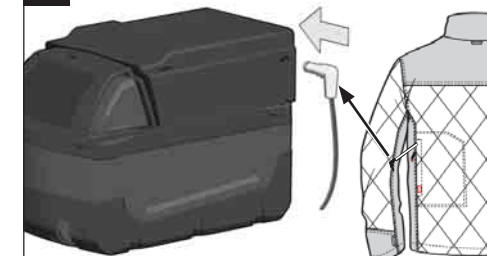

3

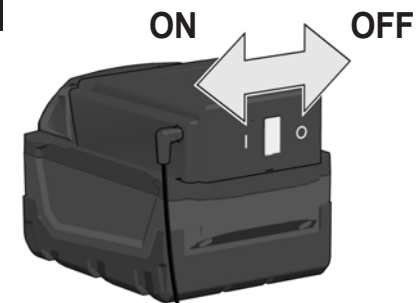

USB

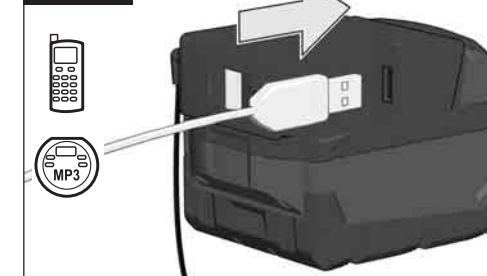

DATE TEHNICE	MANTA DE ÎNCĂLZIRE	
	M12 HJP	M12HJP LADIES
Durată de funcționare (cu acumulator 4,0 Ah).....	cca. 3 / 4 / 8 h	2 / 3 / 6 h
Mărimi.....	S/M/L/XL/2XL	S/M/L/XL/2XL
Baterie.....	Li-Ion	Li-Ion
Tensiune acumulator.....	12 V	12 V
Greutatea conform EPTA procedure 01/2014 (4,0 Ah)		
S.....	1,5 kg	1,1 kg
M.....	1,5 kg	1,1 kg
L.....	1,6 kg	1,2 kg
XL.....	1,7 kg	1,2 kg
2XL.....	1,8 kg	1,3 kg
Temperatura ambiantă recomandată la efectuarea lucrărilor.....	-18°C ... +50 °C	
Accumulatori recomandați.....	M12B...	
Încărcătoare recomandate.....	M12-18 C; M12-18 FC; M12-18 AC; M12 C4; C12 C	

PRIVIRE DE ANSAMBLU

Buton de conectare
Pentru pornire apăsați butonul de conectare timp de cca. 2 sec.

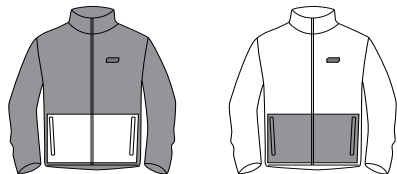

Temperatura poate fi variată oricând prin apăsarea butonului de conectare. După fiecare apăsare pe buton, reglajul realizat este afișat prin intermediul LED-ului:

Temperatură ridicată: LED roșu cu lumină continuă
Temperatură medie: LED alb cu lumină continuă
Temperatură scăzută: LED albastru cu lumină continuă

Pentru deconectare apăsați butonul de conectare cca. 3 sec., până când se stinge LED-ul.

În caz de deconectare neașteptată a jachetei termice controlați legătura dintre port-baterie și baterie.

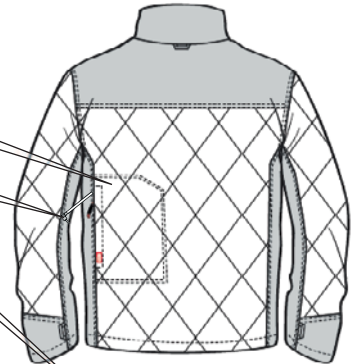

Buzunar pentru baterie

Cablu de alimentare

Port-baterie

Port USB
Pentru încărcarea de la telefonul mobil, MP3-player și alte aparate, care necesită o tensiune mai mică de 5V și curent continuu 1 A.

Conexiune pentru cablu
Pentru conectarea jachetei de încălzire la suportul de acumulator.

Indicator al nivelului de încărcare - indică starea de încărcare rămasă a acumulatorului.

100 %	■ ■ ■ ■ ■
75 %	■ ■ ■ □
50 %	■ ■ □ □
25 %	■ □ □ □

Buton de pornire USB
Pentru pornirea portului USB.
Portul USB se deconectează automat după 2 ore.

DATE TEHNICE	MANTA DE ÎNCĂLZIRE	
	M12 HBWP	M12 HBWP LADIES
Durată de funcționare (cu acumulator 2,0 Ah).....	cca. 3 / 4 / 8 h	3 / 4 / 8 h
Mărimi.....	S/M/L/XL/2XL	S/M/L/XL/2XL
Baterie.....	Li-Ion	Li-Ion
Tensiune acumulator.....	12 V	12 V
Greutatea conform EPTA procedure 01/2014 (2,0 Ah)		
S.....	1,1 kg	1,1 kg
M.....	1,1 kg	1,1 kg
L.....	1,1 kg	1,2 kg
XL.....	1,2 kg	1,2 kg
2XL.....	1,2 kg	1,2 kg
Temperatura ambiantă recomandată la efectuarea lucrărilor.....	-18°C ... +50 °C	
Accumulatori recomandați.....	M12B...	
Încărcătoare recomandate.....	M12-18 C; M12-18 FC; M12-18 AC; M12 C4; C12 C	

PRIVIRE DE ANSAMBLU

Buton de conectare
Pentru pornire apăsați butonul de conectare timp de cca. 2 sec.

Temperatura poate fi variată oricând prin apăsarea butonului de conectare. După fiecare apăsare pe buton, reglajul realizat este afișat prin intermediul LED-ului:

Temperatură ridicată: LED roșu cu lumină continuă
Temperatură medie: LED alb cu lumină continuă
Temperatură scăzută: LED albastru cu lumină continuă

Pentru deconectare apăsați butonul de conectare cca. 3 sec., până când se stinge LED-ul.

În caz de deconectare neașteptată a jachetei termice controlați legătura dintre port-baterie și baterie.

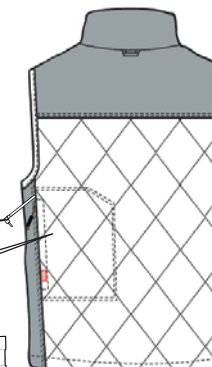
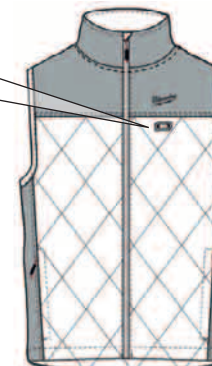

Cablu de alimentare

Buzunar pentru baterie

Port-baterie

Conexiunea cablului

PRIVIRE DE ANSAMBLU

AVERTIZARE! Citiți toate indicațiile de siguranță și toate instrucțiunile. Nerespectarea indicațiilor de avertizare și a instrucțiunilor poate provoca electrocutare, incendii și/sau răni grave. **Păstrați toate indicațiile de avertizare și instrucțiunile în vederea utilizării viitoare.**

INSTRUCIUNI DE SECURITATE

Nu este permisă utilizarea acestei jachete termice la bebeluși, copii, persoane lipsite de ajutor, persoane insensibile la căldură și persoane cu circulație sanguină deficitară.

Nu folosiți niciodată jacheta termică având căptușeala interioară udă.

Elementele de încălzire nu trebuie să intre în contact cu pielea neacoperită. În cazul oricăruia fel de disconfort deconectați imediat jacheta termică.

Nu este îngăduită strivirea cablului de alimentare.

Dacă se constată că jacheta termică este tratată în mod inadecvat, ea nu va mai fi folosită, ci trebuie trimisă la serviciul pentru clienți MILWAUKEE.

Nu folosiți obiecte ascuțite, de ex. ace, care ar putea deteriora conductoarele electrice.

Înainte de spălare separați bateria de jachetă și îndepărtați bateria și port-bateria din buzunarul pentru baterie.

Nu curățați jacheta uscat. Nu apălați la curățare chimică. Nu înălbiți. Substanțele detergente pot deteriora izolația elementelor de încălzire.

Nu călcați jacheta.

Tratați cu grijă ecusoanele și etichetele. Ele cuprind informații importante. Dacă acestea devin ilizibile sau lipsesc contactați serviciul pentru clienți MILWAUKEE.

Înainte de depozitare, jacheta cu încălzire se lasă să se răcească și se împătură.

Jacheta se verifică în mod regulat cu privire la uzură sau deteriorări. Dacă jacheta prezintă semne de uzură sau deteriorări, dacă nu se utilizează corespunzător sau în caz de disfuncționalități, aceasta nu se mai folosește, ci se returnează furnizorului.

Jacheta cu încălzire nu are voie să fie folosită de persoane care nu prezintă sensibilitate la căldură sau de alte persoane care nu sunt în stare să reacționeze la supraîncălzire.

Copiii sub trei ani nu au voie să folosească această jachetă deoarece nu sunt în stare să reacționeze la supraîncălzire.

La depozitare nu se vor plasa obiecte pe jacheta de încălzire pentru a nu o șifona.

În timpul depozitării nu așezați obiecte pe jachetă, pentru ca elementele de încălzire să nu fie strivite.

AVERTIZARE: Pentru evitarea unei încălziri excesive, dispozitivul de încălzire se deconectează de îndată ce se pătrunde într-un mediu semnificativ mai cald.

Această jachetă termică nu este adecvată pentru utilizări în scop medical, de exemplu în spitale.

Această jachetă poate fi utilizată de copiii de peste trei ani doar după ce un părinte sau o altă persoană adultă efectuează setările corespunzătoare sau după ce copilului i-au fost explicate în detaliu procedurile de utilizare în siguranță.

Pentru curățare se va utiliza doar o lavetă ușor umezită.

Nu depozitați acumulatorul împreună cu obiecte metalice (risc de scurtcircuit)

Folosiți numai încărcătoare System Milwaukee 12 V pentru încărcarea acumulatorilor System Milwaukee 12 V. Nu folosiți acumulatori din alte sisteme.

Nu deschideți niciodată acumulatorii și încărcătoarele și păstrați-le numai în încăperi uscate. Pastrați-le întotdeauna uscate.

Acidul se poate scurge din acumulatorii deteriorați la încălziri sau temperaturi extreme. În caz de contact cu acidul din acumulator, spălați imediat cu apă și săpun. În caz de contact cu ochii, călățiți cu atenție timp de cel puțin 10 minute și apălați imediat la îngrijire medicală.

Nu se permite introducerea nici unei piese metalice în locașul pentru acumulator al încărcătorului. (risc de scurtcircuit)

CONDIȚII DE UTILIZARE SPECIFICATE

Jacheta termică se folosește pentru încălzirea corpului într-un mediu friguros. Nu utilizați acest produs în alt mod decât cel stabilit pentru utilizare normală

FUNCȚIONARE

În cazul în care jacheta termică nu încălzește sau nu funcționează corect cu toate că bateria sa este complet încărcată, curățați contactele bateriei. Dacă jacheta continuă totuși să nu funcționeze impecabil, prezentați jacheta termică, aparatul de încălzire și bateria la serviciul pentru clienți MILWAUKEE.

ACUMULATORI

Noile pachete de acumulatori ating capacitatea totală de încălzire după 4-5 încălziri și descărcări. Acumulatorii care nu au fost utilizați o perioadă de timp trebuie reîncărcați înainte de utilizare.

Temperatura mai mare de 50°C (122°F) reduce performanța acumulatorului. Evitați expunerea prelungită la căldură sau radiație solară (risc de supraîncălzire).

Contactele încărcătoarelor și acumulatorilor trebuie păstrate curate.

În scopul optimizării duratei de funcționare, bateriile trebuie reîncărcate complet după utilizare.

Pentru o durată de viață cât mai lungă, acumulatorii ar trebui scoși din încărcător după încălzire.

La depozitarea acumulatorilor mai mult de 30 zile:

Acumulatorii se depozitează la cca. 27°C și la loc uscat.

Acumulatorii se depozitează la nivelul de încălzire de cca. 30%-50%.

Acumulatorii se încarcă din nou la fiecare 6 luni.

TRANSPORTUL ACUMULATORILOR CU IONI DE LITIU

Acumulatorii cu ioni de litiu cad sub incidența prescripțiilor legale pentru transportul de mărfuri periculoase.

Transportul acestor acumulatori trebuie să se efectueze cu respectarea prescripțiilor și reglementărilor pe plan local, național și internațional.

- Consumatorilor le este permis transportul rutier nerestricționat al acestui tip de acumulatori.
- Transportul comercial al acumulatorilor cu ioni de litiu prin intermediul firmelor de expediție și transport este supus reglementărilor transportului de mărfuri periculoase. Pregătirile pentru expediție și transportul au voie să fie efectuate numai de către personal instruit corespunzător. Întregul proces trebuie asistat în mod competent.

Următoarele puncte trebuie avute în vedere la transportul acumulatorilor:

- Pentru a se evita scurtcircuitul, asigurați-vă de faptul că sunt protejate și izolate contactele.
- Aveți grijă ca pachetul de acumulatori să nu poată aluneca în altă poziție în interiorul ambalajului său.
- Este interzis transportarea unor acumulatori deteriorați sau care pierd lichid.

Pentru indicații suplimentare adresați-vă firmei de expediție și transport cu care colaborați.

Garanție

Jachetă termică 1 an garanție

C12 BH / M12 BC 3 ani garanție de la data înregistrării

LABEL



Se spală în mașină pe programul de rufe sensibile cu apă caldă.



Se usucă la căldură redusă.



Nu înălbiți



Nu călcați



Nu stoarceți



Nu se curăță chimic



Nu este adecvată pentru copii mici (0-3 ani)



A nu se perfora cu ace



Aparatele electrice, bateriile/acumulatorii nu se elimină împreună cu deșeurile menajere. Aparatele electrice și acumulatorii se colectează separat și se predau la un centru de reciclare, în vederea eliminării ecologice. Informați-vă de la autoritățile locale sau de la comercianții acreditați în legătură cu centrele de reciclare și de colectare.



Marcă de conformitate europeană

ADAPTOR C12BH, M12 BC

1

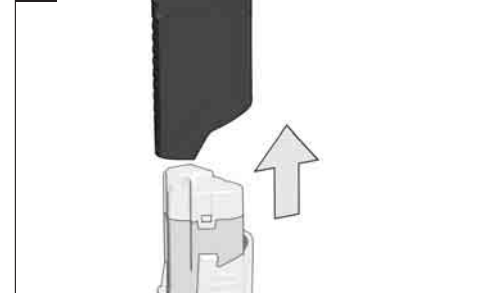

2

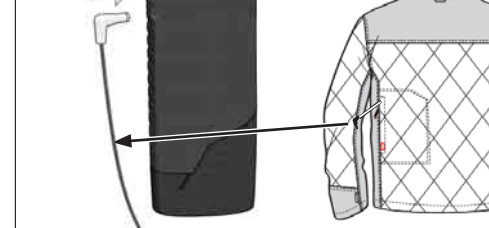

ADAPTOR M18 USB (ACCESORIU)

1

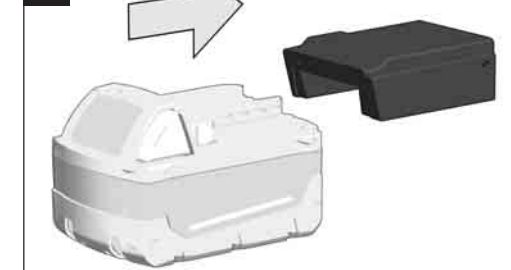

2

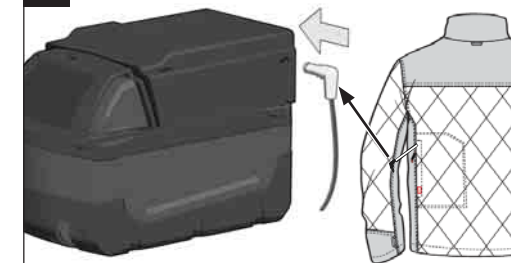

3

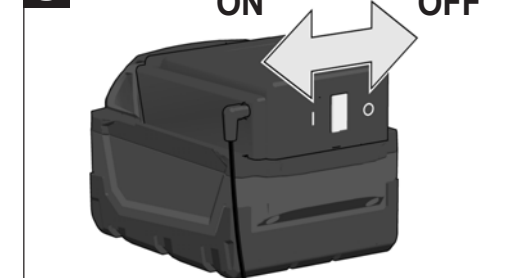

USB

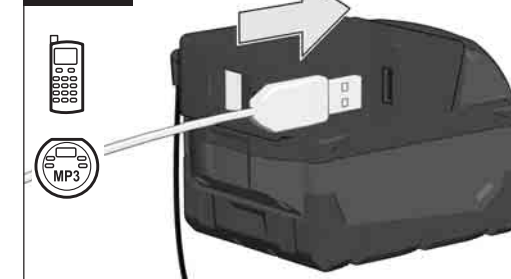

ТЕХНИЧКИ ПОДАТОЦИ	ГРЕЕЊЕ ЈАКНА	
	M12 HJP	M12HJP LADIES
Време на работа#таб#околу(со батерија 4,0 Ah).....	3 / 4 / 8 h	2 / 3 / 6 h
Големина на конфекција.....	S/M/L/XL/2XL	S/M/L/XL/2XL
батерија.....	Li-Ion	Li-Ion
Волтажа на батеријата.....	12 V	12 V
Тежина според ЕПТА-процедурата 01/2014 (4,0 Ah)		
S.....	1,5 kg	1,1 kg
M.....	1,5 kg	1,1 kg
L.....	1,6 kg	1,2 kg
XL.....	1,7 kg	1,2 kg
2XL.....	1,8 kg	1,3 kg
Препорачана температура на околината при работа.....	-18°C ... +50 °C	
Препорачани типови на акумулаторски батерии.....	M12B...	
Препорачани полначи.....	M12-18 C; M12-18 FC; M12-18 AC; M12 C4; C12 C	

ПРЕГЛЕД

Копче за вклучување
За вклучување се држи притиснато копчето за вклучување околу 2 сек.

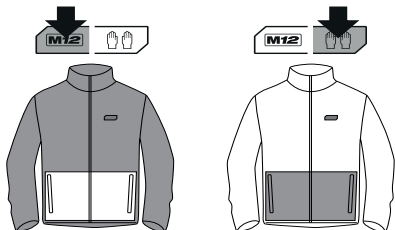

Температурата може во секое време да се промени со притиснување на копчето за вклучување. Соодветното подесување се прикажува после секое притиснување на копчето за вклучување со ЛЕД.

Висока температура: црвено ЛЕД трајно светло
Средна температура: бело ЛЕД трајно светло
Ниска температура: сино ЛЕД трајно светло.

За исклучување да се притисне копчето за вклучување околу 3 секунди сè додека ЛЕД-от се исклучи.

Доколку грејната јакна неочекувано се исклучи, да се контролира врската помеѓу држачот на батеријата и батеријата.

Џеб за батерија

Доводен кабел

Држач на батерија

USB-приклучок

За полнење на мобилни телефони, МП3-плејери и други апарати кои што имаат потреба од помалку од 5V напон и 1 A истосмерна струја.

Приклучок за кабли

За приклучување на грејната јакна за држачот на акумулаторот.

Индикација на состојбата со наполнетоста - го прикажува остатокот од акумулаторската наполнетост.

100 % ■■■■■
75 % ■■■■
50 % ■■■
25 % ■■■

USB-копче за приклучување

За приклучување на USB-приклучокот.

USB-приклучокот после 2 часа автоматски се исклучува.

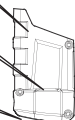
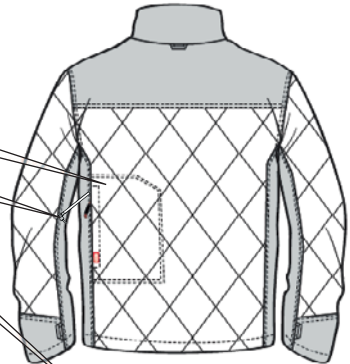
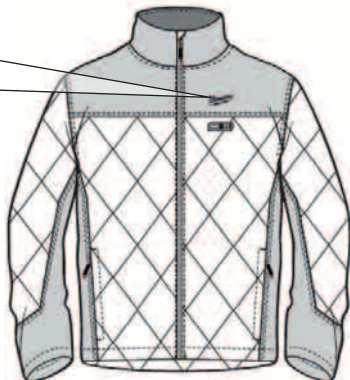

ТЕХНИЧКИ ПОДАТОЦИ	ГРЕЕЊЕ ЈАКНА	
	M12 HBWP	M12 HBWP LADIES
Време на работа#таб#околу(со батерија 2,0 Ah).....	3 / 4 / 8 h	3 / 4 / 8 h
Големина на конфекција.....	S/M/L/XL/2XL	S/M/L/XL/2XL
батерија.....	Li-Ion	Li-Ion
Волтажа на батеријата.....	12 V	12 V
Тежина според ЕПТА-процедурата 01/2014 (2,0 Ah)		
S.....	1,1 kg	1,1 kg
M.....	1,1 kg	1,1 kg
L.....	1,1 kg	1,2 kg
XL.....	1,2 kg	1,2 kg
2XL.....	1,2 kg	1,2 kg
Препорачана температура на околината при работа.....	-18°C ... +50 °C	
Препорачани типови на акумулаторски батерии.....	M12B...	
Препорачани полначи.....	M12-18 C; M12-18 FC; M12-18 AC; M12 C4; C12 C	

ПРЕГЛЕД

Копче за вклучување

За вклучување се држи притиснато копчето за вклучување околу 2 сек.

Температурата може во секое време да се промени со притиснување на копчето за вклучување. Соодветното подесување се прикажува после секое притиснување на копчето за вклучување со ЛЕД.

Висока температура: црвено ЛЕД трајно светло
Средна температура: бело ЛЕД трајно светло
Ниска температура: сино ЛЕД трајно светло.

За исклучување да се притисне копчето за вклучување околу 3 секунди сè додека ЛЕД-от се исклучи.

Доколку грејната јакна неочекувано се исклучи, да се контролира врската помеѓу држачот на батеријата и батеријата.

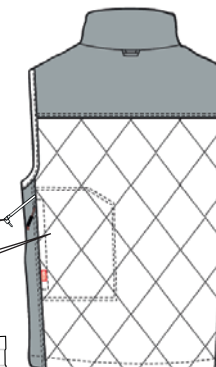
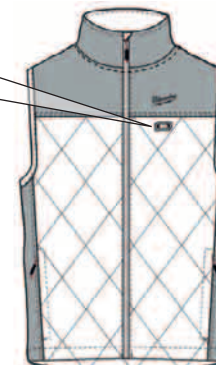

Доводен кабел

Џеб за батерија

Држач на батерија

Кабелски приклучок

ПРЕГЛЕД

ВНИМАНИЕ! Прочитајте ги безбедносните напомени и упатства. Заборавање на почитувањето на безбедносните упатства и инструкции можат да предизвикаат електричен удар, пожар и/или тешки повреди. Сочувајте ги сите безбедносни упатства и инструкции за во иднина.

УПАТСТВО ЗА УПОТРЕБА

Грејната јакна не смее да се употребува кај мали деца, деца, лица кои имаат потреба од помош или лица кои што се неосетливи на жештина или кај лица со слаба циркулација.

Грејната јакна никогаш да не се употребува со мокра внатрешна постава.

Грејниот елемент не смее да ја допре непокриената кожа.

При тегоби од секаков вид веднаш да се исклучи грејната јакна.

Доводниот кабел не смее да се приклучи.

Кога ќе се утврди нестручно опходување со грејната јакна, таквата повеќе да не се употребува и да се испрати до корисничката служба на Милвоки (MILWAUKEE).

Да не се употребуваат игли како на пр. беџови, брошеви и слично затоа што тие би можеле да го оштетат електричното ожичување.

Пред перење батеријата да се издвои од грејната јакна и држачот за батерија да се извади од џебот за батерија.

Да не се чисти хемиски. Да не се употребуваат средства за хемиско чистење. Да не се обелува. Средствата за чистење би можеле да ја оштетат изолацијата на грејните елементи.

Да не се пегла.

Плочки со име и етикети да се ракуваат внимателно. Тие имаат важни информации. Доколку тие повеќе не се читливи или пак недостасуваат, да се контактира корисничката служба на Милвоки (MILWAUKEE).

Пред да се складира, грејната јакна најнапред да се остави да се олади и потоа да се здипли.

Редовно да се проверува да не дошло до абене или оштетување на јакната. Ако постојат такви знаци, како резултат на несоодветна употреба или порада пречки во функционирањето, јакната да не се употребува, туку да се врати до испорачателот.

Грејната јакна не смее да ја употребуваат лица нечувствителни на топлина или пак други лица, кои што не се во состојба да реагираат на прегревање.

Јакната не смее да се користи од страна на деца на возраст под три години, бидејќи истите не се во состојба да реагираат на прегревање.

При складирањето на јакната врз неа да не се ставаат предмети, за да не дојде до нејзино гужвање.

Кога ќе ја складираат да не се стават предмети врз јакната, за да не дојде до свиткување на елементите за загревање.

ВНИМАНИЕ: Со цел да се спречи топлотен удар, Ве молиме исклучете го грејачот кога ќе се приближите до значително топла средина.

Електричната јакна не е наменета за медицински цели, на пример за употреба во болници.

Јакната може да ја користат деца на возраст над три години, откако родителот или старателот ќе ги изврши потребните подесувања или кога на детето во доволна мерка ќе му биде објаснета безбедната употреба на јакната.

За чистење да се користи мокра сунѓереста крпа.

Не ги чувајте батериите заедно со метални предмети (ризик од краток спој).

Користете исклучиво Систем Milwaukee 12 V за полнење на батери од Milwaukee 12 V систем. Не користете батери од друг систем.

Не ги отворајте насилно батериите и полначите, и чувајте ги само на суво место. Чувајте ги постојано суви.

Киселината од оштетените батериите може да истече при екстрем напон или температури. Доколку дојдете во контакт со исатата, измијте се веднаш со сапун и вода. Во случај на контакт со очите плакнете ги убаво најмалку 10 минути и задолжително одете на лекар.

Метални парчиња не смеат да навлезат во делот за полнење на батерија (ризик од краток спој).

СПЕЦИФИЦИРАНИ УСЛОВИ НА УПОТРЕБА

Грејната јакна е погодна за топлење на телото во студена околина.

Не го користете овој производ на било кој друг начин освен пропишаниот за нормална употреба.

РАБОТА

Доколку грејната јакна со потполно наполнетата батерија не загрева или пак не функционира исправно, да се очисти контактите на батеријата. Доколку грејната јакна и после тоа не функционира беспрекорно, грејната јакна, апаратот за полнење и батеријата да се однесат во некоја корисничка служба на Милвоки (MILWAUKEE).

БАТЕРИИ

Нови комплекти батери постигнуваат целосен капацитет по 4-5 циклуса на полнење и празнење. Подолг период неупотребувани комплекти батери да се наполнат пред употреба.

Температура повисока од 50°C (122°F) го намалуваат траењето на батериите. Избегнувајте подолго изложување на батериите на високи температури или сонце (ризик од прегревање).

Клемите на полначот и батериите мора да бидат чисти.

За оптимален работен век батериите мора да се наполнат целосно по употреба.

За можно подолг век на траење, апаратите после нивното полнење треба да бидат извадени од апаратот за полнење на батериите.

Во случај на складирање на батеријата подолго од 30 дена:

Акумулаторот да се чува на температура од приближно 27°C и на суво место.

Акумулаторот да се складира на приближно 30%-50% од состојбата на наполнетост.

Акумулаторот повторно да се наполни на секои 6 месеци.

ТРАНСПОРТ НА ЛИТИУМ-ЈОНСКИ БАТЕРИИ

Литиум-јонските батери подлежат на законските одредби за транспорт на опасни материи.

Транспортот на овие батери мора да се врши согласно локалните, националните и меѓународните прописи и одредби.

- Потрошувачите на овие батери може да вршат непречен патен транспорт на истите.
- Комерцијалниот транспорт на литиум-јонски батери од страна на шпедитерски претпријатија подлежат на одредбите за транспорт на опасни материи. Подготовките за шпедиција и транспорт треба да ги вршат исклучиво соодветно обучени лица. Целокупниот процес треба да биде стручно надгледуван.

При транспортот на батери треба да се внимава на следното:

- Осигурајте се дека контактите се заштитени и изолирани, а сето тоа со цел да се избегнат кратки споеви.
- Внимавајте да не дојде до преместување на батериите во нивната амбалажа.
- Забранет е транспорт на оштетени или протечени литиум-јонски батери.

За понатамошни инструкции обратете се до Вашето шпедитерско претпријатие.

ГАРАНЦИЈА

Електрична јакна	1 година гаранција
C12 ВН / M12 ВС	3 години гаранција од регистрацијата

ЕТИКЕТА



Се пере во машина за перење на мал број вртежи со топла вода.



Сушење на ниска жештина.



Белење не е дозволено



Пеглање не е дозволено



Цедење и превиткување не е дозволено

Хемиско чистење не е дозволено



Не е наменета за мали деца (0–3 години)



Да не се бode со игли



Електричните апарати и батериите што се полнат не смеат да се фрлат заедно со домашниот отпад. Електричните апарати и батериите треба да се собираат одделно и да се однесат во соодветниот погон заради нивно фрлање во склад со начелата за заштита на околината. Информирајте се кај Вашите местни служби или кај специјализираниот трговски претставник, каде има такви погони за рециклажа и собирни станици.



Европска ознака за сообразност

Британска ознака за сообразност

АДАПТЕР C12ВН, M12 ВС

1

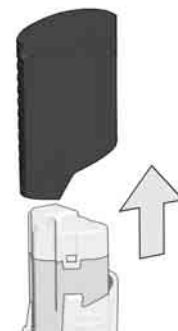

2

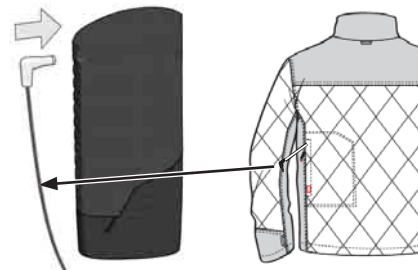

АДАПТЕР M18 USB (ДОПОЛНИТЕЛНА ОПРЕМА)

1

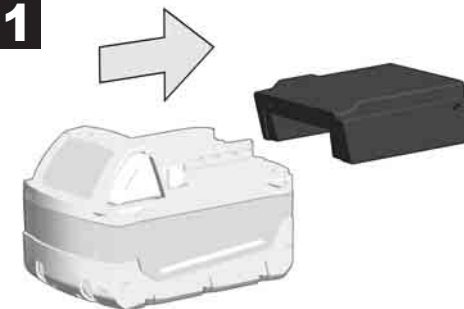

2

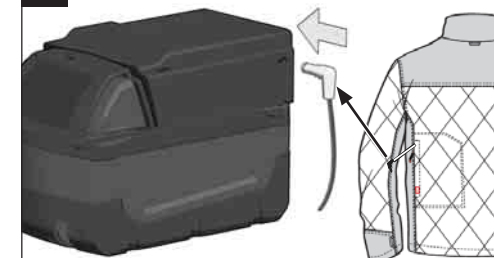

3

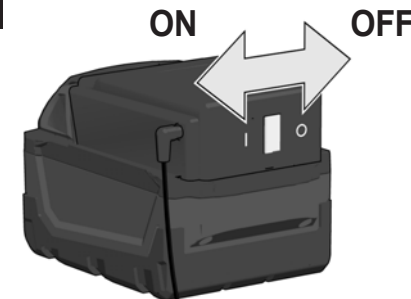

USB

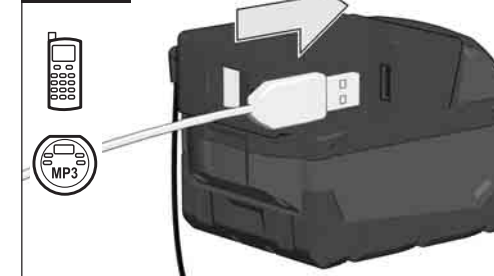

ТЕХНІЧНІ ХАРАКТЕРИСТИКИ
КУРТКА З ПІДГРІВОМ
M12 HJP
M12HJP LADIES

робочий час (із змінною акумуляторною батареєю 4,0 Ah).....	3 / 4 / 8 h	2 / 3 / 6 h
розмір одягу	S/M/L/XL/2XL	S/M/L/XL/2XL
Акумуляторні батареї	Li-Ion	Li-Ion
Напруга змінної акумуляторної батареї	12 V	12 V
Вага згідно з процедурою EPTA 01/2014 (4,0 Ah)		
S	1,5 kg	1,1 kg
M	1,5 kg	1,1 kg
L	1,6 kg	1,2 kg
XL	1,7 kg	1,2 kg
2XL	1,8 kg	1,3 kg
Рекомендована температура довкілля під час роботи	-18°C ... +50 °C	
Рекомендовані типи акумуляторів	M12B...	
Рекомендовані зарядні пристрої	M12-18 C; M12-18 FC; M12-18 AC; M12 C4; C12 C	

ОГЛЯД

Кнопка увімкнення
Для увімкнення натиснути і утримувати кнопку увімкнення
прибл. 2 с.

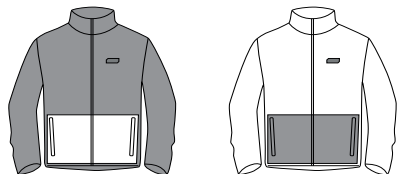

Температуру можна в будь-який час змінити натисканням кнопки увімкнення. Відповідне налаштування після натискання кнопки увімкнення показує світлодіод:

Висока температура: постійно горить червоний світлодіод
Середня температура: постійно горить білий світлодіод
Низька температура: постійно горить синій світлодіод

Для вимкнення натиснути і утримувати кнопку увімкнення на протязі
прибл. 3 с, доки не погасне світлодіод

Якщо куртка несподівано вимикається, перевірити зв'язок між
тримачем акумуляторної батареї та акумуляторною батареєю.

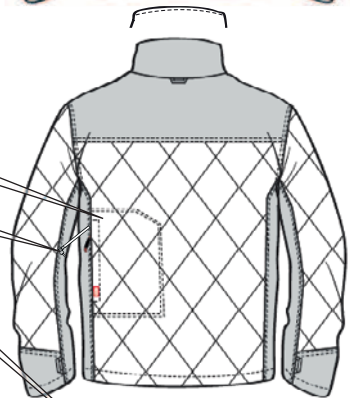

Кишеня для акумуляторної батареї

Кабель живлення

Тримач акумуляторної батареї

USB-роз'єм Для заряджання мобільних телефонів, програвачів
MP3 та інших приладів, що потребують напругу менш ніж 5 В та
постійний струм 1 А.

Гніздо для кабелю Для підключення куртки з підгрівом до
тримача акумуляторної батареї.

Індикатор заряду - показує заряд акумуляторної батареї, що ще
залишився.

100 %	■ ■ ■ ■ ■
75 %	■ ■ ■ □
50 %	■ ■ □ □
25 %	■ □ □ □

Кнопка увімкнення USB Для увімкнення USB-роз'єму.
USB-роз'єм автоматично вимикається через 2 год.

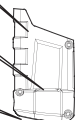
ТЕХНІЧНІ ХАРАКТЕРИСТИКИ
КУРТКА З ПІДГРІВОМ
M12 HBWP
M12 HBWP LADIES

робочий час	3 / 4 / 8 h	3 / 4 / 8 h
розмір одягу	S/M/L/XL/2XL	S/M/L/XL/2XL
Акумуляторні батареї	Li-Ion	Li-Ion
Напруга змінної акумуляторної батареї	12 V	12 V
Вага згідно з процедурою EPTA 01/2014 (2,0 Ah)		
S	1,1 kg	1,1 kg
M	1,1 kg	1,1 kg
L	1,1 kg	1,2 kg
XL	1,2 kg	1,2 kg
2XL	1,2 kg	1,2 kg
Рекомендована температура довкілля під час роботи	-18°C ... +50 °C	
Рекомендовані типи акумуляторів	M12B...	
Рекомендовані зарядні пристрої	M12-18 C; M12-18 FC; M12-18 AC; M12 C4; C12 C	

ОГЛЯД

Кнопка увімкнення
Для увімкнення натиснути і утримувати кнопку увімкнення
прибл. 2 с. Куртка з підгрівом потребує для попереднього
нагрівання прибл. 5 хв. Після цього куртка гріє при середній
температурі.

Температуру можна в будь-який час змінити натисканням кнопки
увімкнення. Відповідне налаштування після натискання кнопки
увімкнення показує світлодіод:

Висока температура: постійно горить червоний світлодіод
Середня температура: постійно горить білий світлодіод
Низька температура: постійно горить синій світлодіод

Для вимкнення натиснути і утримувати кнопку увімкнення на
протязі прибл. 3 с, доки не погасне світлодіод

Якщо куртка несподівано вимикається, перевірити зв'язок між
тримачем акумуляторної батареї та акумуляторною батареєю.

Тримач акумуляторної батареї

Гніздо для кабелю

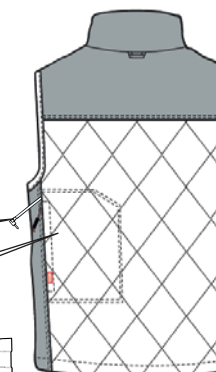
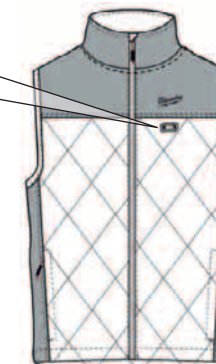

Кабель живлення

Кишеня для акумуляторної батареї

Тримач акумуляторної батареї

Гніздо для кабелю

ПОПЕРЕДЖЕННЯ! Прочитайте всі вказівки з техніки безпеки та інструкції. Упущення при дотриманні вказівок з техніки безпеки та інструкції можуть призвести до ураження електричним струмом, пожежі та/або тяжких травм.
Зберігайте всі вказівки з техніки безпеки та інструкції на майбутнє.

СПЕЦІАЛЬНІ ВКАЗІВКИ З ТЕХНІКИ БЕЗПЕКИ

Цю куртку з підігрівом не можна використовувати для маленьких дітей, старших дітей, осіб, що потребують допомоги, осіб, що нечутливі до підвищеної температури, або осіб з поганим кровообігом.

Ніколи не користуватися курткою з підігрівом, якщо внутрішня підкладка волога.

Нагрівальний елемент не повинен торкатися відкритої шкіри.

За будь-яких незручностей негайно вимкнути куртку з підігрівом.

Кабель живлення не можна перетискати.

Якщо встановлене неналежне поводження з курткою з підігрівом, нею більше не можна користуватися, її слід надіслати до сервісної служби MILWAUKEE.

Не користуватися шпильками, наприклад, брошками або значками, оскільки вони можуть пошкодити електричні кабелі.

Перед пранням від'єднати акумуляторну батарею від куртки з підігрівом і витягти батарею та тримач батареї з кишені для акумуляторної батареї.

Не виконувати сухе хімічне чищення. Не застосовувати засоби для сухого чищення. Не відбілювати. Засоби для чищення можуть пошкодити ізоляцію нагрівальних елементів.

Не прасувати

З фірмовими табличками та етикетками поводитися обережно. Вони містять важливу інформацію. Якщо їх неможливо прочитати або якщо вони втрачені, зв'язатися з сервісною службою MILWAUKEE.

Під час зберігання не ставити на куртку інші предмети, щоб не пошкодити нагрівальні елементи.

Ця куртка з підігрівом не призначена для медичного застосування, наприклад у лікарнях.

Дозволяється використовувати куртку дітям старше трьох років після відповідних налаштувань, зроблених одним з батьків або опікуном, або після того, як дитині в достатній мірі пояснено про безпечне використання.

Для чищення використовувати виключно вологу губку.

Відпрацьовані знімні акумуляторні батареї не можна кидати у вогонь або викидати з побутовими відходами. Milwaukee пропонує утилізацію старих знімних акумуляторних батарей, безпечно для довкілля; зверніться до свого дилера.

Не зберігати знімні акумуляторні батареї разом з металевими предметами (небезпека короткого замикання).

Знімні акумуляторні батареї системи Milwaukee 12 V заряджати лише зарядними пристроями системи Milwaukee 12 V. Не заряджати акумуляторні батареї інших систем.

Не відкривати знімні акумуляторні батареї і зарядні пристрої та зберігати їх лише в сухих приміщеннях. Берегти від вологи.

При екстремальному навантаженні або при екстремальній температурі з пошкодженою змінною акумуляторною батареєю може витікати електроліт. При потрапленні електроліту на шкіру його негайно необхідно змити водою з милом. При потрапленні в очі їх необхідно негайно ретельно промити, щонайменше 10 хвилин, та негайно звернутися до лікаря.

В гніздо зарядного пристрою, яке призначене для встановлення змінної акумуляторної батареї, не повинні потрапляти металеві деталі (небезпека короткого замикання).

ВИКОРИСТАННЯ ЗА ПРИЗНАЧЕННЯМ

Куртка з підігрівом придатна для зігрівання тіла в холодному середовищі.

Цей прилад можна використовувати тільки за призначенням так, як вказано в цьому документі.

ОПЕРАЦІЯ

Якщо куртка з підігрівом не гріє з повністю зарядженою акумуляторною батареєю або працює неналежно, почистити контакти акумуляторної батареї. Якщо куртка з підігрівом і після цього не працює справно, відправити куртку, зарядний пристрій та акумуляторну батарею до сервісного центру MILWAUKEE.

АКУМУЛЯТОРНІ БАТАРЕЇ

Зніму акумуляторну батарею, що не використовувалася тривалий час, перед використанням необхідно підзарядити.

Температура понад 50 °C зменшує потужність змінної акумуляторної батареї. Уникати тривалого нагрівання сонячними променями або системою обігріву.

З'єднувальні контакти зарядного пристрою та змінної акумуляторної батареї повинні бути чистими.

Для забезпечення оптимального строку експлуатації акумуляторної батареї після використання необхідно повністю зарядити.

Для забезпечення максимально можливого терміну експлуатації акумуляторної батареї після зарядки необхідно виймати з зарядного пристрою.

При зберіганні акумуляторної батареї понад 30 днів:

Зберігати акумуляторну батарею при температурі приблизно 27 °C в сухому місці.

Зберігати акумуляторну батарею в стані зарядки приблизно 30-50 %. Кожні 6 місяців заново заряджати акумуляторну батарею.

ТРАНСПОРТУВАННЯ ЛІТІЙ-ІОННИХ АКУМУЛЯТОРНИХ БАТАРЕЙ

Літій-іонні акумуляторні батареї підпадають під законоположення про перевезення небезпечних вантажів.





Транспортування таких акумуляторних батарей повинно відбуватися із дотриманням місцевих, національних та міжнародних приписів та положень.

- Споживачі можуть без проблем транспортувати ці акумуляторні батареї по вулиці.
- Комерційне транспортування літій-іонних акумуляторних батарей експедиторськими компаніями підпадає під положення про транспортування небезпечних вантажів. Підготовку до відправлення та транспортування можуть здійснювати виключно особи, які пройшли відповідне навчання. Весь процес повинні контролювати кваліфіковані фахівці.
- При транспортуванні акумуляторних батарей необхідно дотримуватися зазначених далі пунктів:
- Переконайтеся в тому, що контакти захищені та ізольовані, щоб запобігти короткому замиканню.
- Слідкуйте за тим, щоб акумуляторна батарея не переміщувалася всередині упаковки.
- Пошкоджені акумуляторні батареї, або акумуляторні батареї, що потекли, не можна транспортувати.

ГАРАНТІЯ ЗА ЗАКОНОМ/ГАРАНТІЯ ЗА ДОГОВОРОМ

Куртка з підігрівом	1 рік гарантії за законом
C12 BH / M12 BC	3 роки гарантії за договором з дня реєстрації

ЕТИКЕТ

-  Машинне прання в щадному режимі з теплою водою.
-  Сушити при невисокій температурі.
-  Не відбілювати
-  Не прасувати
-  Не застосовувати хімічне чищення
- Не призначено для дітей молодше трьох років



Не проколювати голками

Електричні прилади не можна утилізувати з побутовими відходами. Електричні та електронні прилади необхідно збирати окремо та здавати в спеціалізовані підприємства для утилізації, що не шкодить навколишньому середовищу. Зверніться до місцевих органів або до вашого дилера, щоб отримати адреси пунктів вторинної переробки та пунктів прийому.



Європейський знак відповідності

Британський знак відповідності

АДАПТЕР C12BH, M12 BC

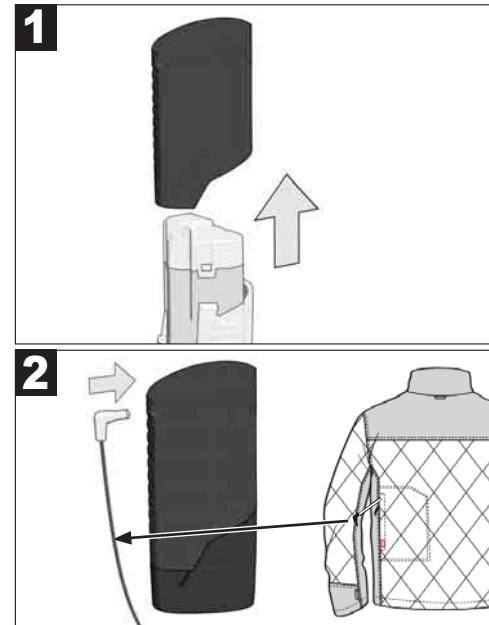

АДАПТЕР M18 USB (КОМПЛЕКТУЮЧІ)

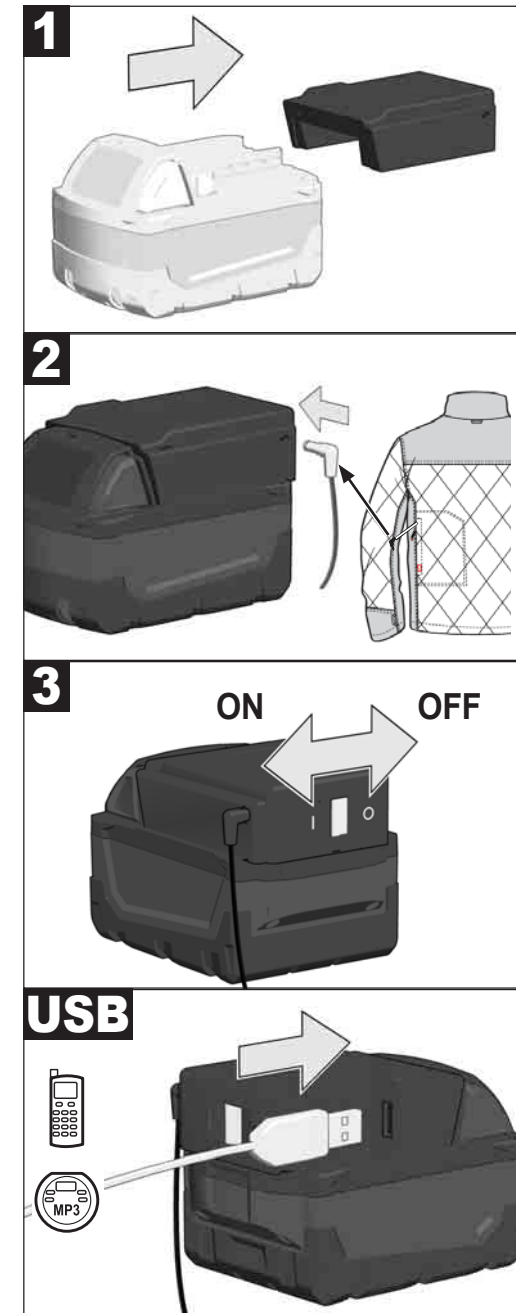

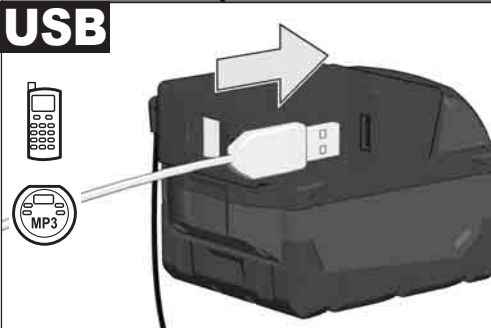
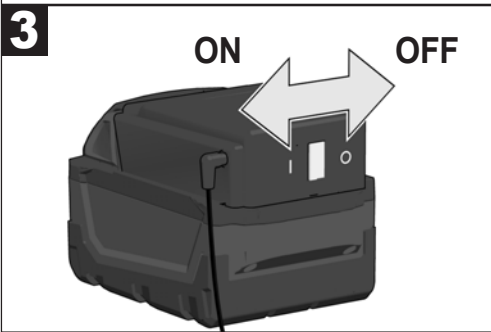
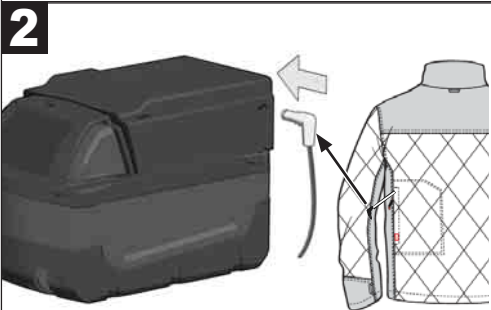
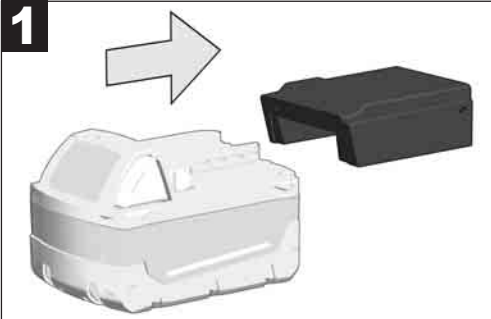

لتخزين البطارية أكثر من 30 يوم:
خزن البطارية بحيث تكون درجة الحرارة أقل من 27° سيلزيوس وبعيدا عن أي رطوبة
خزن البطارية مشحونة بنسبة تتراوح بين 30-50 %
اشحن البطارية كالمعتاد، وذلك كل ستة أشهر من التخزين.

حماية البطارية

البطارية مزودة بألية للحماية من الحمل الزائد لحمايتها من الحمل الزائد ما يساعد على طول عمرها.

وعند الضغط الزائد، تضيء أضواء العمل لكي تشير إلى وجود حمل زائد. وإذا لم يتم تخفيف الحمل، سوف تتوقف الآلة عن العمل تلقائياً. لإعادة التشغيل ثانية، قم بإيقاف الجهاز ثم تشغيله مجدداً. إذا لم يبدأ تشغيل الجهاز من جديد، قد يعني هذا أن شحن البطارية قد نفذ تماماً. في هذه الحالة يجب إعادة شحنها بشاحن البطارية.

نقل بطاريات الليثيوم

تخضع بطاريات الليثيوم أيون لشروط قوانين نقل السلع الخطرة.
ويجب نقل هذه البطاريات وفقاً للأحكام والقوانين المحلية والوطنية والدولية.
يمكن للمستخدم نقل البطاريات برا دون الخضوع لشروط أخرى.

• يخضع النقل التجاري لبطاريات الليثيوم أيون عن طريق الغير إلى قوانين نقل السلع الخطرة.
• يتعين أن يقوم أفراد مندوبين جيداً بالإعداد لعملية النقل والقيام بها بصحة خبراء مثلهم.
متى تُنقل البطاريات:

- عند التأكد من حماية أطراف توصيل البطارية وعزلها تجنباً لحدوث قصر بالدائرة.
- عند التأكد من حماية حزمة البطارية من الحركة داخل صندوق التعبئة.
- يُرجى عدم نقل البطاريات التي بها تشققات أو تسربات.
- يُرجى البحث مع شركة الشحن عن نصيحة أخرى

الكفالة الضمان

جاكيت التدفئة عام واحد ضمان
C 12 BH / M12 BC ضمان 3 سنوات ابتداء من التسجيل

ملصق

يُفضل في العسالة بالماء الدافئ عن طريق تشغيل دورة غسيل خفيفة.

تكون درجة حرارة المجفف الدوار منخفضة.

لا تصف بالمبيض إليه.

لا تقم بكيه.

لا تقم بعصره أو ثنيه.

لا تقم بالتنظيف الجاف.

غير مخصص للأطفال الصغار (0-3 سنوات)

يحظر وخزه بآبرة

يحظر التخلص من الأجهزة الكهربائية والبطاريات/البطاريات القابلة للشحن في القمامة المنزلية. يجب جمع الأجهزة الكهربائية والبطاريات القابلة للشحن منفصلة وتسليمها للتخلص منها بشكل لا يضر بالبيئة لدى شركة إعادة استغلال.

الرجاء الاستفسار لدى الهيئات المحلية أو لدى التجار المتخصصين عن مواقع إعادة الاستغلال ومواقع الجمع.

علامة التوافق الأوربية



تحذير!
اقرأ جميع تحذيرات السلامة وجميع التعليمات، بما فيها.
قد يؤدي الفشل في مراعاة التحذيرات والتعليمات إلى التعرض للإصابة بصدمة كهربائية أو الحريق والو إصابة خطيرة.
احتفظ بجميع التنبيهات والتعليمات للرجوع إليها مستقبلاً.

تعليمات السلامة

يجب عدم استخدام النار المسخن بواسطة الرضع أو الأطفال أو الأشخاص العاجزين أو أي شخص لا يشعر بالحرارة ، على سبيل المثال الأشخاص الذين لديهم ضعف في الدورة الدموية. لا تقم باستخدام الدثار المسخن مطلقاً إذا كانت البطانة الداخلية مبللة.

من غير المستحسن لمس عناصر التدفئة للجهد.
قم بفصل الطاقة فوراً إذا ما وقع مكروه.

لا تعرض الكبلات للضغط.
إذا تم ملاحظة تشغيل الدثار المسخن بصورة غير صحيحة، توقف عن استخدامها فوراً واتصل بخدمة ميولوكي لإعادة تصليحها.

لا تستخدم المسامير. فقد تؤدي إلى تلف الأسلاك الكهربائية.
قم بفصل البطارية والحمل وازالتها من جيب حمل البطارية قبل الغسل.
لا تقم بتنظيف الدثار المسخن تنظيفاً جافاً. لا تستخدم سوائل التنظيف الجافة على الدثار المسخن. لا تستخدم المبيضات. قد تتسبب محاليل التنظيف في إفساد تأثير عزل عنصر التشخين.

لا تقم بكيه.
ملصقات الصيانة واللافتات تتضمن هذه الملصقات واللافتات معلومات مهمة. إذا كانت غير مفروسة أو مفقودة، الرجاء الاتصال بمركز خدمة ميولوكي لاستبدالها مجاناً.
قبل التخزين اترك جاكيت التدفئة يبرد ثم قم بطيه.

قم بفحص الجاكيت بانتظام للتأكد من وجود أضرار أو تهالك، في حالة وجود إشارات أضرار أو تهالك، أو استعمال غير صحيح أو خلل في الآداء لا تستخدم الجاكيت، بل قم بإعادة إرساله إلى المورد.

لا يجوز استخدام جاكيت التدفئة من الأشخاص الذين لديهم حساسية ضد الحرارة أو أي أشخاص آخرين ليس في قدرتهم القيام برد فعل على السخونة المفرطة.
يحظر استخدام الجاكيت من الأطفال الذين تقل أعمارهم عن ثلاثة أعوام، لأنهم لا يستطيعون القيام برد فعل على السخونة المفرطة.

أثناء التخزين يتعين عدم وضع أشياء فوق الجاكيت، حتى لا يتم ثني عناصر التدفئة. تحذير: لتجنب الإصابة بصدمة حرارية، قم بغلق وحدة التشخين عندما يبدأ حدوث وسط أكثر سخونة بشكل واضح.

جاكيت التدفئة هذا غير مخصص للاستخدامات الطبية، على سبيل المثال في المستشفيات.

يجوز استخدام هذا الجاكيت للأطفال التي تزيد أعمارهم على ثلاث سنوات فقط، بعد أن يقوم أحد أولياء الأمر أو شخص مخصص للمراقبة بالتحديدات اللازمة، أو إذا تم توضيح طريقة الاستخدام بأمان للطفل بشكل كافي.

للتنظيف استخدم فقط قوطة اسفنجية مرطبة.
لا تتخلص من البطاريات المستعملة مع النفايات المنزلية أو بحرقها. يقدم موزع ميولوكي خدمة استعادة البطاريات القديمة لحماية البيئة.

لا تقم بتخزين البطارية مع الأشياء المعدنية (خطر قصر الدائرة).
استخدم فقط شواحن Milwaukee 12 V لشحن بطاريات Milwaukee 12 V. لا تستخدم بطاريات من أنظمة أخرى.

لا تقم أبداً بفتح قفل البطارية والشواحن ولا تخزينهم إلا في غرف جافة. وحافظ عليها جاف طوال الوقت.

قد يتسرب حامض البطارية من البطاريات التالفة في ظروف الحمل الزائد بدرجة كبيرة أو في درجات الحرارة الشديدة. في حالة ملامسة حامض البطارية اغسل بيدك فوراً بالماء والصابون. في حالة ملامسة السائل للعينين اشطفهما جيداً لمدة 10 دقائق على الأقل واطلب العناية الطبية فوراً.

يجب تجنب دخول أي أجزاء معدنية في قسم البطارية الخاصة بالشاحن (خطر الماس الكهربائي)..

شروط الاستخدام المحددة

قد يستخدم الدثار المسخن في تفتة الجسم في البيئات الباردة.

لا تستخدم هذا المنتج بأي طريقة أخرى غير مصرح بها للاستخدام العادي.

عملية

إذا لم يتم بدء تشغيل الدثار المسخن أو لم يعمل بصورة صحيحة مع بطارية مشحونة بكامل طاقتها، قم بتنظيف ملامسات البطارية. إذا استمر تشغيل الدثار المسخن بصورة غير صحيحة، قم بإعادة كل من الدثار المسخن والشاحن والبطارية إلى مركز خدمة ميولوكي للتصليح.

إعلان المطابقة - الاتحاد الأوروبي للبطاريات

يجب إعادة شحن البطارية غير المستخدمة لفترة قبل الاستخدام.

تقلل درجات الحرارة التي تتجاوز 50° سيلزيوس (122° فهرنهايت) من أداء البطارية. تجنب التعرض الزائد للحرارة أو أشعة الشمس (خطر التشخين).

يجب الحفاظ على محتويات الشواحن و البطاريات نظيفة.

للحصول على فترة استخدام مثالية، يجب شحن البطاريات تماماً، بعد الاستخدام.
للحصول على أطول عمر ممكن للبطارية، انزع البطارية من الشاحن بمجرد شحنها تماماً.

h 6 / 3 / 2	h 8 / 4 / 3	فترة التشغيل عالية/متوسطة/منخفضة (مع بطارية 4,0 أمبير) تقريباً.
S/M/L/XL/2XL	S/M/L/XL/2XL	حجم الملابس
Li-Ion	Li-Ion	البطاريات
V 12	V 12	فولطية البطارية
		الوزن وفقاً لنهج EPTA رقم 01/2014 (Ah 4,0)
kg 1,1	kg 1,5	S
kg 1,1	kg 1,5	M
kg 1,2	kg 1,6	L
kg 1,2	kg 1,7	XL
kg 1,3	kg 1,8	2XL
-18°C ... +50°C		درجة حرارة الجو المحيط المنصوح بها عند العمل
M12B		طراز البطارية المنصوح به
M12-18 C; M12-18 FC; M12-18 AC; M12 C4; C12 C		أجهزة الشحن المنصوح بها

نظرة عامة

زر الطاقة

للتشغيل، اضغط باستمرار على زر طاقة الدثار المسخن. (لمدة ثلاث ثوان تقريباً).

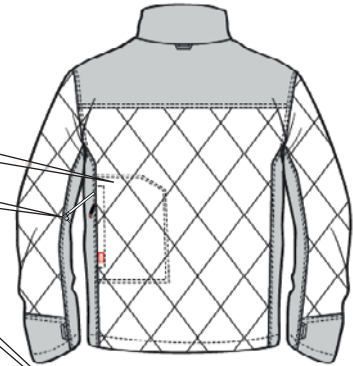

يمكن تعديل إعدادات درجة الحرارة في أي وقت بالضغط على زر طاقة الدثار المسخن. كل ضغطة تؤدي إلى تغيير إعدادات درجة حرارة الدثار المسخن.

درجة حرارة مرتفعة: استمر ضوء بيان LED باللون الأحمر
درجة حرارة متوسطة: استمر ضوء بيان LED باللون الأبيض
درجة حرارة منخفضة: استمر ضوء بيان LED باللون الأزرق

لإيقاف تشغيل الدثار المسخن، اضغط باستمرار على زر طاقة الدثار المسخن حتى يتم إيقاف تشغيل أضواء بيان LED (لمدة ثلاث ثوان تقريباً).

إذا تم إيقاف تشغيل الدثار المسخن فجأة، تحقق من التوصيلات وشحن البطارية.

تجويف حمل للبطارية

كيل الطاقة

حامل البطارية

منفذ USB لشحن الهاتف الخليوي أو مشغل MP3 أو الأجهزة الأخرى التي تستخدم تياراً كهربائياً مستمراً أقل من 5 فولت 1 أمبير.

منفذ كابل الكهرباء لتوصيل السترة بحامل البطارية.

يستخدم مقياس الوقت لعرض الطاقة المتبقية لحزم البطارية.



زر تشغيل USB to turn on the USB power port
يبقى منفذ USB قيد التشغيل قبل إيقافه تلقائياً

h 8 / 4 / 3	h 8 / 4 / 3	فترة التشغيل عالية/متوسطة/منخفضة (مع بطارية 2,0 أمبير) تقريباً.
S/M/L/XL/2XL	S/M/L/XL/2XL	حجم الملابس
Li-Ion	Li-Ion	البطاريات
V 12	V 12	فولطية البطارية
		الوزن وفقاً لنهج EPTA رقم 01/2014 (Ah 2,0)
kg 1,1	kg 1,1	S
kg 1,1	kg 1,1	M
kg 1,2	kg 1,1	L
kg 1,2	kg 1,2	XL
kg 1,2	kg 1,2	2XL
-18°C ... +50°C		درجة حرارة الجو المحيط المنصوح بها عند العمل
M12B		طراز البطارية المنصوح به
M12-18 C; M12-18 FC; M12-18 AC; M12 C4; C12 C		أجهزة الشحن المنصوح بها

نظرة عامة

زر الطاقة

للتشغيل، اضغط باستمرار على زر طاقة الدثار المسخن. (لمدة ثلاث ثوان تقريباً). يبدأ الدثار المسخن في عملية التسخين المسبق (لمدة خمس دقائق) ثم يتم ضبطه على الإعداد المتوسط.

يمكن تعديل إعدادات درجة الحرارة في أي وقت بالضغط على زر طاقة الدثار المسخن. كل ضغطة تؤدي إلى تغيير إعدادات درجة حرارة الدثار المسخن.

درجة حرارة مرتفعة: استمر ضوء بيان LED باللون الأحمر
درجة حرارة متوسطة: استمر ضوء بيان LED باللون الأبيض
درجة حرارة منخفضة: استمر ضوء بيان LED باللون الأزرق

لإيقاف تشغيل الدثار المسخن، اضغط باستمرار على زر طاقة الدثار المسخن حتى يتم إيقاف تشغيل أضواء بيان LED (لمدة ثلاث ثوان تقريباً).

إذا تم إيقاف تشغيل الدثار المسخن فجأة، تحقق من التوصيلات وشحن البطارية.

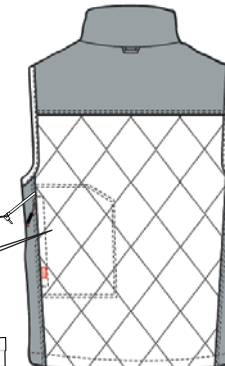
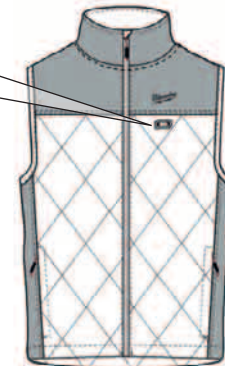

كيل الطاقة

تجويف حمل للبطارية

حامل البطارية

منفذ كيل الطاقة

Copyright 2020
Techtronic Industries GmbH
Max-Eyth-Str. 10
71364 Winnenden
Germany
+49 (0) 7195-12-0
www.milwaukeeetool.eu

Techtronic Industries (UK) Ltd
Fieldhouse Lane
Marlow Bucks SL7 1HZ
UK

EAC UK
CA
(01.21)
4931 4701 03