



Nothing but **HEAVY DUTY**.™



L4 HLRP

Original instructions

Originalbetriebsanleitung

Notice originale

Istruzioni originali

Manual original

Oorspronkelijke gebruiksaanwijzing

Original bruksanvisning

Original bruksanvisning

Bruksanvisning i original

Alkuperäiset ohjeet

Πρωτότυπο οδηγιών χρήσης

Orijinal işletme talimatı

Původním návodem k používání

Pôvodný návod na použitie

Instrukcja oryginalną

Eredeti használati utasítás

Izvirna navodila

Originalne pogonske upute

Instrukcijām oriģinālvalodā

Originalni instrukcija

Algupärane kasutusjuhend

Оригинальное руководство по эксплуатации

Оригинално ръководство за експлоатация

Instrukțiuni de folosire originale

Оригинален прирачник за работа

Оригінал інструкції з експлуатації

التعليمات الأصلية

ENGLISH	Picture section with operating description and functional description	click	4	Text section with Technical Data, important Safety and Working Hints and description of Symbols	click	12
DEUTSCH	Bildteil mit Anwendungs- und Funktionsbeschreibungen	click	4	Textteil mit Technischen Daten, wichtigen Sicherheits- und Arbeitshinweisen und Erklärung der Symbole.	click	14
FRANÇAIS	Partie imagée avec description des applications et des fonctions	click	4	Partie textuelle avec les données techniques, les consignes importantes de sécurité et de travail ainsi que l'explication des pictogrammes.	click	16
ITALIANO	Sezione illustrata con descrizione dell'applicazione e delle funzioni	click	4	Sezione testo con dati tecnici, importanti informazioni sulla sicurezza e sull'utilizzo, spiegazione dei simboli.	click	18
ESPAÑOL	Sección de ilustraciones con descripción de aplicación y descripción funcional	click	4	Sección de texto con datos técnicos, indicaciones importantes de seguridad y trabajo y explicación de los símbolos.	click	20
PORTUGUES	Parte com imagens explicativas contendo descrição operacional e funcional	click	4	Parte com texto explicativo contendo Especificações técnicas, avisos de segurança e de operação e a descrição dos símbolos.	click	22
NEDERLANDS	Beeldgedeelte met toepassings- en functiebeschrijvingen	click	4	Tekstgedeelte met technische gegevens, belangrijke veiligheids- en arbeidsinstructies en verklaring van de symbolen.	click	24
DANSK	Billeddel med anvendelses- og funktionsbeskrivelser	click	4	Tekst del med tekniske data, vigtige sikkerheds- og arbejdsanvisninger og symbolforklaring.	click	26
NORSK	Billedel med bruks- og funksjonsbeskrivelse	click	4	Tekst del med tekniske data, viktige sikkerhets- og arbeidsinstruksjoner og forklaring av symbolene.	click	28
SVENSKA	Bild del med användnings- och funktionsbeskrivning	click	4	Text del med tekniska informationer, viktiga säkerhets- och användningsinstruktioner samt symbolförklaringar.	click	30
SUOMI	Kuvasivut käyttö- ja toimintakuvaus	click	4	Tekstisivut: tekniset tiedot, tärkeät turvallisuus- ja työskentelyohjeet sekä merkkien selitykset.	click	32
ΕΛΛΗΝΙΚΑ	Τμήμα εικόνων με περιγραφές χρήσης και λειτουργίας	click	4	Τμήμα κειμένου με τεχνικά χαρακτηριστικά, σημαντικές υποδείξεις ασφαλείας και εργασίας και εξήγηση των συμβόλων.	click	34
TÜRKÇE	Resim bölümü Uygulama ve fonksiyon açıklamaları ile birlikte	click	4	Teknik bilgileri, önemli güvenlik ve çalışma açıklamalarını ve de sembollerin açıklamalarını içeren metin bölümü.	click	36
ČEŠTINA	Obrazová část s popisem aplikací a funkcí	click	4	Textová část s technickými daty, důležitými bezpečnostními a pracovními pokyny a s vysvětlivkami symbolů	click	38
SLOVENSKY	Obrazová část s popisom aplikácií a funkcií	click	4	Textová časť s technickými dátami, dôležitými bezpečnostnými a pracovnými pokynmi a s vysvetlivkami symbolov	click	40
POLSKI	Część rysunkowa z opisami zastosowania i działania	click	4	Część opisowa z danymi technicznymi, ważnymi wskazówkami dotyczącymi bezpieczeństwa i pracy oraz objaśnieniami symboli.	click	42
MAGYAR	Képes részalkalmazási- és működési leírásokkal	click	4	Szöveges rész műszaki adatokkal, fontos biztonsági- és munkavégzési útmutatásokkal, valamint a szimbólumok magyarázata.	click	44
SLOVENŠČINA	Del slike opisom uporabe in funkcij	click	4	Del besedila s tehničnimi podatki, pomembnimi varnostnimi opozorili in delovnimi navodili in pojasnili simbolov.	click	46
HRVATSKI	Dio sa slikama opisima primjene i funkcija	click	4	Dio štiva sa tehničkim podacima, važnim sigurnosnim i radnim uputama i objašnjenjem simbola.	click	48
LATVISKI	Attēla daļa ar lietošanas un funkciju aprakstiem	click	4	Teksta daļa ar tehniskajiem parametriem, svarīgiem drošības un darbības norādījumiem, simbolu atšifrējumiem.	click	50
LIETUVIŠKAI	Paveikslėlio dalis su vartojimo instrukcija ir funkcijų aprašymais	click	4	Teksto dalis su techniniais duomenimis, svarbiomis saugumo ir darbo instrukcijomis bei simbolių paaiškinimais.	click	52
EESTI	Pildiosa kasutusjuhendi ja funktsioonide kirjeldusega	click	4	Tekstiosa tehniliste näitajate, oluliste ohutus- ja tööjuhenditega ning sümbolite kirjeldustega.	click	54
РУССКИЙ	Раздел иллюстраций с описанием эксплуатации и функций	click	4	Текстовый раздел, включающий технические данные, важные рекомендации по безопасности и эксплуатации, а также описание используемых символов.	click	56
БЪЛГАРСКИ	Част със снимки с описания за приложение и функции	click	4	Част с текст с технически данни, важни указания за безопасност и работа и разяснение на символите.	click	58
ROMÂNĂ	Secvența de imagine cu descrierea utilizării și a funcționării	click	4	Porțiune de text cu date tehnice, indicații importante privind siguranța și modul de lucru și descrierea simbolurilor.	click	60
МАКЕДОНСКИ	Дел со сликисо описи за употреба и функционирање	click	4	Текстуален дел со Технички карактеристики, важни безбедносни и работни упатства и објаснување на символите.	click	62
УКРАЇНСЬКА	Частина з зображеннями з описом робіт та функцій	click	4	Текстова частина з технічними даними, важливими вказівками з техніки безпеки та експлуатації і поясненням символів.	click	64
عربي	قسم الصور يوجد به الوصف التشغيلي والوظيفي	click	4	القسم النصي المزود بالبيانات الفنية والنصائح الهامة للسلامة والعمل ووصف الرموز	click	67

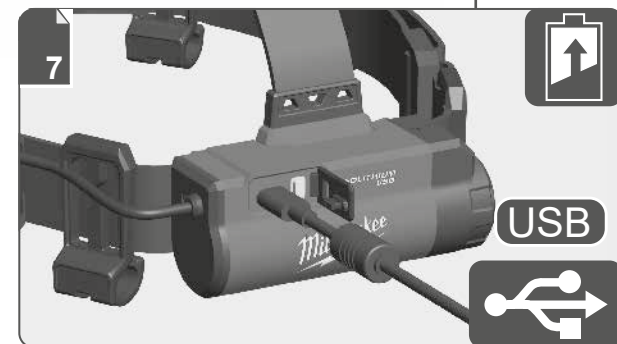
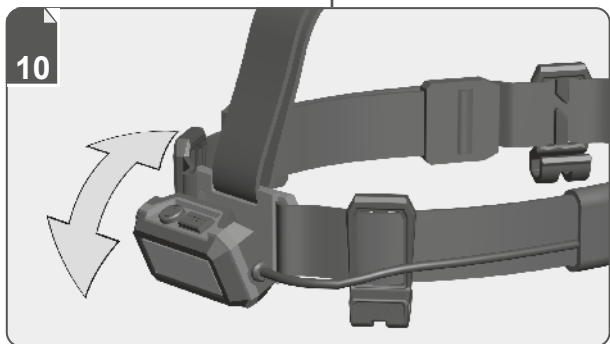
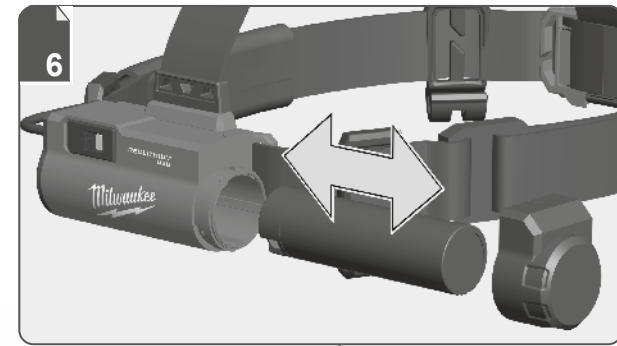
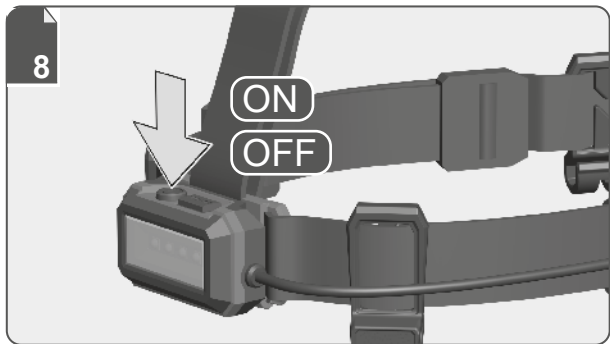
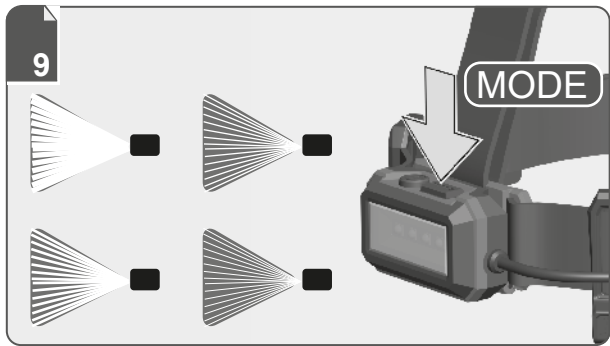

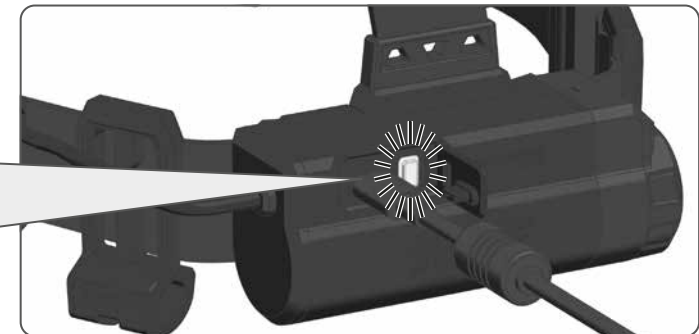
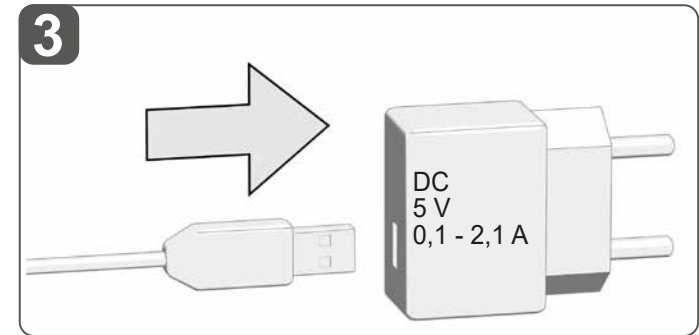
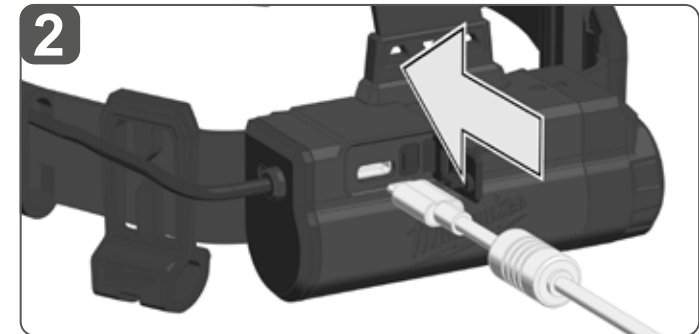
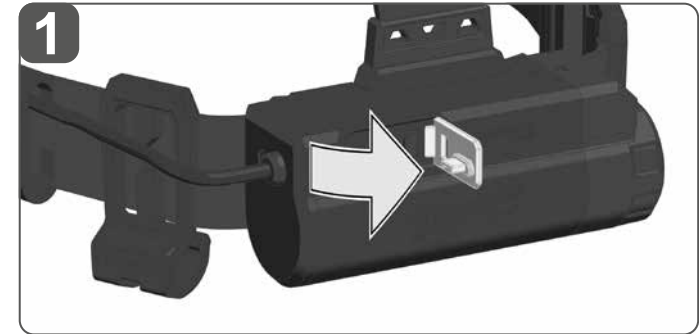
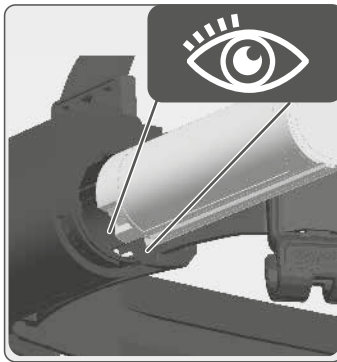
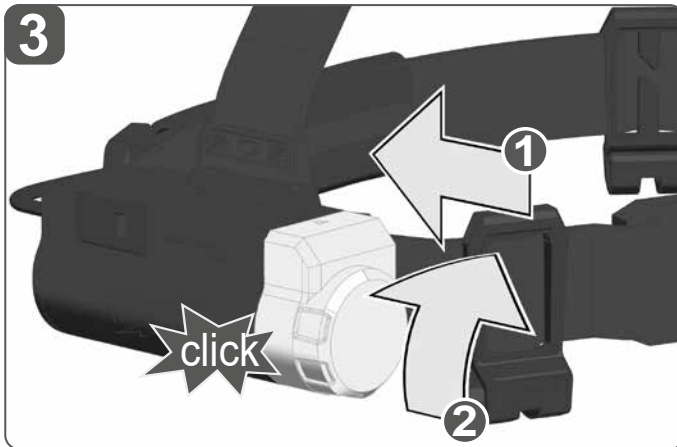
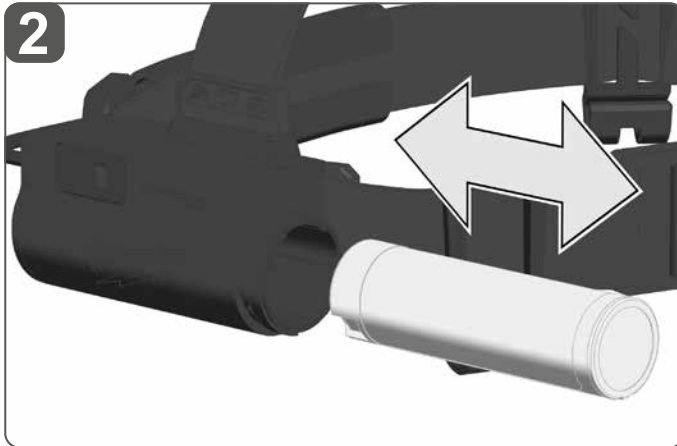
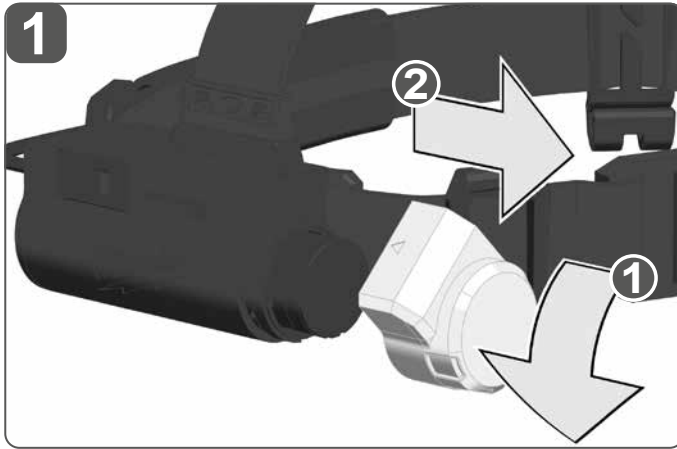
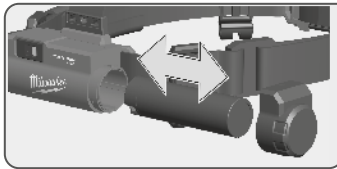

Description see text section.
 Beschreibung siehe Textteil
 Pour la description voir la section de texte
 Per la descrizione vedi la sezione di testo
 Ver texto descriptivo
 Para a descrição veja a seção de texto.
 Beschrijving zie tekstgedeelte
 Se beskrivelse i teksten
 Beskrivelse, se tekstdelen.
 Beskrivning se textdelen
 Kuvaus katso tekstiosio
 Περιγραφή βλέπε το τμήμα κειμένου
 Metin bölümündeki açıklamalara dikkat edin
 Popis viz textovú časť
 Opis pozri textovú časť
 Opis znajdziesz we fragmencie tekstowym
 A leírás lásd a szöveges részben.
 Opis glej del besedila
 Opis vidi u dijelu teksta
 Aprakstu skatīt teksta daļā
 Aprašymas teksto dalyje
 Kirjeldust vaadake tekstiosast
 Описание см. в текстовой части
 За описанието виж текстовата част
 Pentru descriere vezi partea de text
 За опис види текстуален дел
 Опис див. у текстові частині
 الوصف أنظر النص



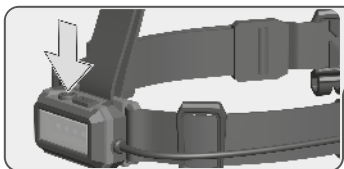

ON

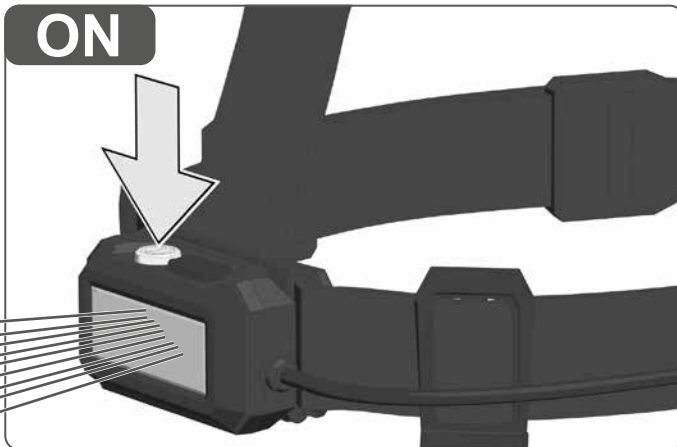

OFF

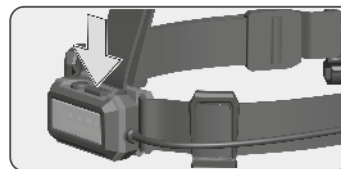
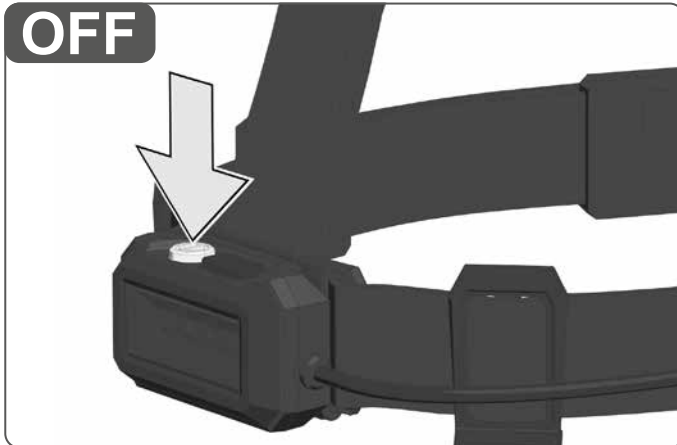

MODE

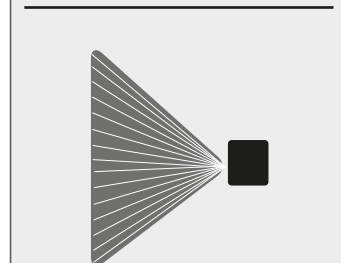
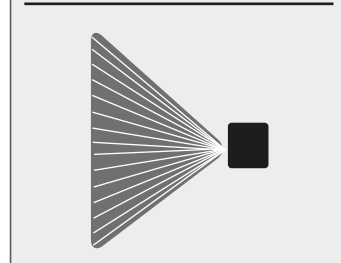
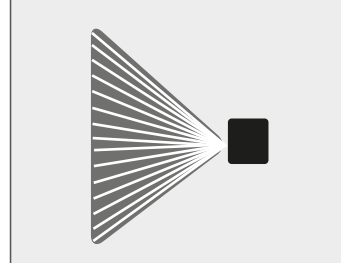
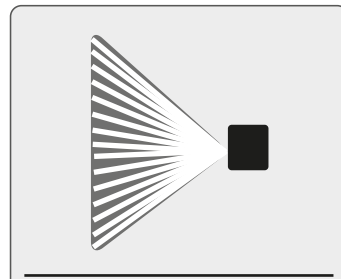
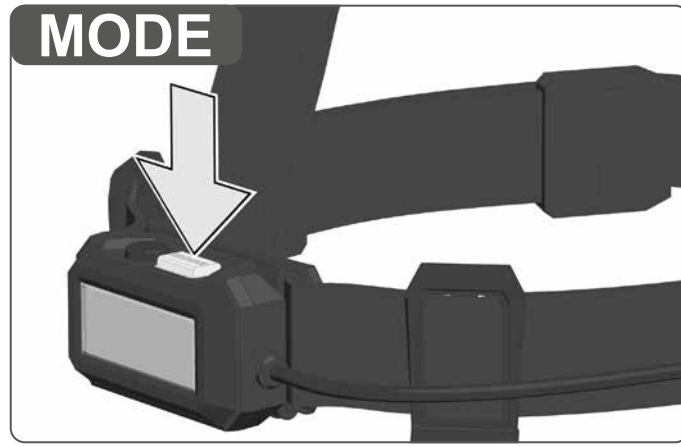

MODE memory: the selected operating mode is available again when switching on again.

Betriebsartspeicher: die gewählte Betriebsart steht beim erneuten Einschalten wieder zur Verfügung.

Mise en mémoire du mode de fonctionnement: le mode de fonctionnement sélectionné est de nouveau disponible au redémarrage

Memoria modalità: alla riaccensione è nuovamente disponibile la modalità operativa selezionata.

Memoria de modos operativos: el modo operativo seleccionado se encontrará de nuevo disponible al reiniciar el aparato.

Memória de modos de operação: o modo de operação selecionado está disponível ao ligar novamente o dispositivo.

Geheugen voor de bedrijfsmodus: de geselecteerde bedrijfsmodus staat bij het hernieuwde inschakelen weer ter beschikking.

Driftsfunktionshukommelse: den valgte driftstype er fortsat til rådighed, når lygten tændes igen.

Driftsmoduslager: Valgt driftsmodus er igjen tilgjengelig etter ny innkobling.

Minne för driftsätt: det valda driftsättet står till förfogande när maskinen slås på nästa gång.

Käyttötapaui: valittu käyttötapa on käytettävissä laitteen seuraavassa käynnistykseessä.

Απομνημόνευση τρόπου λειτουργίας: ο επιλεγμένος τρόπος λειτουργίας είναι διαθέσιμος κατά την εκ νέου ενεργοποίηση.

İşletim türü belleği: seçilen işletim türü tekrar çalıştırıldığında seçilmiş durumdadır.

Pamět provozního režimu: zvolený provozní režim je při novém zapnutí znovu k dispozici.

Pamät' prevádzkového režimu: zvolený prevádzkový režim je pri novom zapnutí znova k dispozícii.

Pamięć trybu pracy: wybrany tryb pracy jest dostępny nawet po ponownym uruchomieniu.

Üzem mód memória: a kiválasztott üzemmód újbóli bekapcsoláskor ismétellen elérhető.

Pomnilnik načinov delovanja: izbrani način delovanja je ob ponovnem vklopu znova na voljo.

Memorija vrste rada: izabrana vrsta rada kod ponovnog uključanja stoji opet na raspolaganju.

Darbības režīma atmiņa: izvēlētais darbības režīms ir pieejams nākamajā ieslēgšanas reizē.

Darbo režimo atmintis: pasirinktas darbo režimas vėl taikomas iš naujo įjungus prietaisą.

Töörežiimi mälu: valitud töörežiim on taassisselülitamise korral uuesti kättesaadav.

Устройство запоминания рабочих режимов: выбранный рабочий режим доступен при повторном включении.

Памет за работния режим: избраният работен режим отново е на разположение след повторно включване.

Memorie MOD: modul de funcționare este disponibil din nou la repornire.

Memorija na režimot na работа: кога уредот се вклучи повторно, избраниот работен режим пак е достапен.

Пам'ять режиму роботи: вибраний режим роботи знову доступний при повторному включенні.

حفظ نوع التشغيل: نوع التشغيل الذي تم اختياره متوفر عند إعادة بدأ التشغيل مرة أخرى.



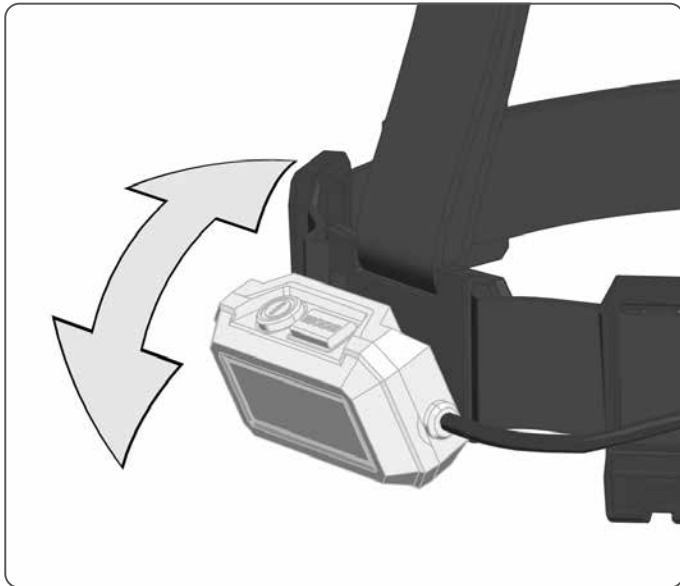
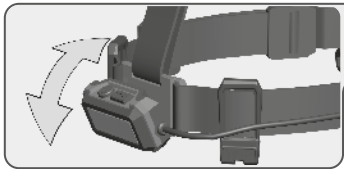

TECHNICAL DATA	L4 HLRP
Type	Battery-Lamp
Rated power output	5,7 W
Battery voltage	4 V
USB input	5 V DC, 0,1 A - 2,1 A
Charging time	120 min
Luminous flux	
Flood Mode High	600 lm
Flood Mode Med	350 lm
Flood Mode Low	125 lm
Flood Mode Eco	25 lm
Lighting time with one fully charged battery	
Flood Mode High	2 h
Flood Mode Med	6 h
Flood Mode Low	10 h
Flood Mode Eco	25 h
Colour rendering index (CRI)	80
Colour temperature	4000 K
Protection class	IP 54
Weight with battery	190 g
Recommended ambient operating temperature	-18 °C ... +50 °C
Recommended ambient charging temperature	+5 °C ... +40 °C
Recommended battery types	L4B...

⚠ WARNING! Read all safety warnings and all instructions.

Failure to follow the warnings and instructions may result in electric shock, fire and/or serious injury.
Save all warnings and instructions for future reference.

SAFETY INSTRUCTIONS BATTERY-LAMP

Warning: Do not direct the light beam at persons or animals and do not stare into the light beam yourself (not even from a distance). Staring into the light beam may result in serious injury or vision loss.

Don't use this tool in wet areas .

The light source of this luminaire is not replaceable; when the light source reaches its end of life the whole luminaire shall be replaced.

SAFETY INSTRUCTIONS BATTERY

Only use Milwaukee Type L4B... rechargeable batteries.

Remove the battery pack before starting any work on the appliance.

Do not dispose of used battery packs in the household refuse or by burning them. Milwaukee Distributors offer to retrieve old batteries to protect our environment.

Do not store the battery pack together with metal objects (short circuit risk).

Battery acid may leak from damaged batteries under extreme load or extreme temperatures. In case of contact with battery acid wash it off immediately with soap and water. In case of eye contact rinse thoroughly for at least 10 minutes and immediately seek medical attention.

Warning! To reduce the risk of fire, personal injury, and product damage due to a short circuit, never immerse your tool, battery pack or charger in fluid or allow a fluid to flow inside them. Corrosive or conductive fluids, such as seawater, certain industrial chemicals, and bleach or bleach containing products, etc., can cause a short circuit.

SPECIFIED CONDITIONS OF USE

The hart head light is intended to be used light independent use away from mains supply. The hart head light is especially designed for hard hat head mounting.

Do not use this product in any other way as stated for normal use.

CHARGING

1. Plug your USB cable into a power source such as an AC wall adaptor, computer or car port.
2. Lift the rubber cover to expose the USB Type C port. Insert the USB Type C plug into the USB Type C port. Users may experience longer charge times from laptops and other power sources.
3. The indicator light will display the charging status:
 Red pulsing: charging, 0-49% charged
 Yellow pulsing: charging, 50-99% charged
 Green solid: 100% charged
 Red/green flashing: too cold, wet, faulty, or no battery
 Red solid: over temperature (too hot)

If the light indicator flashes red and green, check that the battery is fully seated into the bay. Remove the battery and reinsert. If the light continues to flash red and green, the battery may be extremely hot or cold, or wet. Allow the battery to cool down, warm up, or dry out and then reinsert. If the problem persists, contact a MILWAUKEE service facility.

FUEL GAUGE

The fuel gauge will display the battery life:

- Red flashing: < 3% remaining
- Red solid: 3-10% remaining
- Yellow solid: 11-49% remaining
- Green solid: 50-100% remaining

NOTES FOR LI-ION BATTERIES

Use of Li-Ion batteries

Batteries which have not been used for some time should be recharged before use.

Temperatures in excess of 50°C (122°F) reduce the performance of the battery. Avoid extended exposure to heat or sunshine (risk of overheating).

The contacts of chargers and batteries must be kept clean.

For an optimum life-time, the batteries have to be fully charged, after used.

To obtain the longest possible battery life remove the battery pack from the charger once it is fully charged.

For battery storage longer than 30 days:
 Store the battery where the temperature is below 27°C and away from moisture

Store the battery in a 30% - 50% charged condition
 Every six months of storage, charge the battery as normal.

Transport of Li-Ion batteries

Lithium-ion batteries are subject to the Dangerous Goods Legislation requirements.

Transportation of those batteries has to be done in accordance with local, national and international provisions and regulations.

- The user can transport the batteries by road without further requirements.
- Commercial transport of Lithium-Ion batteries by third parties is subject to Dangerous Goods regulations. Transport preparation and transport are exclusively to be carried out by appropriately trained persons and the process has to be accompanied by corresponding experts.

When transporting batteries:

- Ensure that battery contact terminals are protected and insulated to prevent short circuit.
- Ensure that battery pack is secured against movement within packaging.
- Do not transport batteries that are cracked or leak.











Check with forwarding company for further advice

MAINTENANCE

Use only Milwaukee accessories and Milwaukee spare parts. Should components need to be replaced which have not been described, please contact one of our Milwaukee service agents (see our list of guarantee/service addresses).

If needed, an exploded view of the tool can be ordered. Please state the machine type printed as well as the six-digit No. on the label and order the drawing at your local service agents or directly at: Techtronic Industries GmbH, Max-Eyth-Straße 10, 71364 Winnenden, Germany.

SYMBOLS

	Please read the instructions carefully before starting the machine.
	CAUTION! WARNING! DANGER!
	Do not stare at the operating light source.)
	Warning! Hot Surface! Do not touch!
	Class III electrical protection.
IP54	Protection class
	This tool is only suitable for indoor use. Never expose tool to rain.
	Do not dispose of waste batteries, waste electrical and electronic equipment as unsorted municipal waste. Waste batteries and waste electrical and electronic equipment must be collected separately. Waste batteries, waste accumulators and light sources have to be removed from equipment. Check with your local authority or retailer for recycling advice and collection point. According to local regulations retailers may have an obligation to take back waste batteries and Waste electrical and electronic equipment free of charge. Your contribution to re-use and recycling of waste batteries and waste electrical and electronic equipment helps to reduce the demand of raw materials. Waste batteries, in particular containing lithium and waste Electrical and electronic equipment contain valuable, recyclable materials, which can adversely impact the environment and the human health, if not disposed of in an environmentally compatible manner. Delete personal data from waste equipment, if any.
	European Conformity Mark
	UK Conformity Mark
	Ukraine Conformity Mark
	EurAsian Conformity Mark



TECHNISCHE DATEN	L4 HLRP
Bauart	Akku-Leuchte
Nennleistung	5,7 W
Spannung Wechselakku	4 V
USB Eingang	5 V DC, 0,1 A - 2,1 A
Ladezeit	120 min
Lichtstrom	
Betriebsart Flutlicht höchste Stufe	600 lm
Betriebsart Flutlicht mittlere Stufe	350 lm
Betriebsart Flutlicht niedrige Stufe	125 lm
Betriebsart Flutlicht Eco	25 lm
Leuchtdauer mit 1 voll geladenen Akkupack	
Betriebsart Flutlicht höchste Stufe	2 h
Betriebsart Flutlicht mittlere Stufe	6 h
Betriebsart Flutlicht niedrige Stufe	10 h
Betriebsart Flutlicht Eco	25 h
Farbwiedergabeindex (CRI)	80
Farbtemperatur	4000 K
Schutzklasse	IP 54
Gewicht mit Akku	190 g
Empfohlene Umgebungstemperatur beim Betrieb	-18 °C ... +50 °C
Empfohlene Umgebungstemperatur beim Laden	+5 °C ... +40 °C
Empfohlene Wechselakkutypen	L4B...

⚠️ WARNUNG! Lesen Sie alle Sicherheitshinweise und Anweisungen. Versäumnisse bei der Einhaltung der Sicherheitshinweise und Anweisungen können elektrischen Schlag, Brand und/oder schwere Verletzungen verursachen. **Bewahren Sie alle Sicherheitshinweise und Anweisungen für die Zukunft auf.**

⚠️ SPEZIELLE SICHERHEITSHINWEISE AKKU-LEUCHE

Warnung: Niemals den Lichtstrahl direkt auf Personen oder Tiere richten. Nicht in den Lichtstrahl sehen (auch nicht aus größerer Entfernung). Das Sehen in den Lichtstrahl kann ernsthafte Verletzungen oder den Verlust der Sehkraft verursachen.

Das Gerät nicht in feuchter Umgebung verwenden.

Die Lichtquelle dieser Lampe ist nicht austauschbar. Wenn die Lichtquelle das Ende ihrer Lebensdauer erreicht hat, muss die komplette Lampe ersetzt werden.

⚠️ SPEZIELLE SICHERHEITSHINWEISE AKKU

Nur Milwaukee-Akkus vom Typ L4B... verwenden.

Vor allen Arbeiten an der Maschine den Wechselakku herausnehmen

Verbrauchte Wechselakkus nicht ins Feuer oder in den Hausmüll werfen. Milwaukee bietet eine umweltgerechte Alt-Wechselakku-Entsorgung an; bitte fragen Sie Ihren Fachhändler.

Wechselakkus nicht zusammen mit Metallgegenständen aufbewahren (Kurzschlussgefahr).

Unter extremer Belastung oder extremer Temperatur kann aus beschädigten Wechselakkus Batterieflüssigkeit auslaufen. Bei Berührung mit Batterieflüssigkeit sofort mit Wasser und Seife abwaschen. Bei Augenkontakt sofort mindestens 10 Minuten gründlich spülen und unverzüglich einen Arzt aufsuchen.

Warnung! Um die durch einen Kurzschluss verursachte Gefahr eines Brandes, von Verletzungen oder Produktbeschädigungen zu vermeiden, tauchen Sie das Werkzeug, den Wechselakku oder das Ladegerät nicht in Flüssigkeiten ein und sorgen Sie dafür, dass keine Flüssigkeiten in die Geräte und Akkus eindringen. Korrodierende oder leitfähige Flüssigkeiten, wie Salzwasser, bestimmte Chemikalien und Bleichmittel oder

Produkte, die Bleichmittel enthalten, können einen Kurzschluss verursachen.

⚠️ BESTIMMUNGSGEMÄSSE VERWENDUNG

Die Helmlampe ist als Beleuchtung unabhängig von einem Stromanschluss einsetzbar. Die Helmlampe ist speziell für die Befestigung an einem Bauhelm vorgesehen.

Dieses Gerät darf nur wie angegeben bestimmungsgemäß verwendet werden.

⚠️ LADEVORGANG

- Das USB-Kabel an eine Stromquelle anschließen, z. B. Netzsteckdose, Computer oder Ladebuchse im Auto.
- Die Gummiabdeckung am USB-C-Anschluss anheben. Den USB-C-Stecker in den USB-C-Anschluss stecken. Über Laptops oder andere Stromquellen kann der Ladevorgang länger dauern.
- Die Leuchtanzeige zeigt den Ladezustand an:
 Rot pulsierend: Aufladen, 0-49% aufgeladen
 Gelb pulsierend: Aufladen, 50-99% geladen
 Grün leuchtend: 100% aufgeladen
 Rot/grün blinkend: zu kalt oder nass, Akku defekt oder kein Akku eingesetzt
 Rot leuchtend: Übertemperatur (zu heiß)

Wenn die Leuchtanzeige rot und grün blinkt, sicherstellen, dass der Akku richtig eingesetzt ist. Dazu den Akku entnehmen und erneut einsetzen. Wenn die Leuchtanzeige weiterhin rot und grün blinkt, ist der Akku möglicherweise sehr warm oder kalt oder feucht. Dementsprechend den Akku abkühlen, aufwärmen oder trocken lassen und erneut einsetzen. Wenn das Problem fortbesteht, wenden Sie sich an den MILWAUKEE-Kundendienst.

⚠️ LADEZUSTANDSANZEIGE

Die Leuchtanzeige zeigt den Ladezustand des Akkus an:
 Rotes Blinklicht: <3 % verbleibende Kapazität
 Rotes Dauerlicht: 3-10 % verbleibende Kapazität
 Gelbes Dauerlicht: 11-49 % verbleibende Kapazität
 Grünes Dauerlicht: 50–100 % verbleibende Kapazität

⚠️ HINWEISE FÜR LI-ION-AKKUS

Gebrauch von Li-Ion-Akkus

Längere Zeit nicht benutzte Akkus vor Gebrauch nachladen. Eine Temperatur über 50°C vermindert die Leistung des Akkus. Längere Erwärmung durch Sonne oder Heizung vermeiden.

Die Anschlusskontakte an Ladegerät und Akku sauber halten. Für eine optimale Lebensdauer müssen nach dem Gebrauch die Akkus voll geladen werden.

Für eine möglichst lange Lebensdauer sollten die Akkus nach dem Aufladen aus dem Ladegerät entfernt werden.

Bei Lagerung des Akkus länger als 30 Tage:
 Akku an einem trockenen Ort bei einer Temperatur unter 27 °C lagern.
 Akku bei ca. 30%-50% des Ladezustandes lagern.
 Akku alle 6 Monate erneut aufladen.

Transport von Li-Ion-Akkus

Lithium-Ionen-Akkus fallen unter die gesetzlichen Bestimmungen zum Gefahrguttransport.

Der Transport dieser Akkus muss unter Einhaltung der lokalen, nationalen und internationalen Vorschriften und Bestimmungen erfolgen.

- Verbraucher dürfen diese Akkus ohne Weiteres auf der Straße transportieren.
- Der kommerzielle Transport von Lithium-Ionen-Akkus durch Speditionsunternehmen unterliegt den Bestimmungen des Gefahrguttransports. Die Versandvorbereitungen und der Transport dürfen ausschließlich von entsprechend geschulten Personen durchgeführt werden. Der gesamte Prozess muss fachmännisch begleitet werden.

Folgende Punkte sind beim Transport von Akkus zu beachten:

- Stellen Sie sicher, dass die Kontakte geschützt und isoliert sind, um Kurzschlüsse zu vermeiden.
- Achten Sie darauf, dass der Akkupack innerhalb der Verpackung nicht verrutschen kann.
- Beschädigte oder auslaufende Akkus dürfen nicht transportiert werden.

Wenden Sie sich für weitere Hinweise an Ihr Speditionsunternehmen.

⚠️ WARTUNG

Nur Milwaukee Zubehör und Milwaukee Ersatzteile verwenden. Bauteile, deren Austausch nicht beschrieben wurde, bei einer Milwaukee Kundendienststelle auswechseln lassen (Broschüre Garantie/Kundendienstadressen beachten).

Bei Bedarf kann eine Explosionszeichnung des Gerätes unter Angabe der Maschinen Type und der sechsstelligen Nummer auf dem Leistungsschild bei Ihrer Kundendienststelle oder direkt bei Techtronic Industries GmbH, Max-Eyth-Straße 10, 71364 Winnenden, Germany angefordert werden.

⚠️ SYMBOLE

	Bitte lesen Sie die Gebrauchsanweisung vor Inbetriebnahme sorgfältig durch.
	ACHTUNG! WARNUNG! GEFAHR!
	Nicht in die eingeschaltete Lichtquelle sehen.
	Warnung! Heiße Oberfläche! Nicht berühren!
	Elektrische Schutzklasse III.
	Schutzklasse
	Gerät ist nur zur Verwendung in Räumen geeignet, Gerät nicht dem Regen aussetzen.
	Altballerrien, Elektro- und Elektronik-Altgeräte dürfen nicht zusammen mit dem Hausmüll entsorgt werden. Altballerrien, Elektro- und Elektronik-Altgeräte sind getrennt zu sammeln und zu entsorgen. Entfernen Sie Altballerrien, Altakkumulatoren und Leuchtmittel vor dem Entsorgen aus den Geräten. Erkundigen Sie sich bei den örtlichen Behörden oder bei Ihrem Fachhändler nach Recyclinghöfen und Sammelstellen. Je nach den örtlichen Bestimmungen können Einzelhändler verpflichtet sein, Altballerrien, Elektro- und Elektronik-Altgeräte kostenlos zurückzunehmen. Tragen Sie durch Wiederverwendung und Recycling Ihrer Altballerrien, Elektro- und Elektronik-Altgeräte dazu bei, den Bedarf an Rohmaterialien zu verringern. Altballerrien (vor allem Lithium-Ionen-Batterien), Elektro- und Elektronik-Altgeräte enthalten wertvolle, wiederverwertbare Materialien, die bei nicht umweltgerechter Entsorgung negative Auswirkungen auf die Umwelt und Ihre Gesundheit haben können. Löschen Sie vor der Entsorgung möglicherweise auf Ihrem Altgerät vorhandene personenbezogene Daten.
	Europäisches Konformitätszeichen
	Britisches Konformitätszeichen
	Ukrainisches Konformitätszeichen
	Euroasiatisches Konformitätszeichen



CARACTÉRISTIQUES TECHNIQUES		L4 HLRP
Type	Lampe torche à batterie	
Tension nominale	5,7 W	
Tension de la batterie rechargeable	4 V	
USB Entrée	5 V DC, 0,1 A - 2,1 A	
Temps de recharge	120 min	
Flux lumineux		
Mode lumière diffus niveau haut	600 lm	
Mode lumière diffus niveau moyen	350 lm	
Mode lumière diffus niveau bas	125 lm	
Mode Projecteur éco	25 lm	
Temps d'éclairage avec 1 batterie chargée complètement		
Mode lumière diffus niveau haut	2 h	
Mode lumière diffus niveau moyen	6 h	
Mode lumière diffus niveau bas	10 h	
Mode Projecteur éco	25 h	
Indice de rendu des couleurs (CRI)	80	
Température des couleurs	4000 K	
Classe de protection	IP 54	
Poids avec l'accu	190 g	
Température ambiante recommandée en fonctionnement	-18 °C ... +50 °C	
Température conseillée lors de la recharge	+5 °C ... +40 °C	
Types de batterie recommandées	L4B...	

AVIS! Lire complètement les instructions et les indications de sécurité. Le non-respect des avertissements et instructions indiqués ci après peut entraîner un choc électrique, un incendie et/ou de graves blessures sur les personnes.
Bien garder tous les avertissements et instructions.

AVERTISSEMENTS DE SÉCURITÉ SPÉCIAUX LAMPE TORCHE À BATTERIE

Attention: Ne jamais diriger le faisceau lumineux directement sur des personnes ou des animaux. Ne pas regarder dans le faisceau lumineux (même à une certaine distance). Le fait de regarder dans le faisceau lumineux peut causer de sérieuses blessures ou entraîner la perte de l'acuité visuelle.

Ne pas utiliser l'appareil dans un environnement humide.

La source de lumière de cette lampe ne peut pas être remplacée. Lorsque la source de lumière aura atteint la fin de sa vie utile, la lampe toute entière devra être remplacée.

CONSIGNES DE SÉCURITÉ SPÉCIALES – ACCUS

Utiliser uniquement des batterie rechargeables Milwaukee de type L4B...

Avant tous travaux sur la machine retirer l'accu interchangeable.

Ne pas jeter les accus interchangeables usés au feu ou avec les déchets ménagers. Milwaukee offre un système d'évacuation écologique des accus usés.

Ne pas conserver les accus interchangeables avec des objets métalliques (risque de court-circuit).

En cas de conditions ou températures extrêmes, du liquide caustique peut s'échapper d'un accu interchangeable endommagé. En cas de contact avec le liquide caustique de la batterie, laver immédiatement avec de l'eau et du savon. En cas de contact avec les yeux, rincer soigneusement avec de l'eau et consulter immédiatement un médecin.

Avertissement! Pour réduire le risque d'incendie, de blessures corporelles et de dommages causés par un court-circuit, ne jamais immerger l'outil, le bloc-piles ou le chargeur dans un liquide ou laisser couler un fluide à l'intérieur de celui-ci. Les fluides corrosifs ou conducteurs, tels que l'eau de mer, certains produits chimiques industriels, les produits de blanchiment ou de blanchiment, etc., peuvent provoquer un court-circuit.

UTILISATION CONFORME AUX PRESCRIPTIONS

La lampe frontale pour casque peut être utilisée comme éclairage indépendant du réseau électrique. La lampe frontale pour casque est spécialement conçue pour la fixation sur casque pour ouvrier de construction.

Comme déjà indiqué, cette machine n'est conçue que pour être utilisée conformément aux prescriptions.

CHARGEMENT

1. Connecter le câble USB avec une source de courant, par exemple une prise de réseau, un ordinateur ou une prise de recharge dans la voiture.
2. Soulevez le couvercle en caoutchouc du port USB-C. Insérez le connecteur USB-C dans le port USB-C. Avec les ordinateurs portables ou d'autres sources d'alimentation, il est possible que la charge prenne plus de temps.
3. Le voyant remarquera l'état de la charge :
Rouge s'allumant par impulsions : en charge, 0-49 % de charge
Jaune s'allumant par impulsions : en charge, 50-99 % de charge
Allumé en vert : 100 % de charge
Rouge/vert clignotant : trop froid ou humide, batterie défectueuse ou pas de batterie insérée
Allumé en rouge : température excessive (trop chaud)

Si le voyant lumineux clignote en rouge et vert, s'assurer que la batterie rechargeable ait été insérée correctement. A cet effet, enlever la batterie rechargeable et l'insérer de nouveau. Si le voyant lumineux continue à clignoter rouge et vert, la batterie rechargeable pourrait être très chaude, très froide ou humide. Par conséquent, laisser refroidir, chauffer ou sécher la batterie rechargeable et l'insérer de nouveau. Si le problème persiste, adressez-vous au service assistance MILWAUKEE.

INDICATION DE L'ÉTAT DE CHARGE

Le voyant lumineux visualise l'état de la charge de la batterie rechargeable :

Clignotement rouge : < 3 % de capacité résiduelle

Lumière fixe rouge : 3-10 % de capacité résiduelle

Voyant jaune fixe : l'autonomie restante est de 11 à 49 %

Lumière fixe verte : 50-100 % de capacité résiduelle

REMARQUE CONCERNANT LES ACCUS LI-ION

Utilisation d'accus Li-Ion

Recharger les accus avant utilisation après une longue période de non utilisation.

Une température supérieure à 50°C amoindrit la capacité des accus. Éviter les expositions prolongées au soleil ou au chauffage.

Maintenez les contacts de raccord dans un parfait état de propreté sur le chargeur et l'accu.

Pour une durée de vie optimale, les accus doivent être chargés à fond après l'utilisation.

Pour une plus longue durée de vie, enlever les batteries du chargeur de batterie quand celles-ci seront chargées.

En cas d'entreposage de la batterie pour plus de 30 jours: Stockez l'accu dans un endroit sec où la température est inférieure à 27 °C.

Entreposer la batterie avec une charge d'environ 30% - 50%. Recharger la batterie tous les 6 mois.

Transport des accus Li-Ion

Les batteries lithium-ion sont soumises aux dispositions législatives concernant le transport de produits dangereux.

Le transport de ces batteries devra s'effectuer dans le respect des dispositions et des normes locales, nationales et internationales.

- Les utilisateurs peuvent transporter ces batteries sans restrictions.
- Le transport commercial de batteries lithium-ion est réglé par les dispositions concernant le transport de produits dangereux. La préparation au transport et le transport devront être effectués uniquement par du personnel formé de façon adéquate. Tout le procédé devra être géré d'une manière professionnelle.

Durant le transport de batteries il faut respecter les consignes suivantes :

- S'assurer que les contacts soient protégés et isolés en vue d'éviter des courts-circuits.
- S'assurer que le groupe de batteries ne puisse pas se déplacer à l'intérieur de son emballage.
- Des batteries endommagées ou des batteries perdant du liquide ne devront pas être transportées.



Pour tout renseignement complémentaire veuillez vous adresser à votre transporteur professionnel.











ENTRETIEN

Utiliser uniquement les accessoires Milwaukee et les pièces détachées Milwaukee. Faire remplacer les composants dont le remplacement n'a pas été décrit, par un des centres de service après-vente Milwaukee (observer la brochure avec les adresses de garantie et de service après-vente).

En cas de besoin il est possible de demander un dessin éclaté du dispositif en indiquant le modèle de la machine et le numéro de six chiffres imprimé sur la plaquette de puissance et en s'adressant au centre d'assistance technique ou directement à Techtron Industries GmbH, Max-Eyth-Straße 10, 71364 Winnenden, Germany.

SYMBOLES

-  Veuillez lire avec soin le mode d'emploi avant la mise en service
-  ATTENTION! AVERTISSEMENT! DANGER!
-  Ne pas regarder la source de lumière lorsqu'elle est allumée.

	Attention! Surface chaude! Ne pas toucher!
	Classe de protection électrique III.
IP54	Classe de protection
	Appareil à utiliser uniquement dans un local, à ne jamais l'exposer à la pluie.
	Les déchets de piles et les déchets d'équipements électriques et électroniques (déchets d'équipements électriques et électroniques) ne sont pas à éliminer dans les déchets ménagers. Les déchets de piles et les déchets d'équipements électriques et électroniques doivent être collectés et éliminer séparément. Retirez les déchets de piles, les déchets d'accumulateurs et les ampoules des appareils avant de les jeter. S'adresser aux autorités locales ou au détaillant spécialisé en vue de connaître l'emplacement des centres de recyclage et des points de collecte. Selon les réglementations locales, les détaillants peuvent être tenus de reprendre gratuitement les déchets de piles et les déchets d'équipements électriques et électroniques. Contribuez à réduire la demande de matières premières en réutilisant et en recyclant vos déchets de piles et d'équipements électriques et électroniques. Les déchets de piles (surtout les piles au lithium-ion) et les déchets d'équipements électriques et électroniques comportent des matériaux précieux et recyclables qui peuvent avoir des impacts négatifs sur l'environnement et sur votre santé s'ils ne sont pas éliminés de manière écologique. Avant de mettre au rebut votre ancien appareil, supprimez les données personnelles qui pourraient s'y trouver.
	FR Cet appareil et sa batterie se recyclent
	À DÉPOSER EN MAGASIN
	À DÉPOSER EN DÉCHÈTERIE
Points de collecte sur www.quefairedemesdechets.fr	
	Marque de conformité européenne
	Marque de conformité britannique
	Marque de conformité ukrainienne
	Marque de conformité d'Eurasie

DATI TECNICI	L4 HLRP
Tipo di costruzione	Lampada a batteria
Potenza nominale	5,7 W
Tensione batteria	4 V
USB Ingresso	5 V DC, 0,1 A - 2,1 A
Tempo di carica	120 min
Flusso luminoso	
Modalità illuminazione diffusa livello alto	600 lm
Modalità illuminazione diffusa livello medio	350 lm
Modalità illuminazione diffusa livello basso	125 lm
Modalità faro Eco	25 lm
Tempo di illuminazione con 1 batteria pienamente caricata	
Modalità illuminazione diffusa livello alto	2 h
Modalità illuminazione diffusa livello medio	6 h
Modalità illuminazione diffusa livello basso	10 h
Modalità faro Eco	25 h
Indice di resa cromatica (CRI)	80
Temperatura di colore	4000 K
Classe di protezione	IP 54
Peso con batteria	190 g
Temperatura ambiente d'esercizio raccomandata	-18 °C ... +50 °C
Temperatura consigliata durante la ricarica	+5 °C ... +40 °C
Tipi di batterie consigliati	L4B...

AVVERTENZA! Leggere tutte le istruzioni ed indicazioni di sicurezza. In caso di mancato rispetto delle avvertenze di pericolo e delle istruzioni operative si potrà creare il pericolo di scosse elettriche, incendi e/o incidenti gravi.
Conservare tutte le avvertenze di pericolo e le istruzioni operative per ogni esigenza futura.

AVVERTENZE DI SICUREZZA SPECIALI LAMPADA A BATTERIA

Attenzione: non dirigere mai il fascio di luce direttamente su persone o animali. Non guardare nel fascio di luce (nemmeno da notevole distanza). Guardare nel fascio di luce può comportare lesioni serie o la perdita della vista.

Non usare l'apparecchio in ambienti umidi.

La fonte di luce di questa lampada non può essere sostituita. Quando la fonte di luce avrà raggiunto la fine della sua vita utile, dovrà essere sostituita tutta la lampada.

AVVERTENZE DI SICUREZZA BATTERIA

Usare soltanto batterie ricaricabili Milwaukee del tipo L4B...

Prima di iniziare togliere la batteria dalla macchina.

Si prega di leggere con attenzione le istruzioni riguardanti la sicurezza, nel volantino allegato.

Nel vano d'innesto per la batteria del caricatore non devono entrare parti metalliche. (pericolo di cortocircuito).

Nel caso di batterie danneggiate da un carico eccessivo o da temperature alte, l'acido di queste potrebbe fuoriuscire. In caso di contatto con l'acido delle batterie lavarsi immediatamente con acqua e sapone. In caso di contatto con gli occhi risciacquare immediatamente con acqua per almeno 10 minuti e contattare subito un medico.

Attenzione! Per ridurre il rischio d'incendio, di lesioni o di danni al prodotto causati da corto circuito, non immergere mai l'utensile, la batteria ricaricabile o il carica batterie in un liquido e non lasciare mai penetrare alcun liquido all'interno dei dispositivi e delle batterie. I fluidi corrosivi o conduttori come acqua salata, alcuni agenti chimici, agenti candeggianti o prodotti contenenti agenti candeggianti potrebbero provocare un corto circuito.

UTILIZZO CONFORME

La lampada da casco può essere usata come illuminazione indipendentemente dalla rete elettrica. La lampada da casco è prevista appositamente per il fissaggio su casco edile.

Utilizzare il prodotto solo per l'uso per cui è previsto.

CARICAMENTO

1. Collegare il cavo USB ad una sorgente di corrente, ad esempio ad una presa di rete, un computer o una presa di ricarica nell'automobile.
2. Sollevare la copertura in gomma della porta USB-C. Inserire la spina USB-C nella porta USB-C. Il processo di ricarica può richiedere più tempo tramite computer portatili o altre fonti di alimentazione.
3. L'indicatore luminoso visualizza lo stato di carica:
 Rosso pulsante: ricarica in corso, completata al 0-49%
 Giallo pulsante: ricarica in corso, completata al 50-99%
 Verde fisso: ricarica completata al 100%
 Rosso/verde lampeggiante: troppo freddo o bagnato, batteria difettosa o nessuna batteria inserita
 Rosso fisso: sovratemperatura (troppo caldo)

Se l'indicatore luminoso lampeggia rosso e verde, accertarsi che la batteria ricaricabile sia stata inserita correttamente. Allo scopo rimuovere la batteria ricaricabile ed inserirla nuovamente. Se l'indicatore luminoso continua a lampeggiare rosso e verde, la batteria ricaricabile potrebbe essere molto calda, molto fredda o umida. Di conseguenza fare freddare, riscaldare o asciugare la batteria ricaricabile ed inserirla nuovamente. Se il problema persiste, contattare il servizio di assistenza MILWAUKEE.

INDICAZIONE DELLO STATO DELLA CARICA

L'indicatore luminoso visualizza lo stato di carica della batteria ricaricabile:

Lampeggio rosso: < 3 % di capacità residua

Luce fissa rossa: 3-10 % di capacità residua

Luce fissa gialla: 11-49 % di capacità residua

Luce fissa verde: 50-100 % di capacità residua

NOTE PER BATTERIE AGLI IONI DI LITIO

Uso di batterie agli ioni di litio

Batterie non utilizzate per molto tempo devono essere ricaricate prima dell'uso.

A temperature superiori ai 50°C, la potenza della batteria si riduce. Evitare il riscaldamento prolungato dal sole o il riscaldamento.

Tenere puliti i contatti di connessione sul caricatore e sulla batteria.

Per una ottimale vita utile è necessario ricaricare completamente le batterie dopo l'uso.

Per una più lunga durata, rimuovere le batterie dal caricabatterie quando saranno cariche.

In caso di immagazzinaggio della batteria per più di 30 giorni: Conservare la batteria in un luogo asciutto e a una temperatura inferiore ai 27 °C.

Immagazzinare la batteria con carica di circa il 30% - 50%. Ricaricare la batteria ogni 6 mesi.

Trasporto di batterie agli ioni di litio

Le batterie agli ioni di litio sono soggette alle disposizioni di legge sul trasporto di merce pericolosa.

Il trasporto di queste batterie deve avvenire rispettando le disposizioni e norme locali, nazionali ed internazionali.

- Gli utilizzatori possono trasportare queste batterie su strada senza alcuna restrizione.
- Il trasporto commerciale di batterie agli ioni di litio è regolato dalle disposizioni sul trasporto di merce pericolosa. Le preparazioni al trasporto ed il trasporto stesso devono essere svolti esclusivamente da persone idoneamente istruite. Tutto il processo deve essere gestito in maniera professionale.

Durante il trasporto di batterie occorre tenere conto di quanto segue:

- Assicurarsi che i contatti siano protetti ed isolati per evitare corto circuiti.
- Accertarsi che il gruppo di batterie non possa spostarsi all'interno dell'imballaggio.
- Batterie danneggiate o batterie che perdono liquido non devono essere trasportate.

Per ulteriori informazioni si prega di contattare il proprio trasportatore.

MANUTENZIONE

Usare solo accessori Milwaukee e pezzi di ricambio Milwaukee. Gruppi costruttivi la cui sostituzione non è stata descritta, devono essere fatti cambiare da un punto di servizio di assistenza tecnica al cliente Milwaukee (vedi depliant garanzia/indirizzi assistenza tecnica ai clienti).

In caso di necessità è possibile richiedere un disegno esploso del dispositivo indicando il modello della macchina ed il numero a sei cifre sulla targa di potenza rivolgendosi al centro di assistenza tecnica o direttamente a Techtronic Industries GmbH, Max-Eyth-Straße 10, 71364 Winnenden, Germany.

SIMBOLI



Leggere attentamente le istruzioni per l'uso prima di mettere in funzione l'elettro utensile.



ATTENZIONE! AVVERTENZA! PERICOLO!



Non guardare la fonte di luce accesa.



Avvertenza! Superficie surriscaldata! Non toccare!



Classe di protezione elettrica III.

IP54

Classe di protezione



Apparecchio da utilizzare esclusivamente in luogo chiuso, e comunque non esposto a pioggia.



I rifiuti di pile e i rifiuti di apparecchiature elettriche ed elettroniche non devono essere smaltiti insieme ai rifiuti domestici. I rifiuti di pile e di apparecchiature elettriche ed elettroniche devono essere raccolti e smaltiti separatamente.

Rimuovere i rifiuti di pile e di accumulatori nonché le sorgenti luminose dalle apparecchiature prima di smaltirle.

Chiedere alle autorità locali o al rivenditore specializzato dove si trovano i centri di riciclaggio e i punti di raccolta.

A seconda dei regolamenti locali, i rivenditori al dettaglio possono essere obbligati a ritirare gratuitamente i rifiuti di pile e i rifiuti di apparecchiature elettriche ed elettroniche.

Alutate a ridurre il fabbisogno di materie prime riutilizzando e riciclando i propri rifiuti di pile e di apparecchiature elettriche ed elettroniche.

I rifiuti di pile (specialmente di pile agli ioni di litio) e i rifiuti di apparecchiature elettriche ed elettroniche contengono materiali preziosi e riciclabili che possono avere un impatto negativo sull'ambiente e sulla vostra salute se non vengono smaltiti in modo ecologico.

Cancelare tutti i dati personali che potrebbero essere presenti sul vostro rifiuto di apparecchiatura prima di procedere allo smaltimento.



Marchio di conformità europeo



Marchio di conformità britannico



Marchio di conformità ucraino



Marchio di conformità euroasiatico



DATOS TÉCNICOS		L4 HLRP
Tipo de construcción	Lámpara recargable portátil	
Potencia nominal	5,7 W	
Tensión de acumulador intercambiable	4 V	
USB Entrada	5 V DC, 0,1 A - 2,1 A	
Tiempo de carga	120 min	
Flujo luminoso.		
Modo de iluminación difusa nivel alto	600 lm	
Modo de iluminación difusa nivel medio	350 lm	
Modo de iluminación difusa nivel bajo	125 lm	
Modo operativo Reflector Eco	25 lm	
Autonomía con 1 paquete de baterías completamente cargadas		
Modo de iluminación difusa nivel alto	2 h	
Modo de iluminación difusa nivel medio	6 h	
Modo de iluminación difusa nivel bajo	10 h	
Modo operativo Reflector Eco	25 h	
Índice de reproducción cromática (CRI)	80	
Temperatura de color	4000 K	
Clase de protección	IP 54	
Peso con batería	190 g	
Temperatura de servicio recomendada durante operación	-18 °C ... +50 °C	
Temperatura ambiente recomendada durante la carga	+5 °C ... +40 °C	
Tipos de acumuladores intercambiables recomendados	L4B...	

⚠ ATENCIÓN: Lea atentamente las indicaciones e instrucciones de seguridad. En caso de no atenderse a las advertencias de peligro e instrucciones siguientes, ello puede ocasionar una descarga eléctrica, un incendio y/o lesión grave. **Guardar todas las advertencias de peligro e instrucciones para futuras consultas.**

INDICACIONES ESPECIALES DE SEGURIDAD LÁMPARA RECARGABLE PORTÁTIL

¡Cuidado! No dirigir jamás el rayo de luz directamente a personas o animales. No mirar directamente al rayo de luz (tampoco a mayor distancia). El dirigir la vista directamente al rayo de luz puede provocar graves lesiones o la pérdida de la fuerza visual.

No utilizar el aparato en ambiente húmedo

La fuente de luz de esta lámpara no es reemplazable. Cuando la fuente de luz alcanza el final de su tiempo de vida deberá sustituirse la lámpara completa.

INDICACIONES ESPECIALES DE SEGURIDAD BATERÍA

Utilizar solo acumuladores Milwaukee del tipo L4B....

Retire la batería antes de comenzar cualquier trabajo en la máquina.

No tire las baterías usadas a la basura ni al fuego. Los Distribuidores Milwaukee ofrecen un servicio de recogida de baterías antiguas para proteger el medio ambiente.

No almacene la batería con objetos metálicos (riesgo de cortocircuito).

En caso de sobrecarga o alta temperatura, pueden llegar a producirse escapes de ácido provenientes de la batería. En caso de contacto con éste, limpie inmediatamente la zona con agua y jabón. Si el contacto es en los ojos, límpiese concienzudamente con agua durante 10 minutos y acuda inmediatamente a un médico

Advertencia! Para reducir el riesgo de incendio, lesión personales y daños al producto debido a un cortocircuito, no sumerja nunca la herramienta, el paquete de baterías o el cargador en líquido ni permita que fluya un fluido dentro de ellos. Los fluidos corrosivos o conductivos, como el agua de mar, ciertos productos químicos industriales y blanqueadores o lejías que contienen, etc., Pueden causar un cortocircuito.

APLICACIÓN DE ACUERDO A LA FINALIDAD

La lámpara de casco se puede utilizar como iluminación sin conexión a la red eléctrica. La lámpara de casco está diseñada especialmente para ser fijada a la cabeza.

No utilice este producto para ninguna otra aplicación que no sea su uso normal.

PROCESO DE CARGA

1. Conectar el cable USB a una fuente de corriente, p.ej. toma de corriente de red, ordenador o cargador de coche.
2. Levantar la tapa de goma del puerto USB tipo C. Enchufar el conector USB tipo C al puerto USB tipo C. El proceso de carga puede durar más si se realiza a través de ordenadores portátiles u otras fuentes de corriente.
3. El indicador luminoso indica el estado de carga:
Rojo pulsante: Cargando, 0-49% cargado
Amarillo pulsante: Cargando, 50-99% cargado
Verde iluminado: 100 % cargado
Rojo / verde parpadeante: demasiado frío o húmedo, batería defectuosa o ninguna batería colocada
Rojo iluminado: Temperatura excesiva (demasiado caliente)

Si el indicador luminoso parpadea con luz roja y verde, asegurarse de que el acumulador se ha colocado correctamente. Para ello, extraer el acumulador y volver a colocarlo. Si el indicador luminoso sigue parpadeando con luz roja y verde, es posible que el acumulador esté demasiado caliente, frío o húmedo. Según lo que corresponda, dejar que el acumulador se enfríe, se caliente o se seque y volver a colocarlo. Si el problema persiste, póngase en contacto con el servicio de atención al cliente de MILWAUKEE.

INDICADOR DE ESTADO DE CARGA

El indicador luminoso indica el estado de carga del acumulador:

Luz roja intermitente: < 3 % de capacidad restante

Luz roja continua: 3-10 % de capacidad restante

Luz amarilla continua: 11 - 49 % de capacidad restante

Luz verde continua: 50-100 % de capacidad restante

INDICACIONES PARA BATERÍAS DE IONES DE LITIO

Uso de baterías de iones de litio

Las baterías no utilizadas durante cierto tiempo deben ser recargadas antes de usar.

Las temperaturas superiores a 50°C reducen el rendimiento de la batería. Evite una exposición excesiva a fuentes de calor o al sol (riesgo de sobrecalentamiento).

Los puntos de contacto del cargador y de la batería recargable se deben mantener limpios.

Para un tiempo óptimo de vida, deberán cargarse las baterías completamente después de su uso.

Para garantizar la máxima capacidad y vida útil, las baterías recargables se deberían retirar del cargador una vez finalizada la carga.

En caso de almacenar la batería recargable más de 30 días: Almacenar la batería en un lugar seco a una temperatura inferior a 27 °C.

Almacenar la batería recargable con un estado de carga del 30% y 50% aproximadamente. Recargar la batería cada 6 meses.

Transporte de baterías de iones de litio

Las baterías de iones de litio caen bajo las disposiciones legales relativas al transporte de mercancías peligrosas.

El transporte de estas baterías recargables debe llevarse a cabo, observando las normas y disposiciones locales, nacionales e internacionales.

- Los consumidores pueden transportar estas baterías recargables sin el menor reparo en la calle.
- El transporte comercial de baterías recargables de iones de litio por empresas de transportes está sometido a las disposiciones del transporte de mercancías peligrosas. Las preparaciones para el envío y el transporte deben ser llevados a cabo exclusivamente por personas instruidas adecuadamente. El proceso completo debe ser supervisado por personal competente.

Los siguientes puntos se deben observar para el transporte de las baterías recargables:

- Se debe asegurar que los contactos estén protegidos y aislados para evitar que se produzcan cortocircuitos.
- Preste atención a que el conjunto de baterías recargables no se pueda desplazar dentro del envase.
- Las baterías recargables deterioradas o derramadas no se deben transportar.

Rogamos que para cualquier información adicional se dirija a su empresa de transportes.

MANTENIMIENTO

Utilice solamente accesorios y repuestos Milwaukee. En caso de necesitar reemplazar componentes no descritos, contacte con cualquiera de nuestras estaciones de servicio Milwaukee (consultar lista de servicio técnicos)

Puede solicitar, en caso necesario, una vista despiezada del aparato bajo indicación del tipo de máquina y el número de seis dígitos en la placa indicadora de potencia en su Servicio de Postventa o directamente en Techtronic Industries GmbH, Max-Eyth-Straße 10, 71364 Winnenden, Germany.

SÍMBOLOS

	Lea las instrucciones detenidamente antes de conectar la herramienta
	¡ATENCIÓN! ¡ADVERTENCIA! ¡PELIGRO!
	No mire directamente a la fuente de luz encendida.
	¡Atención! Superficie caliente. ¡No tocar!
	Clase de protección eléctrica III.
	Clase de protección
	Sólo para uso en interiores
	Los residuos de pilas y de aparatos eléctricos y electrónicos no se deben desechar junto con la basura doméstica. Los residuos de pilas y de aparatos eléctricos y electrónicos se deben recoger y desechar por separado. Retire los residuos de pilas y acumuladores, así como las fuentes de iluminación de los aparatos antes de desecharlos. Infórmese en las autoridades locales o en su distribuidor especializado sobre los centros de reciclaje y los puntos de recogida. Dependiendo de las disposiciones locales al respecto, los distribuidores minoristas pueden estar obligados a aceptar de forma gratuita la devolución de residuos de pilas, aparatos eléctricos y electrónicos. Contribuya mediante la reutilización y el reciclaje de sus residuos de pilas y de aparatos eléctricos y electrónicos a reducir la demanda de materias primas. Los residuos de pilas (sobre todo de pilas de iones de litio) y de aparatos eléctricos y electrónicos contienen valiosos materiales reutilizables que pueden tener efectos negativos para el medio ambiente y su salud si no son desechados de forma respetuosa con el medio ambiente. Antes de desecharlos, elimine los datos personales que podría haber en los residuos de sus aparatos.
	Marcado de conformidad europeo
	Marcado de conformidad británico
	Marcado de conformidad ucraniano
	Marcado de conformidad euroasiático



CARACTERÍSTICAS TÉCNICAS		L4 HLRP
Tipo	Lâmpada a bateria	
Potência nominal	5,7 W	
Tensão bateria intercambiável	4 V	
USB Entrada	5 V DC, 0,1 A - 2,1 A	
Tempo de carregamento	120 min	
Fluxo luminoso		
Modo difuso nível alto	600 lm	
Modo difuso nível médio	350 lm	
Modo difuso nível baixo	125 lm	
Modo de operação Holofote Eco	25 lm	
Tempo de iluminação com 1 bloco de baterias completamente carregado		
Modo difuso nível alto	2 h	
Modo difuso nível médio	6 h	
Modo difuso nível baixo	10 h	
Modo de operação Holofote Eco	25 h	
Índice de reprodução de cores (CRI)	80	
Temperatura da cor	4000 K	
Classe de proteção	IP 54	
Peso com acumulador	190 g	
Temperatura ambiente recomendada na operação	-18 °C ... +50 °C	
Temperatura ambiente recomendada ao carregar	+5 °C ... +40 °C	
Tipos de bateria intercambiável recomendados	L4B...	

AVERTÊNCIA! Leia todas as instruções de segurança e todas as instruções. O desrespeito das advertências e instruções apresentadas abaixo pode causar choque eléctrico, incêndio e/ou graves lesões. **Guarde bem todas as advertências e instruções para futura referência.**

INSTRUÇÕES DE SEGURANÇA ESPECIAIS LÂMPADA A BATERIA

Aviso: Nunca dirija o raio de luz directamente para pessoas ou animais. Não olhe no raio de luz (nem mesmo de maiores distâncias). Olhar no raio de luz pode causar feridas graves ou levar à perda da capacidade visual.

Não utilize o aparelho em ambientes húmidos.

A fonte de luz desta lâmpada não pode ser trocada. Quando a fonte de luz alcançar o fim da sua vida útil, a lâmpada completa deverá ser substituída.

AVISOS DE SEGURANÇA ESPECIAIS ACUMULADOR

Só use baterias recarregáveis da Milwaukee, tipo L4B...

Antes de efectuar qualquer intervenção na máquina retirar o bloco acumulador.

Não queimar acumuladores gastos nem deitá-los no lixo doméstico. A Milwaukee possui uma eliminação de acumuladores gastos que respeita o meio ambiente.

Não guardar acumuladores junto com objectos metálicos (perigo de curto-circuito).

Em caso de cargas ou temperaturas extremas, um acumulador de substituição danificado poderá verter líquido de bateria. Se entrar em contacto com este líquido, deverá lavar-se imediatamente com água e sabão. Em caso de contacto com os olhos, enxágue-os bem e de imediato durante pelo menos 10 minutos e consulte um médico o mais depressa possível.

Advertência! Para evitar o risco de incêndio, de feridas ou de danificação do produto causado por um curto-circuito, não imerja a bateria intercambiável ou o carregador em líquidos e assegure-se de que líquidos não penetrem nos aparelhos ou nas baterias. Líquidos corrosivos ou condutivos como água salgada, determinadas substâncias químicas ou produtos que contenham branqueadores podem causar um curto-circuito.

UTILIZAÇÃO AUTORIZADA

A luz de capacete pode ser usada como iluminação, independente da alimentação de rede. A luz de capacete destina-se particularmente à fixação no capacete.

Não use este produto de outra maneira sem ser a normal para o qual foi concebido.

CARREGAMENTO

1. Conecte o seu cabo USB com uma fonte de alimentação como uma tomada de rede, um computador ou uma tomada de carga do carro.
2. Levante a cobertura de borracha na conexão USB-C. Coloque a ficha USB-C na conexão USB-C. O carregamento com laptops ou outras fontes de energia pode durar mais tempo.
3. A luz indicadora mostra o seguinte status de carregamento: Pulsando em vermelho: Carregando, 0-49% carregados Pulsando em amarelo: Carregando, 50-99% carregados Aceso em verde: 100% carregados Piscando em vermelho/verde: muito frio ou molhado, bateria defeituosa ou não inserida Piscando em vermelho: Temperatura excessiva (muito quente)

Se a luz indicadora piscar em vermelho e verde, verifique se a bateria está inserida corretamente. Remova e insira novamente a bateria. Se a luz continuar a piscar em vermelho e verde, é possível que a bateria esteja extremamente quente ou fria ou molhada. Deixe a bateria refrigerar, aquecer, secar e insira-a novamente. Se o problema persistir, contate a assistência técnica da MILWAUKEE.

INDICADOR DO ESTADO DE CARGA

O indicador de carga mostra a carga da bateria:

Piscando em vermelho: sobram < 3 %

Aceso em vermelho: sobram 3-10 %

Luz amarela contínua: capacidade residual 11-49 %

Aceso em verde: sobram 50-100 %

NOTAS PARA BATERIAS DE IÕES DE LÍCIO

Utilização de iões de lítio

Acumuladores não utilizados durante algum tempo devem ser recarregados antes da sua utilização.

Temperaturas acima de 50°C reduzem a capacidade do acumulador. Evitar exposição prolongada ao sol ou a caloríferos. Mantenha limpos os contactos eléctricos no carregador e a bateria.

Para uma vida útil óptima das baterias, terá que carregá-las plenamente após a sua utilização.

Para assegurar uma vida útil longa, o pacote de bateria deve ser removido da carregadora depois do carregamento.

Se o pacote de bateria for armazenado por mais de 30 dias: Armazenar a bateria em um lugar seco com uma temperatura de menos de 27 °C.

Armazene o pacote de bateria com aprox. 30%-50% da carga completa. Carregue o pacote de bateria novamente de 6 em 6 meses.

Transporte de baterias de iões de lítio

Baterias de ião-lítio estão sujeitas às disposições da legislação relativa às substâncias perigosas.

O transporte destas baterias deve ser efetuado de acordo com as disposições e os regulamentos locais, nacionais e internacionais.

- O utilizador pode efetuar o transporte rodoviário destas baterias sem restrições.
- O transporte comercial de baterias de ião-lítio por terceiros está sujeito aos regulamentos relativos às substâncias perigosas. A preparação do transporte e o transporte devem ser efectuados exclusivamente por pessoas instruídas e o processo deve ser acompanhado pelos especialistas correspondentes.

Observe o seguinte no transporte de baterias:

- Assegure-se de que os contactos terminais estejam protegidos e isolados para evitar um curto-circuito.
- Assegure-se de que o bloco da bateria esteja protegido contra movimentos na embalagem.
- Não transporte baterias danificadas ou que tenham fuga.













Para instruções mais detalhadas consulte a companhia de transportes

MANUTENÇÃO

Utilizar apenas acessórios Milwaukee e peças sobresselentes Milwaukee. Os componentes cuja substituição não esteja descrita devem ser substituídos num serviço de assistência técnica Milwaukee (consultar a brochura relativa à garantia/moradas dos serviços de assistência técnica).

Se for necessário, um desenho de explosão do aparelho pode ser solicitado do seu posto de assistência ao cliente ou directamente da Techtronic Industries GmbH, Max-Eyth-Straße 10, 71364 Winnenden, Alemanha, indicando o tipo da máquina e o número de seis posições na chapa indicadora da potência.

SYMBOLS

	Leia atentamente o manual de instruções antes de colocar a máquina em funcionamento.
	ATENÇÃO! PERIGO!
	Não olhe na fonte de luz acesa.
	Aviso! Superfície quente! Não tocar!
	Classe de proteção elétrica III.
	Classe de proteção
	O aparelho destina-se unicamente a ser utilizado em trabalhos interiores; não exponha o aparelho à chuva.
	Resíduos de pilhas, resíduos de equipamentos eléctricos e eletrónicos não devem ser descartados com o lixo doméstico. Resíduos de pilhas, resíduos de equipamentos eléctricos e eletrónicos devem ser recolhidos e descartados separadamente. Remova os resíduos de pilhas, os resíduos de acumuladores e as luzes antes de descartar os equipamentos. Informe-se sobre os centros de reciclagem e os postos de coleta nas autoridades locais ou no seu vendedor autorizado. Dependendo dos regulamentos locais, os retalhistas podem ser obrigados a retomar gratuitamente os resíduos de pilhas e os resíduos de equipamentos eléctricos e eletrónicos. Contribua a reduzir as necessidades de matérias-primas, reutilizando e reciclando os seus resíduos de pilhas e os seus resíduos de equipamentos eléctricos e eletrónicos. Resíduos de pilhas (particularmente pilhas de ion lítio), resíduos de equipamentos eléctricos e eletrónicos contêm materiais valiosos e reutilizáveis que podem ter efeitos negativos para o meio ambiente e a sua saúde. Apague eventuais dados pessoais existentes no seu resíduo de equipamento antes de descartá-lo.
	Marca de Conformidade Europeia
	Marca de conformidade britânica
	Marca de Conformidade Ucraniana
	Marca de Conformidade Eurasiática



TECHNISCHE GEGEVENS	L4 HLRP
Type	Acculamp
Nominaal vermogen	5,7 W
Spanning wisselaccu	4 V
USB Ingang	5 V DC, 0,1 A - 2,1 A
Laadtijd	120 min
Lichtstroom	
Bedrijfsmodus diffuse hoog niveau	600 lm
Bedrijfsmodus diffuse gemiddeld niveau	350 lm
Bedrijfsmodus diffuse laag niveau	125 lm
Bedrijfsmodus Strijklicht Eco	25 lm
Verlichtingsduur met 1 volgeladen accupack	
Bedrijfsmodus diffuse hoog niveau	2 h
Bedrijfsmodus diffuse gemiddeld niveau	6 h
Bedrijfsmodus diffuse laag niveau	10 h
Bedrijfsmodus Strijklicht Eco	25 h
Kleurweergave-index (CRI)	80
Kleurtemperatuur	4000 K
Isolatieklasse	IP 54
Gewicht met accu	190 g
Aanbevolen omgevingstemperatuur tijdens het gebruik	-18 °C ... +50 °C
Aanbevolen omgevingstemperatuur tijdens het laden	+5 °C ... +40 °C
Aanbevolen wisselaccu's	L4B...

⚠ WAARSCHUWING! Lees alle veiligheidsinstructies en aanwijzingen. Als de waarschuwingen en voorschriften niet worden opgevolgd, kan dit een elektrische schok, brand of ernstig letsel tot gevolg hebben.
Bewaar alle waarschuwingen en voorschriften voor toekomstig gebruik.

SPECIALE VEILIGHEIDSLINSTRUCTIES ACCULAMP

Waarschuwing! Richt de lichtstraal nooit direct op personen of dieren. Kijk niet in de lichtstraal (ook niet vanaf een grotere afstand). Het kijken in de lichtstraal kan leiden tot ernstig oogletsel of het verlies van het gezichtsvermogen.

Gebruik het apparaat niet in een vochtige omgeving.

De lichtbron van deze lamp kan niet worden vervangen. Als de lichtbron het einde van zijn levensduur heeft bereikt, moet de complete lamp worden vervangen.

SPECIALE VEILIGHEIDSLINSTRUCTIES ACCU

Gebruik alleen Milwaukee-accu's van het type L4B....

Voor alle werkzaamheden aan de machine de accu verwijderen.

Verbruikte accu's niet in het vuur of bij het huisvuil werpen. Milwaukee biedt namelijk een milieuvriendelijke recyclingmethode voor uw oude accu's.

Wisselaccu's niet bij metalen voorwerpen bewaren (kortsluitingsgevaar !) .

Onder extreme belasting of extreme temperaturen kan uit de accu accu-vloeistof lopen. Na contact met accu-vloeistof direct afwassen met water en zeep. Bij oogcontact direct minstens 10 minuten grondig spoelen en onmiddellijk een arts raadplegen.

Waarschuwing! Voorkom brand, persoonlijk letsel of materiële schade door kortsluiting en dompel het gereedschap, de wisselaccu en het laadtoestel niet onder in vloeistoffen en waarborg dat geen vloeistoffen in de apparaten en accu's kunnen dringen. Corrosieve of geleidende vloeistoffen zoals zout water, bepaalde chemicaliën, bleekmiddelen of producten die bleekmiddelen bevatten, kunnen een kortsluiting veroorzaken.

VOORGESCHREVEN GEBRUIK VAN HET SYSTEEM

De helmlamp kan onafhankelijk van een stroomaansluiting worden gebruikt als verlichting. De helmlamp is speciaal ontwikkeld voor de bevestiging op en bouwhelm.

Dit apparaat uitsluitend gebruiken voor normaal gebruik, zoals aangegeven.

LAADPROCES

- Sluit de USB-kabel aan op een stroombron, bijv. netcontactdoos, computer of laadbus in auto.
- Til de rubberen afdekking aan de USB-C-poort op. Sluit de USB-C-stekker aan op de USB-C-poort. Het laadproces via laptops of andere stroombronnen kan langer duren.
- De led-indicator geeft de laadtoestand aan:
Rood pulserend: opladen, 0-49 % geladen
Geel pulserend: opladen, 50-99 % geladen
Groen brandend: 100 % geladen
Rood/groen knipperend: te koud of nat, accu defect of geen accu geplaatst
Rood brandend: overtemperatuur (te heet)

Als de led-indicator rood en groen knippert, dient u te controleren of de accu correct geplaatst is. Verwijder daarvoor de accu en plaats hem opnieuw. Als de led-indicator nog steeds rood en groen knippert, is de accu mogelijk zeer warm, koud of vochtig. Laat de accu dienovereenkomstig afkoelen, warm worden of drogen en plaats hem opnieuw. Als het probleem zich blijft voordoen, kunt u contact opnemen met de MILWAUKEE-klantenservice.

LAADSTATUSWEERGAVE

De led-indicator geeft de laadtoestand van de accu aan:

Rood knipperlicht: < 3 % resterende capaciteit

Continu rood licht: 3-10 % resterende capaciteit

Continu geel licht: 11-49 % resterende capaciteit

Continu groen licht: 50-100 % resterende capaciteit

OPMERKINGEN OVER LI-ION-ACCUS

Gebruik van li-ion-accu's

Langere tijd niet toegepaste accu's vóór gebruik altijd naladen. Een temperatuur boven de 50°C vermindert de capaciteit van de accu. Langdurige verwarming door zon of hitte vermijden.

De aansluitcontacten aan het laadapparaat en de accu schoonhouden.

Voor een optimale levensduur moeten de accu's na het gebruik volledig opgeladen worden.

Voor een zo lang mogelijke levensduur van de accu's dienen deze na het opladen uit het laadtoestel te worden verwijderd.

Bij een langere opslag van de accu dan 30 dagen: Bewaar de accu op een droge plaats bij een temperatuur van minder dan 27 °C.

Accu bij ca. 30 % - 50 % van de laadtoestand bewaren. Accu om de 6 maanden opnieuw opladen.

Transport van li-ion-accu's

Lithium-ionen-accu's vallen onder de wettelijke bepalingen inzake het transport van gevaarlijke goederen.

Voor het transport van deze accu's moeten de lokale, nationale en internationale voorschriften en bepalingen in acht worden genomen.

- Verbruikers mogen deze accu's zonder meer over de weg transporteren.
- Het commerciële transport van lithium-ionen-accu's door expeditiebedrijven is onderhevig aan de bepalingen inzake het transport van gevaarlijke goederen. De verzendingsvoorbereidingen en het transport mogen uitsluitend worden uitgevoerd door dienovereenkomstig opgeleide personen. Het complete proces moet vakkundig worden begeleid.

Onderstaande punten moeten bij het transport van accu's in acht worden genomen:

- Waarborg ter vermindering van kortsluitingen dat de contacten beschermd en geïsoleerd zijn.
- Let op dat het accupack in de verpakking niet kan verschuiven.
- Beschadigde of lekkende accu's mogen niet worden getransporteerd.













Neem voor meer informatie contact op met uw expeditiebedrijf.

ONDERHOUD

Gebruik uitsluitend Milwaukee toebehoren en onderdelen. Indien componenten die moeten worden vervangen niet zijn beschreven, neem dan contact op met een officieel Milwaukee servicecentrum (zie onze lijst met servicecentra).

Zo nodig kan een explosietekening van het apparaat worden aangevraagd bij uw klantenservice of direct bij Techtronic Industries GmbH, Max-Eyth-Straße 10, 71364 Winnenden, Duitsland onder vermelding van het machinetype en het zescijferige nummer op het typeplaatje.

SYMBOLEN

	Graag instructies zorgvuldig doorlezen vóórdat u de machine in gebruik neemt.
	OPGELET! WAARSCHUWING! GEVAAR!
	Kijk niet in de lamp als deze is ingeschakeld.
	Waarschuwing! Heet oppervlak! Niet aanraken!
	Elektrische beschermingsklasse III.
	Isolatieklasse
	Het apparaat is alléén geschikt voor toepassing in ruimtes, apparaat niet aan regen blootstellen.
	Afgedankte batterijen en afgedankte elektrische en elektronische apparatuur mogen niet samen via het huisafval worden afgevoerd. Afgedankte batterijen en afgedankte elektrische en elektronische apparatuur moeten gescheiden ingezameld en afgevoerd worden. Verwijder afgedankte batterijen, afgedankte accu's en verlichtingsmiddelen uit de apparatuur voordat u deze afvoert. Informeer bij uw gemeente of bij uw vakhandelaar naar recyclingbedrijven en inzamelpunten. Al naargelang de lokaal van toepassing zijnde voorschriften kunnen detailhandelaren verplicht zijn om afgedankte batterijen, afgedankte elektrische en elektronische apparatuur kosteloos terug te nemen. Geef uw afgedankte batterijen, afgedankte elektrische en elektronische apparatuur af voor recycling en help zo mee om de behoefte aan grondstoffen te verminderen. Afgedankte batterijen (vooral lithium-ion-batterijen), afgedankte elektrische en elektronische apparatuur bevatten waardevolle, recyclebare materialen die, mits ze niet milieuvriendelijk worden afgevoerd, negatieve gevolgen kunnen hebben voor het milieu en uw gezondheid. Verwijder persoonlijke gegevens van uw afgedankte apparatuur voordat u deze afvoert.
	Europees symbool van overeenstemming
	Britse conformiteitsmarkering
	Oekraïens symbool van overeenstemming
	Euro-Aziatisch symbool van overeenstemming



TEKNISKE DATA	L4 HLRP
Type	Batterilampe
Nominal effekt	5,7 W
Spænding batteri	4 V
USB Indgang	5 V DC, 0,1 A - 2,1 A
Opladningstid	120 min
Lysstrøm	
Driftsmåde diffus højt trin	600 lm
Driftsmåde diffus middel trin	350 lm
Driftsmåde diffus lavt trin	125 lm
Driftsätt strålkastarbelysning Eco	25 lm
Lysstyrkens varighed med 1 fuldt opladet batteri	
Driftsmåde diffus højt trin	2 h
Driftsmåde diffus middel trin	6 h
Driftsmåde diffus lavt trin	10 h
Driftsätt strålkastarbelysning Eco	25 h
Farvegengivelsesindeks (CRI)	80
Farvetemperatur	4000 K
Kapslingsklasse	IP 54
Vægt med batteri	190 g
Anbefalet omgivelsestemperatur under drift	-18 °C ... +50 °C
Anbefalet temperatur under opladning	+5 °C ... +40 °C
Anbefalede batterityper	L4B...

⚠ ADVARSEL! Læs alle sikkerhedsinformationer og instruktioner. I tilfælde af manglende overholdelse af advarselshenvisningerne og instrukserne er der risiko for elektrisk stød, brand og/eller alvorlige kvæstelser. **Opbevar alle advarselshenvisninger og instrukser til senere brug.**

SPECIELLE SIKKERHEDSANVISNINGER BATTERILAMPE

Advarsel: Ret aldrig lysstrålen direkte mod personer eller dyr. Kig ikke ind i lysstrålen (heller ikke fra en større afstand). At kigge ind i lysstrålen kan forårsage alvorlige kvæstelser eller tab af synet.

Brug ikke enheden i våde omgivelser.

Lyskilden i denne lampe kan ikke udskiftes. Når lyskilden har nået slutningen af sin holdbarhed, skal hele lampen udskiftes.

SPECIELLE SIKKERHEDSANVISNINGER BATTERI

Der må kun anvendes Milwaukee-batterier af typen L4B....

Ved arbejde inden i maskinen, bør batteriet tages ud.

Opbrugte udskiftningsbatterier må ikke brændes eller kasseres sammen med alm. husholdningsaffald. Milwaukee har en miljørigtig bortskaffelse af gamle udskiftningsbatterier, henvend Dem til Deres forhandler.

Opbevar ikke udskiftningsbatterier sammen med metalgenstande af fare for kortslutning.

I tilfælde af en ekstrem belastning eller ekstrem temperatur kan der flyde batterivæske ud af et beskadiget batteri. Hvis De kommer i berøring med batterivæsken, skal den vaskes godt og grundigt af med vand og sæbe. I tilfælde af øjenkontakt, skal man mindst skylle øjnene godt og grundigt igennem i 10 minutter og omgående opsøge en læge.

Advarsel! For at undgå risiko for brand, kvæstelser eller beskadigelse af produktet forårsaget af kortslutning må værktøjet, batteripakken eller opladeren ikke nedlægges i vand. Sørg ligeledes for, at der ikke trænger væske ind i enhederne og batterierne. Korroderende eller ledende væsker, f.eks. saltvand, bestemte kemikalier, blegestoffer eller produkter, som indeholder blegestoffer, kan forårsage kortslutning.

TILTÆNKT FORMÅL

Hjelmlygten kan anvendes uden tilslutning til en stikkontakt. Hjemlygten er beregnet specielt til fastgørelse på en sikkerhedshjelm.

Produktet må ikke anvendes på anden måde og til andre formål end foreskrevet.

OPLADNING

- Tilslut USB-kablet til en strømkilde, f.eks. stikkontakt, computer eller opladningsstik i bilen.
- Løft gummibelægningen ved USB-C-porten. Sæt USB-C-stikket i USB-C-porten. Det kan tage længere tid at oplade via bærbare computere eller andre strømkilder.
- Indikatoren viser opladningsniveauet:
Pulserende rødt lys: Lader op, 0-49% opladt
Pulserende gult lys: Lader op, 50-99% opladet
Lysér grønt: 100% opladet
Blinker skiftevis rødt/grønt: for koldt eller vådt, batteri defekt eller intet batteri
Lysér rødt: Overtemperatur (for varmt)

Tjek, om batteriet er sat rigtigt i, hvis indikatoren blinker rødt og grønt. Tag batteriet ud og sæt det i igen. Hvis indikatoren fortsat blinker rødt og grønt, er batteriet muligvis meget varmt eller koldt eller fugtigt. Lad enten batteriet hhv. afkøle, opvarme eller tørre og sæt det i igen. Kontakt MILWAUKEE-kundeservice, hvis problemet fortsætter.

LADINDIKATOR

Indikatoren viser batteriets opladningsniveau:

Rødt lys blinker: < 3 % kapacitet tilbage

Lysér konstant rødt: 3-10 % kapacitet tilbage

Konstant gult lys: 11-49 % batteri tilbage

Lysér konstant grønt: 50-100 % kapacitet tilbage

BEMÆRKNINGER VEDRØRENDE LI-ION-BATTERIER

Brug af Li-ion-batterier

Batterier, der ikke har været brugt i længere tid, efterlades inden brug.

Ved temperaturer over 50 °C formindskes batteriets effekt. Undgå direkte sollys og stærk varme.

Tilslutningskontaktterne på oplader og batteri skal holdes rene.

For at opnå en optimal levetid skal de genopladelige batterier oplades fuldt efter brug.

For at sikre en så lang levetid som muligt skal batterierne tages ud af ladeaggregatet efter opladning.

Skal batterierne opbevares længere end 30 dage: Opbevar batteriet på et sted med en temperatur under 27 °C. Opbevares ved ca. 30%-50% af ladetilstanden. Batteri skal genoplades hver 6. måned.

Transport af Li-ion-batterier

Lithium-batterier er omfattet af lovgivningen om transport af farligt gods.

Transporten af disse batterier skal ske under overholdelse af lokale, nationale og internationale regler og bestemmelser.

- Forbrugere må transportere disse batterier på veje uden yderligere krav.
- Den kommercielle transport af lithium-batterier ved spediti- onsfirmaer er omfattet af reglerne for transport af farligt gods. Forberedelse af forsendelse og transport må kun udføres af tilsvarende trænedede personer. Den samlede proces skal følges af fagfolk.

Følgende punkter skal overholdes ved transport af batterier:

- Sørg for at kontakterne er beskyttet og isoleret for at forhindre kortslutninger.
- Sørg for at batteripakken ikke kan bevæge sig inden for emballagen.
- Beskadigede eller lækken- de batterier må ikke transporteres.

Kontakt dit spediti- onsfirma for at få yderligere oplysninger.

VEDLIGEHOJDELSE

Brug kun Milwaukee-tilbehør og Milwaukee-reservedele. Komponenter, hvor udskiftningsprocedurer ikke er beskrevet, skal skiftes ud hos et Milwaukee-servicest- ed (se brochure garanti/kundeserviceadresser).

Hvis det er nødvendigt, kan der bestilles en sprængskit- se af værktøjet. Angiv herved venligst maskintypen samt det seksificrede nummer på mærkepladen og bestil tegningen hos din lokale kundeserviceafdeling eller direkte hos Techtronic Industries GmbH, Max-Eyth-Straße 10, 71364 Winnenden, Tyskland.

SYMBOLER

	Læs brugsanvisningen nøje før ibrugtagning.
	VIGTIGT! ADVARSEL! FARE!
	Undlad at se ind i den tændte lyskilde.
	Advarsel! Varm overflade! Rør ikke ved værktøjet!
	Elektrisk kapslingsklasse III.
	Kapslingsklasse
	Maskinen er kun egnet til indendørsbrug, maskinen må ikke udsættes for regn..
	Udtjente batterier, affald af elektrisk og elektronisk udstyr må ikke bortskaffes sammen med husaffald. Udtjente batterier, affald af elektrisk og elektronisk udstyr skal indsamles og bortskaffes særskilt. Fjern udtjente batterier, udtjente akkumulatører og lysmidler fra udstyret, inden det bortkaffes. Spørg efter genbrugsstationer og indsamlingssteder hos de lokale myndigheder eller din fagforhandler. Alt efter de lokale bestemmelser kan detailhandelnde være forpligtede til gratis at tage brugte batterier, affald af elektrisk og elektronisk udstyr tilbage. Bidrag til at nedbringe behovet for råmaterialer ved at genbruge og genanvende dine udtjente batterier, affald af elektrisk og elektronisk udstyr. Udtjente batterier (især lithium-ion-batterier), affald af elektrisk og elektronisk udstyr indeholder værdifulde, genanvendelige materialer, som kan have en negativ effekt på miljøet og dit helbred ved ikke miljørigtig bortskaffelse. Slet inden bortskaffelsen personrelaterede data, som måtte befinde sig på dit affald af udstyret.
	Europæisk konformitetsmærke
	Britisk overensstemmelsesmærkning
	Ukrainsk konformitetsmærke
	Eurasisk konformitetsmærke



TEKNISKE DATA	L4 HLRP
Type	Batteri - lampe
Nominell effekt	5,7 W
Spenning oppladbart batteri	4 V
USB Inngang	5 V DC, 0,1 A - 2,1 A
Ladetid	120 min
Lysstrøm	
Flomlys modus høyt nivå	600 lm
Flomlys modus medium nivå	350 lm
Flomlys modus lavt nivå	125 lm
Driftsmodus Flomlys Eco	25 lm
Lysvarighet med én fullt ladet batteripakke	
Flomlys modus høyt nivå	2 h
Flomlys modus medium nivå	6 h
Flomlys modus lavt nivå	10 h
Driftsmodus Flomlys Eco	25 h
Fargegjengivelse indeks (CRI)	80
Fargetemperatur	4000 K
Verneklasse	IP 54
Vekt med batteri	190 g
Anbefalt omgivelsestemperatur under drift	-18 °C ... +50 °C
Anbefalt omgivelsestemperatur under opplading	+5 °C ... +40 °C
Anbefalte typer oppladbare batterier	L4B...

⚠ OBS! Les alle sikkerhetsinstruksjoner og bruksanvisninger.

Feil ved overholdelsen av advarslene og nedenstående anvisninger kan medføre elektriske støt, brann og/eller alvorlige skader.

Ta godt vare på alle advarslene og informasjonene.

SIKKERHETSINSTRUKSJONER BATTERI - LAMPE

Advarsel: Rett lysstrålen aldri direkte mot personer eller dyr. Ikke se direkte inn i lysstrålen (heller ikke fra lengre avstander). Å se inn i lysstrålen kan forårsake alvorlige skader eller tap av synsevnen.

Ikke bruk apparatet i fuktige omgivelser.

Lyskilden til denne lampen kan ikke byttes. Når lyskildens levetid er over, må hele lampen skiftes ut.

SPESELLE SIKKERHETSINSTRUKSJONER BATTERI

Bruk bare gjenoppladbare batterier Milwaukee type L4B....

Ta ut vekselbatteriet før du arbeider på maskinen

Ikke kast brukte vekselbatterier i varmen eller husholdningsavfallet. Milwaukee tilbyr en miljøriktig deponering av gamle vekselbatterier; vennligst spør din fagforhandler.

Ikke oppbevar vekselbatterier sammen med metallgjenstander (kortslutningsfare).

Under ekstreme belastninger og ekstreme temperaturer kan det lekke ut batterivæske fra utskiftbare batterier. Ved berøring med batterivæske, vask umiddelbart med såpe og vann. Ved kontakt med øynene må øynene skylles grundig i rennende vann i minst 10 minutter. Oppsøk lege umiddelbart.

Advarsel! For å unngå fare for en brann forårsaket av en kortslutning, av personskafer eller skader av produktet, må det forhindres at batteripakken eller laderen dyppes i væsker og også sørges for at ingen væsker kan komme inn i apparatene eller batteriene. Korroderende og ledende væsker som saltvann, visse kjemikalier og blekemidler eller produkt som inneholder blekemidler kan forårsake en kortslutning.

FORMALSMESSIG BRUK

Hjelmlampen skal brukes som belysning uavhengig av strømtilførsel. Hjelmlampen er spesielt designet til montering på hjelm.

Dette apparatet må kun brukes til de oppgitte formål.

OPPLADING

1. Sett inn din USB- kabel i en strømkilde som eksempelvis en AC veggadapter, en computerkontakt eller en bilkontakt.
2. Løft opp gummidekselet på USB-C-porten. Sett inn USB-C-støpselet i USB-C-porten. Via bærbare datamaskiner eller andre strømkilder kan ladingen ta lengre tid.
3. Indikatorlampen viser ladestatus:
Rød, pulserende: Lading, 0-49 % ladet
Gul, pulserende: Lading, 50-99 % ladet
Grønn, lysende: 100 % ladet
Rød/grønn blinkende: for kald eller våt, batteripakken defekt eller det er ikke satt inn noen batteripakke.
Rød, lysende Overtemperatur (for varm)

Hvis meldelampen blinker rødt og grønt, må det kontrolleres om batteriet er satt ordentlig på plass. Ta ut batteriet og sett det inn igjen. Hvis da lampen fortsatt blinker rødt og grønt, kan det være at batteriet er svært varmt eller kaldt, eller det er vått. La batteriet få kjøle seg ned, varme seg opp eller tørke, før du setter det inn igjen. Hvis problemet fortsatt foreligger, ta kontakt med MILWAUKEE kundeservice.

LADNINGSTILSTANDS-DISPLAY

Ladetilstandsindikatoren viser batteriets brukstid:

Rødt blinkende: Det gjenstår < 3 %

Rødt kontinuerlig: Det gjenstår 3-10 %

Gult kontinuerlig lys: 11-49 % resterende kapasitet

Grønt kontinuerlig: Det gjenstår 50-100 %

INFORMASJON SOM GJELDER LI-ION BATTERIPAKKER

Bruk av Li-Ion batteripakker

Batterier som ikke er brukt over lengre tid skal etterlades før bruk.

En temperatur over 50°C reduserer batteriets kapasitet. Unngå oppvarming i sol eller ved varmeovner (fyring) i lengre tid.

Hold koblingskontaktene på lader og batteripakke rene.

For optimal holdbarhet må batteriene lades opp helt etter bruk.

For å sikre en lengst mulig brukstid av batteriene skal disse etter oppladning taes ut av laderen.

Ved lagring av batteriene lengre enn 30 dager:

Lagre batteripakken på et tørt sted ved en temperatur på under 27 °C.

Lagre batteriet ved en oppladningstilstand på ca. 30%-50%.

Lade opp batteriet igjen etter 6 måneder.

Transport av Li-Ion batteripakker

Litium-ion-batterier faller under de lovfestede forskriftene om transport av farlig gods.

Transporten av disse batteriene må rette seg etter lokale, nasjonale og internasjonale forskrifter og bestemmelser.

- Forbruker har lov å transportere disse batteriene på gaten uten reglementering.
- Den kommersielle transport av Litium-ion-batterier av spedisjonsfirma faller under bestemmelsene om transport av farlig gods. Forberedningene av forsendelsen og transport skal utelukkende gjennomføres av personer som har blitt skolert til dette. Hele prosessen skal følges opp av fagfolk.

Følgende punkter skal tas hensyn til ved transport:

- Kontroller at kontaktene er beskyttet og isolert for å unngå kortslutninger.
- Pass på at batteripakken i forpakningen ikke kan skli fram og tilbake.
- Skadede eller batterier som lekker er det ikke lov å transportere.

Ta kontakt med spedisjonsfirma for ytterlige henvisninger.

VEDLIKEHOLD

Bruk kun Milwaukee tilbehør og Milwaukee reservedeler. Komponenter der utskiftning ikke er beskrevet skal skiftes ut hos Milwaukee kundeservice (se brosjyre garanti/ kundeserviceadresser).

Ved behov kan det fås en eksplosjonstegning av apparatet hos kundeservice eller direkte hos Techtronic Industries GmbH, Max-Eyth-Straße 10, 71364 Winnenden, Germany ved angivelse av maskinens type og det sekstallige nummeret på maskinens skilt.

SYMBOLER



Les nøye gjennom bruksanvisningen før maskinen tas i bruk.



OBS! ADVARSEL! FARE!



Ikke se på den påslåtte lyskilden.



Advarsel! Varm overflate! Ikke berør!



Elektrisk verneklasse III.



Verneklasse



Apparatet er kun egnet for bruk innendørs, det må ikke utsettes for regn.



Elektrisk og elektronisk avfall skal ikke avfallshåndteres sammen med husholdningsavfallet. Brukte batterier, elektrisk og elektronisk avfall skal samles kildesortert og avfallshåndteres.

Fjern brukte batterier, akkumulatorer og lysmidler fra apparatene før de kasseres.

Be om informasjon hos de lokale myndighetene eller hos din fagforhandler om miljøstasjoner og samlesteder.

Avhengig av de lokale bestemmelsene kan detaljhandlere være forpliktet til å ta tilbake brukte batterier, elektrisk og elektronisk avfall uten kostnader.

Bidra til å redusere behovet for råmaterialer ved å sørge for gjenbruk og resirkulering av dine brukte batterier og ditt elektriske og elektroniske avfall. Brukte batterier (særlig litium-ion-batterier), elektrisk og elektronisk avfall inneholder verdifulle, gjenbrukbare materialer som ved ikke-miljøriktig avfallshåndtering kan ha negative konsekvenser for miljøet og din helse.

Slett først eventuelle personrelaterede data fra det brukte apparatet før det avfallshåndteres.



Europeisk samsvarsmerke



Britisk samsvarsmerke



Ukrainsk samsvarsmerke



Euroasiatisk samsvarsmerke



TEKNISKA DATA	L4 HLRP
Typ	Batterilampa
Nominell effekt	5,7 W
Batterispänning	4 V
USB Ingång	5 V DC, 0,1 A - 2,1 A
Laddningstid	120 min
Ljusström	
Diffus hög nivå	600 lm
Diffus mellannivå	350 lm
Diffus låg nivå	125 lm
Driftsätt strålkastarbelysning Eco	25 lm
Belysningstid med 1 fulladdat batteripaket	
Diffus hög nivå	2 h
Diffus mellannivå	6 h
Diffus låg nivå	10 h
Driftsätt strålkastarbelysning Eco	25 h
Färgåtergivningsindex (CRI)	80
Färgtemperatur	4000 K
Kapsling	IP 54
Vikt inkl. batteri	190 g
Rekommenderad omgivningstemperatur i drift	-18 °C ... +50 °C
Rekommenderad omgivningstemperatur vid uppladdning:	+5 °C ... +40 °C
Rekommenderade utbytesbatterityper	L4B...

⚠ VARNING! Läs all säkerhetsinformation och alla anvisningar. Fel som uppstår till följd av att anvisningarna nedan inte följs kan orsaka elstöt, brand och/eller allvarliga kroppsskador.

Förvara alla varningar och anvisningar för framtida bruk.

SÄRSKILD SÄKERHETSINFORMATION BATTERILAMPA

Varning: Rikta aldrig ljusstrålen direkt på personer eller djur. Titta absolut inte in i ljusstrålen (inte heller på större avstånd). Om man tittar in i ljusstrålen kan detta leda till allvarliga skador och till att man förlorar synförmågan.

Använd lampan inte i en fuktig omgivning.

Ljuskällan i denna lampa kan inte bytas ut. När ljuskällan har uppnått slutet på sin livslängd måste därför hela lampan bytas ut.

SÄRSKILDA SÄKERHETSINSTRUKTIONER BATTERI

Använd endast Milwaukee-batterier typ L4B....

Drag ur batteripaket innan arbete utföres på maskinen.

Kasta inte förbrukade batterier. Lämna dem till Milwaukee Tools för återvinning.

Förvara ej batteriet ihop med metallföremål, kortslutning kan uppstå.

Under extrem belastning eller extrem temperatur kan batterivätska tränga ut ur skadade utbytesbatterier. Vid beröring med batterivätska tvätta genast av med vatten och tvål. Vid ögonkontakt spola genast i minst 10 minuter och kontakta genast läkare.

Varning! För att undvika den fara för brand, personskador eller produktskador som orsakas av en kortslutning, doppa inte ner verktyget, utbytesbatteriet eller laddaren i vätskor och se till att ingen vätska kan tränga in i apparaterna eller batterierna. Korroderande eller ledande vätskor, som saltvatten, vissa kemikalier, blekningsmedel eller produkter som innehåller blekmedel, kan orsaka en kortslutning.

ANVÄND MASKINEN ENLIGT ANVISNINGARNA

Hjälmlampan kan användas utan nätverksanslutning. Hjälmlampan är avsedd för att fästas kring en byggghjalm.

Maskinen får endast användas för angiven tillämpning.

LADDNING

1. Anslut USB-kabeln till en strömkälla, t.ex. ett nätuttag, till datorn eller ett laddningsuttag i bilen.
2. Lyft upp gummiskyddet på USB-C-uttaget. Sätt i USB-C-kontakten i USB-C-uttaget. Om laddningen sker via en laptop eller andra strömkällor kan laddningen ta längre tid.
3. Indikatorlampan anger laddningsstatus:
Pulserande rött: Laddning, 0-49% har laddats
Pulserande gult: Laddning, 50-99% har laddats
När det lyser grönt: 100 % har laddats
Blinkande rött/grönt: för kallt eller för vått, batteriet är defekt eller inget batteri isatt
Om det lyser rött: Övertemperatur (för hett)

Om indikatorlampan blinkar både rött och grönt, bör du kontrollera om batteriet är insatt på rätt sätt. Ta ut batteriet och sätt i det igen. Om indikatorlampan fortfarande blinkar rött och grönt, kan det eventuellt bero på att batteriet är för varmt, för kallt eller fuktigt. Låt batteriet svalna, bli varmt eller låt det torka och sätt sedan i det igen. Om problemet kvarstår, kontakta MILWAUKEE-Kundtjänst.

INDIKERING LADDNINGSTILLSTÅND

Indikatorlampan visar batteriets laddningsstatus:

Rött blinkande ljus: < 3 % kvarvarande kapacitet

Rött fast ljus 3-10 % kvarvarande kapacitet

Gult konstant sken: 11-49 % resterande kapacitet

Grönt fast ljus: 50-100 % kvarvarande kapacitet

ANVISNINGAR AVSEENDE LITIJUMJONBATTERIER

Användning av litiumjonbatterier

Batteri som ej använts på länge måste laddas före nytt bruk.

En temperatur över 50°C reducerar batteriets effekt. Undvik längre uppvärmning tex i solen eller nära ett element.

Se till att anslutningskontakterna i laddaren och på det uppladdningsbara batteriet.

För att batterierna ska få lång livslängd ska de laddas fulla efter användning.

För att få en så lång livslängd som möjligt bör laddningsbara batterier avlägsnas från laddaren när de är laddade.

Om laddningsbara batterier lagras längre än 30 dagar: Förvara batteriet på en torr plats vid en temperatur under 27 °C. Lagra batteriet vid ca 30%-50% av laddningskapaciteten. Ladda batterierna på nytt var 6:e månad.

Transportera litiumjonbatterier

För litiumjon-batterier gäller de lagliga föreskrifterna för transport av farligt gods på väg.

Därför får dessa batterier endast transporteras enligt gällande lokala, nationella och internationella föreskrifter och bestämmelser.

- Konsumenter får transportera dessa batterier på allmän väg utan att behöva beakta särskilda föreskrifter.
- För kommersiell transport av litiumjon-batterier genom en speditorsfirma gäller emellertid bestämmelserna för transport av farligt gods på väg. Endast personal som känner till alla tillämpliga föreskrifter och bestämmelser får förbereda och genomföra transporten. Hela processen ska följas upp på fackmässigt sätt.

Följande ska beaktas i samband med transporten av batterier:

- Säkerställ att alla kontakter är skyddade och isolerade för att undvika kortslutning.
- Se till att batteripacken inte kan glida fram och tillbaka i förpackningen.
- Transportera aldrig batterier som läcker, har runnit ut eller är skadade.

För mer information vänligen kontakta din speditorsfirma.

SKÖTSEL

Använd endast Milwaukee-tillbehör och Milwaukee-reservdelar. Komponenter, för vilka inget byte beskrivs, skall bytas ut hos Milwaukee-kundtjänst (se broschyren garanti-/kundtjänstadresser).

Vid behov kan du rekvirera apparatens sprängskiss antingen hos kundservicen eller direkt hos Techtronic Industries GmbH, Max-Eyth-Straße 10, 71364 Winnenden, Germany. Du ska då ange maskintypen och numret på sex siffror som står på effektskylten.

SYMBOLER

	Läs instruktionen noga innan du startar maskinen.
	OBSERVERA! VARNING! FARA!
	Ikke se på den påslatte lyskilden.
	Varning! Het yta! Rör ej!
	Elektrisk skyddsklass III.
	Kapsling
	Aggregatet är endast lämpad att användas inomhus, Får ej utsättas för regn.
	Förbrukade batterier och avfall som utgörs av eller innehåller elektrisk och elektronisk utrustning (WEEE) får inte slängas tillsammans med de vanliga hushållssoporna. Förbrukade batterier eller WEEE ska samlas och avfallshanteras separat. Ta ut förbrukade batterier, förbrukade ackumulatörer och ljuskällor ur produkterna innan de avfallshanteras. Kontakta den lokala myndigheten respektive kommunen eller fråga återförsäljare var det finns speciella avfallsstationer för elskrot. Beroende på de lokala bestämmelserna kan återförsäljare vara skyldiga att ta tillbaka förbrukade batterier eller WEEE gratis. Bidra till att minska behovet av råämnen genom återanvändning och återvinning av dina förbrukade batterier eller ditt WEEE. Förbrukade batterier (i synnerhet litiumjonbatterier) och WEEE innehåller värdefulla återvinningsbara material som kan skada miljön och din hälsa om de inte avfallshanteras på korrekt sätt. Tänk på att radera eventuella personuppgifter som kan finnas på din utrustning innan du lämnar den till avfallshanteringen.
	Europeiskt konformitetsmärke
	Brittisk symbol för överensstämmelse
	Ukrainskt konformitetsmärke
	Euroasiatiskt konformitetsmärke

TEKNISET ARVOT	L4 HLRP
Tyyppi	Akkuvalaisin
Nimellisteho	5,7 W
Vaihtoakun jännite	4 V
USB Tulo	5 V DC, 0,1 A - 2,1 A
Latausaika	120 min
Valovirta	
Valona käyttötapa korkea teho	600 lm
Valona käyttötapa keskimääräinen teho	350 lm
Valona käyttötapa alhainen teho	125 lm
Käyttötapa eko-valonheitin	25 lm
Valaisuaika 1 täyteen ladatulla akkusarjalla	
Valona käyttötapa korkea teho	2 h
Valona käyttötapa keskimääräinen teho	6 h
Valona käyttötapa alhainen teho	10 h
Käyttötapa eko-valonheitin	25 h
Väri- ja valonlähtöindeksi (CRI)	80
Väri- ja valonlähtöindeksi (CRI)	4000 K
Suojaluokka	IP 54
Paino akun kera	190 g
Suosittelun ympäristön lämpötila käytön aikana	-18 °C ... +50 °C
Suosittelun ympäristön lämpötila lataamisen aikana	+5 °C ... +40 °C
Suosittelut vaihtoakkutyypit	L4B...

VAROITUS! Lue kaikki turvallisuusmääräykset ja ohjeet. Turvallisuusohjeiden noudattamisen laiminlyönti saattaa johtaa sähköiskuun, tulipaloon ja/tai vakavaan loukkaantumiseen. Säilytä kaikki turvallisuus- ja muut ohjeet tulevaisuutta varten.

AKKUVALAISIN LAITEKOHTAISET TURVALLISUUSMÄÄRÄYKSET

Varoitus: Älä koskaan suuntaa valonsädettä suoraan ihmisiin tai eläimiin. Älä katso valonsäteeseen (ei pitemmänkään matkan päästä). Valonsäteeseen katsominen saattaa aiheuttaa vakavia vammoja tai näön menetyksen.

Älä käytä laitetta kosteassa ympäristössä.

Tämän lampun valonlähde ei voi vaihtaa. Kun valonlähde on saavuttanut elinkaarensa lopun, koko lamppu täytyy vaihtaa.

LAITEKOHTAISET TURVALLISUUSMÄÄRÄYKSET AKKU

Käytä vain tyyppiin L4B... Milwaukee-akkuja.

Ota akku pois ennen kaikkia koneeseen tehtäviä toimenpiteitä.

Käytettyjä vaihtoakkuja ei saa polttaa eikä poistaa normaalin jätehuollon kautta. Milwaukeella on tarjolla vanhoja vaihtoakkuja varten ympäristöystävällinen jätehuoltoapalvelu.

Vaihtoakkuja ei saa säilyttää yhdessä metalliesineiden kanssa (oikosulkuvaara).

Vaurioituneesta akusta saattaa erityisen kovassa käytössä tai poikkeavassa lämpötilassa vuotaa akkuhappoa. Ihonkohta, joka on joutunut kosketukseen akkuhapon kanssa on viipymättä pestävä vedellä ja saippualla. Silmä, johon on joutunut akkuhappoa, on huuhdeltava vedellä vähintään 10 minuutin ajan, jonka jälkeen on viipymättä hakeuduttava lääkärin apuun.

Varoitus! Jotta vältetään lyhytsulun aiheuttama tulipalon, loukkaantumisen tai tuotteen vahingoittumisen vaara, älä koskaan upota työkalua, vaihtoakkuja tai latauslaitetta nesteeseen ja huolehdi siitä, ettei mitään nesteitä pääse tunkeutumaan laitteiden tai akkujen sisään. Syövyttävät tai sähköä johtavat nesteet, kuten suolavesi, tietyt kemikaalit ja lalkaisuaineet tai valkaisuaineita sisältävät tuotteet voivat aiheuttaa lyhytsulun.

TARKOITUKSEN MUKAINEN KÄYTTÖ

Kypärälamppua voidaan käyttää sähköliitännästä riippumattomana valaisimena. Kypärälamppu on tarkoitettu erityisesti kiinnitettäväksi kypärään.

Älä käytä tuotetta ohjeiden vastaisesti.

LATAAMINEN

- Liitä USB-johto virranlähteeseen, esim. verkkopistorasiaan, tietokoneeseen tai auton latausholkkiin.
- Nosta USB-C-portissa olevaa kumisuojusta. Työnä USB-C-pistoke USB-C-porttiin. Lataus voi kestää kauemmin tietokoneen tai muiden virtalähteiden kautta ladattaessa.
- Valonäyttö ilmoittaa lataustilan: Punaisena sykkivä: ladataan, lataustaso 0-49 % Keltaisena sykkivä: ladataan, lataustaso 50-99% Vihreänä palava: lataustaso 100 % Punaisena/vihreänä vilkkuva: liian kylmä tai märkä, akku viallinen tai akku ei ole Punaisena palava: ylikuumennut (liian kuuma)

Jos valonäyttö vilkkuu punaisena ja vihreänä, varmista, että akku on pantu laitteeseen oikein. Ota tätä varten akku pois ja pane uudelleen laitteeseen. Jos valonäyttö vilkkuu edelleen punaisena ja vihreänä, niin akku on ehkä liian lämmin tai kylmä tai kostea. Tämän mukaisesti jäädytä, lämmitä tai kuivata akku ja pane se uudelleen laitteeseen. Jos ongelma ei ole poistunut, käännä MILWAUKEE-huoltoapalvelun puoleen.

LATAUSTILAN NÄYTTÖ

Valonäyttö ilmoittaa akun lataustilan:

Punainen vilkkuvalo: tehoa on jäljellä < 3 %

Punainen jatkuva valo: tehoa on jäljellä 3-10 %

Keltainen jatkuva valo: tehoa on jäljellä 11 - 49 %

Vihreä jatkuva valo: tehoa on jäljellä 50-100 %

LI-IONI AKKUKUJEN OHJEITA

Li-ioniakkujen käyttö

Pitkään käyttämättä olleet paristot on ladattava ennen käyttöä.

Yli 50°C lämpötilassa akun suorituskyky heikkenee. Vältäthän akkujen säilyttämistä auringossa tai kuumissa tiloissa.

Pidä latauslaitteen ja akun liitospinnat puhtaina.

Optimaalisen käyttöiän saavuttamiseksi akut on ladattava täyteen käytön jälkeen.

Mahdollisimman pitkän elinajan takaamiseksi akut tulee poistaa laturista lataamisen jälkeen.

Akkuja yli 30 päivää säilytettyinä: Säilytä akku kuivassa paikassa alle 27 °C:n lämpötilassa. Säilytä akku sen latauksen ollessa 30 % - 50 %. Lataa akku 6 kuukauden välein uudelleen.

Li-ioniakkujen kuljettaminen

Litiumi-ioniakut kuuluvat vaarallisten aineiden kuljetuksesta annettujen lakien piiriin.

Näiden akkujen kuljettaminen täytyy suorittaa noudattaen paikallisia, kansallisia ja kansainvälisiä määräyksiä ja säädöksiä.

- Kuluttajat saavat ilman muuta kuljettaa näitä akkuja teitä pitkin.
- Kaupallisessa kuljetuksessa huolintaliikkeiden täytyy kuljettaa litiumi-ioniakkuja vaarallisten aineiden kuljetuksesta annettujen määräysten mukaisesti. Ainoastaan tähän vastaavasti koulutetut henkilöt saavat suorittaa kuljetuksen valmistelutoimet ja itse kuljetuksen. Koko prosessia tulee valvoa asiantuntevasti.

Seuraavat kohdat tulee huomioida akkuja kuljetettaessa:

- Varmista, että akkujen kontaktit on suojattu ja eristetty, jotta vältetään lyhytsulut.
- Huolehdi siitä, ettei akkusarja voi luiskahtaa paikaltaan pakkaus sisällä.
- Vahingoittuneita tai vuotavia akkuja ei saa kuljettaa.













Pyydä tarkemmat tiedot huolintaliikkeeltäsi.

HUOLTO

Käytä ainoastaan Milwaukee lisätarvikkeita ja Milwaukee varaosia. Mikäli jokin komponentti, jota ei ole kuvailtu, tarvitsee vaihtoa ota yhteys johonkin Milwaukee palvelupisteistä (kts. listamme takuuhoitolikkeiden palvelupisteiden osoitteista)

Tarvittaessa voit pyytää laitteen räjähdyspiirustuksen ilmoittaan konetyypin ja tyyppikilvessä olevan kuusinumeroisen luvun huoltoapalvelustasi tai suoraan osoitteella Techtronic Industries GmbH, Max-Eyth-Strasse 10, 71364 Winnenden, Saksa.

SYMBOLIT

	Lue käyttöohjeet huolellisesti, ennen koneen käynnistämistä.
	HUOMIO! VAROITUS! VAARA!
	Älä katso suoraan palavaan valonlähteeseen.
	Varoitus! Kuuma pinta! Ei saa koskettaa!
	Sähköinen suojausluokka III.
	Suojaluokka
	Työkalu käytettävä sisätiloissa. Suojeltava sateelta.
	Älä hävitä käytettyjä paristoja, sähkö- ja elektroniikkaromua lajittelemattomana yhdyskuntajätteenä. Käytetyt paristot sekä sähkö- ja elektroniikkaromu on kerättävä erikseen. Käytetyt paristot, romuakut ja valonlähteet on irrotettava laitteista. Kysy paikallisilta viranomaisilta tai jälleenmyyjiltä neuvoo kierrättämiseen ja tietoa keräyspisteestä. Paikalliset säännökset saattavat velvoittaa vähittäiskauppiaat ottamaan käytetyt paristot, sähkö- ja elektroniikkaromu takaisin maksutta. Panoksesi käytettyjen paristojen sekä sähkö- ja elektroniikkalaiteromun uudelleenkäytössä ja kierrätyksessä auttaa vähentämään raaka-aineiden kysyntää. Käytetyt paristot, etenkin litiumia sisältävät, sekä sähkö- ja elektroniikkaromu sisältävät arvokkaita, kierrätettäviä materiaaleja, jotka saattavat vaikuttaa haitallisesti ympäristöön ja ihmisten terveyteen, jos niitä ei hävitetä ympäristöystävällisesti. Poista mahdolliset henkilökohtaiset tiedot hävitettävästä laitteesta.
	Euroopan säännönmukaisuusmerkki
	Iso-Britannian standardinmukaisuusmerkki
	Ukrainan säännönmukaisuusmerkki
	Euraasian säännönmukaisuusmerkki



ΤΕΧΝΙΚΑ ΣΤΟΙΧΕΙΑ	L4 HLRP
Κατασκευαστικό είδος	Φανός μπαταρίας
Ονομαστική ισχύς	5,7 W
Τάση αποσπώμενης μπαταρίας	4 V
USB Είσοδος	5 V DC, 0,1 A - 2,1 A
Χρόνος φόρτισης	120 min
Φωτεινή ροή	
Είδος λειτουργίας διάχυτος μεγάλη σκάλα	600 lm
Είδος λειτουργίας διάχυτος μεσαία σκάλα	350 lm
Είδος λειτουργίας διάχυτος μικρή σκάλα	125 lm
Τρόπος λειτουργίας Προβολέας Eco	25 lm
Διάρκεια λειτουργίας με 1 γεμάτη μονάδα μπαταρίας	
Είδος λειτουργίας διάχυτος μεγάλη σκάλα	2 h
Είδος λειτουργίας διάχυτος μεσαία σκάλα	6 h
Είδος λειτουργίας διάχυτος μικρή σκάλα	10 h
Τρόπος λειτουργίας Προβολέας Eco	25 h
Δείκτης χρωματικής απόδοσης (CRI)	80
Χρωματική θερμοκρασία	4000 K
Κλάση προστασίας	IP 54
Βάρος με μπαταρία	190 g
Συνιστώμενη θερμοκρασία περιβάλλοντος κατά τη λειτουργία	-18 °C ... +50 °C
Συνιστώμενη θερμοκρασία περιβάλλοντος κατά τη φόρτιση	+5 °C ... +40 °C
Συνιστώμενοι τύποι αποσπώμενης μπαταρίας	L4B...

⚠ ΠΡΟΣΟΧΗ! Διαβάστε όλες τις οδηγίες ασφαλείας και τις οδηγίες χρήσεως. Αμελείες κατά την τήρηση των προειδοποιητικών υποδείξεων μπορεί να προκαλέσουν ηλεκτροπληξία, κίνδυνο πυρκαγιάς ή/και σοβαρούς τραυματισμούς. **Φυλάξτε όλες τις προειδοποιητικές υποδείξεις και οδηγίες για κάθε μελλοντική χρήση.**

ΕΙΔΙΚΕΣ ΥΠΟΔΕΙΞΕΙΣ ΑΣΦΑΛΕΙΑΣ ΦΑΝΟΣ ΜΠΑΤΑΡΙΑΣ

Προειδοποίηση: Ποτέ μην κατευθύνετε την ακτίνα φωτός επάνω σε πρόσωπα ή ζώα. Μην κοιτάζετε στην ακτίνα φωτός (επίσης και από μεγαλύτερες αποστάσεις). Το κοίταγμα στην ακτίνα φωτός μπορεί να προκαλέσει σοβαρούς τραυματισμούς ή την απώλεια της ικανότητας όρασης.

Μην χρησιμοποιείτε τη συσκευή σε υγρό περιβάλλον.

Η πηγή φωτισμού αυτού του λαμπτήρα δεν ανταλλάσσεται. Στο τέλος της διάρκειας λειτουργίας της πηγής φωτισμού πρέπει να αντικαθίσταται ολόκληρος ο λαμπτήρας.

ΕΙΔΙΚΕΣ ΥΠΟΔΕΙΞΕΙΣ ΑΣΦΑΛΕΙΑΣ ΜΠΑΤΑΡΙΑ

Να χρησιμοποιείτε μόνο συσσωρευτές Milwaukee τύπου L4B...

Πριν από κάθε εργασία στη μηχανή αφαιρείτε την ανταλλακτική μπαταρία.

Μην πετάτε τις μεταχειρισμένες ανταλλακτικές μπαταρίες στη φωτιά ή στα οικιακά απορρίμματα. Η Milwaukee προσφέρει μια απόσυρση των παλιών ανταλλακτικών μπαταριών σύμφωνα με τους κανόνες προστασίας του περιβάλλοντος, ρωτήστε παρακαλώ σχετικά στο ειδικό κατάστημα πώλησης.

Μην αποθηκεύετε τις ανταλλακτικές μπαταρίες μαζί με μεταλλικά αντικείμενα (κίνδυνος βραχυκυκλώματος).

Όταν υπάρχει υπερβολική καταπόνηση ή υψηλή θερμοκρασία μπορεί να τρέξει υγρό μπαταρίας από τις χαλασμένες επαναφορτιζόμενες μπαταρίες. Αν έρθετε σε επαφή με υγρό μπαταρίας να πλυθείτε αμέσως με νερό και σαπούνι. Σε περίπτωση επαφής με τα μάτια να πλυθείτε σχολαστικά για τουλάχιστον 10 λεπτά και να αναζητήσετε αμέσως ένα γιατρό.

Προειδοποίηση! Για να αποτρέπεται τον κίνδυνο πυρκαγιάς λόγω βραχυκυκλώματος, τραυματισμούς ή ζημιές του προϊόντος, να μη βυθίζετε το εργαλείο, τον ανταλλακτικό συσσωρευτή ή τη συσκευή φόρτισης σε υγρά και να φροντίζετε, ώστε να

μη διεισδύουν υγρά στις συσκευές και τους συσσωρευτές. Διαβρωτικές ή αγώνιμες υγρές ουσίες, όπως αλατόνερο, ορισμένες χημικές ουσίες και λευκαντικά ή προϊόντα που περιέχουν λευκαντικά, μπορεί να προκαλέσουν βραχυκύκλωμα.

ΧΡΗΣΗ ΣΥΜΦΩΝΑ ΜΕ ΤΟ ΣΚΟΠΟ ΠΡΟΟΡΙΣΜΟΥ

Ο λαμπτήρας κράνους μπορεί να χρησιμοποιείται για φωτισμό χωρίς σύνδεση στο ηλεκτρικό δίκτυο. Ο λαμπτήρας κράνους προβλέπεται για τη στερέωση πάνω σε ένα κράνος εργοταξίου.

Αυτή η συσκευή επιτρέπεται να χρησιμοποιηθεί μόνο σύμφωνα με τον αναφερόμενο σκοπό προορισμού.

ΔΙΑΔΙΚΑΣΙΑ ΦΟΡΤΙΣΗΣ

1. Συνδέστε το καλώδιο USB στην ηλεκτροπαροχή, π.χ. πρίζα ηλεκτρικού δικτύου, ηλεκτρονικό υπολογιστή, υποδοχή φόρτισης στο αυτοκίνητο.
2. Ανυψώστε το λαστιχένιο σκέπασμα στην υποδοχή USB-C. Βάλτε το βύσμα USB-C στην υποδοχή USB-C. Με Laptops ή άλλες ηλεκτροπαροχές μπορεί να απαιτείται περισσότερος χρόνος για τη διαδικασία φόρτισης.
3. Η φωτεινή ένδειξη γνωστοποιεί την κατάσταση φόρτισης: Παλμικό κόκκινο: Φόρτιση, χωρητικότητα φορτίου 0-49% Παλμικό κίτρινο: Φόρτιση, χωρητικότητα φορτίου 50-99% Φωτεινό πράσινο: Χωρητικότητα φορτίου 100 % Αναλάμπτον κόκκινο/πράσινο: πολύ κρύο ή υγρασία, ελαττωματικός συσσωρευτής ή δεν χρησιμοποιείται συσσωρευτής Φωτεινό κόκκινο: Υπέρβαση θερμοκρασίας (πολύ ζεστός)

Όταν αναβοσβήνει η φωτεινή ένδειξη κοκκινόπράσινα, να ελέγχετε αν έχει τοποθετηθεί σωστά ο συσσωρευτής. Για το σκοπό αυτό αφαιρείτε και επαναποθετείτε το συσσωρευτή. Εάν η φωτεινή ένδειξη συνεχίζει να αναβοσβήνει κοκκινόπράσινα, τότε πιθανόν να είναι ο συσσωρευτής πολύ ζεστός ή κρύος ή υγρός. Ανάλογα αφήνετε το συσσωρευτή να κρυώσει, τον θερμαίνετε ή στεγνώνετε και τον επαναποθετείτε. Εάν εξακολουθεί να υφίσταται το πρόβλημα, να απευθύνετε στο τμήμα εξυπηρέτησης πελατών της MILWAUKEE.

ΕΝΔΕΙΞΗ ΚΑΤΑΣΤΑΣΗΣ ΦΟΡΤΙΣΗΣ

Η φωτεινή ένδειξη γνωστοποιεί την κατάσταση φόρτισης του συσσωρευτή:

Κόκκινα αναλάμπουσα λυχνία: Παραμένουσα χωρητικότητα < 3 %

Κόκκινο φως διαρκείας: Παραμένουσα χωρητικότητα 3-10 %

Κίτρινο συνεχές φως: εναπομένουσα ενέργεια 11-49 %

Πράσινο φως διαρκείας: Παραμένουσα χωρητικότητα 50-100 %

ΥΠΟΔΕΙΞΕΙΣ ΓΙΑ ΕΠΑΝΑΦΟΡΤΙΖΟΜΕΝΕΣ ΜΠΑΤΑΡΙΕΣ ΙΟΝΤΩΝ ΛΙΘΙΟΥ

Χρήση επαναφορτιζόμενων μπαταριών ιόντων λιθίου

Επαναφορτίζετε τις μπαταρίες που δεν έχουν χρησιμοποιηθεί για μεγαλύτερο χρονικό διάστημα πριν τη χρήση.

Μια θερμοκρασία πάνω από 50°C μειώνει την ισχύ της μπαταρίας. Αποφεύγετε τη θέρμανση για μεγαλύτερο χρονικό διάστημα από τον ήλιο ή τις συσκευές θέρμανσης.

Διατηρείτε τις επαφές σύνδεσης στο φορτιστή και την επαναφορτιζόμενη μπαταρία καθαρές.

Για μια άριστη διάρκεια ζωής πρέπει μετά τη χρήση οι μπαταρίες να φορτιστούν πλήρως.

Για μια κατά το δυνατόν μεγάλη διάρκεια ζωής οι μπαταρίες μετά τη φόρτιση οφείλουν να αφαιρεθούν από το φορτιστή.

Για την αποθήκευση της μπαταρίας για διάστημα μεγαλύτερο των 30 ημερών:

Αποθηκεύετε τον συσσωρευτή σε έναν ξηρό χώρο, σε θερμοκρασία κάτω των 27 °C.

Αποθηκεύετε τη μπαταρία περ. στο 30%-50% της κατάστασης φόρτισης.

Κάθε 6 μήνες φορτίζετε εκ νέου τη μπαταρία.

Μεταφορά επαναφορτιζόμενων μπαταριών ιόντων λιθίου

Οι μπαταρίες ιόντων λιθίου υπόκεινται στις απαιτήσεις των νομικών διατάξεων για την μεταφορά επικινδύνων εμπορευμάτων.

Η μεταφορά τέτοιων μπαταριών πρέπει να πραγματοποιείται τηρώντας τους τοπικούς, εθνικούς και διεθνείς κανονισμούς και τις αντίστοιχες διατάξεις.

• Επιτρέπεται η μεταφορά τέτοιων μπαταριών στο δρόμο χωρίς περαιτέρω απαιτήσεις.

• Η εμπορική μεταφορά μπαταριών ιόντων λιθίου από εταιρείες μεταφορών υπόκειται στις απαιτήσεις των νομικών διατάξεων για την μεταφορά επικινδύνων εμπορευμάτων. Οι προετοιμασίες αποστολής και η μεταφορά πραγματοποιούνται αποκλειστικά από ειδικά εκπαιδευμένα πρόσωπα. Η συνολική διαδικασία συνοδεύεται από εξειδικευμένο προσωπικό.

Κατά τη μεταφορά μπαταριών ιόντων λιθίου πρέπει να προσέχετε τα εξής:

- Φροντίστε τα σημεία επαφών να είναι προστατευμένα και μονωμένα ώστε να αποφευχθούν βραχυκυκλώματα.
- Προσέξτε το πακέτο μπαταριών να είναι σταθερό μέσα στη συσκευασία και να μη γλιστρά.
- Η μεταφορά μπαταριών που παρουσιάζουν φθορές ή διαρροές δεν επιτρέπεται.

Για περισσότερες πληροφορίες απευθυνθείτε στην εταιρεία μεταφορών.

ΣΥΝΤΗΡΗΣΗ

Χρησιμοποιείτε μόνο αξεσουάρ Milwaukee και ανταλλακτικά Milwaukee. Εξαρτήματα, που η αλλαγή τους δεν περιγράφεται, αντικαθιστώνται σε μια τεχνική υποστήριξη της Milwaukee (βλέπε φυλλάδιο εγγύηση/ διευθύνσεις τεχνικής υποστήριξης).

Σε περίπτωση που το χρειαστείτε μπορείτε να παραγγείλετε λεπτομερές σχέδιο της συσκευής αναφέροντας τον τύπο και τον εξαψήφιο αριθμό που βρίσκεται στην πινακίδα τεχνικών χαρακτηριστικών από την εξυπηρέτηση πελατών ή απευθείας από την Techtronic Industries GmbH, διεύθυνση Max-Eyth-Straße 10, 71364 Winnenden, Germany.

ΣΥΜΒΟΛΑ



Παρακαλώ διαβάστε σχολαστικά τις οδηγίες χρήσης πριν από την έναρξη λειτουργίας.



ΠΡΟΣΟΧΗ! ΠΡΟΕΙΔΟΠΟΙΗΣΗ! ΚΙΝΔΥΝΟΣ!



Μην κοιτάτε στην ενεργοποιημένη πηγή φωτισμού.



Προειδοποίηση! Καυτή επιφάνεια! Μην αγγίζετε!



Ηλεκτρική προστασία κλάσης III.



Κλάση προστασίας



Η συσκευή είναι κατάλληλη για χρήση μόνο σε εσωτερικούς χώρους, μην εκθέσετε τη συσκευή στη βροχή.



Απόβλητα ηλεκτρικών στηλών και ηλεκτρικού και ηλεκτρονικού εξοπλισμού δεν επιτρέπεται να απορρίπτονται μαζί με τα οικιακά απορρίμματα. Απόβλητα ηλεκτρικών στηλών και ηλεκτρικού και ηλεκτρονικού εξοπλισμού πρέπει να συλλέγονται και να απορρίπτονται ξεχωριστά.

Πριν την απόρριψη να αφαιρείτε ηλεκτρικές στήλες, συσσωρευτές και λαμπτήρες από τον εξοπλισμό.

Ενημερωθείτε από τις τοπικές υπηρεσίες ή από ειδικευμένους εμπόρους σχετικά με κέντρα ανακύκλωσης και συλλογής απορριμμάτων.

Ανάλογα με τους τοπικούς κανονισμούς μπορεί να είναι οι έμποροι λιανικής πώλησης υποχρεωμένοι, να παίρνουν πίσω απόβλητα ηλεκτρικών στηλών και ηλεκτρικού και ηλεκτρονικού εξοπλισμού δωρεάν. Συμβάλλετε κι εσείς μέσω επαναχρησιμοποίησης και ανακύκλωσης των αποβλήτων των ηλεκτρικών στηλών, και του ηλεκτρικού και ηλεκτρονικού εξοπλισμού σας στη μείωση της ζήτησης πρώτων υλών.

Απόβλητα ηλεκτρικών στηλών (προπαντός ηλεκτρικών στηλών ιόντων λιθίου) και ηλεκτρικού και ηλεκτρονικού εξοπλισμού περιέχουν πολύτιμες, επαναχρησιμοποιήσιμες ύλες που μπορεί να βλάπτουν το περιβάλλον και την υγεία σας κατά τη μη περιβαλλοντικής ορθή διάθεσή τους. Πριν την απόρριψη να διαγράφετε δεδομένα προσωπικού χαρακτήρα που πιθανόν να υπάρχουν στα απόβλητα του εξοπλισμού σας.



Ευρωπαϊκό σήμα πιστότητας



Βρετανικό σήμα πιστότητας



Ουκρανικό σήμα πιστότητας



Ευρασιατικό σήμα πιστότητας



TEKNİK VERİLER	L4 HLRP
Modeli	Akü ışığı
Nominal güç	5,7 W
Kartuş akü voltajı	4 V
USB Giriş	5 V DC, 0,1 A - 2,1 A
Şarj süresi	120 min
İşık akısı	
İşletim türü yaygın yüksek kademe	600 lm
İşletim türü yaygın orta kademe	350 lm
İşletim türü yaygın düşük kademe	125 lm
İşletim türü Projektör Eco	25 lm
1 adet tam dolu akü paketiyle yanma süresi	
İşletim türü yaygın yüksek kademe	2 h
İşletim türü yaygın orta kademe	6 h
İşletim türü yaygın düşük kademe	10 h
İşletim türü Projektör Eco	25 h
Renk dönüşüm endeksi (CRI)	80
Renk sıcaklığı	4000 K
Koruma sınıfı	IP 54
Akü ile ağırlık	190 g
Çalışma sırasında tavsiye edilen ortam sıcaklığı	-18 °C ... +50 °C
Depolama sırasında tavsiye edilen ortam sıcaklığı	+5 °C ... +40 °C
Tavsiye edilen kartuş akü tipleri	L4B...

⚠ UYARI! Bütün güvenlik notlarını ve talimatları okuyunuz.

Açıklanan uyarılara ve talimat hükümlerine uyulmadığı takdirde elektrik çarpmalarına, yangınlara ve/veya ağır yaralanmalara neden olunabilir.

Bütün uyarıları ve talimat hükümlerini ileride kullanmak üzere saklayın.

AKÜ İŞIĞI İÇİN ÖZEL GÜVENLİK BİLGİLERİ

Uyarı: Işık ışını hiçbir zaman doğrudan insanlara ya da hayvanlara yöneltmeyiniz. Işık ışınına bakmayınız (büyük mesafelerden dahi). Işık ışınına bakmak ciddi yaralanmalara ya da görme kaybına neden olabilir.

Cihazı rutubetli bir çevrede kullanmayın.

Bu lambanın ışık kaynağı değiştirilemez.

Işık kaynağı dayanma ömrünün sonuna ulaştığında lamba tamamıyla yenilenmek zorundadır.

AKÜ İÇİN ÖZEL GÜVENLİK AÇIKLAMALARI

Sadece L4B... tipi Milwaukee aküleri kullanınız.

Aletin kendinde bir çalışma yapmadan önce kartuş aküyü çıkarın.

Kullanılmış kartuş aküleri ateşe veya ev çöplerine atmayın. Milwaukee, kartuş akülerin çevreye zarar vermeyecek biçimde tasfiye edilmesine olanak sağlayan hizmet sunar; lütfen bu konuda yetkili satıcınızdan bilgi alın.

Kartuş aküleri metal parça veya eşyalarla birlikte saklamayın (kısa devre tehlikesi).

Aşırı zorlanma veya aşırı ısınma sonucu hasar gören kartuş akülerden batarya sıvısı dışarı akabilir. Batarya sıvısı ile temasa gelen yeri hemen bol su ve sabunla yıkayın. Batarya sıvısı gözünüze kaçacak olursa en azından 10 dakika yıkayın ve zaman geçirmeden bir hekime başvurun.

Uyanı! Bir kısa devreden kaynaklanan yangın, yaralanma veya ürün hasarları tehlikesini önlemek için aleti, güç paketini veya şarj cihazını asla sıvıların içine daldırmayınız ve cihazların ve pillerin içine sıvı girmesini önleyiniz. Tuzlu su, belirli kimyasallar, ağartıcı madde veya ağartıcı madde içeren ürünler gibi korozif veya iletken sıvılar kısa devreye neden olabilir.

KULLANIM

Baret lambası, elektrik bağlantısından bağımsız olarak aydınlatma amacıyla kullanılabilir. Baret lambası, bir barete takılmak için özel olarak tasarlanmıştır.

Bu alet sadece belirttiği gibi ve usulüne uygun olarak kullanılabilir.

ŞARJ İŞLEMİ

1. USB kablounu bir akım kaynağına bağlayınız, örn. elektrik prizi, bilgisayar veya araç içindeki şarj soketi.
2. USB-C soketindeki kauçuk kapağı kaldırın. USB C fişini USB C soketine takın. Dizüstü bilgisayarlar veya başka akım kaynakları üzerinden şarj işlemi daha uzun sürebilir.
3. Işıklı göstergeler şarj durumunu göstermektedir: Kırmızı yanıp sönme: Şarj işlemi, %0-49 şarj edildi Sarı yanıp sönme: Şarj işlemi, %50-99 şarj edildi Yeşil yanmakta: %100 şarj edildi Kırmızı/yeşil yanıp sönüyor: fazla soğuk veya ıslak, akü arızalı veya akü takılmamış Kırmızı yanıp sönme: Aşırı sıcaklık (fazla sıcak)

Işıklı göstergeler kırmızı ve yeşil yanıp söndüğünde, akünün doğru takılmış olmasını kontrol ediniz. Aküyü çıkartınız ve yeniden takınız. Işıklı göstergeler kırmızı ve yeşil yanıp sönmeye devam ederse, akü çok sıcak veya soğuk veya nemli olabilir. Buna uygun olarak akünün soğumasını veya ısınmasını bekleyiniz veya kurutunuz ve tekrar takınız. Problem devam ettiğinde lütfen MILWAUKEE Müşteri Hizmetleri ile irtibata geçiniz.

DOLUM DURUMU GÖSTERGESİ

Işıklı göstergeler akünün şarj durumunu göstermektedir:

Kırmızı yanıp sönen ışık: Kalan akü kapasitesi < 3 %

Sürekli kırmızı yanan ışık: Kalan akü kapasitesi 3-10 %

Sürekli sarı yanan ışık: % 11-49 kalan kapasite

Sürekli yeşil ışık: Kalan akü kapasitesi 50-100 %

LİTYUM İYON PİLLER İÇİN AÇIKLAMALAR

Lityum iyon pillerin kullanılması

Uzun süre kullanım dışı kalmış aküleri kullanmadan önce şarj edin.

50°C üzerindeki sıcaklıklar akünün performansını düşürür. Akünün güneş ışığı veya mekân sıcaklığı altında uzun süre ısınmamasına dikkat edin.

Şarj cihazı ve aküdeki bağlantı noktalarını temiz tutun.

Akünün ömrünün mükemmel bir şekilde uzun olması için kullandıktan sonra tamamen doldurulması gerekir.

Ömrünün mümkün olduğu kadar uzun olması için akülerin yükleme yapıldıktan sonra dolurma cihazından uzaklaştırılması gerekir.

Akünün 30 günden daha fazla depolanması halinde: Aküyü kuru bir yerde 27 °C altındaki sıcaklıklarda muhafaza edin.

Aküyü yükleme durumunun yaklaşık % 30 - %50 olarak depolayın.

Aküyü her 6 ay yeniden doldurun.

Lityum iyon pillerin taşınması

Lityum iyon piller tehlikeli madde taşımacılığı hakkındaki yasal hükümler tabiidir.

Bu piller, bölgesel, ulusal ve uluslararası yönetmeliklere ve hükümlere uyularak taşınmak zorundadır.

- Tüketiciler bu pilleri herhangi bir özel şart aranmaksızın karayoluyla taşıyabilirler.
- Lityum iyon pillerin nakliye şirketleri tarafından ticari taşımacılığı için tehlikeli madde taşımacılığının hükümleri geçerlidir. Sevk hazırlığı ve taşıma sadece ilgili eğitimi görmüş personel tarafından gerçekleştirilebilir. Bütün süreç uzmanca bir refakatçilik altında gerçekleştirilmek zorundadır.

Pillerin taşınması sırasında aşağıdaki hususlara dikkat edilmesi gerekmektedir:

- Kısa devre oluşmasını önlemek için kontakların korunmuş ve izole edilmiş olmasını sağlayınız.
- Pili paketinin ambalajı içinde kaymamasına dikkat ediniz.
- Hasarlı veya akmış pillerin taşınması yasaktır.













Ayrıca bilgiler için nakliye şirketinize başvurunuz.

BAKIM

Sadece Milwaukee aksesuarı ve yedek parçası kullanın. Nasıl değiştirileceği açıklanmamış olan yapı parçalarını bir Milwaukee müşteri servisinde değiştirin (Garanti ve servis adresi broşürüne dikkat edin).

Gerektiğinde cihazın ayrıntılı çizimini, güç levhası üzerindeki makine modelini ve altı haneli rakamı belirterek müşteri servisinden veya doğrudan Techtronic Industries GmbH, Max-Eyth-Straße 10, 71364 Winnenden, Germany adresinden isteyebilirsiniz.

SEMBOLLER

	Lütfen aleti çalıştırmadan önce kullanma kılavuzunu dikkatli biçimde okuyun.
	DİKKAT! UYARI! TEHLİKE!
	Açık konumdaki ışık kaynağının içine bakmayınız.
	Uyarı! Sıcak yüzey! Dokunmayın!
	Elektrik koruma sınıfı III.
	Koruma sınıfı
	Bu alet sadece kapalı mekânlarda kullanılmaya uygundur, yağmur altında bırakmayın
	Atık pillerin, atık elektrikli ve elektronik eşyaların evsel atıklarla birlikte bertaraf edilmesi yasaktır. Atık piller, atık elektrikli ve elektronik eşyalar ayrılarak biriktirilmeli ve bertaraf edilmelidir. Bertaraf etmeden önce cihazların içindeki atık pilleri, atık akümülatörleri ve lambaları çıkartınız. Yerel makamlara veya satıcınıza geri dönüşüm tesisleri ve atık toplama merkezlerinin yerlerini danışınız. Yerel yönetmeliklere göre perakende satıcılar atık pilleri, atık elektrikli ve elektronik eşyaları ücret talep etmeden geri almak zorunda olabilirler. Atık pillerinizi, atık elektrikli ve elektronik eşyalarınızı tekrar kullanarak ve geri dönüşüme vererek ham madde gereksiniminin az tutulmasına katkıda bulununuz. Atık piller (özellikle lityum iyon piller), atık elektrikli ve elektronik eşyalar, çevreye uygun şekilde bertaraf edilmelerinde çevre ve sağlığınız üzerinde olumsuz etkiler neden olabilen değerli, tekrar kullanılabilir malzemeler içerirler. Bertaraf etmeden önce atık eşyanız içinde mevcut olabilen şahsınızla ilgili bilgileri siliniz.
	Avrupa uyumluluk işareti
	Britanya Uygunluk İşareti
	Ukrayna uyumluluk işareti
	Avrasya uyumluluk işareti

TECHNICKÁ DATA	L4 HLRP
Typ	Akumulátorová svítlina
Jmenovitý výkon	5,7 W
Napětí výměnného akumulátoru	4 V
USB Vstup	5 V DC, 0,1 A - 2,1 A
Doba nabíjení	120 min
Světelný tok	
Režim difúzní vysoký stupeň	600 lm
Režim difúzní střední stupeň	350 lm
Režim difúzní nízký stupeň	125 lm
Provozní režim osvětlení Eco	25 lm
Doba svícení s 1 plně nabitým blokem baterií	
Režim difúzní vysoký stupeň	2 h
Režim difúzní střední stupeň	6 h
Režim difúzní nízký stupeň	10 h
Provozní režim osvětlení Eco	25 h
Index podání barev (CRI)	80
Teplota barev	4000 K
třída ochrany	IP 54
Hmotnost s akumulátorem	190 g
Doporučená teplota okolního prostředí během provozu	-18 °C ... +50 °C
Doporučená okolní teplota při nabíjení	+5 °C ... +40 °C
Doporučené typy výměnných akumulátorů	L4B...

UPOZORNĚNÍ! Přečtěte si všechny bezpečnostní pokyny a návody. Zanedbání při dodržování varovných upozornění a pokynů mohou mít za následek úder elektrickým proudem, požár a/nebo těžká poranění.
Všechna varovná upozornění a pokyny do budoucna uschovejte.

SPECIÁLNÍ BEZPEČNOSTNÍ POKYNY PRO AKUMULÁTOROVÁ SVÍTLINA

Výstraha: Světelný paprsek nikdy nesměřujte na osoby nebo zvířata. Nikdy se nedívejte přímo do světelného paprsku (ani z delší vzdálenosti). Při nedodržení této výstrahy se vystavujete nebezpečí závažného poranění očí nebo ztráty zraku.

Nepoužívejte přístroj ve vlhkém prostředí.

Zdroj světla tohoto svítidla se nedá vyměnit. Pokud zdroj světla dosáhl konce své životnosti, musí se vyměnit celé svítidlo.

ZVLÁŠTNÍ BEZPEČNOSTNÍ PŘEDPISY AKUMULÁTOR

Používejte pouze akumulátory Milwaukee typu L4B...

Před zahájením veškerých prací na vrtacím šroubováku vyjmout výměnný akumulátor.

Použitě nevyhazujte do domovního odpadu nebo do ohně. Milwaukee nabízí ekologickou likvidaci starých článků, ptejte se u vašeho obchodníka s nářadím.

Náhradní akumulátor neskladujte s kovovými předměty, nebezpečí zkratu.

Při extrémní zátěži či vysoké teplotě může z akumulátoru vytékat kapalina. Při zasažení touto kapalinou okamžitě zasažená místa omýjte vodou a mýdlem. Při zasažení očí okamžitě důkladně po dobu alespoň 10min. omývat a neodkladně vyhledat lékaře.

Varování! Abyste zabránili nebezpečí požáru způsobeného zkratem, poraněním nebo poškozením výrobku, neponořujte nářadí, výměnnou baterii nebo nabíječku do kapalin a zajistěte, aby do zařízení a akumulátorů nevnikly žádné tekutiny. Korodující nebo vodivé kapaliny, jako je slaná voda, určité chemikálie a bělicí prostředky nebo výrobky, které obsahují bělidlo, mohou způsobit zkrat.

OBLAST VYUŽITÍ

Příbové svítidlo je možné použít jako osvětlení nezávislé na elektrické přípojce. Příbové svítidlo je určeno speciálně k upnutí na stavební přílbu.

Toto zařízení lze používat jen pro uvedený účel.

PROCES NABÍJENÍ

- Připojte USB kabel ke zdroji elektrického proudu, např. síťová zástrčka, počítač nebo nabíjecí zásuvka v autě.
- Nadzdvihněte gumový kryt USB-C portu. USB-C konektor zasuňte do USB-C portu. Nabíjení pomocí notebooku nebo jiných zdrojů energie může trvat déle.
- Světelný indikátor signalizuje stav nabití:
Pulzující červená barva: nabíjení, nabití na 0 – 49 %
Pulzující žlutá barva: nabíjení, nabití na 50 – 99 %
Trvale svítící zelená barva: nabití na 100 %
Blikající červená/zelená barva: příliš studený nebo vlhký akumulátor, vadný akumulátor nebo není vložený žádný akumulátor
Trvale svítící červená barva: přehřátí (příliš vysoká teplota)

Pokud světelný indikátor bliká červeně a zeleně, ujistěte se, že je akumulátor vložený správně. K tomu vyjměte akumulátor a znovu jej vložte. Pokud světelný indikátor bliká dále červeně a zeleně, je akumulátor podle možnosti velmi teplý nebo studený nebo vlhký. Podle toho nechte akumulátor vychladnout, ohřát nebo vysušit a vložte jej znovu. Pokud problém trvá i nadále, obraťte se na zákaznický servis firmy MILWAUKEE.

ZOBRAZENÍ STAVU NABÍTÍ

Světelný indikátor signalizuje stav nabití akumulátoru.

Červené blikající světlo: < 3 % zbývající kapacita

Červené trvalé světlo: 3-10 % zbývající kapacita

Žluté trvalé světlo: zbývající kapacita 11 – 49 %

Trvalé zelené světlo: 50-100 % zbývající kapacita

UPOZORNĚNÍ NA LITHIUM-IONTOVÉ BATERIE

Použití lithium-iontových baterií

Děle nepoužívané akumulátory je nutné před použitím znovu nabít.

Teplota přes 50 °C snižuje výkon akumulátoru. Chraňte před dlouhým přehříváním na slunci či u topení.

Připojovací kontakty nabíječky a akumulátoru udržujte v čistotě.

Pro optimální životnost je nutné akumulátory po použití plně dobít.

K zabezpečení dlouhé životnosti by se akumulátory měly po nabití vyjmout z nabíječky.

Při skladování akumulátoru po dobu delší než 30 dní: Akumulátor skladujte na suchém místě při teplotě nižší než 27 °C.

Skladujte akumulátor při cca 30%-50% nabíjecí kapacity. Opakujte nabíjení akumulátoru každých 6 měsíců.

Přeprava lithium-iontových baterií

Lithium-iontové baterie spadají podle zákonných ustanovení pod přepravu nebezpečného nákladu.

Přeprava těchto baterií se musí realizovat s dodržováním lokálních, vnitrostátních a mezinárodních předpisů a ustanovení.

- Spotřebitelé mohou tyto baterie bez problémů přepravovat po komunikacích.
- Komerční přeprava lithium-iontových baterií prostřednictvím přepravních firem podléhá ustanovením o přepravě nebezpečného nákladu. Přípravu k vyexpedování a samotnou přepravu směji vykonávat jen příslušně vyškolené osoby. Na celý proces se musí odborně dohlížet.

Při přepravě baterií je třeba dodržovat následující:

- Zajistěte, aby kontakty byly chráněné a izolované, aby se zamezilo zkratům.
- Dávejte pozor na to, aby se svazek baterií v rámci balení nemohl sesmeknout.
- Poškozené a vyteklé baterie se nesmějí přepravovat.

Ohledně dalších informací se obraťte na vaši přepravní firmu.

ÚDRŽBA

Používat výhradně příslušenství Milwaukee a náhradní díly Milwaukee. Díly jejichž výměny nebyla popsána, nechte vyměnit v autorizovaném servisu (viz. "Záruky / Seznam servisních míst")

V případě potřeby si můžete v servisním centru pro zákazníky nebo přímo od firmy Techtronic Industries GmbH, Max-Eyth-Straße 10, 71364 Winnenden, Německo vyžádat schematický náčrt jednotlivých dílů přístroje, když uvedete typ přístroje a šestimístné číslo na výkonovém štítku.

SYMBOLY

	Před spuštěním stroje si pečlivě přečtěte návod k používání.
	POZOR! VAROVÁNÍ! NEBEZPEČÍ!
	Nedívejte se do zapnutého zdroje světla.
	Výstraha! Horký povrch! Nedotýkejte se!
	Elektrická třída ochrany III.
	třída ochrany
	Zařízení lze používat jen ve vnitřních prostorách, nepoužívat v dešti.
	Odpadní baterie a odpadní elektrická a elektronická zařízení se nesmějí likvidovat společně s domovním odpadem. Odpadní baterie a odpadní elektrická a elektronická zařízení je nutné sbírat a likvidovat odděleně. Před likvidací odstraňte ze zařízení odpadní baterie, odpadní akumulátory a osvětlovací prostředky. Informujte se na místních úřadech nebo u vašeho odborného prodejce ohledně recyklačních dvorů a sběrných míst. Podle místních ustanovení mohou maloobchodní prodejci být povinni bezplatně odebrat zpět odpadní baterie a odpadní elektrická a elektronická zařízení. Opětovným použitím a recyklací vašich odpadních baterií a vašich odpadních elektrických a elektronických zařízení přispíváte ke snížení potřeby surovin. Odpadní baterie (především lithium-iontové baterie), odpadní elektrická a elektronická zařízení obsahují cenné, opětovně použitelné materiály, které při ekologické likvidaci nemohou mít negativní účinky na životní prostředí a vaše zdraví. Před likvidací pokud možno vymažte na vašem odpadním přístroji existující osobní údaje.
	Značka shody v Evropě
	Britská značka shody
	Značka shody na Ukrajině
	Značka shody pro oblast Eurasie



TECHNICKÉ ÚDAJE	L4 HLRP
Typ	Akumulátorové svetidlo
Menovitý výkon	5,7 W
Napätie výmenného akumulátora	4 V
USB Vstup	5 V DC, 0,1 A - 2,1 A
Doba nabíjania	120 min
Svetelný prúd	
Režim difúzne vysoký stupeň	600 lm
Režim difúzne stredný stupeň	350 lm
Režim difúzne nízky stupeň	125 lm
Prevádzkový režim osvetlenie Eco	25 lm
Doba svietenia s 1 plne nabitým blokom batérií	
Režim difúzne vysoký stupeň	2 h
Režim difúzne stredný stupeň	6 h
Režim difúzne nízky stupeň	10 h
Prevádzkový režim osvetlenie Eco	25 h
Index reprodukcie farieb (CRI)	80
Teplota farby	4000 K
trieda ochrany	IP 54
Hmotnosť s akumulátorom	190 g
Odporúčaná teplota okolitého prostredia počas prevádzky	-18 °C ... +50 °C
Odporúčaná okolitá teplota pri nabíjaní	+5 °C ... +40 °C
Odporúčané typy výmenných akumulátorov	L4B...

UPOZORNENIE! Prečítajte si všetky bezpečnostné pokyny a návody. Zanedbanie dodržiavania Výstražných upozornení a pokynov uvedených v nasledujúcom texte môže mať za následok zásah elektrickým prúdom, spôsobiť požiar a/alebo ťažké poranenie. **Tieto Výstražné upozornenia a bezpečnostné pokyny starostlivo uschovajte na budúce použitie.**

ŠPECIÁLNE BEZPEČNOSTNÉ POKYNY PRE AKUMULÁTOROVÉ SVETIDLO

Výstraha: Svetelný lúč nikdy nesmerujte na osoby alebo zvieratá. Nikdy sa neďívajte priamo do svetelného lúča (ani z väčšej vzdialenosti). Pri nedodržaní tejto výstrahy sa vystavujete nebezpečenstvu závažného poranenia očí alebo straty zraku.

Prístroj nepoužívajte vo vlhkom prostredí.

Zdroj svetla tohto svetidla sa nedá vymeniť. Ak zdroj svetla dosiahol koniec svojej životnosti, musí sa vymeniť celé svetidlo.

ZVLÁŠTNÉ BEZPEČNOSTNÉ PREDPISY AKUMULÁTOR

Používajte iba akumulátory Milwaukee typu L4B....

Pred každou prácou na stroji výmenný akumulátor vyťahnuť.

Opatrované výmenné akumulátory nezahadzujte do ohňa alebo medzi domový odpad. Milwaukee ponúka likvidáciu starých výmenných akumulátorov, ktorá je v súlade s ochranou životného prostredia; informujte sa u Vášho predajcu.

Výmenné akumulátory neskladovať spolu s kovovými predmetmi (nebezpečenstvo skratu).

Pri extrémnych záťažach alebo extrémnych teplotách môže dôjsť k vytekaniu batérovej tekutiny z poškodeného výmenného akumulátora. Ak dôjde ku kontaktu pokožky s roztokom, postihnuté miesto umyť vodou a mydlom. Ak sa roztok dostane do očí, okamžite ich dôkladne vypláchnuť po dobu min. 10 min a bezodkladne vyhľadať lekára.

Varovanie! Aby ste zabránili nebezpečenstvu požiaru spôsobeného skratom, poraneniam alebo poškodeniam výrobku, neponárajte náradie, výmennú batériu alebo nabíjačku do kvapalín a postarajte sa o to, aby do zariadení a akumulátorov nevnikli žiadne tekutiny. Korodujúce alebo vodivé kvapaliny, ako je slaná voda, určité chemikálie a bieliace prostriedky alebo výrobky, ktoré obsahujú bieliadlo, môžu spôsobiť skrat.

POUŽITIE PODĽA PREDPISOV

Prilbové svetidlo je možné použiť ako osvetlenie nezávisle od elektrickej pripojky. Prilbové svetidlo je určené špeciálne na upevnenie na stavebnej prilbe.

Tento prístroj sa smie používať len v súlade s uvedenými predpismi.

PROCES NABÍJANIA

- Pripojte USB kábel na zdroj elektrického prúdu, napr. sieťová zástrčka, počítač alebo nabíjacia zásuvka v aute.
- Nadvihnite gumový kryt USB-C portu. USB-C konektor zasuňte do USB-C portu. Nabíjanie pomocou notebooku alebo iných zdrojov energie môže trvať dlhšie.
- Svetelný indikátor signalizuje stav nabitia:
 - Pulzujúca červená farba: nabíjanie, nabitie na 0 – 49 %
 - Pulzujúca žltá farba: nabíjanie, nabitie na 50 – 99 %
 - Trvalo svietiaci zelená farba: nabitie na 100 %
 - Blikajúca červená/zelená farba: príliš studený alebo vlhký akumulátor, chybný akumulátor alebo nie je vložený žiadny akumulátor
 - Trvalo svietiaci červená farba: prehriatie (príliš vysoká teplota)

Keď svetelný indikátor bliká červeno a zeleno, uistite sa, že je akumulátor vložený správne. K tomu vyberte akumulátor a znova ho vložte. Keď svetelný indikátor bliká naďalej červeno a zeleno, je akumulátor podľa možnosti veľmi teplý alebo studený alebo vlhký. Podľa toho nechajte akumulátor vychladnúť, ohriať alebo vysušiť a vložte ho znova. Ak problém naďalej trvá, obráťte sa na zákaznický servis firmy MILWAUKEE.

ZOBRAZENIE STAVU NABÍTIA

Svetelný indikátor signalizuje stav nabitia akumulátora.

Červené blikajúce svetlo: < 3 % zostávajúca kapacita

Červené trvalé svetlo: 3-10 % zostávajúca kapacita

Žlté trvalé svetlo: zostávajúca kapacita 11 – 49 %

Trvalé zelené svetlo: 50-100 % zostávajúca kapacita

UPOZORNENIE NA LÍTIUM-IÓNOVÉ BATÉRIE

Použitie lítium-iónových batérií

Dlhší čas nepoužívané akumulátory pred použitím nabiť.

Teplota vyššia ako 50 °C znižuje výkon akumulátora. Zabráňte dlhšiemu ohriatiu slnkom alebo kúrením.

Pripájacie kontakty na nabíjacom zariadení a akumulátore udržiavajte čisté.

Pre optimálnu životnosť je nutné akumulátory po použití plne dobiť.

K zabezpečeniu dlhej životnosti by sa akumulátory mali po nabití vybrať z nabíjačky.

Pri skladovaní akumulátora po dobu dlhšiu než 30 dní: Akumulátor skladujte na suchom mieste pri teplote nižšej ako 27 °C.

Skladujte akumulátor pri cca 30%-50% nabíjacej kapacity. Opakujte nabíjanie akumulátora každých 6 mesiacov.

Preprava lítium-iónových batérií

Lítiovo-iónové batérie podľa zákonných ustanovení spadajú pod prepravu nebezpečného nákladu.

Preprava týchto batérií sa musí realizovať s dodržiavaním lokálnych, vnútroštátnych a medzinárodných predpisov a ustanovení.

- Spotrebitelia môžu tieto batérie bez problémov prepravovať po cestách.
- Komerčná preprava lítiovo-iónových batérií prostredníctvom špedičných firiem podlieha ustanoveniam o preprave nebezpečného nákladu. Prípravu k vyexpedovaniu a samotnú prepravu smú vykonávať iba adekvátne vyskolené osoby. Na celý proces sa musí odborné dohliadať.

Pri preprave batérií treba dodržiavať nasledovné:

- Zabezpečte, aby boli kontakty chránené a izolované, aby sa zamedžilo skratom.
- Dávajte pozor na to, aby sa zväzok batérií v rámci balenia nemohol zošmyknúť.
- Poškodené a vytečené batérie sa nesmú prepravovať.

Kvôli ďalším informáciám sa obráťte na vašu špedičnú firmu.

ÚDRŽBA

Používať len Milwaukee príslušenstvo a Milwaukee náhradné diely. Súčiastky bez návodu na výmenu treba dať vymeniť v jednom z Milwaukee zákaznických centier (viď brožúru Záruka/ Adresy zákaznických centier).

V prípade potreby si môžete v servisnom centre pre zákazníkov alebo priamo od firmy Techtronic Industries GmbH, Max-Eyth-Straße 10, 71364 Winnenden, Nemecko, vyžiadať schematický náčrt jednotlivých dielov prístroja pri uvedení typu prístroja a šesťmiestneho čísla na výkonovom štítku.

SYMBOLY

	Pred prvým použitím prístroja si pozorne prečítajte návod na obsluhu.
	POZOR! NEBEZPEČENSTVO!
	Nepozerajte sa do zapnutého zdroja svetla.
	Výstraha! Horúci povrch! Nedotýkajte sa!
	Elektrická trieda ochrany III.
	trieda ochrany
	Prístroj je určený na použitie v krytých priestoroch, prístroj nevystavujte dažďu.
	Použitie batérie a odpad z elektrických a elektronických zariadení sa nesmie likvidovať spolu s domovým odpadom. Použitie batérie a odpad z elektrických a elektronických zariadení treba zbierať a likvidovať oddelene. Pred likvidáciou odstráňte zo zariadení použité batérie, použité akumulátory a osvetľovacie prostriedky. Informujte sa pri miestnych úradoch alebo u vášho odborného predajcu ohľadom recyklačných dvorov a zberných miest. Podľa miestnych ustanovení môžu maloobchodní predajcovia byť povinní bezplatne zobrať späť použité batérie a odpad z elektrických a elektronických zariadení. Opätovným použitím a recykláciou vašich použitých batérií a vášho odpadu z elektrických a elektronických zariadení prispievate k zníženiu potreby surovín. Použitie batérie (predovšetkým lítium-iónové batérie), odpad z elektrických a elektronických zariadení obsahuje cenné, opätovne použiteľné materiály, ktoré pri ekologickej likvidácii nemôžu mať negatívne účinky na životné prostredie a vaše zdravie. Pred likvidáciou podľa možnosti vymažte na vašom použitom prístroji existujúce osobné údaje.
	Značka zhody v Európe
	Britská značka zhody
	Značka zhody na Ukrajinu
	Značka zhody pre oblasť Eurázie



DANE TECHNICZNE	L4 HLRP
Typ	Latarka akumulatorowa
Moc znamionowa	5,7 W
Napięcie wymiennego akumulatora	4 V
USB Wejście	5 V DC, 0,1 A - 2,1 A
Czas ładowania	120 min
Strumień świetlny	
Tryb rozproszony stopień wysoki	600 lm
Tryb rozproszony stopień średni	350 lm
Tryb rozproszony stopień niski	125 lm
Tryb pracy: płynny Eco	25 lm
Czas świecenia przy 1 w pełni naładowanym zestawie akumulatorów	
Tryb rozproszony stopień wysoki	2 h
Tryb rozproszony stopień średni	6 h
Tryb rozproszony stopień niski	10 h
Tryb pracy: płynny Eco	25 h
Współczynnik oddawania barw (CRI)	80
Temperatura barwowa	4000 K
Klasa ochrony	IP 54
Ciężar z akumulatorem	190 g
Zalecana temperatura otoczenia podczas pracy	-18 °C ... +50 °C
Zalecana temperatura otoczenia w trakcie ładowania	+5 °C ... +40 °C
Zalecane rodzaje wymiennego akumulatora	L4B...

⚠ OSTRZEŻENIE! Należy przeczytać wszystkie wskazówki dotyczące bezpieczeństwa i instrukcje. Błędy w przestrzeganiu poniższych wskazań mogą spowodować porażenie prądem, pożar i/lub ciężkie obrażenia ciała. **Należy starannie przechowywać wszystkie przepisy i wskazówki bezpieczeństwa dla dalszego zastosowania.**

SPECJALNE WSKAZÓWKI BEZPIECZEŃSTWA DLA LATARKI AKUMULATOROWA

Ostrzeżenie: Nigdy nie należy kierować promienia świetlnego bezpośrednio na osoby lub zwierzęta. Nie zaglądać do promienia świetlnego (nawet z większej odległości)! Zagłębienie do promienia świetlnego może spowodować poważne obrażenia oczu lub utratę wzroku.

Nie używać urządzenia w wilgotnym otoczeniu.

Źródło światła tej lampy jest niewymienne. W przypadku osiągnięcia przez źródło światła kresu żywotności należy wymienić całą lampę.

SZCZEGÓLNE INSTRUKCJE BEZPIECZEŃSTWA AKUMULATOR

Stosować wyłącznie akumulatorki Milwaukee typu L4B...

Przed przystąpieniem do jakichkolwiek prac na elektronarzędziu należy wyjąć wkładkę akumulatorową.

Zużytych akumulatorów nie wolno wrzucać do ognia ani traktować jako odpadów domowych. Milwaukee oferuje ekologiczną utylizację zużytych akumulatorów.

Nie przechowywać akumulatorów wraz z przedmiotami metalowymi (niebezpieczeństwo zwarcia).

W skrajnych warunkach temperaturowych lub przy bardzo dużym obciążeniu może dochodzić do wycieku kwasu akumulatorowego z uszkodzonych baterii akumulatorowych. W przypadku kontaktu z kwasem akumulatorowym należy natychmiast przemyć miejsce kontaktu wodą z mydłem. W przypadku kontaktu z oczami należy dokładnie przepłukiwać oczy przynajmniej przez 10 minut i zwrócić się natychmiast o pomoc medyczną.

Ostrzeżenie! Aby uniknąć niebezpieczeństwa pożaru, obrażeń lub uszkodzeń produktu na skutek zwarcia, nie wolno zanurzać narzędzia, akumulatora wymiennego ani ładowarki w cieczy

i należy zwrócić się o to, aby do urządzeń i akumulatorów nie dostały się żadne cieczy. Zwarcie spowodować mogą korodujące lub przewodzące cieczy, takie jak woda morską, określone chemikalia i wybielacze lub produkty zawierające wybielacze.

WARUNKI UŻYTKOWANIA

Latarka na kask stosowana jest jako oświetlenie niezależne od zasilania prądem. Latarka na kask przeznaczona jest specjalnie do mocowania na kasku budowlanym.

Produkt można użytkować wyłącznie zgodnie z jego normalnym przeznaczeniem.

PROCES ŁADOWANIA

1. Podłączyć kabel USB do źródła prądu, np. do gniazdka elektrycznego, komputera lub zapalniczki w samochodzie.
2. Podnieść gumową osłonę złącza USB-C. Włożyć wtyczkę USB-C do złącza USB-C. Proces ładowania za pomocą laptopów lub innych źródeł zasilania może potrwać trochę dłużej.
3. Poziom naładowania wskazywany jest przez wskaźnik świetlny:
Czerwony pulsujący: trwa ładowanie, naładowano 0-49%
Żółty pulsujący: trwa ładowanie, naładowano 50-99%
Zielony pulsujący: naładowano 100%
Miga na czerwono / zielono: zbyt zimno lub mokro, akumulator uszkodzony lub brak akumulatora
Świeci się na czerwono: Nadmierna temperatura (zbyt wysoka)

Gdy wskaźnik świetlny miga na czerwono i zielono, należy sprawdzić, czy akumulator umieszczony jest w prawidłowy sposób. W tym celu należy wyjąć akumulator i umieścić ponownie. Gdy wskaźnik świetlny w dalszym ciągu miga na czerwono i zielono, prawdopodobnie akumulator jest gorący, zimny lub wilgotny. Odpowiednio schłodzić, ogrzać lub wysuszyć akumulator i umieścić ponownie. W przypadku dalszego istnienia problemu prosimy skontaktować się z punktem serwisowym MILWAUKEE.

WSKAŹNIK STANU NAŁADOWANIA

Poziom naładowania akumulatora wskazywany jest przez wskaźnik świetlny:

Czerwone migające światło: Pozostało jeszcze 0-10% pojemności akumulatora

Czerwone światło stałe: Pozostało jeszcze 3-10 % pojemności akumulatora

Żółte światło stałe: Pozostało jeszcze 11-49% pojemności akumulatora

Zielone światło stałe: Pozostało jeszcze 50-100 % pojemności akumulatora

WSKAZÓWKI DLA AKUMULATORÓW LITOWO-JONOWYCH

Użytkowanie akumulatorów litowo-jonowych

Akumulatory, które nie były przez dłuższy czas użytkowane, należy przed użyciem naładować.

W temperaturze powyżej 50°C następuje spadek osiągnięć akumulatorowej. Unikaj długotrwałego wystawienia na oddziaływanie ciepła lub promieni słonecznych (niebezpieczeństwo przegrzania).

Należy utrzymywać w czystości styki przyłączeniowe przy ładowarce i akumulatorze.

Dla zapewnienia optymalnej żywotności akumulatory po użyciu należy naładować do pełnej pojemności.

Dla zapewnienia możliwie długiej żywotności akumulatory należy wyjąć z ładowarki po ich naładowaniu.

W przypadku składowania akumulatorów dłużej aniżeli 30 dni:

Akumulator należy przechowywać w suchym miejscu, w temperaturze poniżej 27°C.

Przechowywać je w stanie naładowanym do ok. 30% - 50%. Ładować je ponownie co 6 miesięcy.

Transport akumulatorów litowo-jonowych

Akumulatory litowo-jonowe podlegają ustawowym przepisom dotyczącym transportu towarów niebezpiecznych.

Transport tych akumulatorów winien odbywać się przy przestrzeganiu lokalnych, krajowych i międzynarodowych rozporządzeń i przepisów.

- Odbiorcom nie wolno transportować tych akumulatorów po drogach ot tak po prostu.
- Komercyjny transport akumulatorów litowo-jonowych przez przedsiębiorstwa spedycyjne podlega przepisom dotyczącym transportu towarów niebezpiecznych. Przygotowania do wysyłki oraz transport mogą być wykonywane wyłącznie przez odpowiednio przeszkolone osoby. Cały proces winien odbywać się pod fachowym nadzorem.

W czasie transportu akumulatorów należy przestrzegać następujących punktów:

- Celem uniknięcia zwarcia należy upewnić się, że zestyki są zabezpieczone i zaizolowane.
- Zwracać uwagę na to, aby zespół akumulatorów nie mógł się przemieszczać we wnętrzu opakowania.
- Nie wolno transportować akumulatorów uszkodzonych lub z wyciekającym z elektrolitem.

Odnosnie dalszych wskazań należy zwrócić się do swojego przedsiębiorstwa spedycyjnego.

UTRZYMANIE I KONSERWACJA

Używać tylko i wyłącznie wyposażenia dodatkowego Milwaukee i części zamiennych Milwaukee. Gdyby trzeba było wymienić części, które nie zostały opisane, należy skontaktować się z przedstawicielem serwisu Milwaukee (patrz wykaz adresów punktów usługowych/gwarancyjnych).

W razie potrzeby można zamówić rysunek urządzenia w rozłożeniu na części podając typ maszyny oraz sześciodziesiętny numer na tabliczce znamionowej w Punkcie Obsługi Klienta lub bezpośrednio w firmie Techtronic Industries GmbH, Max-Eyth-Straße 10, 71364 Winnenden, Germany.

SYMBOLY

	Przed uruchomieniem elektronarzędzia zapoznać się uważnie z treścią instrukcji.
	UWAGA! OSTRZEŻENIE NIEBEZPIECZEŃSTWO!
	Nie patrzeć na włączone źródło światła.
	Ostrzeżenie! Gorąca powierzchnia! Nie dotykać!
	Klasa ochrony elektrycznej III.
	Klasa ochrony
	Urządzenie można stosować tylko w pomieszczeniach zamkniętych. Nie wystawiać na deszcz.
	Zużyte baterie oraz zużyty sprzęt elektryczny i elektroniczny nie może być usuwany razem z odpadami pochodzącymi z gospodarstw domowych. Zużyte baterie oraz zużyty sprzęt elektryczny i elektroniczny należy gromadzić i usuwać oddzielnie. Przed utylizacją należy usunąć z urządzeń zużyte baterie, zużyte akumulatory oraz źródła światła. Proszę zasięgnąć informacji o centrach recyklingowych i punktach zbiorczych w urzędach lokalnych lub w wyspecjalizowanej dostawcy. W zależności od lokalnych przepisów, sprzedawcy detaliczni mogą być zobowiązani do bezpłatnego odbioru zużytego sprzętu elektrycznego i elektronicznego. Poprzez ponowne wykorzystanie i recykling zużytych baterii oraz zużytego sprzętu elektrycznego i elektronicznego pomagamy zmniejszać zapotrzebowanie na surowce. Zużyte baterie (zwłaszcza baterie litowo-jonowe) oraz zużyty sprzęt elektryczny i elektroniczny zawierają cenne materiały nadające się do recyklingu, które mogą mieć negatywny wpływ na środowisko naturalne i zdrowie użytkownika, jeśli nie zostaną zutylizowane w sposób przyjazny dla środowiska. Przed utylizacją zużytego sprzętu należy usunąć wszelkie zamieszczone na nim dane osobowe.
	Europejski Certyfikat Zgodności
	Brytyjski znak potwierdzający zgodność
	Ukraiński Certyfikat Zgodności
	Euroazjatycki Certyfikat Zgodności



MŰSZAKI ADATOK	L4 HLRP
Felépítés	Akkus lámpa
Névleges teljesítmény	5,7 W
Cserélhető akku feszültsége	4 V
USB Bemenet	5 V DC, 0,1 A - 2,1 A
Töltési idő	120 min
Fényáram	
Diffúz üzemmód magas fokozat	600 lm
Diffúz üzemmód közepes fokozat	350 lm
Diffúz üzemmód alacsony fokozat	125 lm
Eco világítás üzemmód	25 lm
Világítás ideje 1 teljesen feltöltött akkumulátorral	
Diffúz üzemmód magas fokozat	2 h
Diffúz üzemmód közepes fokozat	6 h
Diffúz üzemmód alacsony fokozat	10 h
Eco világítás üzemmód	25 h
Színvisszaadási index (CRI)	80
Színhőmérséklet	4000 K
Védettségi osztály	IP 54
Súly akkuval	190 g
Ajánlott környezeti hőmérséklet üzemeléskor	-18 °C ... +50 °C
Ajánlott környezeti hőmérséklet töltésnél	+5 °C ... +40 °C
Cserélhető akku ajánlott típusai	L4B...

▲ FIGYELMEZTETÉS! Olvasson el minden biztonsági útmutatót és utasítást. A következőkben leírt előírások betartásának elmulasztása áramütésekhez, tűzhöz és/vagy súlyos testi sérülésekhez vezethet.
Kérjük a későbbi használatra gondosan őrizze meg ezeket az előírásokat.

SPECIÁLIS BIZTONSÁGI ÚTMUTATÁSOK AKKUS LÁMPA

Figyelmeztetés: Soha ne irányítsa a fénysugarat közvetlenül emberekre vagy állatokra. Ne nézzen bele a fénysugárba (még nagyobb távolságból sem). A fénysugárba nézésnek komoly sérülés vagy a látás elvesztése lehet a következménye.

A készüléket nem szabad nedves környezetben használni.

A lámpa fényforrása nem cserélhető. Ha a fényforrás elérte élettartama végét, akkor a komplett lámpát ki kell cserélni.

SPECIÁLIS BIZTONSÁGI ÚTMUTATÁSOK AKKU

Csak L4B... típusú Milwaukee akkumulátorokat használjon.

Karbantartás, javítás, tisztítás, stb. előtt az akkumulátort ki kell venni a készülékből.

A használt akkumulátort ne dobja tűzbe vagy a háztartási szemétkosárba. Tájékozódjon a szakszerű megsemmisítés helyi lehetőségeiről.

Az akkumulátort ne tárolja együtt fém tárgyakkal. (Rövidzárlat veszélye).

Akkumulátor sav folyhat a sérült akkumulátorból extrém terhelés alatt, vagy extrém hő miatt. Ha az akkumulátor sav a bőrére kerül azonnal mossa meg szappanos vízzel. Szembe kerülés esetén folyóvíz alatt tartsa a szemét minimum 10 percig és azonnal forduljon orvoshoz.

Figyelmeztetés! A rövidzárlat általi tűz, sérülések vagy termékkárosodások veszélye elkerülésére ne merítse a szerszámot, a cserélhető akkut vagy a töltőkészüléket folyadékokba, és gondoskodjon arról, hogy ne hatoljanak folyadékok a készülékekbe és az akkukba. A korrozív hatású vagy vezetőképes folyadékok, mint pl. a sós víz, bizonyos vegyi anyagok, fehérítők vagy fehéritő tartalmú termékek, rövidzárlatot okozhatnak.

RENDELTETÉSSZERŰ HASZNÁLAT

A sisaklámpa áramcsatlakozástól függetlenül alkalmazható világításként. A sisaklámpa speciálisan építésű sisakon való rögzítéshez készült.

A készüléket kizárólag az alábbiakban leírtaknak megfelelően szabad használni.

TÖLTÉS

- Csatlakoztassa az USB kábelt egy áramforráshoz, pl. hálózati dugaszoló aljzathoz, számítógéphez vagy autós szivargyújtó aljzathoz.
- Emelje fel a gumiborítást az USB-C csatlakozón. Csatlakoztassa az USB-C csatlakozódugaszt az USB-C csatlakozóra. Laptopról vagy más áramforrásról a töltés hosszabb ideig tarthat.
- A lámpa jelzi a töltés állapotát:
Piros színnel pulzál: töltés; 0-49%-os töltöttség
Sárga színnel pulzál: töltés; 50-99%-os töltöttség
Zölden világít: 100%-ig feltöltve
Pirosan/zölden villog: túl hideg vagy túl nedves körülmények, az akku hibás vagy nincs behelyezve akku
Pirosan világít: Túl magas hőmérséklet (túl forró)

Ha a jelzőlámpa pirosan és zölden villog, biztosítsa, hogy az akku helyesen legyen behelyezve. Ehhez vegye ki az akkut, és tegye vissza ismét. Ha a jelzőlámpa továbbra is pirosan és zölden villog, lehetséges, hogy az akku nagyon meleg vagy nedves. Ennek megfelelően hagyja az akkut lehűlni, felmelegedni vagy megszáradni, majd helyezze be ismét. Ha a probléma továbbra is fennáll, forduljon a MILWAUKEE ügyfélszolgálatához.

A TÖLTÖTTSEGI ÁLLAPOT KIJELZŐJE

A lámpa jelzi az akku töltöttségének állapotát:

Pirosan villogó fény: 0-10% fennmaradó kapacitás

Folyamatos piros fény: 3-10 % fennmaradó kapacitás

Folyamatos sárga fény: 11-49% hátralévő kapacitás

Folyamatos zöld fény: 50-100 % fennmaradó kapacitás

LI-ION AKKUKRA VONATKOZÓ ÚTMUTATÁSOK

Li-ion akkuk használata

A hosszabb ideig üzemben kívül lévő akkumulátort használat előtt ismételtelen fel kell tölteni.

50°C feletti hőmérsékletnél csökkenhet az akkumulátor teljesítménye. Kerülni kell a túlzottan meleg helyen vagy napon történő hosszabb idejű tárolást.

A töltő és az akku csatlakozóeríntkezőit tisztán kell tartani.

Az optimális élettartam érdekében használat után az akkukat teljesen fel kell tölteni.

A lehetőleg hosszú élettartamhoz az akkukat feltöltés után ki kell venni a töltőkészülékből.

Az akku 30 napot meghaladó tárolása esetén: Az akkumulátort száraz helyen, 27 °C alatti hőmérsékleten tárolja.

Az akkut kb. 30-50%-os töltöttségi állapotban kell tárolni. Az akkut 6 havonta újra fel kell tölteni.

Li-ion akkuk szállítása

A lítium-ion akkuk a veszélyes áruk szállítására vonatkozó törvényi rendelkezések hatálya alá tartoznak.

Az ilyen akkuk szállításának a helyi, országos és nemzetközi előírások és rendelkezések betartása mellett kell történnie.

- A fogyasztók minden további nélkül szállíthatják az ilyen akkukat közúton.
- A lítium-ion akkuk szállítványozási vállalatok általi kereskedelmi célú szállítására a veszélyes áruk szállítására vonatkozó rendelkezések érvényesek. A kiszállítás előkészítését és a szállítást kizárólag megfelelő képzettségű személyek végezhetik. A teljes folyamatnak szakmai felügyelet alatt kell történnie.

A következő pontokat kell figyelembe venni akkuk szállításakor:

- Biztosítsa, hogy a rövidzárlatok elkerülése érdekében az érintkezők védve és szigetelve legyenek.
- Ügyeljen arra, hogy az akkucsomag ne tudjon elcsúszni a csomagoláson belül.
- Tilos sérült vagy kifolyt akkukat szállítani.













További útmutatásokért forduljon szállítványozási vállalatához.

KARBANTARTÁS

Csak Milwaukee tartozékokat és Milwaukee pótkatrészeket szabad használni. Az olyan elemeket, melyek cseréje nincs ismertve, cseréltesse ki Milwaukee szervizzel (lásd Garancia/Ügyfélszolgálat címei kiadványt).

Igény esetén a készülékről robbantott rajz kérhető a géptípus és a teljesítménycímként található hatjegyű szám megadásával az Ön bevásárlóhelyénél, vagy közvetlenül a Techtronic Industries GmbH-től a Max-Eyth-Straße 10, 71364 Winnenden, Németország címen.

SZIMBÓLUMOK

	Kérjük alaposan olvassa el a tájékoztatót mielőtt a gépet használja.
	FIGYELEM! FIGYELMEZTETÉS! VESZÉLY!
	Ne nézzen a bekapcsolt fényforrásba.
	Figyelmeztetés! Forró felület! Ne érintse meg!
	Elektromos védelmi osztály: III.
	Védettségi osztály
	A készülék kizárólag zárt térben történő használatra alkalmas és semmiképpen sem szabad esőnek kitenni.
	A hulladékelemeket, az elektromos és elektronikus berendezések hulladékait nem szabad a háztartási hulladékkal együtt ártalmatlanítani. A hulladékelemeket, az elektromos és elektronikus berendezések hulladékait elkülönítve kell gyűjteni és ártalmatlanítani. Az ártalmatlanítás előtt távolítsa el a hulladékkumulátorokat és az izzókat a berendezésekből. A helyi hatóságoknál vagy szakkereskedőjénél tájékozódjon a hulladékudvarokról és gyűjtőhelyekről. A helyi rendelkezésektől függően a kiskereskedők kötelesek lehetnek a hulladékelemeket, az elektromos és elektronikus berendezések hulladékait ingyenesen visszavenni. A hulladékelemek, az elektromos és elektronikus berendezések hulladékainak újrahasználatával és újrahasznosításával járuljon hozzá a nyersanyagszükséglet csökkentéséhez. A hulladékelemek (mindenekelőtt a lítium-ion elemek), az elektromos és elektronikus berendezések hulladékai értékes újrahasznosítható anyagokat tartalmaznak, melyek környezetvédelmi szempontból nem megfelelő ártalmatlanítás esetén negatív hatással lehetnek a környezetre és az Ön egészségére. Ártalmatlanítás előtt törölje a használt készüléken lévő lehetséges személyes adatokat.
	Európai megfelelőségi jelölés
	Brit megfelelőségi jel
	Ukrán megfelelőségi jelölés
	Eurázsiai megfelelőségi jelölés



TEHNIČNI PODATKI	L4 HLRP
Model	Akumulatorska svetilka
Nazivna moč	5,7 W
Napetost akumulatorske baterije	4 V
USB Vhod	5 V DC, 0,1 A - 2,1 A
Čas polnitve	120 min
Svetlobni tok	
Difuzna način visoka stopnja	600 lm
Difuzna način srednja stopnja	350 lm
Difuzna način nizka stopnja	125 lm
Način delovanja z reflektorji Eco	25 lm
Svetlina doba z 1 povsem napolnjenim akumulatorskim paketom	
Difuzna način visoka stopnja	2 h
Difuzna način srednja stopnja	6 h
Difuzna način nizka stopnja	10 h
Način delovanja z osvetlitvijo z reflektorji Eco	25 h
Indeks barvne reprodukcije (CRI)	80
Temperatura barve	4000 K
Zaščitni razred	IP 54
Teža z akumulatorjem	190 g
Priporočena temperatura okolice med delovanjem	-18 °C ... +50 °C
Priporočena temperatura okolice pri polnjenju	+5 °C ... +40 °C
Priporočene vrste akumulatorskih baterij	L4B...

⚠ OPOZORILO! Preberite vsa varnostna opozorila in navodila. Napake zaradi neupoštevanja spodaj navedenih opozoril in napotil lahko povzročijo električni udar, požar in/ali težke telesne poškodbe. **Vsa opozorila in napotila shranite, ker jih boste v prihodnje še potrebovali.**

POSEBNA VARNOSTNA OPOZORILA AKUMULATORSKA SVETILKA

Opozorilo: Nikdar snopa svetlobe ne usmerjajte neposredno v ljudi ali živali. V snop svetlobe ne glejte (tudi iz večje razdalje ne). Gledanje v snop svetlobe lahko povzroči resne poškodbe ali izgubo vida.

Napravo ne uporabljajte v prostorih ali okolici z veliko koncentracijo vlage.

Svetlobni vir te svetilke ni nadomestljiv. Ko svetlobni vir doseže konec svoje življenjske dobe, je potrebno nadomestiti celotno svetilko.

POSEBNA VARNOSTNA OPOZORILA AKUMULATOR

Uporabljajte zgolj Milwaukee akumulatorje tipa L4B...

Pred vsemi deli na stroji odstranite izmenljivi akumulator.

Izrabljenih izmenljivih akumulatorjev ne mečite v ogenj ali v gospodinjne odpadke. Milwaukee nudi okolju prijazno odlaganje starih izmenljivih akumulatorjev; prosimo povprašajte vašega strokovnega trgovca.

Izmenljivih akumulatorjev ne hranite skupaj s kovinskimi predmeti (nevarnost kratkega stika).

Pod ekstremno obremenitvijo ali ob ekstremni temperaturi iz poškodovanega izmenljivega akumulatorja lahko izteka akumulatorska tekočina. Po stiku z akumulatorsko tekočino prizadeto mesto takoj izperite z vodo in milom. Po stiku z očmi takoj najmanj 10 minut dolgo temeljito izpirajte in nemudoma obiščite zdravnika.

Opozorilo! V izogib, s kratkim stikom povzročene nevarnosti požara, poškodb ali okvar na proizvodu, orodja, izmenljivega akumulatorja ali polnilne naprave ne potaplajte v tekočine in poskrbite, da ne bo prihajalo do vdora tekočin v naprave in akumulatorje. Korozivne ali prevodne tekočine, kot so

slana voda, določene kemikalije in belila ali proizvodi, ki le ta vsebujejo, lahko povzročijo kratek stik.

UPORABA V SKLADU Z NAMEBNOSTJO

Svetilka za čelado je predvidena kot osvetlitev, ki je neodvisna od električnega priključka. Svetilka za čelado je posebej predvidena za pritrditve na gradbeno čelado.

Ta naprava se sme uporabiti samo v skladu z namembnostjo uporabiti samo za navedene namene.

POSTOPEK POLNITVE

1. USB kabel priključite na napetostni vir, npr. omrežno vtičnico, računalnik ali polnilno vtičnico v avtomobilu.
2. Dvignite gumijasti pokrov na USB-C-priključku. USB-C-vtič priključite v USB-C-priključek. Polnjenje prek prenosnega računalnika ali drugega vira napajanja lahko traja dlje.
3. Prikaz svetilnosti prikazuje stanje polnitve:
Rdeča pulzirajoča: Polnjenje, napolnjeno 0–49 %
Rumena pulzirajoča: Polnjenje, napolnjeno 50–99 %
Zelena sveti: 100 % napolnjeno
Rdeča/zelena utripajoča: prehladno ali premokro, akumulatorska baterija je okvarjena oz. ni vstavljena
Rdeča sveti: Previsoka temperatura (prevroč)

Kadar prikazovalnik utripa rdeče in zeleno, se prepričajte, ali je akumulator pravilno vstavljen. Za ta namen odstranite akumulator in ga ponovno vstavite. V kolikor prikazovalnik še naprej utripa rdeče in zeleno, je akumulator lahko zelo vroč, hladen ali vlažen. Akumulator ustrezno stanju ohladite, segrejte ali ga pustite posušiti ter ga ponovno vstavite. V kolikor težava ni odpravljena, se obrnite na MILWAUKEE servisno službo.

PRIKAZ STANJA POLNITVE

Prikazovalnik prikazuje stanje polnitve akumulatorjev:

Rdeča utripajoča luč: < 3 % preostanka zmogljivosti

Rdeča trajna luč: 3-10 % preostanka zmogljivosti

Rumena neprekinjena luč: 11–49 % preostale kapacitete

Zelena trajna luč: 50-100 % preostanka zmogljivosti

NAPOTKI ZA LITIJ-IONSKE AKUMULATORJE

Uporaba litij-ionskih akumulatorjev

Akumulatorje, ki jih daljši čas niste uporabljali, pred uporabo naknadno napolnite.

Temperatura nad 50°C zmanjšuje zmogljivost akumulatorja. Izogibajte se daljšemu segrevanju zaradi sončnih žarkov ali grejača.

Pazite, da ostanejo priključni kontakti na polnilnem aparatu in izmenljivem akumulatorju čisti.

za optimalno življenjsko dobo je potrebno akumulatorje po uporabi do konca napolniti.

Za čim daljšo življenjsko dobo naj se akumulatorji po napolnitvi vzamejo ven iz naprave za polnjenje.

Pri skladiščenju akumulatorjev dalj kot 30 dni:

Akumulator hranite na suhem mestu pri temperaturi pod 27 °C. Akumulator skladiščiti pri 30%-50% stanja polnjenja. Akumulator spet napolniti vsakih 6 mesecev.

Transport litij-ionskih akumulatorjev

Litij-ionski akumulatorji so podvrženi zakonskim določbam transporta nevarnih snovi.

Transport teh akumulatorjev se mora izvajati upoštevajoč lokalne, nacionalne in mednarodne predpise in določbe.

- Potrošniki lahko te akumulatorje še nadalje transportirajo po cesti.
- Komercialni transport litij-ionskih akumulatorjev s strani špediterskih podjetij je podvržen določbam transporta nevarnih snovi. Priprava odpreme in transporta se lahko vrši izključno s strani ustreznih izšolanih oseb. Celoten proces je potrebno strokovno spremljati.

Pri transportu akumulatorjev je potrebno upoštevati sledeče točke:

- V izogib kratkim stikom zagotovite, da bodo kontakti zaščiteni in izolirani.
- Bodite pozorni na to, da paket akumulatorja v notranjosti embalaže ne bo mogel zdrsniti.
- Poškodovanih ali iztekajočih akumulatorjev ni dovoljeno transportirati.













Za nadaljnja navodila se obrnite na vaše špeditersko podjetje.

VZDRŽEVANJE

Uporabljajte samo Milwaukee pribor in Milwaukee nadomestne dele. Poskrbite, da sestavne dele, katerih zamenjava ni opisana, zamenjajo v Milwaukee servisni službi (upoštevajte brošuro Garancija aslovi servisnih služb).

Po potrebi je mogoče pri vašem servisnem mestu ali neposredno pri Techtronic Industries GmbH, Max-Eyth-Straße 10, 71364 Winnenden, Germany, naročiti eksplozijsko risbo naprave ob navedbi tipa stroja in na tablici navedene šestmestne številke.

SIMBOLI

	Prosimo, da pred uporabo pozorno preberete to navodilo za uporabo.
	POZOR! OPOZORILO! NEVARNO!
	Ne glejte v vklopljen svetlobni vir.
	Opozorilo! Vroč površina! Ne dotikajte se!
	Električni zaščitni razred III.
	Zaščitni razred
	Naprava je primerna samo za uporabo v prostorih, naprave ne izpostavljajte dežju.
	Odpadnih baterij, odpadne električne in elektronske opreme ne odstranjujte kot nesortirani komunalni odpadke. Odpadne baterije ter odpadno električno in elektronsko opremo je treba zbirati ločeno. Odpadne baterije, odpadne akumulatorje in svetlobne vire je treba odstraniti iz opreme. Za nasvet glede recikliranja in zbirnih mest se obrnite na lokalno oblast ali trgovca. V skladu z lokalnimi predpisi so lahko trgovci na drobno obvezani, da morajo brezplačno vzeti nazaj odpadne baterije ter odpadno električno in elektronsko opremo. Vaš prispevek k ponovni uporabi in recikliranju odpadnih baterij ter odpadne električne in elektronske opreme pomaga pri zmanjševanju povpraševanja po surovinah. Odpadne baterije, še posebej tiste, ki vsebujejo litij, ter odpadna električna in elektronska oprema vsebujejo dragocene materiale, primerne za recikliranje, ki imajo lahko, če niso odstranjeni na okolju prijazen način, škodljive posledice za okolje in zdravje ljudi. Z odpadne opreme izbrišite osebne podatke, če obstajajo.
	Evropska oznaka za združljivost
	Britanska oznaka o skladnosti
	Ukrajinska oznaka za združljivost
	Evrazijska oznaka za združljivost



TEHNIČKI PODACI	L4 HLRP
Vrsta izvedbe	Svjetiljka akumulatora
Nominalna snaga	5,7 W
Napon promjenjivog akumulatora	4 V
USB Ulaz	5 V DC, 0,1 A - 2,1 A
Vrijeme punjenja	120 min
Svjetlosni tokl	
Način difuzni visoki stupanj	600 lm
Način difuzni srednji stupanj	350 lm
Način difuzni niski stupanj	125 lm
Vrsta rada mlazno svjetlo Eco	25 lm
Trajanje svjetljenja s 1 potpuno napunjenim akumulatorskim paketom	
Način difuzni visoki stupanj	2 h
Način difuzni srednji stupanj	6 h
Način difuzni niski stupanj	10 h
Vrsta rada mlazno svjetlo Eco	25 h
Indeks reprodukcije boja (CRI)	80
Temperatura boje	4000 K
Zaštitna klasa	IP 54
Težina sa baterijom	190 g
Preporučena temperatura okoline kod rada	-18 °C ... +50 °C
Preporučena temperatura okoline kod punjenja	+5 °C ... +40 °C
Preporučeni tipovi promjenjivih akumulatora	L4B...

⚠ UPOZORENJE! Pročitajte molimo sve sigurnosna upozorenja i upute. Ako se ne bi poštivale napomene o sigurnosti i upute to bi moglo uzrokovati strujni udar, požar i/ili teške ozljede. **Sačuvajte sve napomene o sigurnosti i upute za buduću primjenu.**

SPECIJALNA SIGURNOSNA UPUĆIVANJA ZA SVJETILJKA AKUMULATORA

Upozorenje: Svjetlosne zrake nikada ne usmjeravati direktno na osobe ili životinje. Ne gledati u svjetlosne zrake (niti sa veće udaljenosti). Gledanje u svjetlosne zrake može prouzročiti ozbiljne povrede ili gubitak vida.

Uređaj ne upotrebljavati u vlažnoj okolini.

Izvor svjetla ove lampe se ne može promijeniti. Kada je izvor svjetla postigao svoju trajnost, mora se zamijeniti kompletna lampa.

SPECIJALNE SIGURNOSNE UPUTE BATERIJA

Koristiti samo Milwaukee -akumulatore tipa L4B....

Prije svih radova na stroju izvaditi bateriju za zamjenu.

Istrošene baterije za zamjenu ne bacati u vatru ili u kućno smeće. Milwaukee nudi mogućnost uklanjanja starih baterija odgovarajuće okolini; upitajte molimo Vašeg stručnog trgovca.

Baterije za zamjenu ne čuvati skupa sa metalnim predmetima (opasnost od kratkog spoja).

Pod ekstremnim opterećenjem ili ekstremne temperature može iz oštećenih baterija iscuriti baterijska tekućina. Kod dodira sa baterijskom tekućinom odmah isprati sa vodom i sapunom. Kod kontakta sa očima odmah najmanje 10 minuta temeljno ispirati i odmah potražiti liječnika.

Upozorenje! Zbog izbjegavanja opasnosti od požara jednim kratkim spojem, opasnosti od ozljeda ili oštećenja proizvoda, alat, izmjenjivi akumulator ili napravu za punjenje ne uronjavati u tekućine i pobrinite se za to, da u uređaje ili akumulator ne prodiru nikakve tekućine. Korozirajuće ili vodljive tekućine kao slana voda, određene kemikalije i sredstva za bijeljenje ili proozvodi koji sadrže sredstva bijeljenja, mogu prouzročiti kratak spoj.

PROPISNA UPOTREBA

Svjetiljka za kacige se može koristiti za rasvjetu nezavisno o jednom priključku struje. Svjetiljka za kacigu je predviđena specijalno za pričvršćenje na građevinske kacige.

Ovaj aparat se smije upotrijebiti samo u određene svrhe kao što je navedeno.

POSTUPAK PUNJENJA

1. USB-Kabel priključiti na jedan izvor struje, npr. mrežnu utičnicu, računalo ili na utičnicu za punjenje u autu.
2. Gumeni pokrov na USB-C-priključku podići. USB-C-utikač utaknuti u USB-C-priključak. Preko Laptopa ili drugih izvora struje postupak punjenja može dugo trajati.
3. Svjetlosni prikaz prikazuje stanje punjenja:
Crveno pulzirajuće: punjenje, napunjeno 0-49%
Žuto pulzirajuće: punjenje, napunjeno 50-99%
Zeleno pulzirajuće: 100 % napunjeno
Crveno/zeleno treptavo: prehladno ili premokro, akumulator defektan ili akumulator nije umetnut
Crveno svjetleće: Nadtemperatura (prevruće)

Ako svjetleći crveni i zeleni prikaz treperi, uvjeriti se, da je akumulator pravilno umetnut. S time u svezi akumulator izvaditi i ponovno umetnuti. Ako svjetleći prikaz i dalje treperi crveno i zeleno, tada je akumulator po mogućnosti vrlo zagrijan ili hladan ili vlažan. Odgovarajuće tomu akumulator ohladiti, zagrijati ili pustiti da se osuši i ponovnu umetnuti. Ako ovaj problem i dalje postoji, obratite se servisnoj službi MILWAUKEE.

PRIKAZ STANJA PUNJENJA

Svjetleći prikaz prikazuje stanje punjenja akumulatora:

Crveno treptavo svjetlo: < 3 % preostalog kapaciteta

Crveno trajno svjetlo: 3-10 % preostalog kapaciteta

Žuto trajno svjetlo: 11-49 % preostalog kapaciteta

Zeleno trajno svjetlo: 50-100 % preostalog kapaciteta

UPUTE ZA LI-ION-AKUMULATORE

Korištenje Li-Ion-akumulatora

Baterije koje duže vremena nisu korištene, prije upotrebe napuniti.

Temperatura od preko 50°C smanjuje učinak baterija. Duže zagrijavanje od strane sunca ili grijanja izbjeci.

Priključne kontakte na punjaču i na akumulatoru držati čistima.

Za optimalni vijek trajanja se akumulatori poslije upotrebe moraju sasvim napuniti.

Za što moguće duži vijek trajanja, akumulatori se nakon punjenja moraju odstraniti iz punjača.

Kod skladištenja akumulatora duže od 30 dana: Akumulator skladištiti na jednom suhom mjestu na temperaturi ispod 27 °C.

Akumulator skladištiti kod ca. 30%-50% stanja punjenja. Akumulator ponovno napuniti svakih 6 mjeseci.

Transport Li-Ion-akumulatora

Litijske-ionske baterije spadaju pod zakonske odredbe u svezi transporta opasne robe.

Prijevoz ovih baterija mora uslijediti uz poštivanje lokalnih, nacionalnih i internacionalnih propisa i odredaba.

- Korisnici mogu bez ustručavanja ove baterije transportirati po cestama.
- Komercijalni transport litijsko-ionskih baterija od strane transportnih poduzeća spada pod odredbe o transportu opasne robe. Otpremničke pripreme i transport smiju izvoditi isključivo odgovarajuće školovane osobe. Kompletni proces se mora pratiti na stručan način.

Kod transporta baterija se moraju poštivati slijedeće točke:

- Uvjerite se da su kontakti zaštićeni i izolirani kako bi se izbjegli kratki spojevi.
- Pazite na to, da blok baterija unutar pakiranja ne može proklizavati.
- Oštećene ili iscurjele baterije se ne smiju transportirati.













U svezi ostalih uputa obratite se vašem prijevoznom poduzeću.

ODRŽAVANJE

Primijeniti samo Milwaukee opremu i Milwaukee rezervne dijelove. Sastavne dijelove, čija zamjena nije opisana, dati zamijeniti kod jedne od Milwaukee servisnih službi (poštivati brošuru Garancija/Adrese servisa).

Po potrebi se crtež pojedinih dijelova aparata uz navođenje podatka o tipu stroja i šestznamenastog broja na pločici snage može zatražiti kod vašeg servisa ili direktno kod Techtronic Industries GmbH, Max-Eyth-Straße 10, 71364 Winnenden, Njemačka.

SIMBOLI

	Molimo da pažljivo pročitate uputu o upotrebi prije puštanja u rad.
	PAŽNJA! UPOZORENJE! OPASNOST!
	Ne gledati u uključeni izvor svjetla.
	Pozor! Vruća površina! Ne dodirivati!
	Električna zaštitna klasa III.
	Zaštitna klasa
	Aparat je prikladan samo za korištenje u prostorijama, aparat ne izlagati kiši.
	Stare baterije, električni i elektronički uređaji se ne smiju zbrinjavati skupa sa kućnim smećem. Stare baterije, električni i elektronički uređaji se moraju odvojeno skupljati i zbrinuti. Prije zbrinjavanja odstranite stare baterije, stare akumulatore i rasvjetna sredstva iz uređaja. Raspitajte se kod mjesnih vlasti ili kod Vašeg stručnog trgovca o mjestima recikliranja i mjestima skupljanja. Zavisno o mjesnim odredbama stručni trgovci mogu biti obvezatni, stare baterije, i električne i elektroničke stare uređaje besplatno uzeti nazad. Doprinesite kroz ponovnu primjenu i recikliranje Vaših starih baterija, električnih i elektronskih uređajatom, da se potreba za sirovinama smanji. Stare baterije (prije svega litij-ionske baterije, električne i elektronske stare uređaje sadrže dragocjene, ponovno uporabljive materijale, koje bi kod zbrinjavanja protivno očuvanju okoline mogli imati negativne posljedice za okolinu i Vaše zdravlje. Prije zbrinjavanja izbrišite postojeće podatke koji se odnose na osobe, koji se po mogućnosti nalaze na Vašem starom uređaju.
	Europski znak suglasnosti
	Britanski znak suglasnosti
	Ukrajinski znak suglasnosti
	Euroazijski znak suglasnosti



TEHNISKIE DATI	L4 HLRP
Konstrukcija	Akumulatora gaismas
Nominālā jauda	5,7 W
Mainas akumulatora spriegums	4 V
USB leēja	5 V DC, 0,1 A - 2,1 A
Uzlādes laiks	120 min
Gaismas plūsma	
Difūza režīms augsta pakāpe	600 lm
Difūza režīms vidēja pakāpe	350 lm
Difūza režīms zema pakāpe	125 lm
Starpešu gaismas Eco darbības režīms	25 lm
Degšanas ilgums ar 1 pilnībā uzlādētu akumulatoru komplektu	
Difūza režīms augsta pakāpe	2 h
Difūza režīms vidēja pakāpe	6 h
Difūza režīms zema pakāpe	10 h
Starpešu gaismas Eco darbības režīms	25 h
Krāsas renderēšanas indekss (CRI)	80
Krāsu temperatūra	4000 K
Aizsardzības klase	IP 54
Svars ar bateriju	190 g
Ieteicamā vides temperatūra darba laikā	-18 °C ... +50 °C
Ieteicamā vides temperatūra uzlādes laikā	+5 °C ... +40 °C
Ieteicamie mainas akumulatora tipi	L4B...

▲ BRĪDINĀJUMS! Izlasiet visus drošības brīdinājumus un instrukcijas. Šeit sniegto drošības noteikumu un norādījumu neievērošana var izraisīt aizdegšanos un būt par cēloni elektriskajam triecienam vai nopietnam savainojumam. **Pēc izlasīšanas uzglabājiet šos noteikumus turpmākai izmantošanai.**

IPAŠAS DROŠĪBAS NORĀDES AKUMULATORA GAISMAS

Uzmanību! Gaismas kūli nekad nevērsiet tieši uz cilvēkiem vai dzīvniekiem. Neskatieties gaismas kūlī (arī no lielāka attāluma). Skatīšanās gaismas kūlī var izraisīt nopietnus redzes bojājumus vai tās zaudēšanu.

Uređaj ne upotrebljavati u vlažnoj okolini.

Izvor svjetla ove lampe se ne može promijeniti. Kada je izvor svjetla postigao svoju trajnost, mora se zamijeniti kompletna lampa.

DROŠĪBAS INSTRUKCIJA. BATERIJA.

Koristiti samo Milwaukee -akumulatore tipa L4B...

Prije svih radova na stroju izvaditi bateriju za zamjenu.

Istrošene baterije za zamjenu ne bacati u vatrau ili u kućno smeće. Milwaukee nudi mogućnost uklanjanja starih baterija odgovarajuće okolini; upitajte molimo Vašeg stručnog trgovca.

Baterije za zamjenu ne čuvati skupa sa metalnim predmetima (opasnost od kratkog spoja).

Pie ārkārtas slodzes un ārkārtas temperatūrām no bojātā akumulatora var izteciēt akumulatora šķidrums. Ja nonākat saskarsmē ar akumulatora šķidrumu, saskarsmes vieta nekavējoties jānomazgā ar ūdeni un ziepēm. Ja šķidrums nonācis acīs, acis vismaz 10 min. skalot un nekavējoties konsultēties ar ārstu.

Brīdinājums! Lai novērstu īssavienojuma izraisītu aizdegšanās, savainojumu vai produkta bojājuma risku, neiegremdējiet instrumentu, maināmo akumulatoru vai uzlādes ierīci šķidrums un rūpējieties par to, lai ierīcēs un akumulatoros neiekļūtu šķidrums. Koroziju izraisoši vai vadītspējīgi šķidrumi, piemēram, sālsūdens, noteiktas ķimikālijas, balinātāji vai produkti, kas satur balinātājus, var izraisīt īssavienojumu.

NOTEIKUMIEM ATBILSTOŠS IZMANTOJUMS

Ķīveres lukturi var izmantot kā apgaismes līdzekli neatkarīgi no strāvas pieslēguma. Ķīveres lukturis ir speciāli paredzēts piesitprīnāšanai pie celtniecības ķīveres.

Šo instrumentu drīkst izmantot tikai saskaņā ar minētajiem lietošanas noteikumiem.

UZLĀDĒŠANAS PROCESS

1. Pieslēdziet USB kabeli strāvas avotam, piem., kontaktligzdai, datoram vai automašīnas lādēšanas ligzdai.
2. Paceliet USB-C pieslēgvietas gumijas vāciņu. Pievienojiet USB-C spraudni USB-C pieslēgvietā. Izmantojot klēpj datorus vai citus stāvas avotus, uzlādes process var būt ilgāks.
3. Gaismas indikators uzrāda uzlādes stāvokli:
 - Sarkans pulsējošs: uzlādēt, uzlādes stāvoklis 0–49%
 - Dzeltenš pulsējošs: uzlādēt, uzlādes stāvoklis 50–99%
 - Zaļš spīdošs: uzlādes stāvoklis 100%
 - Sarkans/zaļš mirgojošs: pārāk auksts vai mitrs, defekts akumulators vai akumulators nav ievietots
 - Sarkans spīdošs: Augsta temperatūra (pārāk karsts)

Ja gaismas indikators mirgo sarkanā un zaļā krāsā, pārliecinieties, vai akumulators ir pareizi ievietots. Šim nolūkam izņemiet akumulatoru un ievietojiet vēlreiz. Ja gaismas indikators turpina mirgot sarkanā un zaļā krāsā, akumulators iespējams ir ļoti silts, auksts vai mitrs. Atbilstīgi atdzesējiet vai uzsildiet akumulatoru vai ļaujiet tam nožūt un ievietojiet no jauna. Ja problēma netiek novērsta, sazinieties ar MILWAUKEE klientu atbalsta dienestu.

UZLĀDES STĀVOKĻA INDIKATORS

Gaismas indikators uzrāda akumulatora uzlādes stāvokli:

- sarkana mirgojoša gaisma: atlikusī kapacitāte < 3 %
- pastāvīgi deg sarkana gaisma: atlikusī kapacitāte 3-10 %
- Dzeltena gaisma: atlikusī kapacitāte 11-49 %
- pastāvīgi deg zaļa gaisma: atlikusī kapacitāte 50-100 %

NORĀDĪJUMI LITIJA JONU AKUMULATORIEM

Litija jonu akumulatoru lietošana

Akumulātori, kas ilgāku laiku nav izmantoti, pirms lietošanas jāuzlādē.

Pie temperatūras, kas pārsniedz 50°C, akumulatoru darbība tiek negatīvi ietekmēta. Vajag izvairīties no ilgākas saules un karstuma iedarbības.

Lādētāja un akumulatoru pievienojuma kontakti jāuztur tīri.

Lai baterijas darba ilgums būtu optimāls, pēc iekārtas izmantošanas tā jāuzlādē.

Lai akumulatori kalpotu pēc iespējas ilgāku laiku, tos pēc uzlādes ieteicams atvienot no lādētāj ierīces.

Akumulatora uzglabāšana ilgāk kā 30 dienas:

Akumulatoru uzglabāt sausā vietā zem 27 °C.

Uzglabāt akumulatoru uzlādes stāvoklī aptuveni pie 30%-50%. Uzlādēt akumulatoru visus 6 mēnešus no jauna.

Litija jonu akumulatoru transportēšana

Uz litija jonu akumulatoriem attiecas noteikumi par bīstamo kravu pārvadāšanu.

Šo akumulatoru transportēšana jāveic saskaņā ar vietējiem, valsts un starptautiskajiem normatīvajiem aktiem un noteikumiem.

- Patērētāja darbības, pārvadājot šos akumulatorus pa autoceļiem, nav reglamentētas.
- Uz litija jonu akumulatoru komerciālu transportēšanu, ko veic ekspeidicijas uzņēmums, attiecas bīstamo kravu pārvadāšanas noteikumi. Sagatavošanas darbus un transportēšanu drīkst veikt tikai atbilstoši apmācīts personāls. Viss process jāveda profesionāli.

Veicot akumulatoru transportēšanu, jāievēro:

- Pārliecinieties, ka kontakti ir aizsargāti un izolēti, lai izvairītos no īssavienojumiem.
- Pārliecinieties, ka akumulators iepakojumā nevar paslīdēt.
- Bojātus vai tekošus akumulatorus nedrīkst transportēt.











Plašāku informāciju Jūs varat saņemt no ekspeidicijas uzņēmuma.

APKOPE

Izmantojiet tikai firmu Milwaukee piederumus un firmas Milwaukee rezerves daļas. Lieciet nomaiņīt detaļas, kuru nomaiņa nav aprakstīta, kādā no firmu Milwaukee klientu apkalpošanas servisiem. (Skat. brošūru „Garantija/klientu apkalpošanas serviss“.)

Pēc pieprasījuma, Jūsu Klientu apkalpošanas centrā vai pie Technotronic Industries GmbH, Max-Eyth-Straße 10, 71364 Winnenden, Vācijā, ir iespējams saņemt iekārtas montāžas rasējumu, iepriekš norādot iekārtas modeli un sērijas numuru, kas atrodas uz datu plāksnītes un sastāv no sešiem simboliem.

SIMBOLI

	Pirms sākt lietot instrumentu, lūdzu, izlasiet lietošanas pamācību.
	UZMANĪBU! BĪSTAMI!
	Nav ieteicams skatīties uz ieslēgtu gaismas avotu.
	Brīdinājums! Karsta virsma! Nepieskarities!
	Elektriskā aizsardzības klase III.
IP54	Aizsardzības klase
	Šis instruments ir piemērots tikai darbam iekštelpās. Sargāt instrumentu no lietus.
	Neutilizējiet bateriju atkritumus, elektrisko un elektronisko iekārtu atkritumus kā nešķirotus sadzīves atkritumus. Bateriju atkritumi un elektrisko un elektronisko iekārtu atkritumi ir jāsavāc atsevišķi. Bateriju atkritumi, akumulatoru atkritumi un gaismas avotu atkritumi ir jānonem no iekārtas. Sazinieties ar vietējo iestādi vai mazumtirgotāju, lai iegūtu padomus par atreizējo pārstrādi un savākšanas punktu. Atkarībā no vietējiem noteikumiem, mazumtirgotājiem var būt pienākums bez maksas pieņemt atpakaļ bateriju atkritumus un elektrisko un elektronisko iekārtu atkritumus. Jūsu ieguldījums bateriju atkritumu un elektrisko un elektronisko iekārtu atkritumu atkārtotā izmantošanā un atreizējā pārstrādē palīdz samazināt pieprasījumu pēc izejvielām. Bateriju atkritumus, īpaši tajos, kas satur litiju, un elektrisko un elektronisko iekārtu atkritumus ir vērtīgi, atreizē pārstrādājami materiāli, kas var negatīvi ietekmēt vidi un cilvēku veselību, ja tie netiek utilizēti videi draudzīgā veidā. No iekārtu atkritumiem izdzēsiet personāla datus, ja tādi ir.
	Eiropas atbilstības zīme
	Apvienotās Karalistes atbilstības zīme
	Ukrainas atbilstības zīme
	Eirāzijas atbilstības zīme

TECHNINIAI DUOMENYS	L4 HLRP
Konstrukcija	Baterijos lemputė
Nominalioji galia	5,7 W
Keičiamosios akumuliatoriaus baterijos įtampa	4 V
USB lėjimo galia	5 V DC, 0,1 A - 2,1 A
Įkrovimo laikas	120 min
Šviesos srautas	
Difuzinis režimas aukšta pakopa	600 lm
Difuzinis režimas vidutinė pakopa	350 lm
Difuzinis režimas žema pakopa	125 lm
Srautinis darbo režimas „Eco“	25 lm
Degimo laikas su 1 pilnai įkrautu akumuliatoriumi	
Difuzinis režimas aukšta pakopa	2 h
Difuzinis režimas vidutinė pakopa	6 h
Difuzinis režimas žema pakopa	10 h
Srautinis darbo režimas „Eco“	25 h
Spalvų atvaizdavimo indeksas (CRI)	80
Spalvų temperatūra	4000 K
Apsaugos klasė	IP 54
Svoris su akumuliatoriumi	190 g
Rekomenduojama aplinkos temperatūra eksploatuojant	-18 °C ... +50 °C
Rekomenduojama aplinkos temperatūra įkraunant	+5 °C ... +40 °C
Rekomenduojami keičiamosios akumuliatoriaus baterijos tipai	L4B...

⚠️ ĮSPĖJIMASI Perskaitykite visus saugos nurodymus ir instrukcijas. Jei nepaisysite žemiau pateiktų saugos nuorodų ir reikalavimų, gali trenkti elektros smūgis, kilti gaisras ir/arba galite sunkiai susižaloti arba sužaloti kitus asmenis. **Išsaugokite šias saugos nuorodas ir reikalavimus, kad ir ateityje galėtumėte jais pasinaudoti.**

YPATINGIEJI SAUGOS REIKALAVIMAI PRIE BATERIJOS LEMPUTĖS

Dėmesio: šviesos spindulio niekada nenukreipkite į žmones arba gyvūnus. Į šviesos spindulį nežiūrėkite (net ir iš didesnio atstumo). Žiūrėjimas į šviesos spindulį gali sukelti rimtus regėjimo sutrikimus arba jo praradimą.

Nesinaudokite prietaisu drėgnoje aplinkoje.

Šios lempos šviesos šaltinis yra nekeičiamas. Kai šviesos šaltinis išsenka, būtina pakeisti visą lempą.

AKUMULIATORIAUS SAUGUMO INSTRUKCIJOS

Naudoti tik „Milwaukee“ L4B... tipo akumuliatorius.

Prieš atlikdami bet kokius darbus įrenginyje, išimkite keičiamą akumuliatorių.

Sunaudotų keičiamų akumuliatorių nedeginkite ir nemeskite į buitines atliekas. Milwaukee siūlo tausojantį aplinką sudėvėtų keičiamų akumuliatorių tvarkymą, apie tai teiraukitės prekybos atstovo.

Keičiamų akumuliatorių nelaikykite kartu su metaliniais daiktais (trumpojo jungimo pavojus).

Ekstremalių apkrovų arba ekstremalios temperatūros poveikyje iš keičiamų akumuliatorių gali ištekti akumuliatoriaus skystis. Išsitiesus akumuliatoriaus skystį, tuoj pat nuplaukite vandeniu su muilu. Patekus į akis, tuoj pat ne trumpiau kaip 10 minučių gausiai skalaukite vandeniu ir tuoj pat kreipkitės į gydytoją.

Įspėjimas! Siekdami išvengti trumpojo jungimo sukeliama gaisro pavojaus, sužalojimų arba produkto pažeidimų, neikiškite įrankio, keičiamo akumuliatoriaus arba įkroviklio į skystius ir pasirūpinkite, kad į prietaisus arba akumuliatorius nepatektų jokių skystių. Koroziją sukeliantys arba laidūs skystiai, pvz., sūrus vanduo, tam tikri chemikalai ir balikliai arba produktai, kurių sudėtyje yra baliklių, gali sukelti trumpąjį jungimą.

NAUDOJIMAS PAGAL PASKIRTĮ

Prie šalmo tvirtinamas žibintas yra nuo išorinio elektros šaltinio nepriklausomas šviesos šaltinis. Prie šalmo tvirtinamas žibintas yra skirtas naudoti pritvirtinus prie statybinio šalmo.

Šį prietaisą leidžiama naudoti tik pagal nurodytą paskirtį.

ĮKROVIMO PROCESAS

1. Prijungti USB laidą prie srovės šaltinio, pvz., elektros lizdo, kompiuterio ar automobilinio kroviklio.
2. Prie USB C tipo jungties pakelkite guminį dangtelį. USB C tipo kištuką įkiškite į USB C tipo jungtį. Naudojant nešiojamus kompiuterius arba kitus srovės šaltinius krovimas gali trukti ilgiau.
3. Indikatorius rodo įkrovimo lygmenį:
 - Pulsuoja raudonai: įkrauti, įkrauta 0–49 %
 - Pulsuoja geltonai: įkrauti, įkrauta 50–99 %
 - Šviečia žaliai: įkrauta 100 %
 - Mirksi raudonai / žaliai: per šalta arba šlapia, akumuliatorius sugedęs arba neįdėtas
 - Šviečia raudonai: per aukšta temperatūra (per karšta)

Jei pasirodo raudonai žalias mirksintis šviesos indikatorius, įsitikinkite, kad akumuliatorius teisingai įstatytas. Tam akumuliatorių išimkite ir įstatykite iš naujo. Jei ir toliau matomas raudonai žalias mirksintis šviesos indikatorius, akumuliatorius tikriausiai yra labai įkaitęs, atvėsus arba sudrėkęs. Atitinkamai akumuliatorių atvėsinti, pašildyti arba išdžiovinti ir įstatyti iš naujo. Jei ir toliau susiduriate su šia problema, kreipkitės į MILWAUKEE klientų aptarnavimo centrą.

ĮKROVOS BŪKLĖS INDIKATORIUS

Indikatorius rodo akumuliatoriaus įkrovimo lygmenį:

Raudona mirksinti šviesa: < 3 % likusios akumuliatoriaus talpos
Raudona nuolatinė šviesa: 3-10 % likusios akumuliatoriaus talpos

Geltona nemirksinti šviesa: 11-49 % likusios akumuliatoriaus talpos

Žalia nuolatinė šviesa: 50–100 % likusios akumuliatoriaus talpos

NURODYMAI DĖL LIČIO JONŲ AKUMULIATORIAUS

Ličio jonų akumuliatoriaus naudojimas

Ilgesnį laiką nenaudotus akumuliatorius prieš naudojimą įkraukite.

Aukštesnė nei 50°C temperatūra mažina akumuliatorių galia. Venkite ilgesnio saulės ar šilumos šaltinių poveikio.

Įkroviklio ir akumuliatoriaus jungiamieji kontaktai visada turi būti švarūs.

Kad prietaisas kuo ilgiau veiktų, pasinaudoję juo, iki galo įkraukite akumuliatorius.

Siekiant užtikrinti kuo ilgesnį baterijos tamavimo laiką, reikėtų ją po atlikto įkrovimo iškart išimti iš įkroviklio.

Bateriją laikant ilgiau nei 30 dienų, būtina atkreipti dėmesį į šias nuorodas:

Akumuliatorių laikykite sausoje vietoje, žemesnėje nei 27 °C temperatūroje.

Baterijos įkrovimo lygis turi būti nuo 30% iki 50%.

Baterija pakartotinai turi būti įkraunama kas 6 mėnesius.

Ličio jonų akumuliatoriaus transportavimas

Ličio jonų akumuliatoriams taikomos įstatyminės nuostatos dėl pavojingų krovinių pervežimų.

Šiuos akumuliatorius pervežti būtina laikantis vietinių, nacionalinių ir tarptautinių direktyvų ir nuostatų.

- Naudotojai šiuos akumuliatorius gali naudoti savo transporte be jokių kitų sąlygų.
- Už komercinį ličio jonų akumuliatorių pervežimą atsako ekspedicijos įmonė pagal nuostatas dėl pavojingų krovinių pervežimo. Pasiruošimo išsiųsti ir pervežimo darbus gali atlikti tik atitinkamai išmokyti asmenys. Visas procesas privalo būti prižiūrimas.

Pervežant akumuliatorius būtina laikytis šių punktų:











- Siekiant išvengti trumpųjų jungimų, įsitikinkite, kad kontaktai yra apsaugoti ir izoliuoti.
- Atkreipkite dėmesį, kad akumuliatorius pakuotės viduje neslidinėtų.
- Draudžiama pervežti pažeistus arba tekančius akumuliatorius. Dėl detalesnių nurodymų kreipkitės į savo ekspedicijos įmonę.

TECHNINIS APTARNAVIMAS

Naudokite tik „Milwaukee“ priedus ir „Milwaukee“ atsargines dalis. Dalis, kurių keitimas neaprašytas, leidžiama keisti tik „Milwaukee“ klientų aptarnavimo skyriams (žr. garantiją/klientų aptarnavimo skyrių adresus brošiūroje).

Esant poreikiui, nurodžius mašinos modelį ir šešiaženklį numerį, esantį ant specifikacijų lentelės, klientų aptarnavimo centre arba tiesiogiai „Techtronic Industries GmbH“, Max-Eyth-Str. 10, 71364 Winnenden, Vokietija, galite užsakyti išplėstinį prietaiso brėžinį.

SIMBOLIAI

	Prieš pradėdami dirbti su prietaisu, atidžiai perskaitykite jo naudojimo instrukciją.
	DĖMESIO! ĮSPĖJIMAS! PAVOJUS!
	Nežiūrėkite į įjungtą šviesos šaltinį.
	Įspėjimas! Karštas paviršius! Neliesti!
	Elektros įrenginių saugos klasė III.
IP54	Apsaugos klasė
	Prietaisą galima naudoti tik patalpose, saugoti prietaisą nuo lietaus.
	Neišmeskite baterijų atliekų, elektros ir elektroninės įrangos atliekų kaip nerūšiuotų komunalinių atliekų. Baterijų ir elektros bei elektroninės įrangos atliekos turi būti surenkamos atskirai. Iš įrangos turi būti pašalintos baterijų, akumuliatorių atliekos ir šviesos šaltiniai. Patarimų dėl perdavimo ir surinkimo vietos kreipkitės į vietinę instituciją arba pardavėją. Priklausomai nuo vietos teisės aktų, mažmenininkai gali būti įpareigoti nemokamai priimti atgal senas baterijas, seną elektros ir elektronikos įrangą. Jūsų indėlis į pakartotinį baterijų ir elektros bei elektroninės įrangos atliekų panaudojimą ir perdirbimą padeda sumažinti žaliavų poreikį. Akumuliatorių, ypač kurių sudėtyje yra ličio, ir elektros bei elektroninės įrangos atliekose yra vertingų, perdirbamų medžiagų, kurios gali neigiamai paveikti aplinką ir žmonių sveikatą, jei jos nebus šalinamos aplinką tausojančiu būdu. Ištrinkite personalo duomenis iš įrangos atliekų, jei tokių yra.
	Europos atitikties ženklas
	Jungtinės Karalystės atitikties ženklas
	Ukrainos atitikties ženklas
	Eurazijos atitikties ženklas



TEHNILISED ANDMED	L4 HLRP
Konstruktioon	Akutuli
Nimivõimsus	5,7 W
Vahetatava aku pingeline	4 V
USB Sisend	5 V DC, 0,1 A - 2,1 A
Laadimisaeg	120 min
Valgusvoog	
Hajus režiimil kõrge aste	600 lm
Hajus režiimil keskmine aste	350 lm
Hajus režiimil madal aste	125 lm
Hajus režiimil Eco	25 lm
Valgustuse kestus ühe täislaetud akupakiga	
Hajus režiimil kõrge aste	2 h
Hajus režiimil keskmine aste	6 h
Hajus režiimil madal aste	10 h
Hajus režiimil Eco	25 h
Värviesitusindeks (CRI)	80
Värvustemperatuur	4000 K
Kaitseklass	IP 54
Kaal akuga	190 g
Soovituslik ümbritsev temperatuur töö ajal	-18 °C ... +50 °C
Soovituslik ümbritsev temperatuur laadimise ajal	+5 °C ... +40 °C
Soovitatavad vahetatava aku tüübid	L4B...

⚠ HOIATUS! Lugege kõiki ohutusjuhiseid ja korraldusi.

Ohutusnõuete ja juhiste eiramise tagajärjeks võib olla elektrilööki, tulekahju ja/või rasked vigastused.

Hoidke kõik ohutusnõuded ja juhised edasiseks kasutamiseks hoolikalt alles.

AKUTULI OHUTUSE ERJUHISEID

Hoiatus! Ärge suunake valguskiirt otse inimestele või loomadele. Ärge vaadake otse valguskiire sisse (ka mitte suurelt vahemaalt). Valguskiire sisse vaatamine võib põhjustada nägemise tõsist kahjustumist või täielikku kadumist.

Ärge kasutage seadet niiskes keskkonnas.

Selle lambi valgusallikat ei saa välja vahetada. Kui valgusallika kasutusiga on jõudnud lõpule, siis peab asendama terve lambi.

OHUTUSJUHE. AKU.

Kasutage ainult Milwaukee akude tüüpi L4B...

Enne kõiki töid masina kallal võtke vahetatav aku välja.

Ärge visake tarvitatud vahetatavaid akusid tulle ega olmeprügisse. Milwaukee pakub vanade akude keskkonnahoidlikku käitlust; palun küsige oma erialasel tarnijalt.

Ärge säilitage vahetatavaid akusid koos metallsemetega (lühiseoht).

Äärmuslikul koormusel või äärmuslikul temperatuuril võib kahjustatud vahetatavast akust akuveelik välja voolata. Akuveelikuga kokkupuutumise korral peske kohe vee ja seebiga. Silma sattumise korral loputage kiiresti põhjalikult vähemalt 10 minutit ning pöörduge viivitamatult arsti poole.

Hoiatus! Lühisest põhjustatud tuleohtu, vigastuste või toote kahjustuste vältimiseks ärge kastke tööriista, vahetusakut ega laadimiseseadet vedelikku ning jälgige, et vedelike ei tungiks seadmesse ega akusse. Korrodeeruvad või elektrit juhtivad vedelikud, nagu soolvesi, teatud kemikaalid ja pleegitusained või pleegitusained sisaldavad tooteid, võivad põhjustada lühisid.

KASUTAMINE VASTAVALT OTSTARBELE

Kiivrilampi saab kasutada vooluühendusest sõltumatu valgustina. Kiivrilamp on mõeldud spetsiaalselt ehituskiviri külge kinnitamiseks.

Antud seadet tohib kasutada ainult vastavalt äranäidatud otstarbele.

LAADIMINE

1. Ühendage USB-kaabel vooluallikaga, näiteks pistikupesaga, arvuti või auto laadimispuksiga.
2. Tõstke USB-C-pesa kummist kate üles. Torgake USB-C-pistik USB-C-pessa. Sülearvuti või muude vooluallikate kaudu võib laadimine kesta kauem.
3. Valgusnäidik näitab laadimisolekut:
 - Pulseerib punaselt: laadimine, 0–49% laetud
 - Pulseerib kollaselt: laadimine, 50–99% laetud
 - Põleb roheliselt: 100% laetud
 Vilgub punaselt/roheliselt: liiga külm või niiske, aku on vigane või akut pole
 - Põleb punaselt: liigtemperatuur (liiga kuum)

Kui valgusnäidik vilgub punaselt ja roheliselt, veenduge, et aku on õigesti paigaldatud. Selleks eemaldage aku ja paigaldage uuesti. Kui valgusnäidik vilgub endiselt punaselt ja roheliselt, võib aku olla väga soe või külm või niiske. Vastavalt sellele jahutage või soojendage akut või laske sellel kuivada ning paigaldage uuesti. Kui probleem püsib, siis pöörduge MILWAUKEE klienditeeninduse poole.

LAADIMISMÕÕDIK

Valgusnäidik näitab aku täituvusolekut:

punane vilkuv valgus: mahtuvust on jäänud < 3 %

pidev punane valgus: mahtuvust on jäänud 3-10 %

pidev kollane valgus: mahtuvust on jäänud 11-49%

pidevalt põlev roheline valgus: mahtuvust on jäänud 50–100 %

LIITIUMIOONAKUDE JUHISEID

Liitiumioonakude kasutus

Pikemat aega mittekasutatud akusid laadige veel enne kasutamist.

Temperatuur üle 50 °C vähendab aku töövõimet. Vältige pikemat soojenemist päikese või kütteseadme mõjul.

Hoidke laadija ja aku ühenduskontaktid puhtad.

Optimaalse patarei eluea tagamiseks, pärast kasutamist lae patareiplokk täielikult.

Akud tuleks võimalikult pika kasutusea saavutamiseks pärast täislaadimist laadijast välja võtta.

Aku ladustamisel üle 30 päeva: Hoiustage akut kuivas kohas, kus on temperatuur alla 27 °C. Ladustage akut u 30-50% laetusesisundis. Laadige aku iga 6 kuu tagant täis.

Liitiumioonakude transport

Liitiumioonakud on allutatud ohtlike ainete transportimisega seonduvatele õigusaktidele.

Nende akude transportimine peab toimuma kohalikest, siseriiklikest ja rahvusvahelistest eeskirjadest ning määrustest kinni pidades.

- Tarbijad tohivad neid akusid edasiste piiranguteta tänaval transportida.
- Liitiumioonakude komerttransport ekspedeerimisetevõtete kaudu on allutatud ohtlike ainete transportimisega seonduvatele õigusaktidele. Tarne-ettevalmistusi ja transporti tohivad teostada eranditult vastavalt koolitatud isikud. Kogu protsessi tuleb asjatundlikult jälgida.

Akude transportimisel tuleb järgida järgmisi punkte:

- Tehke kindlaks, et kontaktid on lühiste vältimiseks kaitstud ja isoleeritud.
- Pöörake tähelepanu sellele, et akupakk ei saaks pakendis nihkuda.
- Kahjustatud või välja voolanud akusid ei tohi kasutada.













Pöörduge edasiste juhiste saamiseks ekspedeerimisetevõtte poole.

HOOLDUS

Kasutage ainult Milwaukee tarkvaid ja Milwaukee tagavaraosi. Detailid, mille väljavahetamist pole kirjeldatud, laske välja vahetada Milwaukee klienditeeninduspunktis (vaadake brošüüri garantii / klienditeeninduste aadressid).

Vajadusel saab nõuda seadme plahvatusjoonise võimsussildil oleva masinatüübi ja kuuekohalise numbril alusel klienditeeninduspunkti või vahetult firmalt Techtronic Industries GmbH, Max-Eyth-Straße 10, 71364 Winnenden, Germany.

SÜMBOLID

	Palun lugege enne käiklaskmist kasutamisejuhend hoolikalt läbi.
	ETTEVAATUST! TÄHELEPANU! OHUD!
	Ärge vaadake sisselülitatud valgusallikasse.
	Hoiatus! Kuum pind! Mitte puudutada!
	Elektrivoolu kaitseklass III.
	Kaitseklass
	Seade sobib ainult ruumides kasutamiseks, ärge jätke seadet vihma kätte.
	Ärge kõrvaldage patareide, elektri- ja elektroonikaseadmete jäätmeid sorteerimata olmejäätmetena. Akude, elektri- ja elektroonikaseadmete jäätmed tuleb koguda eraldi. Akude, akumulaatorite ja valgusallikate jäätmed tuleb seadmetest eemaldada. Küsige oma kohalikust omavalitsusest või jaemüüjal nõuandeid ringlussevõtu ja kogumispunkti kohta. Olenevalt kohalikest määrustest võib jaemüüjal lasuda kohustus võtta akude, elektri- ja elektroonikaseadmeid vastu tasuta. Teie panus akude, elektri- ja elektroonikaseadmete jäätmete korduskasutusse ja ringlussevõtu aitab vähendada nõudlust toorainete järele. Akud, eriti liitiumakud ning elektri- ja elektroonikaseadmete jäätmed, sisaldavad väärtuslikke taaskasutatavaid materjale, mis võivad kahjustada keskkonda ja inimeste tervist, kui neid ei kõrvaldata keskkonnasõbralikul viisil. Kustutage kõrvaldatavatest seadmetest isiklikud andmed, kui neid seal on.
	Euroopa vastavusmärk
	Ühendkuningriigi vastavusmärgis
	Ukraina vastavusmärk
	Euraasia vastavusmärk



ТЕХНИЧЕСКИЕ ДАННЫЕ

L4 HLRP	
Модель	Аккумуляторный фонарь
Номинальная мощность	5,7 W
Напряжение сменного аккумулятора	4 V
USB Вход	5 V DC, 0,1 A - 2,1 A
Время зарядки	120 min
Сила света	
Режим диффузный высокая ступень	600 lm
Режим диффузный средняя ступень	350 lm
Режим диффузный низкая ступень	125 lm
Экономичный рабочий режим заливающего света	25 lm
Длительность свечения с 1 полностью заряженным аккумуляторным блоком	
Режим диффузный высокая ступень	2 h
Режим диффузный средняя ступень	6 h
Режим диффузный низкая ступень	10 h
Экономичный рабочий режим заливающего света	25 h
Коэффициент цветопередачи (CRI)	80
Цветовая температура	4000 K
Класс защиты	IP 54
Вес с батареей	190 g
Рекомендованная температура окружающей среды во время эксплуатации	-18 °C ... +50 °C
Рекомендованная температура окружающей среды во время зарядки	+5 °C ... +40 °C
Рекомендованные типы сменных аккумуляторов	L4B...

⚠ ПРЕДУПРЕЖДЕНИЕ! Прочтите все указания по безопасности и инструкции. Упущения, допущенные при не соблюдении указаний и инструкций по технике безопасности, могут стать причиной электрического поражения, пожара и тяжелых травм. **Сохраняйте эти инструкции и указания для будущего использования.**

СПЕЦИАЛЬНЫЕ ИНСТРУКЦИИ ПО ТЕХНИКЕ БЕЗОПАСНОСТИ ПРИ АККУМУЛЯТОРНОМ ФОНАРЕ

Предупреждение: никогда не направлять световой луч непосредственно на людей или животных. Не смотреть на световой луч (даже с большого расстояния). Световой луч может стать причиной серьезных повреждений или потери зрения.

Не использовать прибор во влажной среде.

Светодиодный светильник в этой лампе не подлежит замене. Если срок службы светодиодного светильника подошел к концу, следует заменить полностью всю лампу.

СПЕЦИАЛЬНЫЕ УКАЗАНИЯ ПО ТЕХНИКЕ БЕЗОПАСНОСТИ БАТАРЕИ

Использовать только аккумуляторы Milwaukee типа L4B...

Выньте аккумулятор из машины перед проведением с ней каких-либо манипуляций.

Не выбрасывайте использованные аккумуляторы вместе с домашним мусором и не сжигайте их. Дистрибьюторы компании Milwaukee предлагают восстановление старых аккумуляторов, чтобы защитить окружающую среду.

Не храните аккумуляторы вместе с металлическими предметами во избежание короткого замыкания.

Аккумуляторная батарея может быть повреждена и дать течь под воздействием чрезмерных температур или повышенной нагрузки. В случае контакта с аккумуляторной кислотой немедленно промойте место контакта мылом и водой. В случае попадания кислоты в глаза промойте глаза в течение 10 минут и немедленно обратитесь за медицинской помощью.

Предупреждение! Для предотвращения опасности пожара в результате короткого замыкания, травм и повреждения изделия не опускайте инструмент, сменный аккумулятор или зарядное устройство в жидкости и не допускайте попадания жидкостей внутрь устройств или аккумуляторов. Коррозийные и проводящие жидкости, такие как соленый раствор, определенные химикаты, отбеливающие средства или содержащие их продукты, могут привести к короткому замыканию.

ИСПОЛЬЗОВАНИЕ

Лампа на защитную каску используется для освещения независимо от подключения к сети. Лампа предназначена специально для крепления на защитной каске.

Не пользуйтесь данным инструментом способом, отличным от указанного для нормального применения.

ПРОЦЕСС ЗАРЯДКИ

1. Подключить кабель USB к источнику питания, например, сетевой розетке, разъему компьютера или зарядного устройства в автомобиле.
2. Снимите резиновую заглушку с разъема USB-C. Вставьте штекер USB-C в разъем USB-C. Зарядка от ноутбука или других источников питания может длиться дольше.
3. Световой индикатор показывает состояние зарядки:
 - Красный мигающий свет: заряжается, 0–49 % заряжено
 - Желтый мигающий свет: заряжается, 50–99 % заряжено
 - Зеленый постоянный свет: 100 % заряжено
 - Попеременное мигание красного и зеленого света: слишком холодно или влажно, аккумулятор поврежден или не установлен
 - Красный постоянный свет: перегрев (слишком горячо)

Если световой индикатор мигает красным и зеленым, следует проверить, правильно ли установлен аккумулятор. Для этого необходимо извлечь аккумулятор и установить заново. Если световой индикатор продолжает мигать красным и зеленым, возможно, аккумулятор слишком теплый, холодный или влажный. Соответственно следует охладить аккумулятор, нагреть или высушить его и установить снова. Если проблема не устранена, обратитесь в сервисную службу MILWAUKEE.

ИНДИКАТОР ЗАРЯЖЕННОСТИ АККУМУЛЯТОРА

Световой индикатор показывает состояние зарядки аккумулятора:

красный мигающий свет: < 3 % оставшейся емкости

красный непрерывный свет: 3-10 % оставшейся емкости

желтый непрерывный свет: 11–49 % оставшейся емкости

зеленый непрерывный свет: 50–100 % оставшейся емкости

УКАЗАНИЯ ДЛЯ ЛИТИЙ-ИОННЫХ АККУМУЛЯТОРОВ**Использование литий-ионных аккумуляторов**

Перед использованием аккумулятора, которым не пользовались некоторое время, его необходимо зарядить. Температура свыше 50°C снижает работоспособность аккумуляторов. Избегайте продолжительного нагрева или прямого солнечного света (риск перегрева).

Контакты зарядного устройства и аккумулятора должны содержаться в чистоте.

Для обеспечения оптимального срока службы аккумулятор необходимо полностью заряжать после использования прибора.

Для достижения максимально возможного срока службы аккумуляторы после зарядки следует вынимать из зарядного устройства.

При хранении аккумулятора более 30 дней: Хранить аккумулятор в сухом месте при температуре ниже 27 °C.

Храните аккумулятор с зарядом примерно 30% - 50%. Каждые 6 месяцев аккумулятор следует заряжать.

Транспортировка литий-ионных аккумуляторов

Литий-ионные аккумуляторы в соответствии с предписаниями закона транспортируются как опасные грузы.

Транспортировка этих аккумуляторов должна осуществляться с соблюдением местных, национальных и международных предписаний и положений.

- Эти аккумуляторы могут перевозиться по улице потребителем без дальнейших обязательств.
- При коммерческой транспортировке литий-ионных аккумуляторов экспедиторскими компаниями действуют положения, касающиеся транспортировки опасных грузов. Подготовка к отправке и транспортировка должны производиться исключительно специально обученными лицами. Весь процесс должен находиться под контролем специалиста.

При транспортировке аккумуляторов необходимо соблюдать следующие пункты:

- Убедитесь, что контакты защищены и изолированы во избежание короткого замыкания.
- Следите за тем, чтобы аккумуляторный блок не соскользнул внутри упаковки.
- Транспортировка поврежденных или протекающих аккумуляторов запрещена.

За дополнительными указаниями обратитесь к своему экспедитору.

ОБСЛУЖИВАНИЕ

Пользуйтесь аксессуарами и запасными частями Milwaukee. В случае возникновения необходимости в замене, которая не была описана, обращайтесь в один из сервисных центров по обслуживанию электроинструментов Milwaukee (см. список сервисных организаций).

При необходимости, у сервисной службы или непосредственно у фирмы Techtronic Industries GmbH, Max-Eyth-Straße 10, 71364, Винненден, Германия, можно запросить сборочный чертеж устройства, сообщив его тип и шестизначный номер, указанный на фирменной табличке.

СИМВОЛЫ

Пожалуйста, внимательно прочтите инструкцию по использованию перед началом любых операций с инструментом.



ВНИМАНИЕ! ПРЕДУПРЕЖДЕНИЕ! ОПАСНОСТЬ!



Не смотрите на включенный светоизлучатель.



Внимание! Горячая поверхность! Не касаться!



Класс электробезопасности III.



Класс защиты



Устройство может использоваться только внутри помещений. Не допускается оставлять устройство под дождем.



Не выбрасывайте отработавшие батареи, электрическое и электронное оборудование вместе с неотсортированными бытовыми отходами. Отработавшие батареи, а также электрическое и электронное оборудование должны быть утилизированы отдельно. Отработавшие батареи, аккумуляторы и источники света необходимо предварительно извлечь из оборудования. За дополнительной информацией по утилизации и сбору обратитесь в местные муниципальные органы или в розничный магазин. Нормативные требования в некоторых регионах могут обязывать розничные магазины бесплатно утилизировать отработавшее электрическое и электронное оборудование, а также отработавшие батареи. Повторное использование и переработка отработавших батарей, а также старого электронного и электрического оборудования позволяет снизить потребление в сырьевых ресурсах. Отработавшие батареи содержат среди прочего литий, а электронное и электрическое оборудование — ценные перерабатываемые материалы. Однако при ненадлежащей утилизации данные компоненты могут нанести вред окружающей среде и здоровью человека. Удалите конфиденциальную информацию с оборудования при ее наличии.



Европейский знак соответствия



Британский знак соответствия



Украинский знак соответствия



Евразийский знак соответствия



ТЕХНИЧЕСКИ ДАННИ		L4 HLRP
Тип	Лампа на батерията	
Номинална мощност	5,7 W	
Напрежение на сменяемата акумулаторна батерия	4 V	
USB Вход	5 V DC, 0,1 A - 2,1 A	
Време за зареждане	120 min	
Светлинен поток		
Режим дифузна Висока степен	600 lm	
Режим дифузна Средна степен	350 lm	
Режим дифузна Ниска степен	125 lm	
Работен режим Прожектор Еко	25 lm	
Продължителност на светене с 1 напълно заредена акумулаторна батерия		
Режим дифузна Висока степен	2 h	
Режим дифузна Средна степен	6 h	
Режим дифузна Ниска степен	10 h	
Работен режим Прожектор Еко	25 h	
Индекс на цветово възпроизвеждане (CRI)	80	
Цветна температура	4000 K	
Клас на защита	IP 54	
Тегло с батерия	190 g	
Препоръчителна околна температура при експлоатация	-18 °C ... +50 °C	
Препоръчителна околна температура при зареждане	+5 °C ... +40 °C	
Препоръчителни типове сменяеми акумулаторни батерии	L4B...	

⚠ ПРЕДУПРЕЖДЕНИЕ! Прочетете всички указания и напътствия за безопасност.

Пропуски при спазването на указанията и напътствията за безопасност могат да доведат до токов удар, пожар и/или тежки наранявания.

Съхранявайте указанията и напътствията за безопасност за справка при нужда.

СПЕЦИАЛНИ ИНСТРУКЦИИ ЗА БЕЗОПАСНОСТ ЗА ЛАМПА НА БАТЕРИЯТА

Внимание: Никога не насочвайте светлинния лъч директно към хора или животни. Не гледайте в светлинния лъч (дори и от по-голямо разстояние). Гледането в светлинния лъч може да причини сериозни нарушения и дори загуба на зрението.

Не използвайте уреда във влажна и мокра среда.

Източникът на светлина на тази лампа не може да бъде сменен. Когато източникът на светлина достигне края на експлоатационния си период, самата лампа трябва да бъде заменена.

СПЕЦИАЛНИ УКАЗАНИЯ ЗА БЕЗОПАСНОСТ БАТЕРИЯ

Използвайте само акумулаторни батерии Milwaukee от типа L4B...

Преди започване на каквито е да работи по машината извадете акумулатора.

Не изхвърляйте изхабените акумулатори в огъня или в битовите отпадъци. Milwaukee предлага екологосъобразно събиране на старите акумулатори; моля попитайте Вашия специализиран търговец.

Не съхранявайте акумулаторите заедно с метални предмети (опасност от късо съединение).

При екстремно натоварване или екстремна температура от повредени акумулатори може да изтече батерийна течност. При допир с такава течност веднага измийте с вода и сапун. При контакт с очите веднага изплаквайте старателно най-малко 10 минути и незабавно потърсете лекар.

Предупреждение! За да избегнете опасността от пожар, предизвикана от късо съединение, както и нараняванията и повредите на продукта, не потапяйте инструмента, сменяемата акумулаторна батерия или зарядното устройство в течности и се погрижете в уредите и акумулаторните

батерии да не попадат течности. Течностите, предизвикващи корозия или провеждащи електричество, като солена вода, определени химикали, изобелващи вещества или продукти, съдържащи изобелващи вещества, могат да предизвикат късо съединение.

ИЗПОЛЗВАНЕ ПО ПРЕДНАЗНАЧЕНИЕ

Лампата за каска може да се използва за осветление независимо от източник на електрозахранване. Лампата за каска е предназначена специално за закрепване към строителна каска.

Този уред може да се използва по предназначение само както е посочено.

ПРОЦЕС НА ЗАРЕЖДАНЕ

1. Включете USB кабела към източник на електрозахранване, напр. електрически контакт, компютър или зарядна кука в автомобила.
2. Повдигнете гуменото капаче на USB-C входа. Вкарайте USB-C шекера в USB-C входа. Процесът на зареждане чрез лаптопи или други източници на електричество може да е по-продължителен.
3. Светлинният индикатор показва степента на зареждане: Червен пулсиращ: зареждане, 0-49% заредено Жълт пулсиращ: зареждане, 50-99% заредено Зелен светещ: 100% заредено Мигащ в червено/зелено: прекалено студено или влажно, неизправна акумулаторна батерия или непоставена акумулаторна батерия Червен светещ: свръхтемпература (твърде горещо)

Когато светлинният индикатор премигва в червено и зелено, уверете се, че акумулаторната батерия е поставена правилно. За целта свалете акумулаторната батерия и я поставете отново. Ако светлинният индикатор продължава да премигва в червено и зелено, вероятно акумулаторната батерия е прекалено нагрята, или пък студена или влажна. Съответно охладете акумулаторната батерия, затоплете я или изчакайте да изсъхне и я поставете отново. Ако проблемът все още не е отстранен, обърнете се към сервиза за клиенти на MILWAUKEE.

ИНДИКАТОР ЗА СЪСТОЯНИЕТО НА ЗАРЕЖДАНЕ

Светлинният индикатор показва степента на зареждане на акумулаторната батерия:

Червена мигаща светлина: < 3% оставащ капацитет

Червена постоянна светлина: 3-10% оставащ капацитет

Жълта постоянна светлина: 11-49% оставащ капацитет

Зелена постоянна светлина: 50-100% оставащ капацитет

УКАЗАНИЯ ЗА ЛИТИЕВО-ЙОННИ АКУМУЛАТОРНИ БАТЕРИИ

Употреба на литиево-йонни акумулаторни батерии

Акумулатори, които не са ползвани по-дълго време, преди употреба да се дозаредят.

Температура над 50°C намалява мощността на акумулатора. Да се избягва по-продължително нагряване на слънце или от отопление.

Поддържайте чисти присъединителните контакти на зарядното устройство и на акумулаторната батерия.

За оптимална продължителност на живот след употреба батериите трябва да се заредят напълно.

За възможно по-дълга продължителност на живот батериите трябва да се изваждат от уреда след зареждане.

При съхранение на батериите за повече от 30 дни: Съхранявайте акумулаторната батерия на сухо място при температура под 27°C. Съхранявайте батерията при 30 до 50% от заряда. Зареждайте батерията на всеки 6 месеца.

Транспортиране на литиево-йонни акумулаторни батерии

Литиево-йонните батерии са предмет на законовите разпоредби за превоз на опасни товари.

Превозът на тези батерии трябва да се извършва в съответствие с местните, националните и международните разпоредби и регламенти.

- Потребителите могат да превозват тези батерии по пътя без допълнителни изисквания.
- Превозът на литиево-йонни батерии от транспортни компании е предмет на законовите разпоредбите за превоз на опасни товари. Подготовката на превоза и самият превоз трябва да се извършват само от обучени лица. Целият процес трябва да е под професионален надзор.

Спазвайте следните изисквания при превоз на батерии:

- Уверете се, че контактите са защитени и изолирани, за да се избегне късо съединение.
- Уверете се, че няма опасност от разместване на батерията в опаковката.
- Не превозвайте повредени батерии или такива с течове.

Обърнете се към Вашата транспортна компания за допълнителни инструкции.

ПОДДРЪЖКА

Да се използват само аксесоари на Milwaukee и резервни части на Milwaukee. Елементи, чията подмяна не е описана, да се дадат за подмяна в сервиз на Milwaukee (вижте брошурата „Гаранция и адреси на сервизи“).

При необходимост можете да поискате схема на елементите на уреда при посочване на обозначение на машината и шестцифрения номер на табелката за технически данни от Вашия сервиз или директно на Techtronic Industries GmbH, Max-Eyth-Straße 10, 71364 Winnenden, Германия.

СИМВОЛИ

	Преди пускане на уреда в действие моля прочетете внимателно инструкцията за използване.
	ВНИМАНИЕ! ПРЕДУПРЕЖДЕНИЕ! ОПАСНОСТ
	Не гледайте във включения източник на светлина.
	Предупреждение! Гореща повърхност! Не докосвайте!
	Електрически клас на защита III.
IP54	Клас на защита
	Уредът е подходящ за използване само в помещения. Да не се излага на дъжд.
	Отпадъците от батерии, отпадъците от електрическо и електронно оборудване не трябва да се изхвърлят заедно с битовите отпадъци. Отпадъците от батерии, отпадъците от електрическо и електронно оборудване трябва да се събират и изхвърлят отделно. Преди изхвърлянето отстранявайте от уредите отпадъците от батерии, отпадъците от акумулатори и лампите. Информирайте се от местните служби или от своя специализиран търговец относно фирмите за рециклиране и местата за събиране на отпадъци. В зависимост от местните разпоредби, търговците на дребно могат са задължени да приемат безплатно върнатите обратно отпадъци от батерии и от електрическо и електронно оборудване. Дайте своя принос за намаляването на нуждите от суровини чрез повторната употреба и рециклирането на Вашите отпадъци от батерии и отпадъци от електрическо и електронно оборудване. Отпадъците от батерии (най-вече литиево-йонните батерии) и отпадъците от електрическо и електронно оборудване съдържат ценни рециклиращи се материали, които могат да повлияят отрицателно на околната среда и на Вашето здраве, ако не се изхвърлят по екологосъобразен начин. Преди изхвърлянето като отпадък изтрийте от Вашия употребяван уред евентуално наличните в него лични данни.
	Европейски знак за съответствие
	Британски знак за съответствие
	Украински знак за съответствие
	Евро-азиатски знак за съответствие



DATE TEHNICE	L4 HLRP
Tip	Lampa cu acumulator
Putere nominală	5,7 W
Tensiune acumulator	4 V
USB Intrare	5 V DC, 0,1 A - 2,1 A
Durata de încărcare	120 min
Flux luminos	
Modul difuză treapta înaltă	600 lm
Modul difuză treapta mijlocie	350 lm
Modul difuză treapta joasă	125 lm
Mod Eco cu injecție de apă	25 lm
Timp de iluminare cu o singură baterie complet încărcată	
Modul difuză treapta înaltă	2 h
Modul difuză treapta mijlocie	6 h
Modul difuză treapta joasă	10 h
Mod Eco cu injecție de apă	25 h
Indice de redare cromatică (CRI)	80
Temperatură de culoare	4000 K
Grad de protecție	IP 54
Greutate cu baterie	190 g
Temperatură ambiantă de funcționare recomandată	-18 °C ... +50 °C
Temperatura ambiantă recomandată la încărcare	+5 °C ... +40 °C
Tipuri de acumuloatoare recomandate	L4B...

AVERTIZARE! Citiți toate indicațiile de siguranță și toate instrucțiunile. Nerespectarea indicațiilor de avertizare și a instrucțiunilor poate provoca electrocutare, incendii și/sau răni grave.

Păstrați toate indicațiile de avertizare și instrucțiunile în vederea utilizărilor viitoare.

INDICAȚII SPECIALE DE SIGURANȚĂ PENTRU LAMPA CU ACUMULATOR

Atenționare: Nu îndreptați niciodată fascicolul luminos direct înspre persoane sau animale. Nu priviți în fascicolul luminos (nici măcar de la distanță mai mare). Privitul în fascicolul luminos poate provoca răni grave sau chiar pierderea vederii.

Nu utilizați aparatul într-o ambianță umedă.

Sursa de lumină a acestei lămpi nu se poate schimba. Atunci când sursa de lumină a ajuns la sfârșitul duratei de viață trebuie înlocuită toată lampa.

INSTRUCȚIUNI SPECIALE DE SIGURANȚĂ BATERIE

Utilizați numai acumulatori Milwaukee de tipul L4B...

Îndepărtați acumulatorul înainte de începerea lucrului pe mașina Nu aruncați acumulatorii uzați la containerul de reziduri menajere și nu îi ardeți. Milwaukee Distributors se oferă să recupereze acumulatorii vechi pentru protecția mediului înconjurător.

Nu depozitați acumulatorul împreună cu obiecte metalice (risc de scurtcircuit)

Acidul se poate scurge din acumulatorii deteriorați la încălziri sau temperaturi extreme. În caz de contact cu acidul din acumulator, spălați imediat cu apă și săpun. În caz de contact cu ochii, clătiți cu atenție timp de cel puțin 10 minute și apelați imediat la îngrijire medicală.

Avertizare! Pentru a reduce pericolul unui incendiu și evitarea rănilor sau deteriorarea produsului în urma unui scurtcircuit nu imersați scula, acumulatorul de schimb sau încărcătorul în lichide și asigurați-vă să nu pătrundă lichide în aparate și acumulatori. Lichidele corosive sau cu conductibilitate, precum apa sărată, anume substanțe chimice și înălbitori sau produse ce conțin înălbitori, pot provoca un scurtcircuit.

CONDIȚII DE UTILIZARE SPECIFICATE

Lanternă de cască se poate utiliza ca sursă de lumină independentă de priză de curent. Lanterna de cască este concepută special pentru a fi fixată de o cască de protecție care se utilizează pe șantier.

Nu utilizați acest produs în alt mod decât cel stabilit pentru utilizare normală

OPERAȚIA DE ÎNCĂRCARE

1. Conectați cablul USB la o sursă de curent, de exemplu priză de rețea, computer sau mufă de încărcare în autovehicul.
2. Ridicați capacul de cauciuc de la conexiunea USB-C. Introduceți fișa USB-C în conectorul USB-C. Procesul de încărcare poate dura mai mult în cazul laptopurilor sau al altor surse de curent.
3. Indicatorul luminos indică starea de încărcare:
Roșu, impulsuri: încărcare, încărcat 0-49%
Galben, impulsuri: încărcare, încărcat 50-99%
Verde continuu: încărcat 100 %
Roșu/verde intermitent: prea rece sau prea ud, acumulator defect sau nici un acumulator introdus
Roșu continuu: temperatură excesivă (prea fierbinte)

Dacă indicatorul luminos clipește în roșu sau verde, asigurați-vă că acumulatorul este introdus corect. Pentru aceasta scoateți acumulatorul și introduceți-l din nou. Dacă indicatorul luminos continuă să clipească în roșu și verde, este posibil ca acumulatorul să fie foarte cald sau rece ori umed. În consecință răciți acumulatorul, încălziți-l sau lăsați-l să se usuce și introduceți-l din nou. Dacă problema persistă, adresați-vă Serviciului Clienți MILWAUKEE.

INDICAREA STĂRII DE ÎNCĂRCARE

Indicatorul luminos indică starea de încărcare a acumulatorului:

- Lumină intermitentă roșie: < 3 % capacitate rămasă
- Lumină permanentă roșie: 3-10 % capacitate rămasă
- Lumină galbenă continuă: capacitate rămasă 11-49 %
- Lumină permanentă verde: 50-100 % capacitate rămasă

INDICAȚII PENTRU ACUMULATORII LI-ION

Utilizarea acumulatorilor Li-Ion

Acumulatorii care nu au fost utilizați o perioadă de timp trebuie reîncărcați înainte de utilizare

Temperatura mai mare de 50°C reduce performanța acumulatorului. Evitați expunerea prelungită la căldură sau radiație solară (risc de supraîncălzire)

Contactele încărcătoarelor și acumulatorului trebuie păstrate curate.

În scopul optimizării duratei de funcționare, bateriile trebuie reîncărcate complet după utilizare.

Pentru o durată de viață cât mai lungă, acumulatorii ar trebui scoși din încărcător după încărcare.

La depozitarea acumulatorilor mai mult de 30 zile: Depozitați acumulatorul într-un loc uscat la o temperatură sub 27 °C.

Acumulatorii se depozitează la nivelul de încărcare de cca. 30%-50%.

Acumulatorii se încarcă din nou la fiecare 6 luni.

Transportul acumulatorilor Li-Ion

Acumulatorii cu ioni de litiu cad sub incidența prescripțiilor legale pentru transportul de mărfuri periculoase.

Transportul acestor acumulatori trebuie să se efectueze cu respectarea prescripțiilor și reglementărilor pe plan local, național și internațional.

- Consumatorilor le este permis transportul rutier nerestricționat al acestui tip de acumulatori.
- Transportul comercial al acumulatorilor cu ioni de litiu prin intermediul firmelor de expediție și transport este supus reglementărilor transportului de mărfuri periculoase. Pregătirile pentru expediție și transport au voie să fie efectuate numai de către personal instruit corespunzător. Întregul proces trebuie asistat în mod competent.

Următoarele puncte trebuie avute în vedere la transportul acumulatorilor:

- Pentru a se evita scurtcircuitul, asigurați-vă de faptul că sunt protejate și izolate contactele.
- Aveți grijă ca pachetul de acumulatori să nu poată aluneca în altă poziție în interiorul ambalajului său.
- Este interzis transportarea unor acumulatori deteriorați sau care pierd lichid.

Pentru indicații suplimentare adresați-vă firmei de expediție și transport cu care colaborați.

ÎNTREȚINERE

Utilizați numai accesorii și piese de schimb Milwaukee. Dacă unele din componente care nu au fost descrise trebuie înlocuite, vă rugăm contactați unul din agenții de service Milwaukee (vezi lista noastră pentru service / garanți

Dacă este necesar, puteți solicita de la centrul dvs. de service pentru clienți sau direct la Techtronic Industries GmbH, Max-Eyth-Straße 10, 71364 Winnenden, Germania un desen descompus al aparatului prin indicarea tipului de aparat și a numărului cu șase cifre de pe tăblița indicatoare.

SIMBOLURI

	Va rugăm citiți cu atenție instrucțiunile înainte de pornirea mașinii
	PERICOL! AVERTIZARE! ATENȚIE!
	Nu vă uitați în sursa de lumină pornită.
	Avertisment! Suprafață fierbinte! Nu atingeți!
	Clasă de protecție electrică III.
IP54	Grad de protecție
	Acest aparat este recomandat doar pentru utilizare în interior. Nu expuneți niciodată aparatul la ploaie.
	Deșeurile de baterii, deșeurile de echipamente electrice și electronice nu se elimină ca deșeurii municipale nesortate. Deșeurile de baterii și deșeurile de echipamente electrice și electronice trebuie colectate separat. Deșeurile de baterii, deșeurile de acumulatori și materialele de iluminat trebuie îndepărtate din echipament. Informați-vă de la autoritățile locale sau de la comerțanții acreditați în legătură cu centrele de reciclare și de colectare. În conformitate cu reglementările locale retailerii pot fi obligați să colecteze gratuit bateriile uzate și deșeurile de echipamente electrice și electronice. Contribuția dumneavoastră la reutilizarea și reciclarea deșeurilor de baterii și a deșeurilor de echipamente electrice și electronice contribuie la reducerea cererii de materii prime. Deșeurile de baterii și deșeurile de echipamente electrice și electronice conțin materiale reciclabile valoroase, care pot avea un impact negativ asupra mediului și sănătății umane, în cazul în care nu sunt eliminate în mod ecologic. În cazul în care pe echipamente au fost înregistrate date cu caracter personal, acestea trebuie șterse înainte de eliminarea echipamentelor ca deșeurii.
	Marcă de conformitate europeană
	Marcaj de conformitate Regatul Unic
	Marcă de conformitate ucraineană
	Marcă de conformitate eurasiatică



ТЕХНИЧКИ ПОДАТОЦИ	L4 HLRP
Тип на дизајн	Светилка за акумулатор
Номинална моќност	5,7 W
Напон на заменливата батерија	4 V
USB Влез	5 V DC, 0,1 A - 2,1 A
Време на полење	120 min
Светлосен ток	
Модусодус дифузн високо ниво	600 lm
Модусодус дифузн средно ниво	350 lm
Модусодус дифузн ниско ниво	125 lm
Режим на работа Еколошка светлина	25 lm
Време на осветлување со една целосно наполнета батерија	
Модусодус дифузн високо ниво	2 h
Модусодус дифузн средно ниво	6 h
Модусодус дифузн ниско ниво	10 h
Режим на работа Еколошка светлина	25 h
Индекс на репродукција на боја (CRI)	80
Температура на бојата	4000 K
Заштитна класа	IP 54
Тежина со батерија	190 g
Препорачана температура на околината за време на работа	-18 °C ... +50 °C
Препорачана температура на околината при полнење	+5 °C ... +40 °C
Препорачани типови на заменливи батерии	L4B...

▲ ВНИМАНИЕ! Прочитајте ги безбедносните напомени и упатства. Заборавање на почитувањето на безбедносните упатства и инструкции можат да предизвикаат електричен удар, пожар и/или тешки повреди. **Сочувајте ги сите безбедносни упатства и инструкции за во иднина.**

СПЕЦИЈАЛНИ БЕЗБЕДНОСНИ ИНСТРУКЦИИ ЗА СВЕТИЛКА ЗА АКУМУЛАТОР

Предупредување: никогаш не го насочувајте светлинскиот зрак директно на лица ниту животни. Не гледајте во светлинскиот зрак (не правете го тоа ниту од поголема оддалеченост). Гледањето во светлинскиот зрак може да предизвика сериозни повреди или губење на силата за гледање.

Не го употребувајте апаратот во влажно опкружување.

Изворот на светлина на оваа лампа не може да се замени. Кога истиот ќе достигне својот работен век, мора да се замени целата лампа.

СПЕЦИЈАЛНИ БЕЗБЕДНОСНИ УПАТСТВА БАТЕРИЈА

Користете само акумулаторски батерии Milwaukee од тип L4B....

Извадете го батеријскиот склоп пред отпочнување на каков и да е зафат врз машината.

Не ги оставајте искористените батерии во домашниот отпад и не горете ги. Дистрибутерите на Milwaukee ги собираат старите батерии, со што ја штитат нашата околина.

Не ги чувајте батериите заедно со метални предмети (ризик од краток спој).

Киселината од оштетените батериите може да истече при екстрем напон или температури. Доколку дојдете во контакт со исатата, измијте се веднаш со сапун и вода. Во случај на контакт со очите плакнете ги убаво најмалку 10 минути и задолжително одете на лекар.

Предупредување! За да избегнете опасноста од пожар, од наранувања или од оштетување на производот, коишто ги создава краток спој, не ја потопувајте во течност алатката, заменливата батерија или полначот и пазете во уредите и

во батериите да не проникнуваат течности. Корозивни или електроспроводливи течности, како солена вода, одредени хемикалии, избелувачки препарати или производи кои содржат избелувачки супстанции, можат да предизвикаат краток спој.

СПЕЦИФИЦИРАНИ УСЛОВИ НА УПОТРЕБА

Ламбата за шлем може да се користи како осветление, коешто не е сврзано со струја. Ламбата за шлем е предвидена специјално за прицврстување на градежен шлем.

Не го користете овој производ на било кој друг начин освен пропишаниот за нормална употреба.

ПРОЦЕС НА ПОЛНЕЊЕ

- Свржете го USB-кабелот со извор на струја, на пример кон мрежен контакт, компјутер или контакт за полнење во автомобилот.
- Подигнете го гуменото капаче на портата USB-C. Приклучете го приклучокот USB-C во портата USB-C. Може да потрае подолго за полнење од лаптопи или други извори на енергија.
- Светлосен индикатор покажува статусот на полнењето: Пулсирачко црвено: полнење, 0-49 % наполнето Пулсирачко жолто: полнење, 50-99 % наполнето Светлечко зелено: 100 % наполнето Трепкачко црвено/зелено: премногу ладно или влажно, батеријата е неисправна или не е вметната батерија Светлечко црвено: Превисока температура (премногу топло)

Ако светлосниот индикатор трепка црвено и зелено, бидете сигурни дека акумулаторската батерија е правилно вметната. За оваа намена отстраните ја батеријата и повторно ставете ја. Ако светлосниот индикатор продолжува да трепка црвено и зелено, акумулаторската батерија може да биде многу топла, многу студена или да е влажна. Оставете ја акумулаторската батерија соодветно да се олади, да се затопли или да се исуши и ја поставете повторно. Ако проблемот се не реши, обратете се кон одделот Опслужување на клиенти на фирма MILWAUKEE.

ПРИКАЗ НА СОСТОЈБА НА ПОЛНЕЊЕ

Светлосниот индикатор покажува статусот на полнењето на акумулаторската батерија:

Црвена трепкава светлина: преостанат капацитет < 3 %

Црвена стална светлина: преостанат капацитет 3-10 %

Жолта стална светлина: преостанат капацитет 11-49 %

Зелена стална светлина: преостанат капацитет 50-100 %

УПАТСТВА ЗА ЛИТИУМ-ЈОНСКИ БАТЕРИИ

Употреба на литиум-јонски батерии

Батериите кои не биле користени подолго време треба да се наполнат пред употреба.

Температура повисока од 50°C го намалуваат траењето на батериите. Избегнувајте подолго изложување на батериите на високи температури или сонце (ризик од прегревање).

Клемите на полначот и батериите мора да се одржуваат чисти.

За оптимален работен век батериите мора да се наполнат целосно по употреба.

За можно подолг век на траење, апаратите после нивното полнење треба да бидат извадени од апаратот за полнење на батериите.

Во случај на складирање на батеријата подолго од 30 дена: Чувајте ја батеријата на суво место на температура под 27 °C.

Акумулаторот да се складира на приближно 30%-50% од состојбата на наполнетост.

Акумулаторот повторно да се наполни на секои 6 месеци.

Транспорт на литиум-јонски батерии

Литиум-јонските батерии подлежат на законските одредби за транспорт на опасни материи.

Транспортот на овие батерии мора да се врши согласно локалните, националните и меѓународните прописи и одредби.

- Потрошувачите на овие батерии може да вршат непречен патен транспорт на истите.
- Комерцијалниот транспорт на литиум-јонски батерии од страна на шпедитерски претпријатија подлежат на одредбите за транспорт на опасни материи. Подготовките за шпедиција и транспорт треба да ги вршат исклучиво соодветно обучени лица. Целокупниот процес треба да биде стручно надгледуван.

При транспортот на батерии треба да се внимава на следното:

- Осигурајте се дека контактите се заштитени и изолирани, а сето тоа со цел да се избегнат кратки споеви.
- Внимавајте да не дојде до преместување на батериите во нивната амбалажа.
- Забранет е транспорт на оштетени или протечени литиум-јонски батерии.

За понатамошни инструкции обратете се до Вашето шпедитерско претпријатие.

ОДРЖУВАЊЕ

Користете само Milwaukee додатоци и резервни делови. Доколку некои од компонентите кои не се опишани треба да бидат заменети, Ве молиме контактирајте ги сервисните агенти на Milwaukee (консултирајте ја листата на адреси).

При потреба може да се побара експлозионен цртеж на апаратот со наведување на машинскиот тип и шестоцифрениот број на табличката со учиниот или во Вашата корисничка служба или директно кај Techtronic Industries GmbH, Max-Eyth-Straße 10, 71364 Winnenden, Германија.

СИМБОЛИ

	Ве молиме пред да ја стартувате машината обрнете внимание на упатствата за употреба.
	ВНИМАНИЕ! ПРЕДУПРЕДУВАЊЕ! ОПАСНОСТ!
	Да не се гледа во вклучен извор на светлина.
	Предупредување! Врела површина! Не ја допирајте!
	Електрична заштита од класа III.
IP54	Заштитна класа
	Овој алат е исклучиво за внатрешна употреба. Никогаш не го изложувајте алатот на дожд.
	Не отстранувајте ги отпадните батерии, отпадната електрична и електронска опрема како несортиран комунален отпад. Отпадните батерии и отпадната електрична и електронска опрема мора да се собираат посебно. Отпадните батерии, отпадните акумулатори и отпадните извори на светлина треба да се отстранат од опремата. Проверете кај вашиот локален орган или продавач за совети за рециклирање и место за собирање. Во зависност од локалните регулативи, трговците на мало може да се обврзани бесплатно да ги преземаат искористените батерии, како и отпадната електрична и електронска опрема. Вашиот придонес за повторна употреба и рециклирање на отпадните батерии и отпадната електрична и електронска опрема помага да се намали побарувачката на сировини. Отпадните батерии, посебно оние што содржат литиум, и отпадната електрична и електронска опрема содржат вредни материјали за рециклирање, кои може негативно да влијаат на животната средина и на здравјето на луѓето доколку не се отстранат на еколошки компатибилен начин. Избришете ги личните податоци од отпадната опрема, доколку ги има.
	Европска ознака за сообразност
	Ознака за сообразност на ОК
	Украинска ознака за сообразност
	Евроазиска ознака за сообразност



ТЕХНІЧНІ ХАРАКТЕРИСТИКИ

L4 HLRP	
Тип конструкції	Акумуляторний ліхтар
Номинальна потужність	5,7 W
Напруга змінної акумуляторної батареї	4 V
USB Вхід	5 V DC, 0,1 A - 2,1 A
Тривалість зарядки	120 min
Сила світла	
Режим дифузний високий рівень	600 lm
Режим дифузний середній рівень	350 lm
Режим дифузний низький рівень	125 lm
Режим роботи заливне світло еко	25 lm
Тривалість світіння з 1 повністю зарядженим акумуляторним блоком	
Режим дифузний високий рівень	2 h
Режим дифузний середній рівень	6 h
Режим дифузний низький рівень	10 h
Режим роботи заливне світло еко	25 h
Коефіцієнт передачі кольору (CRI)	80
Кольорова температура	4000 K
Клас захисту	IP 54
Вага з акумуляторною батареєю	190 g
Рекомендована температура довілля під час експлуатації	-18 °C ... +50 °C
Рекомендована температура довілля під час заряджання	+5 °C ... +40 °C
Рекомендований тип змінної акумуляторної батареї	L4B...

▲ ПОПЕРЕДЖЕННЯ! Прочитайте всі вказівки з техніки безпеки та інструкції. Упущення при дотриманні вказівок з техніки безпеки та інструкцій можуть призвести до ураження електричним струмом, пожежі та/або тяжких травм. **Зберігайте всі вказівки з техніки безпеки та інструкції на майбутнє.**

СПЕЦІАЛЬНІ ВКАЗІВКИ З ТЕХНІКИ БЕЗПЕКИ У РАЗІ ВИКОРИСТАННЯ АКУМУЛЯТОРНОГО ЛІХТАР

Попередження: Ніколи не спрямовувати промінь світла прямо на людей або тварин. Не дивитись в промінь світла (навіть з великої відстані). Якщо дивитись у промінь світла, то це може призвести до серйозних пошкоджень або до втрати зору.

Не використовувати прилад в умовах високої вологості.

Світловипромінювач в цій лампі не підлягає заміні. Якщо термін служби світловипромінювача підійшов до кінця, слід замінити повністю всю лампу.

СПЕЦІАЛЬНІ ВКАЗІВКИ З ТЕХНІКИ БЕЗПЕКИ ДЛЯ АКУМУЛЯТОРНИХ БАТАРЕЙ

Використовувати лише акумулятори Milwaukee типу L4B...

Перед будь-якими роботами на машині вийняти змінну акумуляторну батарею

Відпрацьовані знімки акумуляторні батареї не можна кидати у вогонь або викидати з побутовими відходами. Milwaukee пропонує утилізацію старих знімних акумуляторних батарей, безпечно для довкілля; зверніться до свого дилера.

Не зберігати знімки акумуляторні батареї разом з металевими предметами (небезпека короткого замикання).

При екстремальному навантаженні або при екстремальній температурі з пошкодженою змінною акумуляторною батареєю може витікати електроліт. При потрапленні електроліту на шкіру його негайно необхідно змити водою з милом. При потрапленні в очі їх необхідно негайно ретельно промити, щонайменше 10 хвилин, та негайно звернутися до лікаря.

Попередження! Для запобігання небезпеці пожежі в результаті короткого замикання, травм і пошкодження виробів не занурюйте інструмент, змінний акумулятор або

зарядний пристрій у рідину і не допускайте потраплення рідини всередину пристроїв або акумуляторів. Корозійні і струмопровідні рідини, такі як солоний розчин, певні хімікати, вибілювальні засоби або продукти, що їх містять, можуть призвести до короткого замикання.

ВИКОРИСТАННЯ ЗА ПРИЗНАЧЕННЯМ

Лампа на захисну каску використовується для освітлення незалежно від підключення до електромережі. Лампа на захисну каску призначена спеціально для кріплення на захисній касці.

Цей прилад можна використовувати тільки за призначенням так, як вказано в цьому документі.

ПРОЦЕС ЗАРЯДЖАННЯ

1. Приєднайте кабель USB до джерела струму, наприклад мережевої розетки, комп'ютера або роз'єму для заряджання ув автомобілі.
2. Зніміть гумову заглушку з роз'єму USB типу C. Вставте штекер USB типу C в роз'єм USB типу C. Від лептопів та інших джерел енергії прилад може заряджатися довше.
3. Світловий індикатор відображає стан заряду:
 - Пульсує червоним кольором: заряджання, рівень заряду 0–49 %
 - Пульсує жовтим кольором: заряджання, рівень заряду 50–99 %
 - Світлиться зеленим: рівень заряду 100 %
 - Блимає червоним/зеленим: занадто холодно або волого, акумулятор несправний або акумулятор не вставлено
 - Світлиться червоним: перегрівання (занадто висока температура)

Якщо світловий індикатор блимає червоним та зеленим, слід переконатися, що акумулятор встановлено правильно. Для цього слід вийняти акумулятор і встановити знову. Якщо світловий індикатор продовжує блимати червоним і зеленим, акумулятор, можливо, дуже теплий, холодний або вологий. Відповідно охолодіть акумулятор, нагрійте або висушіть і встановіть знову. Якщо проблему не усунуто, слід звернутися до сервісної служби MILWAUKEE.

ІНДИКАЦІЯ СТАНУ ЗАРЯДКИ

Світловий індикатор відображає стан заряду акумулятора: червоне миготливе світло: < 3 % залишкової ємності
червоне постійне світло: 3-10 % залишкової ємності
жовте постійне світло: 11–49 % ємності, що залишилася
зелене постійне світло: 50–100 % залишкової ємності

ВКАЗІВКИ ЩОДО ЛІТІЙ-ІОННИХ АКУМУЛЯТОРІВ**Застосування літій-іонних акумуляторів**

Акумуляторну батарею, що не використовувалася тривалий час, перед використанням необхідно підзарядити.

Температура понад 50 °C зменшує потужність акумуляторної батареї. Уникати тривалого нагрівання сонячними променями або системою обігріву.

З'єднувальні контакти зарядного пристрою та акумуляторної батареї повинні бути чистими.

Для забезпечення оптимального строку експлуатації акумуляторні батареї після використання необхідно повністю зарядити.

Для забезпечення максимально можливого терміну експлуатації акумуляторні батареї після зарядки необхідно виймати з зарядного пристрою.

При зберіганні акумуляторної батареї понад 30 днів: Зберігайте акумулятор у сухому місці за температури нижче 27 °C. Зберігати акумуляторну батарею в стані зарядки приблизно 30-50 %.

Кожні 6 місяців заново заряджати акумуляторну батарею.

Транспортування літій-іонних акумуляторів

Літій-іонні акумуляторні батареї підпадають під законоположення про перевезення небезпечних вантажів.

Транспортування таких акумуляторних батарей повинно відбуватися із дотриманням місцевих, національних та міжнародних приписів та положень.

- Споживачі можуть без проблем транспортувати ці акумуляторні батареї по вулиці.
- Комерційне транспортування літій-іонних акумуляторних батарей експедиторськими компаніями підпадає під положення про транспортування небезпечних вантажів. Підготовку до відправлення та транспортування можуть здійснювати виключно особи, які пройшли відповідне навчання. Весь процес повинні контролювати кваліфіковані фахівці.

При транспортуванні акумуляторних батарей необхідно дотримуватись зазначених далі пунктів:

- Переконайтеся в тому, що контакти захищені та ізольовані, щоб запобігти короткому замиканню.
- Слідкуйте за тим, щоб акумуляторна батарея не переміщувалася всередині упаковок.
- Пошкоджені акумуляторні батареї, або акумуляторні батареї, що потекли, не можна транспортувати.

Для отримання подальших вказівок звертайтеся до своєї експедиторської компанії.

ОБСЛУГОВУВАННЯ

Використовувати тільки комплектуючі та запчастини Milwaukee. Деталі, заміна яких не описується, замінювати тільки в відділі обслуговування клієнтів Milwaukee (зверніть увагу на брошуру „Гарантія / адреси сервісних центрів“).

У разі необхідності можна запросити креслення з зображенням вузлів машини в перспективному вигляді, для цього потрібно звернутися в ваш відділ обслуговування клієнтів або безпосередньо в Techtronic Industries GmbH, Max-Eyth-Strasse 10, 71364 Winnenden, Німеччина, та вказати тип машини та шестизначний номер на фірмовій таблиці з даними машини.

СИМВОЛИ

	Уважно прочитайте інструкцію з експлуатації перед введенням приладу в дію.
	УВАГА! ПОПЕРЕДЖЕННЯ! НЕБЕЗПЕЧНО!
	Не дивіться на ввімкнутий світловипромінювач.
	Увага! Гаряча поверхня! Не торкатися!
	Клас електрозахисту III.
IP54	Клас захисту
	Пристрій підходить тільки для використання в приміщеннях, не виставляти пристрій під дощ.
	Не утилізуйте відпрацьовані батарейки й відпрацьоване електричне та електронне обладнання разом з змішаними побутовими відходами. Відпрацьовані батарейки, відпрацьоване електричне та електронне обладнання необхідно збирати окремо. Відпрацьовані батарейки, відпрацьовані акумулятори, відпрацьовані джерела світла повинні бути вилучені з обладнання. Зверніться до місцевих органів влади або роздрібного продавця за порадою щодо утилізації та пункту збору. Відповідно до місцевих постанов, роздрібні продавці можуть бути зобов'язані безкоштовно забирати назад відпрацьовані акумулятори, електричне та електронне обладнання. Ваш внесок до повторного вживання та переробки відпрацьованих батарейок і відпрацьованого електричного та електронного обладнання допомагає зменшити попит на сировину. Відпрацьовані батарейки, зокрема, що містять літій, і відпрацьоване електричне та електронне обладнання містять цінні матеріали, які можуть бути перероблені, та мають негативний вплив на довкілля й здоров'я людей, якщо не будуть утилізовані у безпечний для довкілля спосіб. Видаліть особисті дані з відпрацьованого обладнання, якщо такі є.
	Європейська ознака за сообразністю
	Ознака за сообразністю на ОК
	Українська ознака за сообразністю
	Євразійська ознака за сообразністю



الباتبات الفنية	L4 HLRP
الطرز	مصباح البطارية
التردد الاسمي	5,7 W
جهد البطارية	4 V
USB منفذ الإدخال	5 V DC, 0,1 A - 2,1 A
مدة الشحن	120 min
التدفق الضوئي	
وضع منتشر مستوى مرتفع	600 lm
وضع منتشر مستوى متوسط	350 lm
وضع منتشر مستوى منخفض	125 lm
نوع التشغيل إضاءة غامرة إيكو	25 lm
مدة الإضاءة بمجموعة بطارية واحدة مشحونة	
وضع منتشر مستوى مرتفع	2 h
وضع منتشر مستوى متوسط	6 h
وضع منتشر مستوى منخفض	10 h
نوع التشغيل إضاءة غامرة إيكو	25 h
دليل جودة الضوء	80
درجة حرارة الضوء	4000 K
فئة الحماية	IP 54
وزن الجهاز بالبطارية	190 g
درجة الحرارة الموصى بها عند التشغيل	-18 °C ... +50 °C
درجة حرارة الجو المحيط الممنوح بها عند الشحن	+5 °C ... +40 °C
أنواع البطاريات الموصى بها	L4B...

تحذير!

اقرأ جميع تحذيرات السلامة وجميع التعليمات، بما فيها. قد يؤدي الفشل في مراعاة التحذيرات والتعليمات إلى التعرض للإصابة بصدمة كهربية أو الحرق أو إصابات خطيرة.

احتفظ بجميع التحذيرات والتعليمات للرجوع إليها مستقبلاً.

تعليمات أمان خاصة بمصباح البطارية

تحذير: لا توجه شعاع الضوء على الأشخاص أو الحيوانات كما لا تحديق فيه أنت شخصياً (ولا حتى عن بعد). فالتحديق في شعاع الضوء قد يؤدي إلى إصابة خطيرة أو إلى فقدان الرؤية.

لا تستخدم هذا الجهاز في المناطق الرطبة.

إن مصدر إضاءة هذه اللمبة لا يمكن استبداله. عندما يصل مصدر الإضاءة إلى نهاية عمره الافتراضي، يجب استبدال سائر اللمبة.

تعليمات السلامة للبطارية

استخدم فقط البطاريات التي يعاد شحنها من Milwaukee طراز L4B....

قم بإزالة حزمة البطارية قبل البدء في أي أعمال على الجهاز.

لا تتخلص من البطاريات المستعملة مع النفايات المنزلية أو بحرقها. يقدم موزع Milwaukee خدمة استعادة البطاريات القديمة لحماية البيئة.

لا تقم بتخزين البطارية مع الأشياء المعدنية (خطر قصر الدائرة).

قد يتسرب حامض البطارية من البطاريات التالفة في ظروف الحمل الزائد بدرجة كبيرة أو في درجات الحرارة الشديدة. في حالة ملامسة حامض البطارية اعسل يديك فوراً بالماء والصابون. في حالة ملامسة السائل للعينين اشطفهما جيداً لمدة 10 دقائق على الأقل واطلب العناية الطبية فوراً.

تحذير! لتجنب أخطار الحرق أو الإصابة أو الإضرار بالمنتج التي تنجم عن الماس الكهربائي، لا تعمر الأداة أو البطارية القابلة للاستبدال أو جهاز الشحن في السوائل وأحرص على أن لا تصل السوائل إلى داخل الجهاز والبطارية. السوائل المودية للتآكل أو الموصلة للتيار الكهربائي، مثل الماء المالح ومركبات كيميائية معينة ومواد التبييض والمنظفات التي تشتمل على مواد تبييض، يمكن أن تؤدي إلى حدوث ماس كهربائي.

شروط الاستخدام المحددة

يستخدم مصباح الخوذة كوسيلة إضاءة لا علاقة لها بمصدر التيار الكهربائي. مصباح الخوذة معد خصيصاً لتثبيتته على خوذة لأعمال البناء.

لا تستخدم هذا المنتج بأي طريقة أخرى غير مصرح بها للاستخدام العادي.

إرشادات خاصة ببطاريات أيون الليثيوم القابلة للشحن

استخدام بطاريات أيون الليثيوم القابلة للشحن

يجب إعادة شحن البطارية غير المستخدمة لفترة قبل الاستخدام.

تقلل درجات الحرارة التي تتجاوز 50°سيلزيوس (122°فهرنهايت) من أداء البطارية. تجنب التعرض الزائد للحرارة أو أشعة الشمس (خطر التسخين)..

يجب الحفاظ على مواضع اتصال الشواحن و البطاريات القابلة للشحن نظيفة.

للحصول على فترة استخدام مثالية، يجب شحن البطاريات تماماً، بعد الاستخدام.

للحصول على أطول عمر ممكن للبطارية، انزع البطارية من الشاحن بمجرد شحنها تماماً.

لتخزين البطارية أكثر من 30 يوم:

تحفظ البطارية القابلة للشحن في مكان جاف عند درجة حرارة أقل من 27 درجة مئوية. خزن البطارية مشحونة بنسبة تتراوح بين 30%-50% اشحن البطارية كالمعتاد، وذلك كل ستة أشهر من التخزين.

نقل بطاريات أيون الليثيوم القابلة للشحن

تخضع بطاريات الليثيوم أيون لشروط قوانين نقل السلع الخطرة.

ويجب نقل هذه البطاريات وفقاً للأحكام والقوانين المحلية والوطنية والدولية.

- يمكن للمستخدم نقل البطاريات برأ دون الخضوع لشروط أخرى.
- يخضع النقل التجاري لبطاريات الليثيوم أيون عن طريق الغير إلى قوانين نقل السلع الخطرة. يتعين أن يقوم أفراد مدربون جيداً بالإعداد لعملية النقل والقيام بها بصحبة خبراء مثلهم.

متى تُنقل البطاريات:

- عند التأكد من حماية أطراف توصيل البطارية وعزلها تجنباً لحدوث قصر بالدائرة.
- عند التأكد من حماية حزمة البطارية من الحركة داخل صندوق التعبئة.
- يُرجى عدم نقل البطاريات التي بها تشققات أو تسريبات.

يُرجى البحث مع شركة الشحن عن نصيحة أخرى

الصيانة

استخدم فقط ملحقات ميلوكي وكذلك قطع غيار ميلوكي. إذا كانت المكونات التي يجب تغييرها غير مذكورة، يرجى الاتصال بأحد عملاء صيانة ميلوكي (انظر قائمة عنوانين الضمان/الصيانة الخاصة بنا).

عند الحاجة يمكن طلب رمز انفجار الجهاز بعد ذكر طراز الآلة والرقم السداسي المذكور على بطاقة طاقة الآلة لدى جهة خدمة العملاء أو مباشرة لدى شركة

Technicon Industries GmbH
Max-Eyth-Straße 10
Winnenden 71364
ألمانيا

تعرض الإشارة الضوئية حالة الشحن:
أحمر نابض: عملية الشحن، 0%-49 مشحون
أصفر نابض: عملية الشحن، 50%-99 مشحون
أخضر نابض: مشحون 100%
وميض باللون الأحمر / الأخضر: برودة أو رطوبة شديدة، أو هناك خلل في البطارية أو لم يجري تركيب البطارية
أحمر متوهج: درجة حرارة زائدة (ساخن للغاية)

وميض الضوء الأحمر والأخضر: البطارية بها عطل أو تم وضعها خطأ

إذا بدأت الإشارة الضوئية في الوميض باللون الأحمر والأخضر، تأكد من أن البطارية تم وضعها بشكل صحيح. لإجراء ذلك قم بنزع البطارية ووضعها مرة أخرى. إذا استمرت الإشارة الضوئية في الوميض باللون الأحمر والأخضر، فقد يكون من المحتمل أن البطارية ساخنة للغاية أو باردة أو مبتلة تبعاً لذلك دع البطارية تبرد أو تسخن أو تجف ثم قم بتربطها مرة أخرى. إذا ظلت المشكلة مستمرة، فيرجى التوجه إلى خدمة العملاء الخاصة بشركة MILWAUKEE.

مقياس الوقوق

تعرض الإشارة الضوئية حالة الشحن:

وميض الضوء الأحمر: الشحنة المتبقية >30%

ضوء أحمر مستمر: الشحنة المتبقية 10-3%

ضوء أصفر مستمر: الشحنة المتبقية 49%-11%

ضوء أخضر مستمر: الشحنة المتبقية 100-50%

إومرلا

يرجى قراءة التعليمات بعناية قبل بدء تشغيل الجهاز.

تنبيه! تحذير! خطر!

لا تنظر في مصدر الضوء المضيئ.

تحذير! سطح ساخن! يحظر للمس!

مستوى الحماية الكهربائية III.

فئة الحماية IP54

هذه الأداة مناسبة للاستخدام الداخلي فقط. لا تُعرَض الآلة للمطر مطلقاً.

يحظر التخلص من البطاريات القديمة والأجهزة الكهربائية والإلكترونية القديمة سوياً مع القمامة المنزلية. يجب جمع البطاريات القديمة والأجهزة الكهربائية والإلكترونية القديمة والتخلص منها بشكل منفصل. انزع البطاريات القديمة والمراكم القديمة والمصابيح من الأجهزة قبل التخلص منها.

الرجاء الاستفسار لدى الجهات الرسمية في المكان أو لدى التجار المتخصصين عن مواقع إعادة الاستغلال ومواقع الجمع. وفقاً للوائح المحلية، قد يُطلب من تجار التجزئة استعادة البطاريات القديمة والأجهزة الكهربائية والإلكترونية القديمة مجاناً.

ساهم في الحد من الحاجة إلى المواد الخام عن طريق إعادة استخدام البطاريات القديمة والأجهزة الكهربائية والتخلص من البطاريات القديمة والأجهزة الكهربائية والإلكترونية القديمة الخاصة بك وإعادة تدويرها. تحتوي البطاريات القديمة (وعلى الأخص بطاريات أيون الليثيوم) والأجهزة الكهربائية والإلكترونية القديمة على مواد قيمة وقابلة لإعادة التدوير يمكن أن يكون لها آثار سلبية على البيئة وصحتك في حالة عدم التخلص منها على نحو متأنسي مع البيئة.

قبل التخلص قم بحمو البيانات الشخصية التي قد تكون على جهازك القديم.

علامة التوافق الأوروبية

علامة الملائمة البريطانية

علامة التوافق الأوكرانية

علامة التوافق الأوروبية الآسيوية

Copyright 2023
Techtronic Industries GmbH
Max-Eyth-Str. 10
71364 Winnenden
Germany
+49 (0) 7195-12-0
www.milwaukeeetool.eu

Techtronic Industries (UK) Ltd
Parkway
Marlow SL7 1YL
UK

(10.23)
4931 4709 65