



- EN
- FR
- DE
- ES
- IT
- NL
- PT
- DA
- SV
- FI
- NO
- RU
- PL
- CS
- HU
- RO
- LV
- LT
- ET
- HR
- SL
- SK
- BG
- UK
- TR
- EL

**RY18PSX10A**  
**RY18PSX15A**





- Important!** It is essential that you read the instructions in this manual before assembling, operating, and maintaining the product.
- Attention!** Il est essentiel que vous lisiez les instructions contenues dans ce manuel avant d'assembler, d'entretenir et d'utiliser le produit.
- Achtung!** Es ist wichtig, dass Sie vor Zusammenbau, Wartung und Benutzung des Produktes die Anweisungen in dieser Anleitung lesen.
- ¡Atención!** Resulta fundamental que lea este manual de instrucciones antes de realizar el montaje, el mantenimiento y de utilizar este producto
- Attenzione!** È importante leggere le istruzioni contenute nel presente manuale prima di montare il prodotto, svolgere le operazioni di manutenzione sullo stesso e metterlo in funzione.
- Let op!** Het is van essentieel belang dat u de instructies in deze gebruiksaanwijzing leest voor u het product monteert, onderhoudt en gebruikt.
- Atenção!** É fundamental que leia as instruções deste manual antes da montagem, manutenção e operação do aparelho.
- OBS!** Det er vigtigt, at man læser instrukserne i denne brugsanvisning, inden man samler, vedligeholder og betjener produktet.
- Observera!** Det är viktigt att du läser instruktionerna i manualen före montering, användning och underhåll av produkten.
- Huomio!** On tärkeää, että luet tämän käsikirjan ohjeet ennen tuotteen kokoamista, huoltoa ja käyttöä.
- Advarsel!** Det er viktig at du leser instruksjonene i denne manualen før sammensetning, vedlikehold og bruk av produktet
- Внимание!** Необходимо прочитать инструкции в данном руководстве перед сборкой, обслуживанием и эксплуатацией этого изделия.
- Uwaga!** Koniecznie należy przeczytać instrukcje zawarte w tym podręczniku przed montażem, obsługą oraz konserwacją produktu.
- Důležité upozornění!** Neinstalujte, neprovádějte údržbu ani nepoužívejte tento výrobek dříve, než si přečtete pokyny uvedené v tomto návodu.
- Figyelem!** Fontos, hogy a termék összeszerelése, karbantartása és használatá elött elolvassa a kézikönyvben található utasításokat.
- Atenție!** Este esențial să citiți instrucțiunile din acest manual înainte de asamblare, efectuarea întreținerii și operarea produsului.
- Uzmanību!** Ir svarīgi izlasīt šīs rokasgrāmatas instrukcijas pirms uzstādīšanas, apkopes un preces darbināšanas.
- Děmesio!** Prieš surenkant, prižiūrint ir naudojant gaminį, būtina perskaityti šiame vadove pateiktus nurodymus.
- Tähtis!** Enne masina kokkupanekut, hooldamist ja kasutama hakkamist tuleb käesolevas juhendis esitatud juhised kindlasti läbi lugeda.
- Upozorenje!** Vrlo je važno da ste prije sklapanja, održavanja i rada s ovim proizvodom pročitali upute u ovom priručniku.
- Pomembno!** Pomembno je da pred montažo vzdrževanjem in uporabo tega izdelka preberete navodila v tem priročniku.
- Upozornenie!** Je dôležité, aby ste si pred montážou, údržbou a obsluhou produktu prečítali pokyny v tomto návode.
- Важно!** Исключительно важно е да прочетете инструкциите в настоящото ръководство, преди да преминете към сглобяване, поддръжка или работа с продукта.
- Важливо!** Дуже важливо, щоб ви прочитали інструкції в цьому керівництві перед складанням, обслуговуванням та експлуатацією цієї машини.
- Önemli!** Ürünü monte etmeden, kullanmadan ve bakımını yapmadan önce bu kılavuzdaki talimatları okumanız önemlidir.
- Προσοχή!** Είναι πολύ σημαντικό να διαβάσετε τις οδηγίες στο παρόν εγχειρίδιο πριν συναρμολογήσετε, συντηρήσετε ή λειτουργήσετε το προϊόν.

Subject to technical modification | Sous réserve de modifications techniques | Technische Änderungen vorbehalten | Bajo reserva de modificaciones técnicas | Con riserva di eventuali modifiche tecniche | Technische wijzigingen voorbehouden | Com reserva de modificações técnicas | Med forbehold for tekniske ændringer | Med förbehåll för tekniska ändringar | Tekniset muutokset varataan | Med forbehold om tekniske endringer | могут быть внесены технические изменения | Z zastrzeżeniem modyfikacji technicznych | Změny technických údajů vyhrazeny | A műszaki módosítás jogát fenntartjuk | Sub rezerva modificațiilor tehnice | Paturam tiesības mainīt tehniskos raksturlielumus | Pasliiekant teisę daryti techninius pakeitimus | Tehnised muudatused võimalikud | Подляно на tehničkem promjenama | Tehnične spremembe dopuščene | Právo na technické zmeny je vyhradené | Подлежи на технически модификации | Є об'єктом для технічних змін | Техник дегиşikліге табидир | τεχνικών τροποποιήσεων.



Safety, performance, and dependability have been given top priority in the design of your cordless pruning saw.

### INTENDED USE

The cordless pruning saw is intended for outdoor use only. For safety reasons, the product must be adequately controlled by using a two-handed operation at all times.

The product is designed for cutting branches, trunks, logs, and beams of a diameter determined by the cutting length of the guide bar. It is designed to cut wood only.

The product is to be used in domestic applications only by adults who have received adequate training on the hazards and preventative measures to be taken while using the product. It should not be used for professional tree services.

Do not use the product for any other purpose.

### GENERAL PRODUCT SAFETY WARNINGS

**⚠ WARNING! Read all safety warnings, instructions, illustrations and specifications provided with this power tool.** Failure to follow all instructions listed below may result in electric shock, fire, and/or serious injury.

**Save all warnings and instructions for future reference.**

The term "power tool" in the warnings refers to your mains-operated (corded) product or battery-operated (cordless) product.

#### WORK AREA SAFETY

- **Keep work area clean and well lit.** Cluttered or dark areas invite accidents.
- **Do not operate power tools in explosive atmospheres, such as in the presence of flammable liquids, gases or dust.** Power tools create sparks which may ignite the dust or fumes.
- **Keep children and bystanders away while operating a power tool.** Distractions can cause you to lose control.

#### ELECTRICAL SAFETY

- **Power tool plugs must match the outlet. Never modify the plug in any way. Do not use any adapter plugs with earthed (grounded) power tools.** Unmodified plugs and matching outlets will reduce risk of electric shock.
- **Avoid body contact with earthed or grounded surfaces, such as pipes, radiators, ranges and refrigerators.** There is an increased risk of electric shock if your body is earthed or grounded.
- **Do not expose power tools to rain or wet conditions.** Water entering a power tool will increase the risk of electric shock.
- **Do not abuse the cord. Never use the cord for carrying, pulling or unplugging the power tool. Keep cord away from heat, oil, sharp edges or moving parts.** Damaged or entangled cords increase the risk of electric shock.
- **When operating a power tool outdoors, use an extension cord suitable for outdoor use.** Use of a cord suitable for outdoor use reduces the risk of electric shock.
- **If operating a power tool in a damp location is unavoidable, use a residual current device (RCD) protected supply.** Use of an RCD reduces the risk of electric shock.

#### PERSONAL SAFETY

- **Stay alert, watch what you are doing and use common sense when operating a power tool. Do not use a power tool while you are tired or under the influence of drugs, alcohol or medication.** A moment of inattention while operating power tools may result in serious personal injury.
- **Use personal protective equipment. Always wear eye protection.** Protective equipment such as a dust mask, non-skid safety shoes, hard hat or hearing protection used for appropriate conditions will reduce personal injuries.
- **Prevent unintentional starting. Ensure the switch is in the off-position before connecting to power source and/or battery pack, picking up or carrying the tool.** Carrying power tools with your finger on the switch or energising power tools that have the switch on invites accidents.
- **Remove any adjusting key or wrench before turning the power tool on.** A wrench or a key left attached to a rotating part of the power tool may result in personal injury.
- **Do not overreach. Keep proper footing and balance at all times.** This enables better control of the power tool in unexpected situations.
- **Dress properly. Do not wear loose clothing or jewellery. Keep your hair and clothing away from moving parts.** Loose clothes, jewellery or long hair can be caught in moving parts.
- **If devices are provided for the connection of dust extraction and collection facilities, ensure these are connected and properly used.** Use of dust collection can reduce dust-related hazards.
- **Do not let familiarity gained from frequent use of tools allow you to become complacent and ignore tool safety principles.** A careless action can cause severe injury within a fraction of a second.

#### POWER TOOL USE AND CARE

- **Do not force the power tool. Use the correct power tool for your application.** The correct power tool will do the job better and safer at the rate for which it was designed.
- **Do not use the power tool if the switch does not turn it on and off.** Any power tool that cannot be controlled with switch is dangerous and must be repaired.
- **Disconnect the plug from the power source and/or remove the battery pack, if detachable, from the power tool before making any adjustments, changing accessories, or storing power tools.** Such preventive safety measures reduce the risk of starting the power tool accidentally.
- **Store idle power tools out of the reach of children and do not allow persons unfamiliar with the power tool or these instructions to operate the power tool.** Power tools are dangerous in the hands of untrained users.
- **Maintain power tools and accessories. Check for misalignment or binding of moving parts, breakage of parts and any other condition that may affect the power tool's operation.** If damaged, have the power

**tool repaired before use.** Many accidents are caused by poorly maintained power tools.

- **Keep cutting tools sharp and clean.** Properly maintained cutting tools with sharp cutting edges are less likely to bind and are easier to control.
- **Use the power tool, accessories and tool bits etc. in accordance with these instructions, taking into account the working conditions and the work to be performed.** Use of the power tool for operations different from those intended could result in a hazardous situation.
- **Keep handles and grasping surfaces dry, clean and free from oil and grease.** Slippery handles and grasping surfaces do not allow for safe handling and control of the tool in unexpected situations.

#### BATTERY TOOL USE AND CARE

- **Recharge only with the charger specified by the manufacturer.** A charger that is suitable for one type of battery pack may create a risk of fire when used with another battery pack.
- **Use power tools only with specifically designated battery packs.** Use of any other battery packs may create a risk of injury and fire.
- **When battery pack is not in use, keep it away from other metal objects, like paper clips, coins, keys, nails, screws or other small metal objects, that can make a connection from one terminal to another.** Shorting the battery terminals together may cause burns or a fire.
- **Under abusive conditions, liquid may be ejected from the battery; avoid contact. If contact accidentally occurs, flush with water. If liquid contacts eyes, additionally seek medical help.** Liquid ejected from the battery may cause irritation or burns.
- **Do not use a battery pack or tool that is damaged or modified.** Damaged or modified batteries may exhibit unpredictable behaviour resulting in fire, explosion or risk of injury.
- **Do not expose a battery pack or tool to fire or excessive temperature.** Exposure to fire or temperature above 130°C may cause explosion.
- **Follow all charging instructions and do not charge the battery pack or tool outside the temperature range specified in the instructions.** Charging improperly or at temperatures outside the specified range may damage the battery and increase the risk of fire.

#### SERVICE

- **Have your power tool serviced by a qualified repair person using only identical replacement parts.** This will ensure that the safety of the power tool is maintained.
- **Never service damaged battery packs.** Service of battery packs should only be performed by the manufacturer or authorized service providers.

#### GENERAL PRUNING SAW SAFETY WARNINGS

- **Keep all parts of the body away from the saw chain when the pruning saw is operating. Before you start the pruning saw, make sure the saw chain is not**

**contacting anything.** A moment of inattention while operating pruning saws may cause entanglement of your clothing or body with the saw chain.

- **Always hold the pruning saw with one hand on the rear handle and the other hand on the front handle.**
- **Hold the pruning saw by insulated gripping surfaces only, because the saw chain may contact hidden wiring.** Saw chains contacting a "live" wire may make exposed metal parts of the pruning saw "live" and could give the operator an electric shock.
- **Wear eye protection. Further protective equipment for hearing, head, hands, legs and feet is recommended.** Adequate protective equipment will reduce personal injury by flying debris or accidental contact with the saw chain.
- **Do not operate a pruning saw in a tree, on a ladder, from a rooftop, or any unstable support.** Operation of a pruning saw in this manner could result in serious personal injury.
- **Always keep proper footing and operate the pruning saw only when standing on fixed, secure and level surface.** Slippery or unstable surfaces may cause a loss of balance or control of the pruning saw.
- **When cutting a limb that is under tension, be alert for spring back.** When the tension in the wood fibres is released, the spring loaded limb may strike the operator and/or throw the pruning saw out of control.
- **Use extreme caution when cutting brush and saplings.** The slender material may catch the saw chain and be whipped toward you or pull you off balance.
- **Carry the pruning saw by the rear handle with the pruning saw switched off and away from your body. When transporting or storing the pruning saw, always fit the guide bar cover.** Proper handling of the pruning saw will reduce the likelihood of accidental contact with the moving saw chain.
- **Follow instructions for lubricating, chain tensioning and changing the bar and chain.** Improperly tensioned or lubricated chain may either break or increase the chance for kickback.
- **Cut wood only.** Do not use pruning saw for purposes not intended. For example: do not use pruning saw for cutting metal, plastic, masonry or non-wood building materials. Use of the pruning saw for operations different than intended could result in a hazardous situation.
- **This pruning saw is not intended for tree felling.** Use of the pruning saw for operations different than intended could result in serious injury to the operator or bystanders.
- **Follow all instructions when clearing jammed material, storing or servicing the pruning saw.** Make sure the switch is off and the battery pack is removed. Unexpected actuation of the pruning saw while clearing jammed material or servicing may result in serious personal injury.

#### CAUSES AND OPERATOR PREVENTION OF KICKBACK:

Kickback may occur when the nose or tip of the guide bar touches an object, or when the wood closes in and pinches the saw chain in the cut.

Tip contact in some cases may cause a sudden reverse reaction, kicking the guide bar up and back towards the operator.

Pinching the saw chain along the top of the guide bar may push the guide bar rapidly back towards the operator.

Either of these reactions may cause you to lose control of the saw which could result in serious personal injury. Do not rely exclusively upon the safety devices built into your saw. As a pruning saw user, you should take several steps to keep your cutting jobs free from accident or injury.

Kickback is the result of pruning saw misuse and/or incorrect operating procedures or conditions and can be avoided by taking proper precautions as given below:

- **Maintain a firm grip, with thumb and fingers encircling the pruning saw rear handle, with both hands on the saw and position your body and arm to allow you to resist kickback forces.** Kickback forces can be controlled by the operator, if proper precautions are taken. Do not let go of the pruning saw.
- **Do not overreach and do not cut above shoulder height.** This helps prevent unintended tip contact and enables better control of the pruning saw in unexpected situations.
- **Only use replacement guide bars and saw chains specified by the manufacturer.** Incorrect replacement guide bars and saw chains may cause chain breakage and/or kickback.
- **Follow the manufacturer's sharpening and maintenance instructions for the saw chain.** Decreasing the depth gauge height can lead to increased kickback.

#### ADDITIONAL SAFETY WARNINGS

- Attend a professionally organised course on the use and maintenance of pruning saws, preventative actions, and first aid. Keep these instructions safe for later use.
- Pruning saws are potentially dangerous tools. Accidents involving the use of pruning saws often result in loss of limbs or death. Falling branches, toppling trees, rolling logs can all kill. Diseased or rotting timber poses additional hazards. Assess your capability of completing the task safely. If there is any doubt, leave it to a professional tree surgeon.
- Do not cut vines or small undergrowth (less than 30 mm in diameter).
- It is recommended to practise cutting logs on a saw-horse or cradle when operating the product for the first time.
- The size of the work area depends on the job being performed and the size of the tree or workpiece involved. The operator needs to be aware and in control of everything happening in the work area.
- Do not use a back-and-forward sawing motion. Let the chain do the work. Keep the chain sharp, and do not try to push the chain through the cut.
- Do not put pressure on the saw at the end of the cut. Be ready to take on the weight of the saw as it cuts free from the wood. Failure to do so could result in possible serious personal injury.
- Do not stop the saw in the middle of a cutting operation. Keep the saw running until it is already removed from the cut.

- To reduce the risk of injury associated with contacting moving parts, always turn off the product, remove the battery pack, and make sure that all moving parts have come to a complete stop:
  - before cleaning or clearing a blockage
  - before leaving the product unattended
  - before installing or removing attachments
  - before checking, conducting maintenance, or working on the product
- Injuries may be caused, or aggravated, by prolonged use of the product. When using the product for prolonged periods, ensure to take regular breaks.
- If the product is dropped, suffers heavy impact, or begins to vibrate abnormally, immediately stop the product and inspect for damage or identify the cause of the vibration. Any damage should be properly repaired or replaced by an authorised service centre.
- Operate the product only in temperatures between 0°C and 40°C.
- Store the product in a location where the ambient temperature is between -10°C and 50°C.

#### PERSONAL PROTECTIVE EQUIPMENT

Good quality personal protective equipment, as used by professionals, helps reduce the risk of injury to the operator. The following items should be used when operating the product:

- Safety helmet
  - should comply with EN 397 and be CE marked
- Hearing protection
  - should comply with EN 352-1 and be CE marked
- Eye and face protection
  - should be CE marked and comply with EN 166 (for safety glasses) or EN 1731 (for mesh visors)
- Gloves
  - should comply with EN ISO 11393-4 and be CE marked
- Leg protection (chaps)
  - should comply with EN ISO 11393-2, be CE marked and provide all-round protection
- Pruning saw safety boots
  - should comply with EN ISO 20345:2004 and be marked with a shield depicting a pruning saw to show compliance with EN ISO 11393-3. (Occasional users may use steel toe-cap safety boots with protective gaiters, which conform to EN ISO 11393-5 if the ground is even and there is little risk of tripping or catching on undergrowth).
- Pruning saw jackets for upper body protection
  - should comply with EN ISO 11393-6 and be CE marked

#### ADDITIONAL BATTERY SAFETY WARNINGS

- To reduce the risk of fire, personal injury, and product damage due to short circuit, never immerse the tool, battery pack, or charger in fluid or allow fluid to flow inside them. Corrosive or conductive fluids, such as seawater, certain industrial chemicals, and bleach or bleach-containing products, etc., can cause a short circuit.

- Charge the battery pack in a location where the ambient temperature is between 10°C and 38°C.
- Store the battery pack in a location where the ambient temperature is between 0°C and 20°C.

## INSTRUCTIONS CONCERNING THE PROPER TECHNIQUES FOR BASIC LIMBING AND CROSS-CUTTING

### UNDERSTANDING THE FORCES WITHIN THE WOOD

When you understand the directional pressures and stresses inside the wood, you can reduce the pinches or at least expect them during your cutting. Tension in the wood means the fibres are being pulled apart, and if you cut in this area, the kerf or cut tends to open as the saw goes through. If a log is being supported on a saw-horse and the end is hanging unsupported over the end, tension is created on the upper surface due to the weight of the overhanging log stretching the fibres. Likewise, the underside of the log is compressed and the fibres are being pushed together. If a cut is made in this area, the kerf tends to close up during the cut. This cut would pinch the blade.

### PUSH AND PULL

The reaction force is always opposite to the direction the chain is moving. The operator must be ready to control the tendency for the product to pull away and push backwards. The product pulls away (forward motion) when cutting on the bottom edge of the bar. The product pushes backwards (towards the operator) when cutting along the top edge.

### SAW JAMMED IN THE CUT

Turn off the product, and remove the battery pack. Do not try to force the chain and bar out of the cut as this is likely to break the chain, which may swing back and strike the operator. This situation normally occurs because the wood is incorrectly supported, which forces the cut to close under compression, thereby pinching the blade. If adjusting the support does not release the bar and chain, use wooden wedges or a lever to open the cut and release the saw. Never try to start the pruning saw when the guide bar is already in a cut or kerf.

### SKATING/BOUNCING

When the pruning saw fails to dig in during a cut, the guide bar can begin hopping or dangerously skidding along the surface of the log or branch, possibly resulting in the loss of control of the pruning saw. To prevent or reduce skating or bouncing, always use the saw with both hands. Make sure that the saw chain establishes a groove for cutting.

Never cut small, flexible branches or brushes with your pruning saw. Their size and flexibility can easily cause the saw to bounce towards you or bind up with enough force to cause a kickback. The best tool for that kind of work is a hand saw, pruning shears, an axe, or other hand tools.

### BUCKING A LOG

Bucking is cutting a log into lengths. It is important to make sure your footing is firm and your weight is evenly distributed on both feet. When possible, the log should be raised and supported by the use of limbs, logs or chocks. Follow the simple directions for easy cutting. When the log is supported along its entire length, it is cut from the top (overbuck).

When the log is supported on one end, cut 1/3 the diameter from the underside (underbuck). Then make the finished cut by overbuck to meet the first cut.

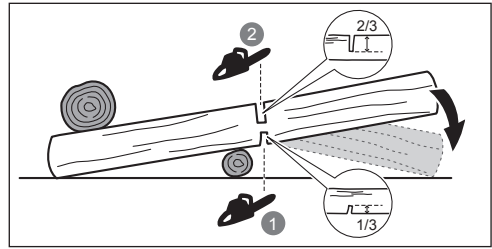

When the log is supported on both ends, cut 1/3 the diameter from the top (overbuck). Then make the finished cut by underbucking the lower 2/3 to meet the first cut.

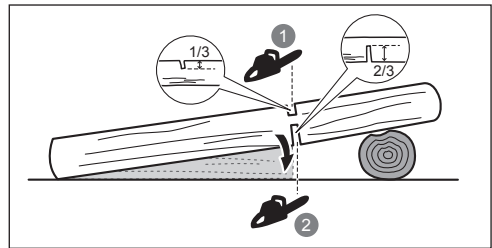

When bucking on a slope always stand on the uphill side of the log. To maintain control when “cutting through”, release the cutting pressure near the end of the cut without relaxing your grip on the pruning saw handles. Do not let the chain contact the ground. After completing the cut, wait for the saw chain to stop before you move the pruning saw. Always stop the motor before moving from tree to tree.

### LIMBING A TREE

Limbing is removing the branches from a fallen tree. When limbing, leave larger lower limbs to support the log off the ground. Remove the small limbs in one cut. Branches under tension should be cut from the bottom up to avoid binding the pruning saw.

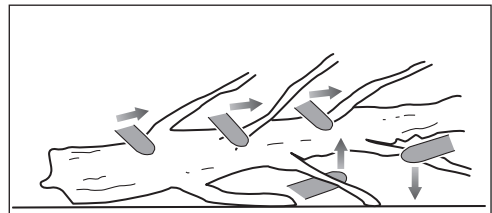

### SPRINGPOLES

A springpole is any log, branch, rooted stump, or sapling that is bent under tension by other wood so that it springs back if the wood holding it is cut or removed.

On a fallen tree, a rooted stump has a high potential of springing back to the upright position during the bucking cut to separate the log from the stump. Watch out for springpoles—they are dangerous. Do not attempt to cut bent branches or stumps that are under tension unless you are professionally trained and competent to do so.

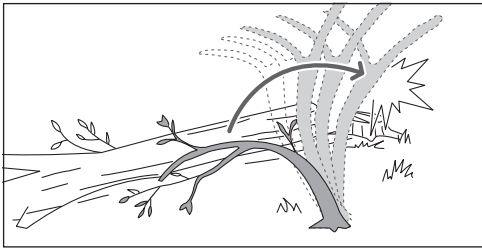

**⚠ WARNING!** Springpoles are dangerous and could strike the operator, causing the operator to lose control of the pruning saw. This could result in a severe or fatal injury to the operator. Cutting spring poles should be done by trained users.

### TRANSPORTATION AND STORAGE

- Turn off the product, remove the battery pack, and allow the product to cool down before storing or transporting.
- Remove all foreign materials from the product. Store the product in a cool, dry, and well-ventilated place that is inaccessible to children. Keep the product away from corrosive agents, such as garden chemicals and deicing salts. Do not store the product outdoors.
- Fit the guide bar cover before storing the product or during transportation.
- For transportation, secure the product against movement or falling to prevent injury to persons or damage to the product.

### TRANSPORTING LITHIUM BATTERIES

Transport the battery in accordance with local and national provisions and regulations.

Follow all special requirements on packaging and labelling when transporting batteries by a third party. Ensure that no batteries can come in contact with other batteries or conductive materials while in transport by protecting exposed connectors with insulating, non-conductive caps or tape. Do not transport batteries that are cracked or leaking. Check with the forwarding company for further advice.

### MAINTENANCE

- Use only original manufacturer's replacement parts, accessories, and attachments. Failure to do so can cause possible injury, can contribute to poor performance, and may void your warranty.
- Servicing requires extreme care and knowledge and should be performed only by a qualified service technician. Have the product serviced by an authorised service centre only.
- You may make adjustments or repairs described in this manual. For other repairs, have the product serviced by an authorised service centre only.
- Consequences of improper maintenance, removal, or modification of safety devices, may cause the product to not function correctly, increasing the potential for serious injury. Keep the product professionally maintained.
- Sharpening the chain safely is a difficult precision task that should be performed only by experienced skilled professionals. The manufacturer strongly recommends that a worn or dull chain is replaced with a new one,

available at your authorised service centre. The part number is available in the product specification table in this manual.

- Follow the instructions for lubricating and chain tension checking and adjustment.
- After each use, clean the plastic parts with a soft, dry cloth.
- Check all nuts, bolts, and screws at frequent intervals for security to ensure that the product is in safe working condition. Any part that is damaged should be properly repaired or replaced by an authorised service centre.

### MAINTENANCE SCHEDULE

#### Daily check

Bar lubrication	Before each use
Chain tension	Before each use and frequently
Chain sharpness	Before each use (visual check)
For damaged parts	Before each use
For loose fasteners	Before each use

#### Inspect and clean

Bar	Before each use
Complete saw	After each use

### KNOW YOUR PRODUCT

See page 195.

1. Blade guard
2. Guide bar
3. Trigger release
4. Switch trigger
5. Saw chain
6. Guide bar cover
7. Operator's manual
8. Chain and bar oil
9. LED light
10. Guide bar locking knob
11. Chain tension knob
12. Battery port
13. Battery pack
14. Charger

### SAFETY DEVICES

#### Chain catcher

The chain catcher prevents the saw chain from being thrown back towards the operator if the saw chain comes loose or breaks.

#### Guide bars

Generally, guide bars with small radius tips have a somewhat lower potential for kickback. Use a guide bar and matching chain that is just long enough for the job. Longer bars increase the risk of loss of control during sawing. Regularly check the chain tension. When cutting smaller branches (less than the full length of the guide bar) the chain is more likely to be thrown off if the tension is not correct.

#### Low-kickback saw chain

The low-kickback saw chain helps to reduce the possibility of a kickback event.

The rakers (depth gauges) ahead of each cutter can minimise the force of a kickback reaction by preventing the cutters from digging in too deeply. Use only replacement guide bar and chain combinations that are recommended by the manufacturer.

As saw chains are sharpened, they lose some of the low-kickback qualities, and extra caution is required. For safety, replace saw chains when cutting performance decreases.

### Over-temperature protection

The battery pack has over-temperature protection, which is designed to protect the battery cells from damage in the event of high temperatures. This feature may cause the battery to stop powering the product until the battery cells cool down. If the battery pack is warm to touch, allow it to cool down before resuming operation. If the product still does not work, connect the battery pack to the charger, which can also indicate over-temperature protection. When the battery cells cool down, the charger begins to charge the battery.

**NOTE:** High ambient temperatures above 30° C and high-power tools, such as pruning saws, can cause the battery cells to heat up faster. Monitor the battery pack regularly, and if it is warm to touch, change the battery or allow the battery to cool down.

**NOTE:** The battery pack LED indicator stops working if the battery protection feature has caused the battery pack to stop powering the product.

### LED INDICATORS (RY18PSX15A)

LED	Status	Description
Green	Normal load	The user is applying the correct amount of force while cutting.
Amber	High load	The user is applying a strong force while cutting. Apply less force to lessen the load on the product.
Red	Overloaded	The user is applying excessive force while cutting. The product will stop.

### SYMBOLS ON THE PRODUCT



Safety alert



Read and understand all instructions before operating the product. Follow all warnings and safety instructions.



Wear eye, ear, and head protection.



Wear non-slip, heavy-duty gloves.



Wear non-slip safety footwear when using the product.



Do not expose the product to rain or damp conditions.



Hold and operate the saw properly with both hands.



Do not operate the saw using only one hand.



Beware of pruning saw kickback and avoid contact with bar tip.



Guaranteed sound power level



European Conformity Mark



British Conformity Mark



EurAsian Conformity Mark



001

Ukraine Conformity Mark



Rotate to adjust the chain tension  
+ = Tighten the chain  
- = Loosen the chain



Moving direction of the chain.  
(Marked under the sprocket cover)



Do not dispose of waste batteries, waste electrical and electronic equipment as unsorted municipal waste. Waste batteries and waste electrical and electronic equipment must be collected separately. Waste batteries, waste accumulators, and light sources have to be removed from the equipment. Check with your local authority or retailer for recycling advice and collection point. According to local regulations, retailers may have an obligation to take back waste batteries and waste electrical and electronic equipment free of charge. Your contribution to the reuse and recycling of waste batteries and waste electrical and electronic equipment helps to reduce the demand of raw materials. Waste batteries, in particular containing lithium, and waste electrical and electronic equipment contain valuable and recyclable materials, which can adversely impact the environment and the human health if not disposed of in an environmentally compatible manner. Delete personal data from waste equipment, if any.



4. Rotate the guide bar locking knob clockwise to lock.
5. Install the battery pack.  
Insert the battery pack into the product. Make sure that the latch of the battery pack clicks in place and that the battery pack is fully seated and securely attached before beginning operation.
6. Start the product.  
Press the trigger release and squeeze the switch trigger.

**NOTE:** To stop the product, release the switch trigger.

## SYMBOLS IN THIS MANUAL



Note



Warning

## GETTING STARTED

See pages 196-197.

1. Wear Personal Protective Equipment (PPE).  
Wear full eye protection, ear protection, non-slip heavy-duty gloves, substantial footwear, and protective clothing at all times while operating the product. Do not operate the product when barefoot or wearing open sandals.
2. Remove the guide bar cover.
3. Adjust the chain tension. Turn the guide bar locking knob counterclockwise to unlock.

To increase the chain tension, turn the chain tension knob clockwise.

To reduce the chain tension, turn the chain tension knob counterclockwise.

**NOTE:** The chain tension is correct when the gap between the cutter in the chain and the bar is between 2 and 3 mm. Pull the chain in the middle of the lower side of the bar downwards (away from the bar), and measure the distance between the bar and the chain cutters.

**NOTE:** The temperature of the chain increases during normal operation, causing the chain to stretch. Check the chain tension frequently and adjust as required. A chain that is tensioned while warm may be too tight upon cooling. Make sure that the chain tension is correctly adjusted as specified in these instructions.

Lors de la conception de la scie d'élagage sans fil, l'accent a été mis sur la sécurité, la performance et la fiabilité.

## UTILISATION PRÉVUE

La scie d'élagage sans fil est uniquement destinée à un usage en extérieur. Pour des raisons de sécurité, le produit doit être en permanence contrôlé des deux mains.

Le produit est destiné à la coupe des branches, troncs, bûches, et poutres d'un diamètre déterminé par la longueur de coupe du guide-chaîne. Il n'est autorisé de l'utiliser que pour couper du bois.

Le produit doit uniquement être utilisé dans le cadre d'applications domestiques, par des adultes ayant reçu une formation adéquate concernant les risques et les mesures de prévention à prendre lors de l'utilisation du produit. Il ne doit pas être utilisé de façon professionnelle pour l'abattage et l'élagage des arbres.

Utilisez ce produit pour aucun autre travail.

## AVERTISSEMENTS DE SÉCURITÉ GÉNÉRAUX CONCERNANT LE PRODUIT

**⚠ AVERTISSEMENT!** Lisez l'ensemble des avertissements, instructions, illustrations et spécifications relatifs à la sécurité fournis avec ce produit. Le non-respect des instructions présentées ci-après peut entraîner des accidents tels que des incendies, des décharges électriques et/ou des blessures corporelles graves.

**Conservez tous les avertissements et toutes les instructions pour pouvoir vous y reporter ultérieurement.**

Dans les avertissements, l'expression « outil électrique » fait référence au produit alimenté sur le secteur (à fil) ou sur batterie (sans fil).

## SÉCURITÉ DANS LA ZONE DE TRAVAIL

- **Maintenez l'endroit de travail propre et bien éclairé.** Un lieu de travail en désordre ou mal éclairé augmente le risque d'accidents.
- **N'utilisez pas l'outil électroportatif dans un environnement présentant des risques d'explosion et où se trouvent des liquides, des gaz ou poussières inflammables.** Les outils électroportatifs génèrent des étincelles risquant d'enflammer les poussières ou les vapeurs.
- **Tenez les enfants et autres personnes éloignés durant l'utilisation de l'outil électroportatif.** En cas d'inattention vous risquez de perdre le contrôle sur l'appareil.

## SÉCURITÉ RELATIVE AU SYSTÈME ÉLECTRIQUE

- **La fiche de secteur de l'outil électroportatif doit être appropriée à la prise de courant. Ne modifiez en aucun cas la fiche. N'utilisez pas de fiches d'adaptateur avec des outils électriques avec mise à la terre.** Les fiches non modifiées et les prises de courant appropriées réduisent le risque de décharge électrique.
- **Évitez le contact physique avec des surfaces mises à la terre tels que tuyaux, radiateurs, fours et réfrigérateurs.** Il y a un risque élevé de choc électrique au cas où votre corps serait relié à la terre.

- **Ne pas exposer l'outil électroportatif à la pluie ou à l'humidité.** La pénétration d'eau dans un outil électroportatif augmente le risque d'un choc électrique.
- **Ne malmenez pas le câble d'alimentation. Ne jamais utiliser le cordon pour porter, tirer ou débrancher l'outil. Maintenir le câble éloigné des sources de chaleur, des parties grasses, des bords tranchants ou des parties de l'appareil en rotation.** Un câble endommagé ou torsadé augmente le risque d'un choc électrique.
- **Au cas où l'outil électroportatif serait utilisé à l'extérieur, utiliser une rallonge appropriée pour les applications extérieures.** L'utilisation d'une rallonge électrique appropriée pour les applications extérieures réduit le risque d'un choc électrique.
- **Si une utilisation de l'outil électroportatif dans un environnement humide ne peut pas être évitée, utiliser un disjoncteur différentiel.** Un disjoncteur différentiel réduit le risque d'un choquo électrique.

## SÉCURITÉ DES PERSONNES

- **Rester vigilant, surveiller ce que vous faites. Faire preuve de bon sens en utilisant l'outil électroportatif. Ne pas utiliser un outil électroportatif lorsqu'on est fatigué ou après avoir consommé de l'alcool, des drogues ou avoir pris des médicaments.** Un moment d'inattention lors de l'utilisation de l'outil électroportatif peut entraîner de graves blessures sur les personnes.
- **Porter des équipements de protection. Porter toujours des lunettes de protection.** Le fait de porter des équipements de protection personnels tels que masque anti-poussière, chaussures de sécurité antidérapantes, casque de protection ou protection acoustique suivant le travail à effectuer avec l'outil électroportatif, réduit le risque de blessures.
- **Éviter toute mise en service accidentelle. Assurez-vous que l'interrupteur est en position "arrêt" avant la connexion au secteur et/ou l'insertion de la batterie, ainsi qu'avant de saisir ou de transporter l'outil.** Le transport d'un outil électrique avec votre doigt sur l'interrupteur ou la mise sous tension d'un outil dont l'interrupteur est en position "marche" est propice aux accidents.
- **Enlever tout outil de réglage ou toute clé avant de mettre l'outil électroportatif en fonctionnement. Une clé ou un outil se trouvant sur une partie en rotation peut causer des blessures.** Le fait de porter l'outil électroportatif avec le doigt sur l'interrupteur ou de le brancher sur la source de courant lorsque l'outil électroportatif est en fonctionnement, peut entraîner des accidents.
- **Ne pas se précipiter. Gardez une position et un équilibre adaptés à tout moment.** Cela permet un meilleur contrôle de l'outil dans des situations inattendues.
- **Portez des vêtements appropriés. Ne pas porter de vêtements amples ni de bijoux. Tenir vos cheveux et vos vêtements à l'écart des pièces en mouvement.** Des vêtements amples, des bijoux ou des cheveux longs peuvent être happés par des pièces en mouvement.
- **Si des dispositifs servant à aspirer ou à recueillir les poussières doivent être utilisés, vérifier que ceux ci soient effectivement raccordés et qu'ils sont correctement utilisés.** L'utilisation d'un dispositif d'aspiration des poussières peut réduire les dangers dus aux poussières.

- **Ne pas relâcher sa vigilance en cas d'utilisation fréquente de certains outils et ne pas ignorer les principes de sécurité des outils.** Une action imprudente peut entraîner de graves blessures en une fraction de seconde.

#### UTILISATION ET EMPLOI SOIGNEUX D'OUTILS ÉLECTROPORTATIFS

- **Ne pas surcharger l'appareil. Utiliser l'outil électroportatif approprié au travail à effectuer.** Avec l'outil électroportatif approprié, vous travaillerez mieux et avec plus de sécurité à la vitesse pour laquelle il est prévu.
- **Ne pas utiliser un outil électroportatif dont l'interrupteur est défectueux.** Tout outil qui ne peut pas être commandé par l'interrupteur est dangereux et il faut le réparer.
- **Retirer la fiche de la prise de courant et/ou enlever l'accu avant d'effectuer des réglages sur l'appareil, de changer les accessoires, ou de ranger l'appareil.** Cette mesure de précaution empêche une mise en fonctionnement de l'outil électroportatif par mégarde.
- **Conserver les outils à l'arrêt hors de la portée des enfants et ne pas permettre à des personnes ne connaissant pas l'outil ou les présentes instructions de le faire fonctionner.** Les outils sont dangereux entre les mains d'utilisateurs novices.
- **Entretenir les accessoires et les outils électriques. Vérifier que les parties en mouvement fonctionnent correctement et qu'elles ne soient pas coincées, et contrôler si des parties sont cassées ou endommagées de telle sorte que le bon fonctionnement de l'outil électroportatif s'en trouve entravé. Faire réparer ces parties endommagées avant d'utiliser l'appareil.** De nombreux accidents sont dus à des outils électroportatifs mal entretenus.
- **Maintenir les outils de coupe aiguisés et propres.** Des outils soigneusement entretenus avec des bords tranchants bien aiguisés se coincent moins souvent et peuvent être guidés plus facilement.
- **Utiliser l'outil, les accessoires et les lames etc., conformément à ces instructions, en tenant compte des conditions de travail et du travail à réaliser.** L'utilisation des outils électroportatifs à d'autres fins que celles prévues peut entraîner des situations dangereuses.
- **Gardez les poignées et les surfaces de préhension sèches, propres et exemptes d'huile et de graisse.** Des poignées et des surfaces de préhension glissantes ne permettent pas une manipulation et un contrôle de l'outil en toute sécurité en cas de situation imprévue.

#### UTILISATION ET EMPLOI SOIGNEUX DES OUTILS ÉLECTRIQUES SANS FIL

- **Ne chargez les blocs de batteries que dans des chargeurs recommandés par le fabricant.** Un chargeur approprié à un type spécifique de batterie peut engendrer un risque d'incendie lorsqu'il est utilisé avec une autre batterie.
- **Dans les outils électriques, n'utilisez que les blocs de batteries spécialement prévus pour ceux-ci.** L'utilisation de tout autre bloc de batterie peut entraîner des blessures et des risques d'incendie.

- **Lorsqu'un bloc de batterie n'est pas utilisé, le maintenir à l'écart de tout autre objet métallique, par exemple trombones, pièces de monnaie, clés, clous, vis ou autres objets de petite taille qui peuvent donner lieu à une connexion d'une borne à une autre.** Un court-circuit entre les contacts de batterie peut provoquer des brûlures ou un incendie.

- **En cas d'utilisation abusive, du liquide peut sortir du bloc de batterie. Évitez tout contact avec ce liquide. En cas de contact accidentel, rincez soigneusement avec de l'eau. Si du liquide entre en contact avec les yeux, consultez immédiatement un médecin.** Le liquide qui sort du bloc de batterie peut entraîner des irritations de la peau ou causer des brûlures.
- **Ne pas utiliser un outil ou un pack de batterie endommagé ou modifié.** Des batteries endommagées ou modifiées peuvent présenter un comportement imprévisible pouvant causer un incendie, une explosion ou un risque de blessure.
- **N'exposez pas un outil ou un bloc de batterie au feu ou à des températures excessives.** L'exposition au feu ou à des températures supérieures à 130 °C peut provoquer une explosion.
- **Suivre toutes les instructions de chargement et ne pas charger l'outil ou le pack de batterie en dehors de la plage de températures spécifiée dans les instructions.** Un chargement incorrect ou à des températures en dehors de la plage spécifiée peut endommager la batterie et augmenter le risque d'incendie.

#### TRAVAUX D'ENTRETIEN

- **Ne faire réparer l'outil électroportatif que par un personnel qualifié et seulement avec des pièces de rechange d'origine.** Ceci permet d'assurer la sécurité de l'appareil.
- **Ne jamais procéder à l'entretien des packs de batterie endommagés.** L'entretien des packs de batterie ne peut être effectué que par le fabricant ou des prestataires agréés.

#### AVERTISSEMENTS DE SÉCURITÉ D'ORDRE GÉNÉRAL CONCERNANT LA SCIE DÉLÉGAGE

- **Tenir toutes les parties du corps éloignées de la chaîne coupante lorsque la scie délagage est en fonctionnement. Avant de mettre la scie à élaguer en marche, sassurer que la chaîne coupante nest pas en contact avec quoi que ce soit.** Un moment d'inattention lors de l'utilisation des scies délagage peut entraîner un enchevêtrement des vêtements ou d'une partie du corps avec la chaîne coupante.
- **Toujours tenir la scie délagage avec une main sur la poignée arrière et l'autre main sur la poignée avant.**
- **Tenir la scie délagage uniquement au niveau des surfaces de saisie isolées. La chaîne coupante pourrait, en effet, entrer en contact avec des câblages dissimulés.** Le contact entre les chaînes coupantes et un fil sous tension peut rendre conductrices les parties métalliques exposées de la chaîne délagage et envoyer une décharge électrique à l'opérateur.
- **Portez une protection oculaire. Un équipement de protection auditif, tout comme pour la tête, les mains, les jambes et les pieds est recommandé.** Un équipement de protection adéquat permettra de réduire



les blessures personnelles causées par des débris volants ou un contact accidentel avec la chaîne.

- **Ne pas utiliser une chaîne délagage depuis un arbre, une échelle, un toit ou tout support instable.** Une telle utilisation pourrait provoquer de graves blessures.
- **Toujours maintenir un bon appui et utilisez la scie à élaguer uniquement en se tenant debout sur une surface fixe, sécurisée et plane.** Des surfaces glissantes ou instables pourraient entraîner une perte d'équilibre ou de contrôle de la chaîne délagage.
- **Lorsque vous coupez une branche sous tension, prenez garde à l'effet ressort.** Lorsque la tension dans les fibres de bois est libérée, la branche sous tension pourrait heurter l'opérateur et/ou mettre la scie délagage hors de contrôle.
- **Soyez particulièrement prudent lors de la coupe de broussailles et de jeunes arbres.** Les fins branchages sont susceptibles d'être agrippés par la chaîne de la tronçonneuse et de venir vous fouetter ou de vous faire perdre l'équilibre.
- **Transporter la scie délagage par la poignée arrière, hors tension et loin du corps. Lors du transport ou du stockage de la scie délagage, toujours installer le fourreau de guide-chaîne.** Une manipulation correcte de la scie délagage réduira le risque de contact accidentel avec la chaîne coupante en mouvement.
- **Observer les instructions concernant la lubrification, la tension de la chaîne et le remplacement de la barre/chaîne.** Une chaîne mal tendue ou mal lubrifiée peut soit casser ou augmenter le risque de rebond.
- **Ne coupez que du bois.** Ne pas utiliser de scie délagage à des fins autres que celles prévues. Par exemple : ne pas utiliser la scie délagage pour couper le métal, le plastique, le béton, ou tout autre matériau de construction autre que le bois. L'utilisation de la scie délagage à des fins autres que celles prévues pourrait entraîner une situation dangereuse.
- **Cette scie délagage n'est pas conçue pour abattre des arbres.** L'utilisation de la scie délagage à des fins autres que celles pour lesquelles elle a été conçue peut provoquer des blessures graves à l'opérateur ou aux personnes qui se trouvent autour.
- **Suivre toutes les instructions pour nettoyer les obstructions, stocker ou entretenir la scie délagage.** Assurez-vous que le produit est éteint et que le bloc-batterie est retiré. Un actionnement inattendu de la scie délagage lors du dégagement d'obstructions ou de l'entretien pourrait provoquer de graves blessures.

#### CAUSES ET PRÉVENTION DU REBOND :

Il peut se produire un rebond si l'extrémité du guide-chaîne entre en contact avec un objet ou si la chaîne coupante se pince et se bloque dans le bois pendant la coupe.

Dans certains cas, le contact avec le nez du guide-chaîne peut provoquer une réaction inverse soudaine, faisant rebondir le guide-chaîne vers le haut et en direction de l'opérateur.

Le pincement de la chaîne au niveau du haut du guide-chaîne est susceptible de le repousser rapidement le guide-chaîne en direction de l'opérateur.

Dans chacun de ces cas, vous pouvez perdre le contrôle de la tronçonneuse et être grièvement blessé. Ne vous fiez pas exclusivement aux éléments de protection de votre

tronçonneuse. En tant qu'utilisateur de la scie délagage, plusieurs mesures doivent être prises pour éviter les accidents et les blessures lors des travaux de coupe.

Le rebond est le résultat d'une mauvaise utilisation de la chaîne délagage et/ou de conditions ou procédures d'utilisation inadéquates et peut être évité en prenant les précautions nécessaires mentionnées ci-dessous :

- **Avec le pouce et les doigts bien fermés autour de la poignée arrière de la scie délagage, maintenir une prise ferme avec les deux mains sur la scie et positionner le corps et les bras pour de résister au recul.** Les forces de rebond peuvent être maîtrisées par l'opérateur si des précautions adaptées sont prises. Toujours bien tenir la scie délagage.
- **Ne travaillez pas en extension et ne tronçonnez pas au dessus du niveau des épaules.** Cela contribue à éviter les contacts involontaires avec l'extrémité et confère un meilleur contrôle de la scie délagage dans des situations imprévues.
- **Utilisez uniquement les barres de guidage et chaînes de scie de rechange spécifiées par le fabricant.** Des barres de guidage et chaînes de scie de rechange inadaptées peuvent provoquer une rupture et/ou un recul de la chaîne.
- **Respectez les instructions du fabricant pour l'aiguisage et l'entretien de la chaîne.** La diminution de la hauteur du limiteur de profondeur est susceptible d'augmenter le risque de rebond.

#### INSTRUCTIONS DE SÉCURITÉ ADDITIONNELLES

- Assister à un cours professionnel sur l'utilisation et l'entretien des scies délagage, sur les mesures préventives et les mesures de premier secours. Veuillez conserver ce manuel pour vous-y reporter dans le futur.
- Les scies délagage sont des outils potentiellement dangereux. Les accidents impliquant l'utilisation de scies délagage entraînent souvent la perte de membres ou des blessures mortelles. La chute de branches et d'arbres et la rotation des bûches peuvent tuer. Le bois malade ou pourri crée des risques supplémentaires. Vous devez jauger votre capacité à effectuer une tâche de façon sûre. En cas de doute quel qu'il soit, confiez le travail à un chirurgien du bois.
- Ne coupez pas de vigne et/ou de petites broussailles (de moins de 30 mm de diamètre).
- Il est recommandé de s'entraîner à couper des bûches sur un tréteau ou un support lors de la première utilisation du produit.
- La superficie de la zone de travail dépend du travail à effectuer tout autant que de la taille de l'arbre ou de la pièce à usiner. L'opérateur doit être conscient de son environnement de travail et opérer un contrôle total sur tout événement pouvant s'y produire.
- N'appliquez pas un mouvement de sciage d'avant en arrière. Laissez la chaîne faire le travail. Garder la chaîne affûtée et ne pas essayer de pousser la chaîne dans la découpe.
- N'exercez pas de pression sur la tronçonneuse en fin de coupe. Tenez-vous prêt à supporter le poids de la tronçonneuse une fois celle-ci libérée en fin de la coupe. Le non-respect de cet avertissement peut entraîner de graves blessures.



- N'arrêtez pas la tronçonneuse en pleine opération de coupe. Gardez la tronçonneuse en fonctionnement jusqu'à ce qu'elle soit sortie de la coupe.
- Afin de réduire le risque de blessures infligées par des pièces en mouvement, toujours mettre l'appareil hors tension, retirer le bloc-batterie et sasser que toutes les pièces mobiles se sont entièrement immobilisées.
  - avant de nettoyer ou de dégager la cause d'un blocage
  - avant de laisser le produit sans surveillance
  - avant de mettre en place ou de retirer des accessoires
  - avant de travailler sur le produit, de le vérifier ou de l'entretenir
- L'utilisation prolongée d'un outil est susceptible de provoquer ou d'aggraver des blessures. Lorsque vous utilisez le produit pendant de longues périodes, assurez-vous de faire des pauses régulières.
- Si le produit est tombé, a subi un choc important ou se met à vibrer de façon anormale, arrêtez-le immédiatement et recherchez les dommages éventuels ou identifiez la cause des vibrations. Toute pièce endommagée doit être correctement remplacée ou réparée par un centre de service agréé.
- Utilisez le produit uniquement à des températures comprises entre 0 et 40 °C.
- Stockez le produit à un endroit dont la température ambiante est comprise entre -10 et 50 °C.

#### **ÉQUIPEMENT DE PROTECTION INDIVIDUEL**

Un équipement de protection individuelle de bonne qualité, comme celui des professionnels, réduira les risques de blessures pour l'opérateur. Les éléments suivants doivent être pris en compte lors de l'utilisation du produit :

- Casque de sécurité
  - doit être conforme à EN 397 et porter l'inscription CE
- Protection auditive
  - doit être conforme à EN 352-1 et porter l'inscription CE
- Protection oculaire et faciale
  - doit porter l'inscription CE et être conforme à EN 166 (pour les lunettes de sécurité) ou EN 1731 (pour les visières à grille)
- Gants
  - doit être conforme à EN ISO 11393-4 et porter l'inscription CE
- Protèges-jambes (jambières)
  - doivent être conformes à EN ISO 11393-2, porter l'inscription CE et protéger tout le tour des jambes.
- Bottines de sécurité pour scie délagage
  - doit être conforme à la norme EN ISO 20345:2004 et porter un blindage représentant une scie délagage pour montrer sa conformité à la norme EN ISO 11393-3. (Les utilisateurs occasionnels peuvent porter des chaussures de sécurité à embouts acier et des guêtres de sécurité conformes à EN ISO 11393-5 si le sol est régulier et que le risque de trébucher ou de semmêler dans des broussailles est faible)
- Vestes de scie délagage pour une protection supérieure du corps
  - doit être conforme à EN ISO 11393-6 et porter l'inscription CE

#### **MISES EN GARDE DE SÉCURITÉ SUPPLÉMENTAIRES CONCERNANT LA BATTERIE**

- Pour réduire le risque d'incendie, de blessures corporelles et de dommages causés par un court-circuit, n'immergez jamais l'outil, le bloc de batterie ou le chargeur dans un liquide ne laissez pas couler un fluide à l'intérieur de celui-ci. Les fluides corrosifs ou conducteurs, tels que l'eau de mer, certains produits chimiques industriels, les produits de blanchiment ou contenant des agents de blanchiment etc. peuvent provoquer un court-circuit
- Rechargez le bloc de batterie à un endroit où la température ambiante est comprise entre 10 et 38 °C.
- Remisez le bloc de batterie à un endroit où la température ambiante est comprise entre 0 et 20 °C

#### **DES INSTRUCTIONS CONCERNANT LES TECHNIQUES DE BASE DE L'ÉBRANCHAGE ET DE LA COUPE TRANSVERSALE.**

#### **COMPRÉHENSION DES FORCES PRÉSENTES DANS LE BOIS**

Une fois comprises les pressions directionnelles et les tensions présentes dans le bois, vous pouvez réduire les "pincement" ou au moins les prévoir en cours de coupe. Une tension dans le bois signifie que les fibres subissent une force de traction et que si vous coupez dans cette zone, le "trait de coupe" ou la coupe auront tendance à s'ouvrir à mesure que la tronçonneuse progressera. Si une bûche est soutenue par un chevalet et que son extrémité pend sans être soutenue à son extrémité, une tension se crée alors sur son dessus due au poids de la partie qui dépasse et qui étire les fibres. De la même façon, le dessous de la bûche sera comprimé et les fibres seront compressées. Si une coupe est effectuée dans cette zone, le trait de coupe aura tendance à se refermer en cours de coupe. Cette coupe pincerait la lame.

#### **POUSSÉE ET TRACTION**

La force de réaction s'exerce toujours dans la direction opposée au sens de rotation de la chaîne. L'opérateur doit être prêt à contrôler la tendance du produit à tirer vers l'arrière et pousser vers l'avant. Le produit pousse vers l'avant (mouvement en avant) lorsque l'on coupe sur le bord inférieur de la barre. Lors d'une coupe le long du bord supérieur, le produit peut être poussé vers l'arrière (vers l'opérateur).

#### **TRONÇONNEUSE COINCÉE DANS LA COUPE**

Éteindre l'appareil et retirer le bloc batterie. Ne tentez pas de faire sortir de force la chaîne et le guide-chaîne de la coupe, vous risqueriez de provoquer le bris de la chaîne qui pourrait alors basculer en arrière et frapper l'opérateur. Cette situation arrive généralement lorsque le bois est mal soutenu et force la coupe à se resserrer sous la pression, entraînant le pincement de la chaîne et du guide-chaîne. Si le réglage du support ne parvient pas à dégager la chaîne et le guide-chaîne, ouvrez la coupe à l'aide de coins ou d'un levier. Ne jamais tenter de démarrer la scie délagage lorsque le guide-chaîne se trouve déjà engagé dans une découpe ou une entaille.

## PATINAGE / REBOND

Lorsque la scie délagage n'arrive pas à s'enfoncer dans la bûche ou la branche lors d'une coupe, le guide-chaîne peut se mettre à sauter ou à déraper dangereusement sur la surface. Ceci pourrait provoquer une perte de contrôle de la scie délagage. Afin d'empêcher ou de limiter le patinage ou le rebond, toujours tenir la tronçonneuse avec les deux mains. S'assurer que la tronçonneuse forme une rainure pour la coupe.

Ne jamais couper de branches ou de buissons flexibles et de petites tailles avec la scie délagage. Leur taille et leur flexibilité peuvent facilement entraîner un rebond de la tronçonneuse dans votre direction ou peut la coincer avec suffisamment de force pour provoquer un rebond. Une scie à main, un sécateur, une hache et autres outils à main sont mieux adaptés à cet usage.

## COUPE D'UN TRONÇON

Le tronçonnage consiste à débiter une bûche en plusieurs tronçons. Il est important de vous assurer que votre appui au sol est ferme et que votre poids est bien réparti sur vos deux pieds. Lorsque cela est possible, la bûche doit être relevée et soutenue à l'aide de branches, de bûches ou de cales. Suivez les instructions de base pour une coupe facile. Lorsque la bûche est soutenue sur toute sa longueur, coupez-la par le dessus (tronçonnage par dessus).

Lorsque la bûche est soutenue par une extrémité, coupez 1/3 de son diamètre par le dessous (tronçonnage par dessous). Effectuez ensuite la coupe finale par le dessus en rejoignant la première coupe.

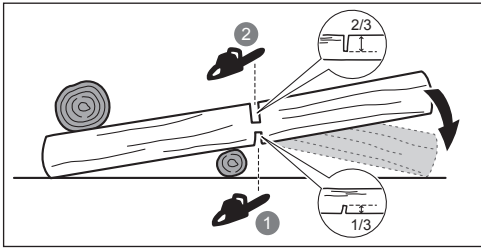

Lorsque la bûche est soutenue par ses deux extrémités, coupez 1/3 de son diamètre par le dessous (tronçonnage par dessous). Effectuez ensuite la coupe finale par le dessus aux 2/3 en rejoignant la première coupe.

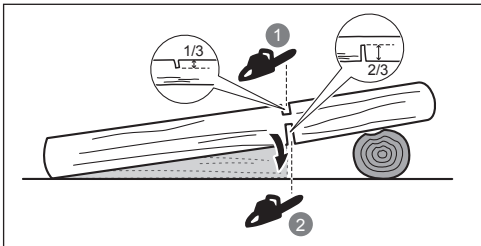

Lorsque vous tronçonnez dans une pente, tenez-vous toujours en amont de la bûche. Pour garder le contrôle lors de la coupe, relâchez la pression vers la fin de la coupe tout en continuant à bien tenir les poignées de la scie délagage. Ne laissez pas la chaîne entrer en contact avec le sol. Après avoir réalisé la coupe, attendez l'arrêt de la scie délagage avant de la déplacer. Arrêtez toujours le moteur avant de passer d'un arbre à un autre.

## ÉBRANCHAGE D'UN ARBRE

L'ébranchage consiste à retirer les branches d'un arbre abattu. Lorsque vous procédez à un ébranchage, laissez les plus grosses branches inférieures en place pour soulever le tronc du sol. Retirez les petites branches en une seule coupe. Les branches sous tension doivent être coupées à partir du bas afin d'éviter de plier la scie délagage.

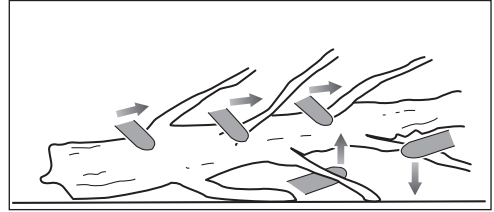

## TIGES RESSORTS

Un fouet est une branche, souche déracinée ou un arbrisseau qui est fléchi par un autre morceau de bois, de telle sorte qu'il se détend brusquement lorsque l'on coupe ou retire le morceau de bois le retenant.

La souche déracinée d'un arbre abattu risque fortement de se détendre et de revenir en position verticale pendant la coupe pour la séparer du tronc. Attention aux fouets, ils sont dangereux. Ne tentez pas de couper des branches courbées ou des souches sous tension, à moins de n'avoir suivi un entraînement professionnel et d'en avoir les compétences.

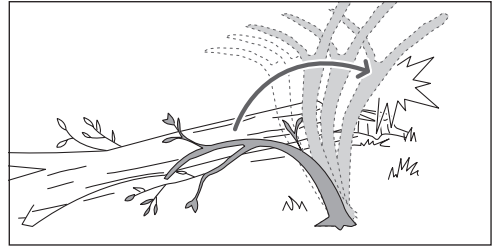

**⚠ AVERTISSEMENT!** Les retours sont dangereux. Ils peuvent heurter l'opérateur et l'amener à perdre le contrôle de la scie délagage, ce qui peut entraîner des blessures graves ou mortelles. Couper des branches en tension doit être effectué par des utilisateurs formés.

## TRANSPORT ET STOCKAGE

- Mettez l'appareil hors tension, retirez le bloc-batterie et laissez-le refroidir avant de le ranger ou de le transporter.
- Débarrassez l'appareil de tous les corps étrangers. Rangez-le dans un endroit sec, bien aéré et hors de portée des enfants. Tenez le produit à l'écart des agents corrosifs tels que les produits chimiques pour le jardin et les sels de dégivrage. Ne rangez pas le produit à l'extérieur.
- Mettez le fourreau de protection du guide-chaîne en place avant de ranger l'appareil, ainsi qu'au cours de son transport.
- Pour le transport, attachez le produit pour l'empêcher de bouger ou de tomber, afin d'éviter toute blessure et tout dommage matériel.

## TRANSPORT DES BATTERIES AU LITHIUM

Transportez les batteries en conformité avec les dispositions et règlements locaux et nationaux.

Respectez toutes les exigences légales particulières concernant l'emballage et l'étiquetage des batteries lorsque vous confiez leur transport à un tiers. Assurez-vous qu'aucune batterie ne puisse entrer en contact avec une autre batterie ou avec des matériaux conducteurs lors de son transport en isolant les bornes électriques avec du ruban adhésif ou des capuchons isolants non conducteurs. Ne transportez pas une batterie qui serait fendue ou qui fuirait. Demandez conseil au transporteur pour de plus amples informations.

### ENTRETIEN

- N'utilisez que des pièces détachées et des accessoires d'origine constructeur. Le non respect de cette précaution peut entraîner de mauvaises performances, des blessures, et annuler votre garantie.
- Les réparations demandent un soin et des connaissances extrêmes et ne doivent être effectuées que par un technicien de service qualifié. Confiez l'entretien du produit à un centre de service agréé.
- Vous n'êtes autorisé à effectuer que les réglages et réparations décrits dans ce manuel. Pour les autres réparations, adressez-vous uniquement à un centre d'entretien agréé.
- Un entretien, un retrait ou une modification incorrect des dispositifs de sécurité pourrait empêcher le bon fonctionnement du produit ou des fonctions de sécurité, et augmenter ainsi les risques de blessure grave. Veillez à la sécurité permanente du produit et confiez son entretien à un personnel qualifié.
- Affûter la chaîne en toute sécurité est un travail de précision difficile qui doit être réalisé par des professionnels compétents uniquement. Le fabricant conseille fortement de remplacer une chaîne usée ou émoussée par une chaîne neuve, disponible auprès de votre centre d'entretien agréé. Vous pourrez trouver la référence de la pièce dans le tableau des caractéristiques présent dans ce manuel.
- Respectez les instructions concernant la lubrification, la vérification de la tension de la chaîne et son réglage.
- Après chaque utilisation, nettoyez les pièces en plastique avec un chiffon doux et sec.
- Vérifiez tous les écrous, boulons et vis régulièrement pour vous assurer que le produit est en bon état de marche. Toute pièce endommagée doit être correctement remplacée ou réparée par un centre de service agréé.

### PÉRIODICITÉ D'ENTRETIEN

#### Vérification quotidienne

Lubrification du guide Avant chaque utilisation

Tension de la chaîne Avant chaque utilisation et fréquemment

Affutage de la chaîne Avant chaque utilisation (vérification visuelle)

Pièces éventuellement endommagées Avant chaque utilisation

Attaches mal serrées Avant chaque utilisation

#### Vérification et nettoyage

Guide-chaîne Avant chaque utilisation

Tronçonneuse dans son ensemble Après chaque utilisation

### APPRENEZ À CONNAÎTRE VOTRE PRODUIT

Voir page 195.

1. Protection de lame
2. Guide-chaîne
3. Bouton de déverrouillage de la gâchette
4. Interrupteur
5. Tronçonneuse
6. Fourreau de guide-chaîne
7. Manuel utilisateur
8. Huile pour barre et chaîne
9. Éclairage à LED
10. Bouton de verrouillage du guide-chaîne
11. Bouton de tension de chaîne
12. Port de batterie
13. Bloc de batterie
14. Chargeur

### ÉLÉMENTS DE SÉCURITÉ

#### Attrape-chaîne

Un bloqueur empêche la chaîne de reculer vers l'opérateur si elle se détend ou se casse.

#### Guide-chaîne

En général, les guides-chaîne dont l'embout a un petit rayon sont moins susceptibles de provoquer un rebond. Vous devriez utiliser un guide-chaîne et une chaîne juste assez longs pour le travail à effectuer. Des guides-chaînes plus longs augmentent le risque de perte de contrôle en cours de coupe. Vérifiez régulièrement la tension de la chaîne. Lors de la coupe de branches courtes (plus courtes que le guide-chaîne) la chaîne a plus de chances de se faire éjecter si la tension n'est pas correcte.

#### Chaîne à faible tendance au rebond

Une chaîne à faible rebond aide à réduire la possibilité qu'un rebond se produise.

Les limiteurs de profondeur situés à l'avant de chaque dent peuvent réduire la force de l'effet de rebond en évitant que les dents ne s'enfoncent trop profondément dans la zone de rebond. N'utilisez que les combinaisons de chaînes et guides-chaînes recommandés par le fabricant.

Redoublez de vigilance après avoir aiguisé la chaîne de votre tronçonneuse, car l'aiguisage rend la chaîne moins résistante au rebond. Pour votre sécurité, remplacez les chaînes des tronçonneuses lorsque leurs performances de coupe diminuent.

#### Protection contre les surchauffes

Le bloc de batteries est doté d'une protection contre les surchauffes, conçue pour protéger les éléments de la

batterie contre tout dommage en cas de températures élevées. Avec une telle fonctionnalité, il est possible que la batterie n'alimente plus le produit tant qu'elle n'a pas refroidi. Si la batterie est trop chaude au toucher, laissez-la refroidir avant de reprendre l'utilisation. Si le produit ne fonctionne toujours pas, raccordez le bloc de batteries au chargeur, lequel peut également assurer une protection contre les surchauffes. Lorsque les éléments de la batterie ont refroidi, le chargeur commence alors à charger la batterie.

**REMARQUE:** Des températures ambiantes élevées (supérieures à 30 °C) et des outils électriques haute puissance tels que des scies délagage, peuvent accélérer la chauffe des éléments de batterie. Vérifier régulièrement le bloc de batteries. S'il est chaud au toucher, remplacez la batterie ou laissez-la refroidir.

**REMARQUE:** Le voyant LED du bloc de batterie ne fonctionnera pas si le dispositif de protection intégré s'est déclenché et a entraîné l'arrêt de l'outil

#### INDICATEUR LED (RY18PSX15A)

LED	État	Description
Couleur verte	Charge normale	L'utilisateur applique la bonne quantité de force lors de la coupe.
Ambre	Charge élevée	L'utilisateur applique une force forte lors de la coupe. Appliquez moins de force pour réduire la charge sur le produit.
Couleur rouge	Surcharge	L'utilisateur applique une force excessive lors de la coupe. Le produit s'arrêtera.

#### SYMBOLES APPLIQUÉS SUR LE PRODUIT



Alerte de sécurité



Lisez et comprenez toutes les instructions avant d'utiliser le produit. Respectez l'ensemble des avertissements et consignes de sécurité.



Portez une protection oculaire et auditive ainsi qu'un casque.



Portez des gants de protection solides et antidérapants.



Portez des chaussures de sécurité antidérapantes lorsque vous utilisez le produit.



Ne pas exposer à la pluie ou à des conditions humides.



Tenez et utilisez votre tronçonneuse avec vos deux mains.



N'utilisez pas votre tronçonneuse en la tenant avec une seule main.



Prenez garde au rebond de la scie délagage et évitez tout contact avec l'extrémité du guide-chaîne.



Niveau de puissance sonore garanti



Marque de conformité européenne



Marque de conformité britannique



Marque de conformité d'Eurasie



Marque de conformité ukrainienne



Tournez pour régler la tension de la chaîne  
+ = Serrez la chaîne  
- = Desserrez la chaîne



Sens de déplacement de la chaîne.  
(Indiqué sous le carter de chaîne)



Ne jetez pas les batteries et les équipements électriques et électroniques usagés parmi les déchets municipaux non triés. Les batteries et les équipements électriques et électroniques usagés doivent être collectés séparément. Les batteries, accumulateurs et sources lumineuses usagés doivent être retirés de l'équipement. S'adresser aux autorités locales ou au détaillant spécialisé en vue de connaître l'emplacement des centres de recyclage et des points de collecte. Selon les réglementations locales, les détaillants peuvent avoir l'obligation de récupérer gratuitement les batteries et les équipements électriques et électroniques usagés. Votre contribution à la réutilisation et au recyclage des batteries et équipements électriques et électroniques usagés permet de réduire la demande en matières premières. Les batteries, notamment celles qui contiennent du lithium, ainsi que les équipements électriques et électroniques usagés comportent des matériaux précieux et recyclables, qui peuvent avoir un impact négatif sur l'environnement et la santé humaine s'ils ne sont pas éliminés de manière respectueuse de l'environnement. Supprimer les données personnelles de l'équipement usagé, le cas échéant.

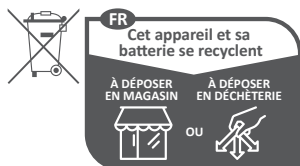

Points de collecte sur [www.quefairedemesdechets.fr](http://www.quefairedemesdechets.fr)

3. Réglez la tension de la chaîne. Tournez le bouton de verrouillage du guide-chaîne dans le sens antihoraire pour le déverrouiller. Pour augmenter la tension de la chaîne, tourner le bouton de tension de la chaîne dans le sens horaire.

Pour réduire la tension de la chaîne, tourner le bouton de tension de la chaîne dans le sens antihoraire.

**REMARQUE:** La tension de la chaîne est correcte lorsque l'écart entre la lame dans la chaîne et la barre est d'entre 2 et 3 mm. Tirez la chaîne au milieu du côté inférieur de la barre vers le bas (écartez-la de la barre) et mesurez la distance entre la barre et les lames de la chaîne.

**REMARQUE:** La température de la chaîne augmente en cours d'utilisation normale, ce qui augmente son élancement. Vérifier fréquemment la tension de la chaîne et la régler si nécessaire. Une chaîne tendue à chaud peut s'avérer trop serrée une fois refroidie. Assurez-vous que la tension de la chaîne est correcte en vous référant à ces instructions.

4. Tourner le bouton de verrouillage du guide-chaîne dans le sens horaire pour le verrouiller.
5. Mise en place du pack batterie. Insérer un bloc-batteries dans le produit. Assurez-vous que la languette du bloc-batterie se clipse et que le bloc-batterie est correctement fixé à l'appareil avant toute mise en marche.
6. Démarrer le produit. Appuyez sur la gâchette du déclencheur et pressez la gâchette de l'interrupteur.

**REMARQUE:** Pour arrêter le produit, relâchez la gâchette de l'interrupteur.

## SYMBOLES DE CE MANUEL



Remarque



Avertissement

## MISE EN ROUTE

Voir page 196-197.

1. Portez un équipement de protection individuelle (EPI). À chaque utilisation du produit, dotez-vous systématiquement d'une protection oculaire intégrale, d'une protection auditive, de gants robustes antidérapants, de chaussures adaptées et de vêtements de protection. N'utilisez pas la machine pieds nus ou avec des sandales ouvertes.
2. Retirez le cache de la barre de guidage.

Sicherheit, Leistung und Zuverlässigkeit hatten oberste Priorität bei der Entwicklung der Akku-Astsäge.

### BESTIMMUNGSGEMÄSSE VERWENDUNG

Die Akku-Astsäge ist nur für die Verwendung im Freien bestimmt. Aus Sicherheitsgründen muss das Produkt bei der Benutzung immer mit beiden Händen ausreichend kontrolliert werden.

Das Produkt wurde zum Sägen von Zweigen, Ästen, Stämmen und Balken mit einem Durchmesser, der durch die Schnittlänge der Führungsschiene bestimmt wird, entwickelt. Sie darf ausschließlich zum Schneiden von Holz verwendet werden.

Es ist nur zur Benutzung im Haushalt durch Erwachsene vorgesehen, die angemessen über die Gefahren und die bei der Bedienung des Geräts durchzuführenden Präventionsmaßnahmen informiert wurden. Es darf nicht im Rahmen professioneller Baumarbeiten eingesetzt werden.

Das Produkt darf zu keinen anderen Zwecken verwendet werden.

### ALLGEMEINE SICHERHEITSHINWEISE ZUM GERÄT

**⚠️ WARNUNG! Lesen Sie aufmerksam alle mit diesem Werkzeug gelieferten Warnungen, Anweisungen und Spezifikationen, beziehen Sie sich auf die Illustrationen.** Die Nichtbeachtung der weiter unten aufgeführten Anweisungen kann Unfälle wie Brände, Elektroschocks und/oder schwere Körperverletzungen zur Folge haben.

**Bewahren Sie alle Sicherheitshinweise und Anweisungen für die Zukunft auf.**

Der Begriff „Elektrogerät“ in den Warnhinweisen bezieht sich auf Ihr über einen Stromanschluss (mit Stromkabel) oder mit einem Akku (kabellos) betriebenes Gerät.

### ARBEITSPLATZSICHERHEIT

- **Halten Sie Ihren Arbeitsbereich sauber und gut beleuchtet.** Unordnung oder unbeleuchtete Arbeitsbereiche können zu Unfällen führen.
- **Arbeiten Sie mit dem Elektrowerkzeug nicht in explosionsgefährdeter Umgebung, in der sich brennbare Flüssigkeiten, Gase oder Stäube befinden.** Elektrowerkzeuge erzeugen Funken, die den Staub oder die Dämpfe entzünden können.
- **Halten Sie Kinder und andere Personen während der Benutzung des Elektrowerkzeugs fern.** Bei Ablenkung können Sie die Kontrolle über das Gerät verlieren.

### ELEKTRISCHE SICHERHEIT

- **Der Anschlussstecker des Elektrowerkzeuges muss in die Steckdose passen. Der Stecker darf in keiner Weise verändert werden. Verwenden Sie keine Adapterstecker gemeinsam mit geschützten Elektrowerkzeugen.** Unveränderte Stecker und passende Steckdosen verringern das Risiko eines elektrischen Schlages!
- **Vermeiden Sie Körperkontakt mit geerdeten Oberflächen wie von Rohren, Heizungen, Herden und Kühlschränken.** Es besteht ein erhöhtes Risiko durch elektrischen Schlag, wenn Ihr Körper geerdet ist.
- **Halten Sie Elektrowerkzeuge von Regen oder Nässe fern.** Das Eindringen von Wasser in ein Elektrowerkzeug erhöht das Risiko eines elektrischen Schlages.

- **Das Stromkabel nicht überstrapazieren. Verwenden Sie das Kabel niemals, um das Werkzeug damit zur tragen, zu ziehen oder den Stecker aus der Steckdose zu ziehen. Halten Sie das Kabel fern von Hitze, Öl, scharfen Kanten oder sich bewegenden Geräteteilen.** Beschädigte oder verwickelte Kabel erhöhen das Risiko eines elektrischen Schlages.
- **Wenn Sie mit einem Elektrowerkzeug im Freien arbeiten, verwenden Sie nur Verlängerungskabel, die auch für den Außenbereich geeignet sind.** Die Anwendung eines für den Außenbereich geeigneten Verlängerungskabels verringert das Risiko eines elektrischen Schlages.
- **Wenn der Betrieb des Elektrowerkzeuges in feuchter Umgebung nicht vermeidbar ist, verwenden Sie einen Fehlerstromschutzschalter.** Der Einsatz eines Fehlerstromschutzschalters vermindert das Risiko eines elektrischen Schlages.

### SICHERHEIT VON PERSONEN

- **Seien Sie aufmerksam, achten Sie darauf, was Sie tun und gehen Sie mit Vernunft an die Arbeit mit einem Elektrowerkzeug. Benutzen Sie kein Elektrowerkzeug, wenn Sie müde sind oder unter dem Einfluss von Drogen, Alkohol oder Medikamenten stehen.** Ein Moment der Unachtsamkeit beim Gebrauch des Elektrowerkzeuges kann zu ernsthaften Verletzungen führen.
- **Benutzen Sie eine persönliche Schutzausrüstung. Immer eine Schutzbrille.** Das Tragen persönlicher Schutzausrüstung, wie Staubmaske, rutschfeste Sicherheitsschuhe, Schutzhelm oder Gehörschutz, je nach Art und Einsatz des Elektrowerkzeuges, verringert das Risiko von Verletzungen.
- **Vermeiden Sie eine unbeabsichtigte Inbetriebnahme. Vergewissern Sie sich, dass das Elektrowerkzeug ausgeschaltet ist, bevor Sie es an die Stromversorgung und/oder den Akkupack anschließen, es aufnehmen oder tragen.** Das Tragen von Elektrowerkzeugen mit dem Finger am Schalter bzw. von an die Stromversorgung angeschlossenen Elektrowerkzeugen bei eingeschaltetem Schalter kann zu Unfällen führen.
- **Entfernen Sie Einstellwerkzeuge oder Schraubenschlüssel, bevor Sie das Elektrowerkzeug einschalten.** Ein Werkzeug oder Schlüssel, der sich in einem drehenden Geräteteil befindet, kann zu Verletzungen führen.
- **Vermeiden Sie eine abnormale Körperhaltung. Sorgen Sie für einen sicheren Stand und halten Sie jederzeit das Gleichgewicht.** Dadurch können Sie das Elektrowerkzeug in unerwarteten Situationen besser kontrollieren.
- **Tragen Sie geeignete Kleidung. Tragen Sie keine lockere sitzende Kleidung oder Schmuck. Halten Sie Ihr Haar und Ihre Kleidung von beweglichen Teilen fern.** Lockere Kleidung, Schmuck oder lange Haare können von sich bewegenden Teilen erfasst werden.
- **Wenn Staubabsaug- und -auffangeinrichtungen montiert werden können, vergewissern Sie sich, dass diese angeschlossen sind und richtig verwendet werden.** Verwendung einer Staubabsaugung kann Gefährdungen durch Staub verringern.
- **Wiegen Sie sich nicht in falscher Sicherheit und setzen Sie sich nicht über die Sicherheitsregeln für Elektrowerkzeuge hinweg, auch wenn sie nach vielfachem Gebrauch mit dem Elektrowerkzeug vertraut sind.** Eine unvorsichtige Aktion kann in einem Sekundenbruchteil eine schwere Verletzung verursachen.

## VERWENDUNG UND BEHANDLUNG DES ELEKTROWERKZEUGES

- Überlasten Sie das Gerät nicht. Verwenden Sie für Ihre Arbeit das dafür bestimmte Elektrowerkzeug. Mit dem passenden Elektrowerkzeug arbeiten Sie besser und sicherer im angegebenen Leistungsbereich.
- Benutzen Sie kein Elektrowerkzeug, dessen Schalter defekt ist. Ein Elektrowerkzeug, das sich nicht mehr ein- oder ausschalten lässt, ist gefährlich und muss repariert werden.
- Ziehen Sie den Stecker aus der Steckdose und/oder entfernen Sie den Akkupack, bevor Sie Geräteeinstellungen vornehmen, Zubehörteile wechseln oder das Gerät weglegen. Diese Vorsichtsmaßnahme verhindert den unbeabsichtigten Start des Elektrowerkzeuges.
- Bewahren Sie unbenutzte Elektrowerkzeuge außerhalb der Reichweite von Kindern auf. Lassen Sie Personen das Gerät nicht benutzen, die mit diesem nicht vertraut sind oder diese Anweisungen nicht gelesen haben. Elektrowerkzeuge sind gefährlich, wenn sie von unerfahrenen Personen benutzt werden
- Warten Sie Elektrowerkzeuge und das Zubehör. Kontrollieren Sie, ob bewegliche Teile einwandfrei funktionieren und nicht klemmen, ob Teile gebrochen oder so beschädigt sind, dass die Funktion des Elektrowerkzeuges beeinträchtigt ist. Lassen Sie beschädigte Teile vor dem Einsatz des Gerätes reparieren. Viele Unfälle haben ihre Ursache in schlecht gewarteten Elektrowerkzeugen.
- Halten Sie Schneidwerkzeuge scharf und sauber. Sorgfältig gepflegte Schneidwerkzeuge mit scharfen Schneidkanten verklemmen sich weniger und sind leichter zu führen.
- Verwenden Sie Elektrowerkzeug, Zubehör, Einsatzwerkzeuge usw. entsprechend diesen Anweisungen. Berücksichtigen Sie dabei die Arbeitsbedingungen und die auszuführende Tätigkeit. Der Gebrauch von Elektrowerkzeugen für andere als die vorgesehenen Anwendungen kann zu gefährlichen Situationen führen.
- Halten Sie die Griffe und Griffflächen trocken, sauber und frei von Öl und Schmierstoffen. Rutschige Griffe und Griffflächen verhindern die sichere Bedienung und Kontrolle des Werkzeugs in unerwarteten Situationen.

## VERWENDUNG UND BEHANDLUNG DES AKKUWERKZEUGES

- Laden Sie die Akkus nur in Ladegeräten auf, die vom Hersteller empfohlen werden. Für ein Ladegerät, das für eine bestimmte Art von Akkupacks geeignet ist, besteht Brandgefahr, wenn es mit anderen Akkupacks verwendet wird.
- Verwenden Sie nur die dafür vorgesehenen Akkupacks in den Elektrowerkzeugen. Der Gebrauch von anderen Akkupacks kann zu Verletzungen und Brandgefahr führen.
- Halten Sie den nicht benutzten Akkupack fern von Büroklammern, Münzen, Schlüsseln, Nägeln, Schrauben oder anderen kleinen Metallgegenständen, die eine Überbrückung der Kontakte verursachen könnten. Ein Kurzschluss zwischen den Akkukontakten kann Verbrennungen oder Feuer zur Folge haben.

- Bei falscher Anwendung kann Flüssigkeit aus dem Akku austreten; vermeiden Sie den Kontakt damit. Bei zufälligem Kontakt mit Wasser abspülen. Suchen Sie außerdem medizinische Hilfe auf, falls die Flüssigkeit in die Augen gerät. Austretende Akkufflüssigkeit kann zu Hautreizungen oder Verbrennungen führen.
- Verwenden Sie keinen beschädigten oder modifizierten Akkupack oder Werkzeuge. Beschädigte oder modifizierte Akkus können zu unvorhersehbaren Reaktionen führen, was zu Feuer, Explosion oder Verletzungsgefahr führt.
- Setzen Sie Akkupacks oder Werkzeuge nicht Feuer oder zu hohen Temperaturen aus. Feuereinwirkung oder Temperaturen über 130° C können zu einer Explosion führen.
- Befolgen Sie alle Ladeanweisungen und laden Sie den Akkupack nicht außerhalb des in der Anleitung angegebenen Temperaturbereichs auf. Bei unsachgemäßer Aufladung oder Aufladung bei Temperaturen außerhalb des angegebenen Bereichs kann der Akku beschädigt und das Brandrisiko erhöht werden.

## SERVICE

- Lassen Sie Ihr Elektrowerkzeug nur von qualifiziertem Fachpersonal und nur mit Original-Ersatzteilen reparieren. Damit wird sichergestellt, dass die Sicherheit des Elektrowerkzeugs erhalten bleibt.
- Warten Sie niemals beschädigte Akkupacks. Sämtliche Wartung von Akkupacks sollte nur durch den Hersteller oder bevollmächtigte Kundendienststellen erfolgen.

## ALLGEMEINE SICHERHEITSHINWEISE ZUR ASTSÄGE

- Halten Sie alle Körperteile von der Sägekette fern, wenn die Astsäge in Betrieb ist. Vergewissern Sie sich vor dem Start der Astsäge, dass die Sägekette nichts berührt. Ein Moment der Unachtsamkeit beim Arbeiten mit der Astsäge kann dazu führen, dass sich Ihre Kleidung oder Ihr Körper in der Sägekette verfangen.
- Halten Sie die Astsäge immer mit einer Hand am hinteren Haltegriff und mit der anderen Hand am vorderen Haltegriff.
- Halten Sie die Astsäge nur an den isolierten Griffflächen, da die Sägekette in Kontakt mit verborgener Verkabelung kommen kann. Wenn die Sägeketten Kontakt zu einem stromführenden Draht hat, kann das dazu führen, dass offenliegende Metallteile der Astsäge ebenfalls Strom führen, und der Bediener könnte einen Stromschlag erleiden.
- Tragen Sie einen Augenschutz Es wird empfohlen, weitere Schutzausrüstung für Gehör, Kopf, Hände, Beine und Füße zu tragen. Angemessene Schutzausrüstung verringert das persönliche Risiko durch umherfliegende Teile oder versehentliches Berühren der Kettensäge.
- Bedienen Sie die Astsäge nicht auf Bäumen, auf Leitern, von einem Dach aus oder auf einer anderen Art von instabilem Untergrund. Das Bedienen einer Astsäge auf diese Art kann zu schwerwiegenden Verletzungen führen.
- Achten Sie immer auf einen sicheren Stand und bedienen Sie die Astsäge nur, wenn Sie auf einer festen, sicheren und ebenen Fläche stehen.



Rutschige oder instabile Böden können zu einem Verlust des Gleichgewichts oder der Kontrolle über die Astsäge führen.

- **Rechnen Sie beim Sägen eines Astes, der unter Spannung steht, dass er zurückschnellen kann.** Wenn die Spannung der Holzfasern nachlässt, kann der federbelastete Ast den Bediener treffen und/oder die Astsäge außer Kontrolle geraten lassen.
- **Seien Sie besonders vorsichtig beim Schneiden von Unterholz und jungen Bäumen.** Das dünne Material kann sich in der Sägekette verfangen und auf Sie schlagen oder Sie aus dem Gleichgewicht bringen.
- **Tragen Sie die Astsäge am hinteren Haltegriff, wobei die Säge ausgeschaltet und vom Körper entfernt sein muss. Bringen Sie beim Transport oder der Lagerung der Astsäge immer den Schwertschutz an.** Die richtige Handhabung der Astsäge verringert die Wahrscheinlichkeit eines versehentlichen Kontakts mit der sich bewegenden Sägekette.
- **Befolgen Sie die Anweisungen zum Schmieren, zum Spannen der Kette und zum Wechseln von Leiste und Kette.** Eine unsachgemäß gespannte oder geschmierte Kette kann entweder reißen oder das Rückschlagrisiko erhöhen.
- **Nur Holz sägen.** Verwenden Sie die Astsäge nicht für andere Zwecke als vorgesehen. Beispielsweise: Nutzen Sie die Astsäge nicht zum Schneiden von Metall, Kunststoff, Gemäuer oder Baumaterial, das nicht aus Holz besteht. Die Verwendung der Astsäge für andere als die vorgesehenen Zwecke kann zu einer gefährlichen Situation führen.
- **Diese Astsäge ist nicht zum Fällen von Bäumen konzipiert.** Die Nutzung der Astsäge für andere als die vorgesehenen Anwendungen kann zu schwerwiegenden Verletzungen des Bedieners und umstehender Personen führen.
- **Befolgen Sie beim Entfernen von eingeklemmtem Material, beim Aufbewahren und beim Warten der Astsäge alle Anweisungen.** Vergewissern Sie sich, dass das Gerät ausgeschaltet ist und der Akkupack entfernt wurde. Unerwartetes Ingangsetzen der Astsäge bei der Wartung oder beim Entfernen von eingeklemmtem Material kann zu schwerwiegenden Personenschäden führen.

## URSACHEN UND VERMEIDUNG EINES RÜCKSCHLAGS :

Wenn die Spitze der Führungsschiene einen Gegenstand berührt oder wenn sich die Kette beim Sägen im Schnittspalt verklemmt und blockiert, kann ein Rückschlag auftreten.

Ein Kontakt mit der Spitze kann in manchen Fällen zu einer plötzlichen, entgegengesetzten Reaktion führen, wobei die Führungsschiene hoch und zurück gegen den Benutzer geschlagen wird.

Wenn die Sägekette an der Oberseite der Führungsschiene eingeklemmt wird, kann sich die Führungsschiene sehr schnell zurück, in Richtung des Benutzers bewegen.

Diese Reaktionen können zum Verlust der Kontrolle über die Säge und damit zu schweren Verletzungen führen. Verlassen Sie sich nicht ausschließlich auf die in der Kettensäge eingebauten Sicherheitseinrichtungen. Als Bediener der Astsäge sollten Sie mehrere Vorsichtsmaßnahmen ergreifen, damit während des Schneidens keine Unfälle geschehen oder Verletzungen verursacht werden.

Ein Rückschlag entsteht durch Fehlgebrauch der Astsäge und/oder fehlerhafte Betriebsverfahren und -bedingungen und kann vermieden werden, indem die korrekten Vorsichtsmaßnahmen, wie nachstehend aufgeführt, ergriffen werden:

- **Halten Sie die Säge mit beiden Händen fest im Griff, wobei Daumen und Finger den hinteren Haltegriff der Säge umschließen, und positionieren Sie Ihren Körper und Arm so, dass Sie den Rückstoßkräften widerstehen können.** Die Kräfte eines Rückschlags können durch den Benutzer unter Kontrolle gehalten werden, wenn die richtigen Vorsichtsmaßnahmen ergriffen werden. Lassen Sie die Astsäge nicht los.
- **Vermeiden Sie eine abnormale Körperhaltung und sägen Sie nicht höher als auf Schulterhöhe.** Dadurch wird ein unbeabsichtigter Kontakt mit der Spitze verhindert und eine bessere Kontrolle über die Astsäge in unerwarteten Situationen ermöglicht.
- **Nutzen Sie ausschließlich die vom Hersteller angegebenen Ersatzführungsschienen und -sägeketten.** Inkorrekte Ersatzführungsschienen und -sägeketten können zum Kettenbruch und/oder zu Rückschlägen führen.
- **Halten Sie sich an die Anweisungen des Herstellers für das Schärfen und die Wartung der Sägekette.** Zu niedrige Tiefenbegrenzer erhöhen die Neigung zum Rückschlag.

## ZUSÄTZLICHE SICHERHEITSWARNUNGEN

- Nehmen Sie an einer professionell organisierten Schulung zu Nutzung und Wartung von Astsägen, Prävention und Unfallhilfe teil. Bitte bewahren Sie die Anweisungen zum späteren Nachschlagen auf.
- Astsägen sind potenziell gefährliche Werkzeuge. Unfälle bei der Verwendung von Astsägen führen häufig zum Verlust von Gliedmaßen oder zum Tod. Fallende Äste, umfallende Bäume, rollende Baumstämme können töten. Krankes oder verfaultes Holz stellt eine weitere Gefahr dar. Sie sollten Ihre Fähigkeiten die Aufgabe sicher zu bewältigen abschätzen. Wenn Sie irgendwelche Bedenken haben, überlassen Sie die Arbeit einem professionellen Baumpfleger.
- Sägen Sie keine Rebstöcke und/oder kurzes Buschwerk (weniger als 30 mm Durchmesser).
- Es wird empfohlen, bei der ersten Nutzung des Geräts das Sägen von Stämmen auf einem Sägebock oder einem Ständer zu üben.
- Die Größe des Arbeitsbereichs hängt von der durchgeführten Aufgabe, der Größe des Baums oder des Arbeitsstücks ab. Der Benutzer muss aufmerksam sein und alles unter Kontrolle haben, was in seinem Arbeitsbereich passiert.
- Verwende Sie keine Vorwärts-Rückwärts Bewegung. Lassen Sie die Kette die Arbeit machen. Halten Sie die Kette scharf und versuchen Sie nicht, die Kette durch den Schnitt zu schieben.
- Am Ende des Schnitts keinen Druck auf die Säge ausüben. Seien Sie bereit die Säge zu entlasten, wenn sie das Holz durchsägt hat. Nichtbeachtung kann zu schweren Verletzungen führen.
- Stoppen Sie die Säge nicht während des Sägevorgangs. Lassen Sie die Säge laufen, bis sie den Sägeschnitt beendet hat.



- Um das mit dem Berühren von beweglichen Teilen einhergehende Verletzungsrisiko zu verringern, schalten Sie das Gerät immer aus, entfernen Sie den Akkupack und vergewissern Sie sich, dass alle beweglichen Teile vollständig stillstehen.
  - bevor Sie das Produkt reinigen oder eine Blockierung entfernen
  - bevor Sie das Produkt unbeaufsichtigt zurücklassen
  - vor dem Montieren oder Entfernen von Anbauteilen.
  - Bevor Sie das Produkt prüfen, reinigen oder daran arbeiten,
- Verletzungen können durch lange Benutzung eines Produkts entstehen oder verschlimmert werden. Wenn Sie das Gerät über einen längeren Zeitraum nutzen, stellen Sie regelmäßige Pausen sicher.
- Wenn das Produkt fallen gelassen wurde oder einen schweren Schlag erhielt oder anfängt, ungewöhnlich zu vibrieren, stoppen Sie das Produkt sofort und überprüfen es auf Schäden oder identifizieren Sie die Ursache der Vibration. Jeder Schaden sollte durch den autorisierten Kundendienst ordnungsgemäß repariert oder ausgetauscht werden.
- Betreiben Sie das Gerät nur bei Temperaturen zwischen 0 und 40 °C.
- Bewahren Sie das Gerät bei einer Umgebungstemperatur von -10 bis 50 °C auf.

## **BEUTZEN SIE EINE PERSÖNLICHE SCHUTZAUSRÜSTUNG.**

Persönliche Schutzausrüstung von guter Qualität, wie sie von Profis verwendet wird, hilft, die Verletzungsgefahr für den Bediener zu verringern. Die folgenden Gegenstände sollten beim Betrieb des Geräts verwendet werden:

- Sicherheitshelm
  - sollte EN 397 erfüllen und CE gekennzeichnet sein.
- Gehörschutz
  - sollte EN 352-1 erfüllen und CE gekennzeichnet sein.
- Augen- und Gesichtsschutz
  - sollte CE gekennzeichnet sein und EN 166 erfüllen (für Sicherheitsbrillen) oder EN 1731 (für Gittervisiere)
- Handschuhe
  - sollte EN ISO 11393-4 erfüllen und CE gekennzeichnet sein.
- Beinschutz (Beinschützer)
  - sollten EN ISO 11393-2 erfüllen, CE gekennzeichnet sein und Rundumschutz bieten.
- Sicherheitsstiefel für Astsägen
  - sollten der Norm EN ISO 20345:2004 entsprechen und mit einem Schild versehen sein, auf dem eine Astsäge abgebildet ist, um die Einhaltung der Norm EN ISO 11393-3 zu zeigen. (Gelegentliche Benutzer können Sicherheitsschuhe mit Stahl-Vorderkappen und Schutzgamaschen die EN ISO 11393-5 erfüllen benutzen, wenn der Boden eben ist und geringe Gefahr von Stolpern oder von Verfangen im Buschwerk besteht)
- Jacken zum Schutz des Oberkörpers für Astsägen
  - sollte EN ISO 11393-6 erfüllen und CE gekennzeichnet sein.

## **WEITERE SICHERHEITSHINWEISE ZUM AKKU**

- Um die durch einen Kurzschluss verursachte Gefahr eines Brandes, von Verletzungen oder Produktbeschädigungen zu vermeiden, tauchen Sie das Werkzeug, den Wechsellaku oder das Ladegerät nicht in Flüssigkeiten ein und sorgen Sie dafür, dass keine Flüssigkeiten in die Geräte und Akkupacks eindringen. Korrodierende oder leitfähige Flüssigkeiten, wie Salzwasser, bestimmte Chemikalien und Bleichmittel oder Produkte, die Bleichmittel enthalten, können einen Kurzschluss verursachen.
- Laden Sie den Akkupack bei einer Umgebungstemperatur von 10 bis 38 °C.
- Bewahren Sie den Akkupack bei einer Umgebungstemperatur von 0 bis 20 °C auf.

## **ANLEITUNG ZU DEN KORREKTEN TECHNIKEN ZUM GRUNDLEGENDEN ENTASTEN UND FÜR QUERSCHNITTE**

### **VERSTEHEN SIE DIE KRÄFTE IN DEM HOLZ**

Wenn Sie die gerichteten Drucke und Spannungen in dem Holz verstehen, können Sie die "Klemmungen" verringern oder mindestens beim Sägen darauf vorbereitet sein. Spannung im Holz bedeutet, dass die Fasern auseinander gezogen werden, und wenn Sie in diesem Bereich sägen, wird die "kerbe" oder der Schnitt sich öffnen während Sie sägen. Wenn ein Baumstamm auf einem Holzbock liegt und ein Ende nicht gestützt wird, dann entsteht Spannung an der Oberseite, weil das Gewicht des überhängenden Baumstamms die Fasern dehnt. Ähnlich wie die Unterseite des Baumstamms komprimiert und die Fasern zusammengedrückt. Wenn ein Schnitt in diesem Bereich gemacht wird, wird die Kerbe dazu tendieren sich beim Sägen zu schließen. Bei diesem Schnitt würde die Klinge eingeklemmt.

### **DRÜCKEN UND ZIEHEN**

Die Reaktionskraft wirkt immer in die entgegengesetzte Richtung der Kettenlaufrichtung. Der Bediener muss darauf vorbereitet sein, die Tendenz des Geräts, fortzuziehen und nach hinten zu schieben, zu kontrollieren. Das Gerät zieht fort (nach vorne), wenn man auf der unteren Kante der Schiene schneidet. Beim Schneiden über die obere Kante kann das Produkt rückwärts (auf den Benutzer zu) gedrückt werden.

### **SÄGE IN DEM SÄGESPALT VERKLEMMT**

Schalten Sie das Gerät aus und entfernen Sie den Akkupack. Versuchen Sie nicht die Kette und Führungsschiene mit Gewalt aus dem Sägespalt zu entfernen, dadurch kann die Kette brechen und zurückschnellen, und den Benutzer verletzen. Diese Situation entsteht meistens weil das Holz falsch abgestützt wird und der Sägespalt zugeedrückt wird und die Schiene einklemmt. Wenn die Verstellung der Stütze die Schiene und Kette nicht löst, benutzen Sie Holzkeile oder einen Hebel, um den Schnitt zu öffnen und die Säge zu lösen. Versuchen Sie niemals, die Astsäge zu starten, wenn sich die Führungsschiene bereits im Schnitt oder der Kerbe befindet.

### **RUTSCHEN / SPRINGEN**

Wenn die Astsäge sich während eines Schneidvorgangs nicht vertieft, kann die Führungsschiene auf der Oberfläche des Stammes oder Zweiges gefährlich anfangen zu springen oder zu rutschen, was möglicherweise zu einem

Kontrollverlust über die Astsäge führt. Um ein Rutschen oder Springen zu verhindern oder zu reduzieren, halten Sie die Säge immer mit beiden Händen. Stellen Sie sicher, dass die Sägekette eine Nut zum Schneiden herstellt.

Schneiden Sie niemals kleine, flexible Zweige oder Gestrüpp mit der Astsäge. Aufgrund der Größe und Biegsamkeit kann es leicht passieren, dass die Säge zu Ihnen ausschlägt, oder sich mit so viel Kraft verklemmt, dass ein Rückschlag verursacht wird. Die besten Werkzeuge für diese Art von Arbeiten sind Handsägen, Baumscheren und andere Handwerkzeuge.

### EINEN BAUMSTAMM ABLÄNGEN

Ablängen ist das Schneiden eines Baumstamms in Stücke. Es ist wichtig, dass Sie einen festen Stand haben und ihr Gewicht gleichmäßig auf beide Füße verteilt ist. Sofern möglich, sollte der Stamm erhöht liegen und durch Äste, Stämme oder Holzkeile gestützt werden. Befolgen Sie die folgenden Anweisungen, um sich das Schneiden zu erleichtern: Wenn der Stamm über die gesamte Länge gestützt wird, wird er von oben geschnitten (Oberschnitt).

Wenn der Stamm an einem Ende gestützt wird, schneiden Sie durch ein Drittel des Durchmessers von der Unterseite (Unterschnitt). Führen Sie dann den abschließenden Schnitt als Oberschnitt aus, der auf den ersten Schnitt trifft.

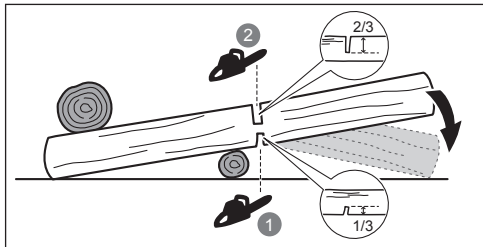

Wenn der Stamm an beiden Enden gestützt wird, schneiden Sie durch ein Drittel des Durchmessers von der Oberseite (Oberschnitt). Führen Sie dann den abschließenden Schnitt als Unterschnitt über die unteren 2/3 aus, der auf den ersten Schnitt trifft.

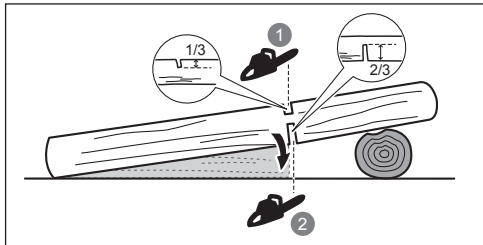

Stehen Sie beim Ablängen in Hanglage immer auf der vom Stamm aus höher gelegenen Seite. Um beim „Durchschneiden“ den Druck beizubehalten, verringern Sie gegen Ende des Schnitts den Schneidedruck, ohne die Griffe der Astsäge locker zu lassen. Lassen Sie die Kette nicht in Kontakt mit dem Boden geraten. Warten Sie nach dem Vervollständigen des Schnitts, bis die Sägekette zum Stillstand gekommen ist, bevor Sie die Astsäge bewegen. Schalten Sie immer den Motor aus, bevor Sie sich von Baum zu Baum bewegen.

### ENTASTEN EINES BAUMES

Entasten ist das Entfernen von Zweigen von einem gefällten Baum. Belassen Sie beim Entasten größere unten liegende Äste als Stützen, um den Baum über dem Boden zu halten. Entfernen Sie kleinere Äste in einem Schnitt. Unter Spannung stehende Zweige sollten von unten nach oben geschnitten werden, um ein Festlaufen der Astsäge zu verhindern.

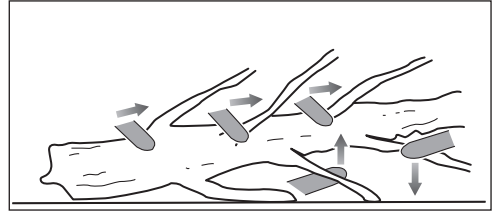

### FEDERSTÖCKE

Gespanntes Holz ist ein Stamm, Ast, verwurzelter Stumpf oder Schößling, der von anderem Holz unter Spannung gebogen wird und zurückschnellt, wenn das andere Holz geschnitten oder entfernt wird.

Bei einem gefällten Baum ist es sehr wahrscheinlich, dass ein verwurzelter Stumpf wieder in seine aufrechte Stellung zurückschnellt, wenn der Stamm beim Ablängen vom Stumpf getrennt wird. Auf gespanntes Holz achten, da dies sehr gefährlich ist. Versuchen Sie nicht gebogene Äste oder Stümpfe die unter Spannung stehen zu sägen, außer Sie sind professionell ausgebildet und fähig das zu machen.

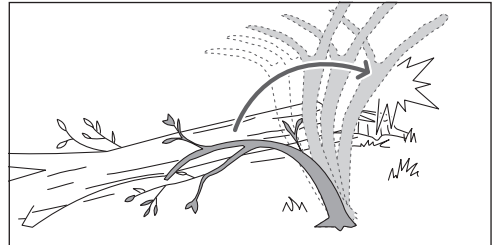

**⚠️ WARNUNG!** Rückfederungen sind gefährlich und können verursachen, dass der Bediener die Kontrolle über die Astsäge verliert. Das kann zu schweren oder tödlichen Verletzungen des Arbeiters führen. Nur geschulte Bediener sollten gespanntes Holz schneiden.

### TRANSPORT UND LAGERUNG

- Schalten Sie das Gerät aus, entfernen Sie den Akkupack und lassen Sie das Gerät abkühlen, bevor Sie es aufbewahren oder transportieren.
- Entfernen Sie alle Fremdkörper vom Produkt. Lagern Sie das Produkt an einem kühlen, trockenen und gut belüfteten Ort, der Kindern keinen Zugang bietet. Halten Sie das Produkt von ätzenden Mitteln wie Gartenchemikalien und Streusalz fern. Lagern Sie das Gerät nicht im Freien.
- Setzen Sie die Abdeckung der Führungsschiene auf, bevor Sie das Gerät lagern oder während des Transports.

- Sichern Sie die Maschine beim Transport gegen Bewegung oder fallen, um Verletzungen und Beschädigung des Gerätes zu verhindern.

## TRANSPORT VON LITHIUM-IONEN-AKKUS

Transportieren Sie Akkus gemäß Ihren örtlichen und nationalen Bestimmungen und Regeln.

Befolgen Sie alle besonderen Anforderungen für Verpackung und Beschriftung, wenn Sie Akkus von Dritten transportieren lassen. Stellen Sie sicher, dass beim Transport kein Akku in Kontakt mit anderen Akkus oder leitenden Materialien kommt, indem Sie die freien Anschlüsse mit Isolierband, nichtleitenden Kappen oder Klebeband schützen. Beschädigte oder auslaufende Akkus dürfen nicht transportiert werden. Weitere Informationen erhalten Sie bei Ihrem Transportunternehmen.

## WARTUNG UND PFLEGE

- Verwenden Sie ausschließlich original Ersatzteile, Zubehör und Aufsätze des Herstellers. Nichtbefolgung kann mögliche Verletzungen oder schlechte Leistung verursachen und Ihre Garantie ungültig machen.
- Service und Wartung des Gerätes erfordert besonderen Sorgfalt und Kenntnisstand und sollte nur durch qualifiziertes Personal durchgeführt werden. Lassen Sie das Gerät nur von einem autorisierten Servicecenter warten.
- Sie dürfen nur die in dieser Bedienungsanleitung beschriebenen Einstellungen oder Reparaturen durchführen. Wenden Sie sich zwecks anderer Reparaturen nur an ein autorisiertes Servicecenter.
- Die Folgen unsachgemäßer Wartung oder Entfernung bzw. Veränderung der Sicherheitsvorrichtungen können dazu führen, dass das Produkt oder die Sicherheitsfunktionen nicht ordnungsgemäß funktionieren, wodurch die Gefahr schwerer Verletzungen erhöht wird. Sorgen Sie dafür, dass das Produkt professionell gewartet und sicher ist.
- Das sichere Schärfen der Kette ist eine schwierige Präzisionsaufgabe, die nur von erfahrenen fähigen Fachleuten durchgeführt werden sollte. Der Hersteller empfiehlt sehr, abgenutzte oder stumpfe Ketten durch neue zu ersetzen, Sie erhalten sie in Ihrem autorisierten Servicecenter. Die Teilenummer ist in der Tabelle der Produkt-Spezifikationen in dieser Bedienungsanleitung aufgeführt.
- Befolgen Sie die Anweisungen zur Schmierung der Kette und Kettenspannung und -einstellung.
- Reinigen Sie die Kunststoffteile nach jeder Nutzung mit einem trockenen weichen Tuch.
- Überprüfen Sie Bolzen, Muttern und Schrauben immer wieder, ob alle fest angezogen sind, so dass das Produkt in einem sicheren Zustand ist. Jedes beschädigte Teil muss durch den autorisierten Kundendienst ordnungsgemäß repariert oder ausgetauscht werden.

## WARTUNGSPLAN

### Tägliche Kontrollen

Schmierung Schiene Vor jedem Gebrauch

Kettenspannung Vor jeder Benutzung und öfters

Kettenschärfe Vor jeder Benutzung (Sichtprüfung)

Beschädigte Teile Vor jedem Gebrauch

Lose Befestigungsteile Vor jedem Gebrauch

### Inspizieren und Reinigen

Führungsschiene Vor jedem Gebrauch

Komplette Säge Nach jeder Verwendung

## MACHEN SIE SICH MIT IHREM PRODUKT VERTRAUT

Siehe Seite 195.

1. Sägekettenschutz
2. Führungsschiene
3. Drückerfreigabe
4. Ein-Ausschalter
5. Sägekette
6. Schwertschutz
7. Bedienungsanleitung
8. Öl für Führungsschiene und Kette
9. LED Licht
10. Verriegelungsknopf der Führungsschiene
11. Kettenspannknopf
12. Akkuaufnahme
13. Akkupack
14. Ladegerät

## SCHUTZVORRICHTUNGEN

### Kettenfänger

Ein Kettenfänger verhindert, dass die Kette in Richtung Benutzer geschleudert wird, wenn die Kette sich lockert oder reißt.

### FÜHRUNGSSCHIENEN

Allgemein gilt, Führungsschienen mit Spitzen mit kleinerem Radius haben ein etwas geringeres Potential für Rückschläge. Sie sollten eine Führungsschiene mit passender Kette benutzen, die gerade lange genug für die Aufgabe ist. Längere Führungsschienen erhöhen die Gefahr eines Kontrollverlustes beim Sägen. Überprüfen Sie die Kettenspannung regelmäßig. Beim Sägen kleinerer Äste (dünner als die volle Länge der Führungsschiene), ist die Gefahr, dass die Kette abgeworfen wird, wenn die Spannung nicht richtig ist, größer.

### Sägekette mit geringem Rückschlag

Eine Sägekette mit geringer Rückschlaggefahr kann die Wahrscheinlichkeit eines Rückschlags reduzieren.

Die Räumzähne (Eingriffmesser) vor jedem Sägezahn können die Stärke der Rückschlagreaktion gering halten, indem sie verhindern, dass die Sägezähne in der Rückschlagzone zu tief eingreifen. Verwenden Sie ausschließlich die durch den Hersteller empfohlenen Kombinationen von Ersatzschienen und -ketten.

Beim Schleifen von Sägeketten verlieren diese etwas an den Qualitäten, die den Rückschlag gering halten, und es ist daher besondere Vorsicht geboten. Zu Ihrer eigenen Sicherheit, ersetzen Sie Sägeketten, wenn die Sägeleistung schwindet.

## Überhitzungsschutz

Der Akkupack verfügt über einen Überhitzungsschutz, der die Akkuzellen bei hohen Temperaturen vor Schäden schützen soll. Diese Funktion kann dazu führen, dass der Akku das Gerät nicht mehr betreibt, bis der Akku abgekühlt ist. Wenn der Akkupack zu warm ist, als dass man ihn berühren könnte, lassen Sie ihn abkühlen, bevor Sie das Gerät wieder einschalten. Wenn das Gerät weiterhin nicht läuft, schließen Sie den Akkupack an das Ladegerät an, das ebenfalls einen Überhitzungsschutz anzeigen kann. Wenn sich der Akku abkühlt, lädt das Ladegerät den Akku.

**HINWEIS:** Hohe Umgebungstemperaturen über 30 °C und Werkzeuge mit hohem Energiebedarf, z. B. Astsägen, können dazu führen, dass sich die Akkuzellen schneller erhitzen. Überwachen Sie den Akkupack regelmäßig, und wenn er sich warm anfühlt, wechseln Sie den Akku oder lassen Sie ihn abkühlen.

**HINWEIS:** Die LED der Ladezustandsanzeige des Akkupacks funktioniert nicht, wenn die Akkuschutzfunktion ausgelöst wurde und der Akkupack das Werkzeug nicht mehr mit Strom versorgt.

## LED STATUSANZEIGE (RY18PSX15A)

LED	Status	Beschreibung
Grüne Farbe	Normale Belastung	Der Benutzer wendet beim Schneiden den richtigen Kraftaufwand an.
Gelb	Hohe Last	Der Benutzer übt beim Schneiden eine starke Kraft aus. Wenden Sie weniger Kraft an, um die Belastung auf das Produkt zu verringern.
Rot	Überlastet	Der Benutzer wendet beim Schneiden zu viel Kraft auf. Das Gerät hält an.

## SYMBOLE AUF DEM PRODUKT



Sicherheitswarnung



Vor dem Bedienen des Produkts müssen Sie alle Anweisungen lesen und verstehen. Befolgen Sie alle Warn- und Sicherheitshinweise.



Tragen Sie Augen, Gehör und Kopfschutz.



Tragen Sie rutschfeste, schwere Schutzhandschuhe.



Tragen Sie rutschfeste Sicherheitsschuhe, wenn Sie dieses Produkt benutzen.



Nicht Regen oder feuchten Bedingungen aussetzen.



Halten Sie Ihre Kettensäge bei der Arbeit mit beiden Händen.



Verwenden Sie Ihre Kettensäge niemals, in dem Sie sie nur mit einer Hand halten.



Achten Sie auf den Rückschlag der Astsäge und vermeiden Sie den Kontakt mit der Schienenspitze.



Garantierter Schalleistungspegel



Europäisches Konformitätskennzeichen



Britisches Konformitätskennzeichen



EurAsian Konformitätszeichen



Ukrainisches Konformitätskennzeichen



Drehen zum Einstellen der Kettenspannung  
+ = Kette spannen  
- = Kette lösen



Drehrichtung der Kette.  
(Markierung unter der Zahnkranzabdeckung)



Entsorgen Sie Altbatterien, Elektro- und Elektronikaltgeräte nicht als unsortierten Siedlungsabfall. Altbatterien und Elektro- und Elektronikaltgeräte müssen getrennt gesammelt werden. Altbatterien, Altakkumulatoren und Lichtquellen müssen aus den Geräten entfernt werden. Erkundigen Sie sich bei den örtlichen Behörden oder bei Ihrem Fachhändler nach Recyclinghöfen und Sammelstellen. Je nach den örtlichen Vorschriften kann der Einzelhandel verpflichtet sein, Altbatterien und Elektro- und Elektronikaltgeräte unentgeltlich zurückzunehmen. Ihr Beitrag zur Wiederverwendung und zum Recycling von Elektro- und Elektronikaltgeräten trägt dazu bei, den Bedarf an Rohstoffen zu verringern. Altbatterien, insbesondere lithiumhaltige Batterien, und Elektro- und Elektronik-Altgeräte enthalten wertvolle, wiederverwertbare Materialien, die sich negativ auf die Umwelt und die menschliche Gesundheit auswirken können, wenn sie nicht auf umweltverträgliche Weise entsorgt werden. Löschen Sie ggf. personenbezogene Daten aus Altgeräten.



**HINWEIS:** Die Temperatur der Kette erhöht sich beim normalen Betrieb und verursacht die Dehnung der Kette. Prüfen Sie die Kettenspannung in regelmäßigen Abständen und passen Sie sie nach Bedarf an. Eine in warmem Zustand gespannte Kette kann in kaltem Zustand zu straff sein. Stellen Sie sicher, dass die Kettenspannung wie in diesen Anweisungen vorgeschrieben eingestellt ist.

4. Drehen Sie den Verriegelungsknopf der Führungsschiene im Uhrzeigersinn, um sie zu verriegeln.
5. Setzen Sie den Akkupack ein. Setzen Sie den Akkupack in das Gerät ein. Bevor Sie das Gerät einschalten, stellen Sie sicher, dass die Verriegelung des Akkupacks eingerastet und der Akkupack vollständig eingelegt und sicher befestigt ist.
6. Starten Sie das Produkt. Drücken Sie die Freigabe des Ein-/Ausschalters und drücken Sie den Ein-/Ausschalter.

**HINWEIS:** Um das Gerät auszuschalten, lassen Sie den Ein-/Ausschalter los.

## SYMBOLS IN DIESER BEDIENUNGSANLEITUNG



Hinweis



Warnung

## ERSTE SCHRITTE

Siehe Seite 196-197.

1. Tragen Sie persönliche Schutzausrüstung (PSA).  
Tragen Sie beim Bedienen des Geräts immer Augenschutz, Gehörschutz, rutschfeste Arbeitshandschuhe für starke Beanspruchung, stabile Schuhe und Schutzkleidung. Arbeiten Sie mit der Maschine niemals Barfuß oder mit offenen Sandalen.

2. Entfernen Sie die Abdeckung der Führungsleiste.
3. Stellen Sie die Kettenspannung ein. Drehen Sie den Verriegelungsknopf der Führungsschiene zum Entriegeln gegen den Uhrzeigersinn.

Um die Kettenspannung zu erhöhen, drehen Sie den Spannknauf im Uhrzeigersinn.

Um die Kettenspannung zu reduzieren, drehen Sie den Spannknauf gegen den Uhrzeigersinn.

**HINWEIS:** Die Kettenspannung ist korrekt, wenn die Lücke zwischen dem Schneider in der Kette und der Stange zwischen 2 und 3 mm beträgt. Ziehen Sie die Kette in der Mitte der Unterseite der Schiene nach unten (von der Schiene fort) und messen Sie den Abstand zwischen der Schiene und den Schneidern.

La seguridad, el rendimiento y la fiabilidad han sido las máximas prioridades a la hora de diseñar la sierra de poda inalámbrica.

## USO PREVISTO

La sierra de poda inalámbrica está diseñada exclusivamente para su uso al aire libre. Por razones de seguridad, la herramienta debe controlarse de forma adecuada utilizando las dos manos en todo momento.

Este producto está diseñado para el corte de ramas, troncos, leña y vigas de un diámetro determinado por la longitud de corte de la barra guía. Su uso se limita al corte de madera.

El producto solo se debe utilizar en aplicaciones domésticas por parte de adultos que hayan recibido una formación adecuada acerca de los peligros y las medidas preventivas que se deben tomar a la hora de utilizar el producto. No debe ser utilizado para servicios profesionales de tala de árboles.

No la use para ninguna otra finalidad.

## ADVERTENCIAS GENERALES DE SEGURIDAD DEL PRODUCTO

**⚠ ¡ADVERTENCIA! Lea todas las instrucciones de advertencias de seguridad, ilustraciones y especificaciones proporcionadas con el producto.** El incumplimiento de las instrucciones que se indican a continuación puede ocasionar diversos accidentes como incendios, descargas eléctricas y/o graves heridas corporales.

**Conserve estas advertencias e instrucciones para poder consultarlas posteriormente.**

El término «herramienta eléctrica» incluido en las advertencias hace referencia a su producto conectado a la red eléctrica (con cable) o a su producto alimentado con batería (inalámbrico).

## ZONA DE TRABAJO

- **Mantenga el área de trabajo limpia y bien iluminada.** Las zonas oscuras o poco despejadas pueden provocar accidentes.
- **No utilice herramientas eléctricas en entornos inflamables, como puede ser en presencia de líquidos inflamables, gases o polvo.** Las herramientas eléctricas crean chispas que pueden inflamar el polvo o el humo.
- **Mantenga a los niños y personas ajenas alejadas de la zona en la que está utilizando la herramienta eléctrica.** Las distracciones pueden hacer que pierda el control de la herramienta.

## SEGURIDAD ELÉCTRICA

- **Las conexiones de la herramienta eléctrica deben corresponder a los de la toma de corriente. No modifique el enchufe de ninguna manera. No utilice ningún adaptador con herramientas eléctricas conectadas a tierra.** Utilizar enchufes sin modificar y tomas correspondientes reducirán el riesgo de descargas eléctricas.
- **Evite el contacto corporal con superficies conectadas a tierra, como tuberías, radiadores, estufas y**

**refrigeradores.** Existe un mayor riesgo de descargas eléctricas si su cuerpo está conectado a tierra.

- **No exponga este producto a la lluvia o humedad.** Si entra agua en una herramienta eléctrica podría aumentar el riesgo de descargas eléctricas.
- **Utilice correctamente el cable. No utilice el cable para llevar, tirar o desconectar el cable de la herramienta. Mantenga el cable lejos del calor, aceite, bordes afilados o partes móviles.** Los cables dañados o enredados aumentan el riesgo de descargas eléctricas.
- **A la hora de utilizar herramientas eléctricas al aire libre, utilice un alargador adecuado para uso en exteriores.** El uso de un cable adecuado para uso en exteriores reduce el riesgo de descargas eléctricas.
- **Si es inevitable utilizar una herramienta eléctrica en un lugar húmedo, utilice un dispositivo de corriente residual (RCD) como protección.** El uso de un RCD reduce el riesgo de descargas eléctricas.

## SEGURIDAD PERSONAL

- **Manténgase alerta y atento a lo que está haciendo y utilice el sentido común al utilizar una herramienta eléctrica. No utilice una herramienta eléctrica cuando esté cansado o bajo la influencia de drogas, alcohol o medicamentos.** En un momento de descuido, mientras utiliza herramientas eléctricas podrían ocurrir lesiones personales graves.
- **Utilice un equipo de protección personal. Utilice siempre dispositivos de protección ocular.** El equipo de protección como las máscaras de polvo, calzado antideslizante de seguridad, cascos rígidos o unas condiciones adecuadas reducirán los daños corporales.
- **Evite la puesta en marcha accidental de la herramienta. Asegúrese de que el interruptor está en posición OFF antes de conectar la herramienta a una toma de corriente y/o batería, y levantar o transportar la herramienta.** El transporte de herramientas con el dedo sobre el interruptor o la conexión de herramientas eléctricas con el interruptor en ON puede causar accidentes.
- **Extraiga cualquier llave de ajuste antes de encender la herramienta eléctrica.** Una llave que se encuentra conectada a una pieza de rotación puede resultar en lesiones personales.
- **No se extienda demasiado. Afírmese bien en sus piernas y no extienda demasiado el brazo.** Esto permite un mejor control de la herramienta eléctrica en situaciones inesperadas.
- **Lleve ropa adecuada. No use ropa holgada o joyas. No acerque el pelo ni la ropa a las piezas móviles.** La ropa suelta, joyas o el cabello largo pueden quedar atrapados en las piezas móviles.
- **Si existen dispositivos para la conexión de accesorios de recogida y extracción de polvo, asegúrese de que están conectados y que se utilizan adecuadamente.** El uso de accesorios de recogida de polvo puede reducir riesgos relacionados con el polvo.
- **Aunque se familiarice con el uso de la herramienta, no se relaje e ignore los principios de seguridad.** Una acción imprudente puede provocar lesiones graves en una fracción de segundo.



## USO Y CUIDADO DE LA HERRAMIENTA ELÉCTRICA

- **No fuerce el producto. Utilice la herramienta correcta para su aplicación.** La herramienta correcta hará un trabajo más seguro y mejor para el que ha sido diseñada.
- **No utilice la herramienta eléctrica si el interruptor de encendido no responde.** Cualquier herramienta que no puede ser controlada con el interruptor de encendido es peligrosa y debe ser reparada.
- **Desconecte el enchufe de la fuente de alimentación y/o quite la batería, si es extraíble, de la herramienta eléctrica antes de realizar ningún ajuste, cambiar los accesorios o guardar las herramientas eléctricas.** Estas medidas preventivas de seguridad reducen el riesgo de arranque accidental de la herramienta.
- **Coloque las herramientas eléctricas a ralentí fuera del alcance de los niños y no permita que personas no familiarizadas con la herramienta o con estas instrucciones la utilicen.** Las herramientas eléctricas son peligrosas en manos de personas no capacitadas.
- **Conserve las herramientas eléctricas y los accesorios. Compruebe la alineación o unión de las piezas móviles, si existe rotura de piezas o cualquier otro problema que pueda afectar al funcionamiento de la herramienta. Si alguna pieza está dañada, la herramienta eléctrica debería repararse antes de volver a utilizarla.** Muchos accidentes son causados por un mantenimiento deficiente.
- **Mantenga las herramientas de corte bien afiladas y limpias.** Las herramientas de corte con bordes de corte afilados que tienen un mantenimiento adecuado reducen su deterioro y son más fáciles de controlar.
- **Utilice la herramienta, accesorios, partes eléctricas, etc., de acuerdo con estas instrucciones, teniendo en cuenta las condiciones de trabajo y el trabajo que se va a realizar.** Utilizar la herramienta eléctrica para realizar trabajos diferentes a los que esta herramienta está destinada podría dar como resultado una situación peligrosa.
- **Mantenga los mangos y las superficies de agarre secos, limpios y libres de aceite o grasa.** Los mangos y superficies de sujeción resbaladizas no le permiten una sujeción y un control seguro de la herramienta en situaciones inesperadas.

## USO Y CUIDADO DE LA HERRAMIENTA

- **Recargue la unidad solamente con el cargador especificado por el fabricante.** Podría haber un riesgo de incendio cuando se utilice un cargador con una batería para la que no está diseñado.
- **Utilice sólo herramientas eléctricas específicamente diseñadas para ellos.** Utilizar cualquier otro tipo de baterías puede causar lesiones o un riesgo de incendio.
- **Cuando la batería no está en uso, manténgala alejada de otros objetos metálicos como clips, monedas, llaves, clavos, tornillos u otros objetos metálicos pequeños que puedan crear una conexión desde una terminal a otra.** Causar un cortocircuito en los terminales de la batería puede causar quemaduras o un incendio.

- **En condiciones abusivas, podría salir expulsado líquido de la batería, por lo que debería evitar el contacto con éste. Si se produce un contacto accidental, enjuáguese las manos con agua. Si el líquido entra en contacto con los ojos, acuda inmediatamente al médico.** Si el líquido es expulsado de la batería y entra en contacto con él, podría causar irritación o quemaduras.
- **No utilice un paquete de baterías o una herramienta que esté dañado o modificado.** Las baterías dañadas o modificadas pueden presentar un comportamiento impredecible y provocar fuego, explosión o riesgo de lesión.
- **No exponga la batería o la herramienta al fuego o a temperaturas excesivas.** La exposición al fuego o a una temperatura superior a 130 °C puede provocar una explosión.
- **Siga todas las instrucciones de carga y no cargue el paquete de baterías o la herramienta fuera del rango de temperatura especificado en las instrucciones.** La carga inadecuada o a temperaturas fuera del rango especificado puede dañar la batería e incrementar el riesgo de fuego.

## MANTENIMIENTO

- **Su herramienta eléctrica debería ser reparada por personas cualificadas, que deberían utilizar únicamente piezas de repuesto idénticas.** Esto garantizará la seguridad a la hora de utilizar la herramienta eléctrica.
- **Nunca arregle baterías dañadas.** Solo el fabricante o proveedores homologados deberían reparar las baterías.

## ADVERTENCIAS DE SEGURIDAD GENERALES DE LA SIERRA DE PODA

- **Aleje todas las partes del cuerpo de la cadena de la sierra cuando utilice la sierra de poda. Antes de encender la sierra de poda, asegúrese de que la cadena no esté en contacto con nada.** Un momento de distracción durante el uso de la sierra de poda puede provocar que el cuerpo o la ropa se enganche a la cadena.
- **Sujete siempre la sierra de poda con una mano por el mango trasero y con la otra mano por el mango delantero.**
- **Sujete la sierra de poda exclusivamente por las superficies de agarre aisladas, ya que la cadena puede entrar en contacto con cables eléctricos ocultos.** Si las cadenas de la sierra entran en contacto con un cable bajo tensión, es posible que las piezas metálicas de la sierra de poda también reciban esta tensión y provoquen una descarga eléctrica al usuario.
- **Utilice protección ocular. Se recomienda el uso de otros equipos de protección para los oídos, la cabeza, las manos, las piernas y los pies.** El uso de unos equipos de protección adecuados reducirá la posibilidad de que se produzcan lesiones personales por residuos despedidos o por un contacto accidental con la cadena de la sierra.
- **No utilice una sierra de poda si está subido a un árbol, a una escalera, a un tejado o a cualquier otro**





**sistema de soporte inestable.** El uso de una sierra de poda en estas condiciones podría provocar una lesión personal grave.

- **Mantenga siempre los pies bien apoyados y utilice la sierra de poda solo cuando esté situado de pie sobre una superficie fija, segura y nivelada.** Las superficies deslizantes o inestables pueden provocar una pérdida del equilibrio o del control de la sierra de poda.
- **Al cortar una rama que se encuentre bajo tensión, esté alerta por el efecto de retroceso.** Cuando se libera la tensión en las fibras de madera, el brazo accionado por resorte puede golpear al usuario o hacerle perder el control de la sierra de poda.
- **Tenga extremo cuidado al cortar los arbustos y brotes.** El material delgado puede bloquear la motosierra y lanzarla hacia usted o hacerle perder el equilibrio.
- **Transporte la sierra de poda por el mango trasero con el motor apagado y manténgala alejada del cuerpo. Cuando transporte o almacene la sierra de poda, coloque siempre la cubierta de la barra de guía.** Una manipulación adecuada de la sierra de poda reducirá la posibilidad de un contacto accidental con la cadena en movimiento.
- **Siga las instrucciones para la lubricación, tensado de la cadena y sustitución de la barra y de la cadena.** Una cadena mal tensada o lubricada incorrectamente puede romperse o incrementar el riesgo de retroceso.
- **Corte únicamente madera.** No utilice la sierra de poda para finalidades no previstas. Por ejemplo: no utilice la sierra de poda para cortar metales, plásticos, mampostería o materiales de construcción que no sean de madera. El uso de la sierra de poda para trabajos diferentes de los previstos podría provocar una situación peligrosa.
- **Esta sierra de poda no está diseñada para la tala de árboles.** El uso de la sierra de poda para operaciones distintas a las previstas puede provocar una lesión grave al usuario o a las personas que se encuentren cerca de la zona de trabajo.
- **Siga todas las instrucciones a la hora de retirar el material atascado, almacenar o mantener la sierra de poda.** Asegúrese de que el interruptor se encuentre en la posición de apagado y de que se haya retirado la batería. Un accionamiento inesperado de la sierra de poda mientras se retira material atascado o durante una operación de mantenimiento puede provocar una lesión personal grave.

#### CAUSAS Y PREVENCIÓN DE RETROCESO:

Se puede producir un efecto de retroceso si el extremo de la espada toca un objeto o si la cadena se pellizca y se bloquea en la madera durante el corte.

El contacto con la punta, en algunos casos, puede ocasionar una reacción inversa repentina, provocando que la barra guía salte hacia el usuario.

Apretar la cadena de la sierra a lo largo de la parte superior de la barra de guía puede hacer que la barra de guía retroceda rápidamente hacia el operador.

Ambas reacciones provocan la pérdida de control de la motosierra, con el consiguiente riesgo de lesiones de

gravedad. No confíe exclusivamente en los dispositivos de seguridad integrados en la motosierra. Como usuario de la sierra de poda, debe adoptar ciertas medidas para evitar accidentes o lesiones en sus trabajos de corte o poda.

El retroceso brusco es el resultado de un uso indebido de la sierra de poda y/o de procedimientos o condiciones de funcionamiento incorrectos, y se puede evitar adoptando las precauciones adecuadas indicadas a continuación:

- **Mantenga un agarre firme, con el pulgar y los dedos rodeando el mango trasero de la sierra de poda, con ambas manos colocadas en la sierra y coloque el cuerpo y los brazos de tal forma que puedan soportar las fuerzas de retroceso.** La fuerza del retroceso puede ser controlada por el usuario si se toman las precauciones adecuadas. No suelte la sierra de poda en ningún momento.
- **No realice sobreesfuerzos y no corte por encima de la altura del hombro.** Esto le ayudará a evitar un contacto accidental con la punta y le permitirá mantener un mejor control de la sierra de poda en situaciones inesperadas.
- **Utilice solamente las barras de guía y cadenas de sierra especificadas por el fabricante.** El uso de unas barras de guía o cadenas de sierra de repuesto incorrectas puede provocar la rotura o retrocesos bruscos de la cadena.
- **Siga las instrucciones de afilado y mantenimiento del fabricante de la motosierra.** Disminuir la altura del calibre de profundidad puede ocasionar un incremento del retroceso.

#### AVISOS DE SEGURIDAD ADICIONALES

- Asista a un curso profesional sobre el uso y mantenimiento de sierras de poda, acciones de prevención y primeros auxilios. Guarde las instrucciones para usarlas en el futuro.
- Las sierras de poda son herramientas potencialmente peligrosas. Los accidentes por el uso de sierras de poda suelen provocar pérdida de extremidades o la muerte. Las ramas que caen, el derribo de árboles, o troncos rodantes pueden causar la muerte. La madera enferma o podrida implica peligros adicionales. Debes evaluar tu capacidad para completar la tarea de manera segura. En caso de duda, déjelo en manos de un profesional de árboles.
- No corte vides y/o maleza pequeña (menos de 30 mm de diámetro).
- Se recomienda practicar cortando troncos sobre un caballete o base de serrado cuando se utilice el producto por primera vez.
- La extensión de la zona de trabajo depende de la tarea realizada así como del tamaño del árbol o de la pieza en cuestión. El operario tiene que estar atento y tener bajo control todo lo que ocurre en esta área de trabajo.
- No sierre desplazando la motosierra hacia delante y hacia atrás. Deje que la cadena realice el trabajo. Mantenga la cadena afilada y no intente ejercer presión sobre ella en la zona de corte.
- No aplique presión sobre la sierra al final del corte. Prepárese para aguantar el peso de la sierra cuando



ésta sobrepase la madera. De otro modo, podría sufrir lesiones personales graves.

- No detenga la sierra en medio de una operación de corte. Mantenga la sierra funcionando hasta que ya esté retirada del corte.
- Para reducir el riesgo de lesión asociado con el contacto con las piezas móviles, apague siempre el producto, extraiga la batería y asegúrese de que todas las piezas móviles se hayan detenido por completo.
  - antes de limpiar o despejar una obstrucción
  - antes de dejar el producto sin vigilancia
  - antes de colocar o quitar accesorios.
  - antes de inspeccionar, mantener o trabajar con el producto
- El uso prolongado de una herramienta puede causar o agravar lesiones. Si utiliza el producto durante periodos de tiempo prolongados, asegúrese de realizar pausas de forma periódica.
- Si el aparato se cae, sufre un impacto fuerte o empieza a vibrar de manera anormal, párelo inmediatamente y compruebe si está dañado o identifique el motivo de la vibración. La reparación de daños y la sustitución de piezas deben ser realizadas por un centro de servicio autorizado.
- Utilice el producto únicamente a temperaturas comprendidas entre 0 °C y 40 °C.
- Guarde el producto en un lugar donde la temperatura ambiente esté comprendida entre -10 °C y 50 °C.

## EQUIPO DE PROTECCIÓN PERSONAL

El uso de un equipo de protección individual de buena calidad, como el utilizado por profesionales, ayudará a reducir el riesgo de lesión para el usuario. Se debe tener en cuenta lo siguiente a la hora de usar el producto:

- Casco de seguridad
  - debe cumplir la norma EN 397 y poseer el marcado CE
- Protección auditiva
  - debe cumplir la norma EN 352-1 y poseer el marcado CE
- Protección ocular y para el rostro
  - deben poseer el marcado CE y cumplir la norma EN 166 (para gafas de seguridad) o EN 1731 (para pantallas de rejilla)
- Guantes
  - debe cumplir la norma EN ISO 11393-4 y poseer el marcado CE
- Protección para las piernas (pantalones de seguridad)
  - deben cumplir la norma EN ISO 11393-2, poseer el marcado CE y proporcionar una protección completa.
- Las botas de seguridad para el uso de la sierra de poda
  - deben cumplir la norma EN ISO 20345:2004 y estar marcadas con un protector que describa una sierra de poda para demostrar el cumplimiento de la norma EN ISO 11393-3. (Los usuarios ocasionales pueden utilizar botas de seguridad con punta de acero con polainas protectoras, de acuerdo con la norma EN

ISO 11393-5 si el suelo está nivelado y hay poco riesgo de tropezar o engancharse en la maleza)

- Chaquetas de protección para la parte superior del cuerpo durante el uso de la sierra de poda
  - debe cumplir la norma EN ISO 11393-6 y poseer el marcado CE

## ADVERTENCIAS DE SEGURIDAD DE LA BATERÍA ADICIONAL

- Para reducir el riesgo de incendio, lesión personales y daños al producto debido a un cortocircuito, no sumerja nunca la herramienta, el paquete de baterías o el cargador en líquido ni permita que fluya un fluido dentro de ellos. Los fluidos corrosivos o conductivos, como el agua de mar, ciertos productos químicos industriales y blanqueadores o lejías que contienen, etc., Pueden causar un cortocircuito.
- Cargue la batería en un lugar donde la temperatura ambiente esté comprendida entre 10 °C y 38 °C.
- Guarde la batería en un lugar donde la temperatura ambiente esté comprendida entre 0 °C y 20 °C.

## INSTRUCCIONES RELATIVAS A LAS TÉCNICAS ADECUADAS PARA DESRAMADO Y CORTES TRANSVERSALES BÁSICOS

### COMPRENDER LAS FUERZAS DENTRO DE LA MADERA

Cuando se entienden las presiones y tensiones direccionales dentro de la madera, pueden reducirse los "pellizcos" o por lo menos prevenirlos durante el corte. La tensión en la madera significa que las fibras están siendo separadas y, si se corta en esta área, el corte tenderá a abrirse a medida que la sierra lo atraviesa. Si se está apoyando el tronco sobre un caballete y el extremo queda colgando sin soporte, se crea tensión en la superficie superior debido al peso del tronco que sobresale, estirando las fibras. Del mismo modo, la parte inferior del tronco estará en compresión, por lo que las fibras tienden a unirse. Si se hace un corte en esta zona, el corte de separación tenderá a cerrarse durante el corte. Este corte apretará la cuchilla.

### EMPUJE Y ARRASTRE

La reacción es siempre opuesta a la dirección de movimiento de la cadena. El usuario debe estar preparado para controlar la tendencia del producto a tirar hacia delante y empujar hacia atrás. El producto tira hacia delante (movimiento de avance) cuando se corta en el borde inferior de la barra. Se puede producir un movimiento de retroceso (hacia el operario) del producto al efectuar un corte en el borde superior.

### SIERRA ATASCADA EN EL CORTE

Apague la unidad y retire la batería. No intente forzar la cadena y la barra fuera del corte, ya que es probable que se rompa la cadena, pudiendo girar hacia tras y golpear al operario. Normalmente esta situación se debe a que la madera está mal apoyada y fuerza el corte bajo compresión, pellizcando así la hoja. Si la barra y la cadena no se liberan mediante el ajuste del soporte, use cuñas de madera o una palanca para abrir el corte y liberar la sierra. Nunca intente poner en marcha la sierra de poda cuando la barra de guía ya esté situada en un punto de corte.

## SI PATINA O REBOTA

Cuando la sierra de poda no se hunde en un corte, la barra de guía puede empezar a saltar o resbalar peligrosamente por la superficie del tronco o rama, lo que puede provocar que se pierda el control de la sierra de poda. Para evitar que patine o rebote, utilice siempre la motosierra con ambas manos. Compruebe que la motosierra hace una ranura para el corte.

No corte nunca ramas pequeñas y flexibles ni maleza con su sierra de poda. Su tamaño y flexibilidad pueden hacer que la sierra rebote hacia usted o que se atasque con suficiente fuerza para causar un contragolpe. Las mejores herramientas para este tipo de trabajo son una sierra de mano, tijeras de podar, un hacha y otras herramientas de mano.

## CORTE TRANSVERSAL DE UN TRONCO

Este aserrado se realiza longitudinalmente. Es importante asegurarse de que el suelo donde se encuentra sea firme y que su peso se distribuya uniformemente en ambos pies. Cuando sea posible el tronco debería ser levantado y apoyado mediante ramas, troncos o cuñas. Siga estas sencillas instrucciones para realizar un corte fácil: Cuando el tronco esté apoyado en toda su longitud, se corta desde la parte superior (corte desde arriba).

Cuando el tronco esté apoyado en un extremo, corte 1/3 del diámetro a partir de la parte inferior (corte desde abajo). A continuación, realice el corte final cortando desde arriba para encontrar el primer corte.

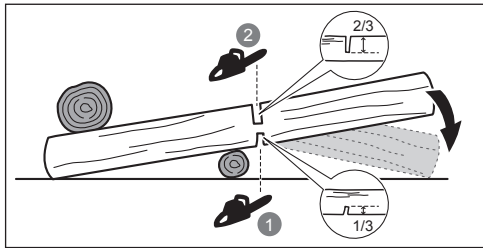

Cuando el tronco está apoyado en ambos extremos, corte 1/3 del diámetro de la parte superior (overbuck). A continuación, realice el corte final cortando desde arriba 2/3 más abajo para encontrar el primer corte.

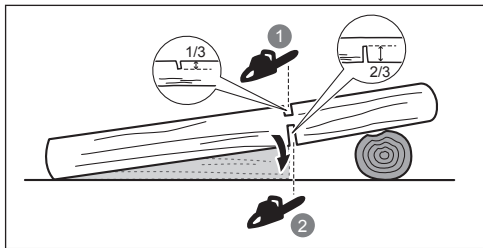

Cuando se realice el corte en una pendiente, sitúese siempre en la parte superior del terreno detrás del tronco. Para mantener el control durante la operación de corte, reduzca la presión de corte cuando esté llegando al final del corte sin relajar el agarre en los mangos de la sierra de poda. No deje que la cadena toque el suelo. Tras finalizar el corte, espere a que la cadena se detenga antes de mover la sierra de poda. Detenga siempre el motor antes de pasar a otro árbol.

## DESRAMADO UN ÁRBOL

La poda en este contexto se refiere a quitar las ramas de un árbol talado. Al podar, deje que las ramas más grandes apoyen el tronco en el suelo. Quite las ramas pequeñas de un solo corte. Las ramas sometidas a tensión se deben cortar desde abajo hacia arriba para evitar que la sierra de poda se atasque durante el corte.

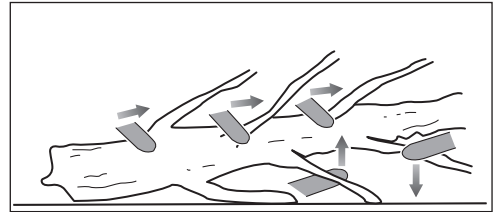

## BARRAS ELÁSTICAS

Una rama con acción de resorte es cualquier tronco, rama, tocón con raíz o árbol joven que está curvado con tensión bajo la acción de otra pieza de madera que, cuando se corta o se retira, libera la rama que recupera bruscamente su posición original.

En un árbol caído, es muy probable que un tocón con raíces vuelva de golpe a su posición vertical al realizar el corte de tronzado para separar el tronco del tocón. Tenga mucho cuidado con las ramas con acción de resorte, porque son peligrosas. No intente cortar ramas dobladas o troncos bajo tensión a menos que esté capacitado profesionalmente y sea competente para hacerlo.

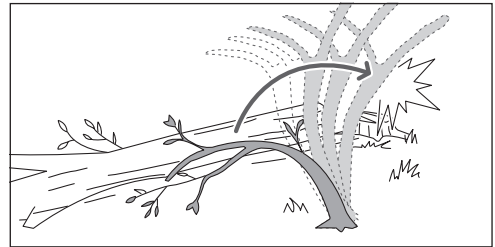

**⚠ ¡ADVERTENCIA!** Los troncos en tensión son peligrosos y podrían golpear al usuario, haciendo que este pierda el control de la sierra de poda. Esto puede causar al operario lesiones graves o incluso fatales. El corte de nuevos tallos debe ser realizado por usuarios formados.

## TRANSPORTE Y ALMACENAMIENTO

- Apague el producto, extraiga la batería y deje que el producto se enfríe antes de almacenarlo o transportarlo.
- Limpie todo el material extraño que pueda permanecer en el producto. Guarde en una zona seca y bien ventilada, a la que no puedan acceder los niños. Almacene el producto lejos de agentes corrosivos como sales de deshielo y productos químicos de jardín. No guarde el producto a la intemperie.
- Coloque la cubierta de la barra de guía antes de almacenar la unidad o durante el transporte.
- Para transportar el producto, sujételo de modo que no se mueva ni se caiga para evitar lesiones personales o daños al producto.

## TRANSPORTE DE BATERÍAS DE LITIO

Transporte de baterías de acuerdo con las disposiciones y reglamentos nacionales y locales.

Cumpla todos los requisitos especiales relativos al embalaje y etiquetado cuando el transporte de baterías se lleve a cabo por un tercero. Asegúrese de que, durante el transporte, las baterías no entran en contacto con otras baterías o materiales conductores protegiendo los conectores expuestos con tapones o tapas aislantes de material no conductor. No transporte baterías que tengan grietas o fugas. Consulte a la empresa de transporte para obtener más asesoramiento.

### MANTENIMIENTO

- Utilice sólo piezas y accesorios de recambio originales del fabricante. Si no lo hace podría ocurrir un mal funcionamiento, podrían producirse daños o podría quedar anulada la garantía.
- Las reparaciones requieren tener mucho cuidado y conocimiento y sólo debe realizarse por un técnico de servicio calificado. Solicite la reparación del producto únicamente en un centro de servicio autorizado.
- Usted solo puede realizar los ajustes o reparaciones descritos en este manual. Para cualquier otra reparación del producto, solicite su realización únicamente a un centro de servicio autorizado.
- Como consecuencia de un mantenimiento, desmontaje o modificación inadecuados de los dispositivos de seguridad, el producto podría no funcionar correctamente, con lo que aumentaría la posibilidad de que se produjese una lesión grave. El mantenimiento del producto debe ser realizado por profesionales para mantener los niveles de seguridad.
- Afilar la cadena de forma segura es una tarea de precisión compleja que solo puede realizada por personal profesional y experimentado. El fabricante recomienda encarecidamente que se sustituya una cadena desgastada o roma por otra nueva, que estará a su disposición en su centro de servicio autorizado. El nombre de la pieza se encuentra disponible en la tabla de especificaciones de producto de este manual..
- Siga las instrucciones para lubricar, ajustar y comprobar la tensión de la cadena.
- Después de cada uso, limpie las piezas de plástico con un paño suave y seco.
- Verifique a intervalos frecuentes si todas las tuercas, pernos y tornillos están apretados apropiadamente para asegurarse de que el equipo esté en buenas condiciones de trabajo. Cualquier pieza dañada debe ser sustituida o reparada adecuadamente por un centro de servicio autorizado.

### PROGRAMA DE MANTENIMIENTO

#### Revisión diaria

Lubricación de la barra	Antes de cada uso
Tensión de la cadena	Antes de cada uso y con frecuencia

Filo de la cadena	Antes de cada uso (inspección visual)
Si hay piezas dañadas	Antes de cada uso
Si hay sujetadores sueltos	Antes de cada uso
<b>Inspeccionar y limpiar</b>	
Barra	Antes de cada uso
Sierra completa	Después de cada uso

### CONOZCA SU PRODUCTO

Véase la página 195.

1. Protección del disco
2. Espada
3. Liberador del gatillo
4. Gatillo interruptor
5. Cadena de la sierra
6. Cubierta de la barra de guía
7. Manual de instrucciones
8. Lubricante para la cadena y la barra
9. LEDs
10. Perilla de bloqueo de la barra de guía
11. Mando del tensor de la cadena
12. Conexión a la batería
13. Batería
14. Cargador

### DISPOSITIVOS DE SEGURIDAD

#### Pasador de la cadena

Un resguardo para la cadena evita que la sierra de cadena retroceda hacia el usuario si esta se afloja o se rompe.

#### Espadas

Por lo general, las barras de guía con puntas esféricas pequeñas tienen menos probabilidades de retroceso. Debe utilizar una barra de guía y una cadena adecuada que sea lo bastante larga para el trabajo. Las barras más largas aumentan el riesgo de pérdida de control durante el aserrado. Compruebe regularmente la tensión de la cadena. Al cortar ramas más pequeñas (con menor longitud que la barra guía), existen más posibilidades de que la cadena sea proyectada si la tensión no es correcta.

#### Cadena de bajo retroceso

Una motosierra con poco nivel de retroceso ayuda a reducir la posibilidad de retroceso.

Las puntas (limitadores de profundidad) situadas delante de cada cuchilla reducen la fuerza de la reacción de retroceso evitando que las cuchillas se claven con demasiada profundidad en la zona de retroceso. Utilice solamente combinaciones de cadena y barras de guía recomendadas por el fabricante.

Cuando las cadenas se afilan, pierden parte de sus cualidades de bajo retroceso, por lo que se requiere mayor precaución. Por su seguridad, sustituya las cadenas de la sierra cuando disminuya el rendimiento de corte.

#### Protección contra sobretemperatura

La batería cuenta con una función de protección contra sobretemperatura, que está diseñada para evitar que

las celdas de la batería sufran daños si las temperaturas son elevadas. Esta función puede hacer que la batería deje de suministrar corriente eléctrica al producto hasta que las celdas de la batería se enfríen. Si la batería está demasiado caliente y no se puede tocar, deje que se enfríe antes de reanudar el uso del producto. Si el producto sigue sin funcionar, conecte la batería al cargador, que también puede indicar la protección contra sobretensión. Cuando las celdas de la batería se enfríen, el cargador empezará a cargar la batería.

**NOTA:** Una temperatura ambiente elevada, por encima de los 30 °C y el uso de herramientas eléctricas de alto consumo, como sierras de poda, pueden hacer que las celdas de la batería se calienten de un modo más rápido. Controle la batería de forma regular y, si la nota caliente al tacto, cambie la batería o deje que se enfríe.

**NOTA:** El indicador LED de la batería no funcionará si la función de protección de la batería ha provocado que la batería deje de alimentar a la herramienta y que ésta se detenga.

### INDICADOR LUMINOSO (RY18PSX15A)

LED	Estado	Descripción
Color verde	Carga normal	El usuario está aplicando la fuerza adecuada durante el corte.
Ámbar	Carga alta	El usuario está aplicando una fuerza intensa durante el corte. Aplique menos fuerza para disminuir la carga en el producto.
Color rojo	Sobrecarga	El usuario está aplicando una fuerza excesiva durante el corte. El producto se detendrá.

### SÍMBOLOS EN EL PRODUCTO



Advertencia



Lea y entienda todas las instrucciones antes de utilizar el producto. Siga todas las advertencias e instrucciones de seguridad.



Póngase protección para los ojos, los oídos y la cabeza.



Use guantes de trabajo resistentes, antideslizantes.



Utilice calzado de seguridad antideslizante cuando utilice este producto.



No la exponga a la lluvia o a lugares húmedos.



Sostenga y utilice la motosierra con ambas manos.



No utilice la motosierra sosteniéndola con una sola mano.



Tenga cuidado con el movimiento de retroceso de la sierra de poda y evite el contacto con la punta de la barra.



Nivel de potencia acústica garantizado



Marca de conformidad europea



Marca de conformidad británica



Certificado EAC de conformidad



Marca de conformidad de Ucrania

001



Gire para ajustar la tensión de la cadena  
+ = Apriete la cadena  
- = Aflojar de la cadena



Dirección de movimiento de la cadena.  
(Marca debajo de la tapa del piñón)



No deseché los residuos de baterías, aparatos eléctricos y electrónicos como residuos municipales no clasificados. Los residuos de baterías, aparatos eléctricos y electrónicos se deben recoger de forma independiente. Los residuos de baterías, acumuladores y fuentes de luz se deben retirar de los aparatos. Consulte con las autoridades locales o su distribuidor local para recibir asesoramiento sobre el reciclado y el punto de recogida. De acuerdo con lo establecido en las normativas locales, los establecimientos minoristas pueden tener la obligación de recuperar los residuos de baterías, aparatos eléctricos y electrónicos de forma gratuita. Su contribución a la hora de reutilizar y reciclar los residuos de baterías y los residuos de aparatos eléctricos y electrónicos ayuda a reducir la demanda de materias primas. Los residuos de baterías, en especial las que contienen litio, y los residuos de aparatos eléctricos y electrónicos contienen materiales valiosos que se pueden reciclar, y que podrían afectar de forma negativa al medio ambiente y a la salud humana si no se desechan de un modo medioambientalmente responsable. Si lo hubiera, elimine cualquier dato personal de los residuos de los aparatos.



Para reducir la tensión de la cadena, gire el dispositivo de tensión de la cadena en el sentido contrario a las agujas del reloj.

**NOTA:** La tensión de la cadena es correcta cuando la separación entre el dispositivo de corte de la cadena y la barra está comprendida entre 2 y 3 mm. Tire de la cadena en la zona central del lado inferior de la barra hacia abajo (alejándola de la barra) y mida la distancia entre la barra y los dispositivos de corte de la cadena.

**NOTA:** La temperatura de la cadena aumenta durante el funcionamiento normal, haciendo que la cadena se expanda. Compruebe con frecuencia la tensión de la cadena y ajústela cuando sea necesario. Una cadena que se ha tensado en caliente puede quedar demasiado apretada al enfriarse. Asegúrese de que la tensión de la cadena está correctamente ajustada según se especifica en estas instrucciones.

- Para bloquear, gire el dispositivo de bloqueo de la barra de guía en el sentido de las agujas del reloj.
- Coloque la batería.  
Inserte la batería en el producto. Asegúrese de que el pasador de la batería se acople en su posición y de que la batería quede bien asentada y acoplada antes de iniciar el funcionamiento del equipo.
- Arranque el producto.  
Presione el desbloqueo del gatillo y el gatillo interruptor.

**NOTA:** Para apagar el producto, suelte el gatillo interruptor.

## SÍMBOLOS EN ESTE MANUAL



Nota



Advertencia

## ENCENDER EL DISPOSITIVO

Véase la página 196-197.

- Utilice equipos de protección individual (EPI).  
Utilice una protección ocular completa, protecciones auditivas, guantes de trabajo antideslizantes, un calzado adecuado y prendas de protección en todo momento mientras utilice el producto. No utilice la máquina si está descalzo o lleva sandalias.
- Retire la cubierta de la barra de guía.
- Ajuste la tensión de la cadena. Para desbloquear, gire el dispositivo de bloqueo de la barra de guía en el sentido contrario a las agujas del reloj.  
Para aumentar la tensión de la cadena, gire el dispositivo de tensión de la cadena en el sentido de las agujas del reloj.

Durante la progettazione di questa lama di potatura senza fili è stata data la massima priorità a sicurezza, prestazioni e affidabilità.

### UTILIZZO RACCOMANDATO

La lama di potatura senza fili è destinata esclusivamente per l'uso all'aperto. Per ragioni di sicurezza, l'utensile deve essere adeguatamente controllato utilizzando sempre due mani.

Questo utensile è progettato per tagliare rami, fusti, tronchi, e rami di un diametro determinato dalla lunghezza di taglio della barra di guida. Questo utensile è adatto solo a tagliare legname.

Il prodotto è esclusivamente per uso domestico da parte di adulti che hanno ricevuto una formazione adeguata sui pericoli e le misure preventive da seguire quando lo si utilizza. Il prodotto non deve essere utilizzato per lavori professionali di taglio alberi.

Non utilizzare per altri scopi.

### AVVISI DI SICUREZZA GENERALI PER IL PRODOTTO

**⚠ AVVERTENZA! Leggere tutte le istruzioni e avvertenze di sicurezza, le illustrazioni e le specifiche fornite con questo prodotto.** La mancata osservanza delle istruzioni riportate di seguito potrebbe provocare incidenti quali incendi, scosse elettriche e/o gravi lesioni fisiche.

**Conservare le presenti avvertenze ed istruzioni per poterle consultare in seguito.**

Il termine "elettrotensile" nelle avvertenze si riferisce al prodotto alimentato con un cavo o al prodotto alimentato con una batteria (senza fili).

### AMBIENTE DI LAVORO

- **Mantenere l'area di lavoro pulita e ben illuminata.** Aree di lavoro disordinate o non illuminate adeguatamente potranno causare incidenti.
- **Non mettere in funzione gli elettrotensili in atmosfere esplosive, come in presenza di liquidi infiammabili, gas o polvere.** Gli elettrotensili creano scintille che possono causare incendi a contatto con polveri e fumi.
- **Tenere bambini ed eventuali osservatori lontani mentre si mette in funzione l'elettrotensile.** Eventuali distrazioni potranno causare una perdita di controllo.

### SICUREZZA ELETTRICA

- **La spina dell'elettrotensile deve corrispondere alla presa. Non modificare la spina in alcun modo. Non utilizzare spine adattatrici con elettrotensili con messa a terra (presa di terra).** Spine non modificate e prese corrispondenti ridurranno il rischio di scosse elettriche.
- **Evitare il contatto del corpo con superfici con messa a terra come tubi, radiatori, piani cottura e refrigeratori.** Rischio aumentato di scosse elettriche se il corpo viene collegato con messa a terra.
- **Non esporre il prodotto a pioggia o umidità.** Nel caso in cui dell'acqua entrerà nell'elettrotensile il rischio di scosse elettriche aumenterà.

- **Non sottoporre a sforzi il cavo dell'alimentazione. Non trasportare né tirare o scollegare l'elettrotensile dal cavo. Tenere il cavo lontano da calore, olio, angoli appuntiti o parti in movimento.** Cavi danneggiati o intrecciati potranno far aumentare il rischio di scosse elettriche.
- **Quando si mette in funzione un elettrotensile all'esterno, utilizzare una prolunga adatta all'esterno.** Utilizzare un cavo adatto agli esterni per ridurre il rischio di scosse elettriche.
- **Nel caso in cui non si possa fare a meno di mettere in funzione un elettrotensile in un luogo umido, utilizzare un dispositivo di corrente residua (RCD).** Utilizzare un RCD ridurrà il rischio di scosse elettriche.

### SICUREZZA PERSONALE

- **Mantenere sempre l'attenzione e utilizzare buon senso quando si utilizza un elettrotensile. Non utilizzare un elettrotensile se stanchi o sotto l'influenza di droghe, alcool o farmaci.** Un momento di disattenzione durante le operazioni potrà risultare in gravi lesioni personali.
  - **Utilizzare equipaggiamento di protezione personale. Indossare sempre occhiali di protezione.** Utilizzare sempre equipaggiamento di protezione come maschere per la polvere, calzature antiscivolo, caschi o cuffie di protezione per ridurre rischi di lesioni alla persona.
  - **Prevenire l'avvio accidentale. Assicurarsi che l'interruttore sia sulla posizione off (spento) prima di collegare l'utensile all'alimentazione e/o al gruppo batterie, o prima di afferre e trasportare l'utensile.** Trasportare elettrotensili tenendo un dito sull'interruttore o con l'elettrotensile acceso potrà causare incidenti.
  - **Rimuovere eventuali chiavi o dispositivi di regolazione prima di accendere l'elettrotensile.** Una chiave o un dispositivo di blocco collegato a una parte rotante dell'utensile potrà risultare in gravi lesioni personali.
  - **Non protendersi. Rimanere bene in equilibrio sulle gambe e non distendere troppo lontano le braccia.** Ciò permetterà un miglior controllo dell'elettrotensile in situazioni inaspettate.
  - **Indossare un abbigliamento adatto. Non utilizzare abiti con parti svolazzanti o gioielli. Tenere capelli e abiti a distanza dalle parti mobili.** Abiti con parti svolazzanti, gioielli o capelli lunghi potranno rimanere impigliati nelle parti in movimento.
  - **Nel caso in cui vengano forniti dispositivi per l'estrazione e la raccolta della polvere, assicurarsi che gli stessi siano collegati e utilizzati correttamente.** Utilizzare il sacchetto di raccolta della polvere può ridurre rischi collegati alla polvere.
  - **Non consentire che la familiarità conseguita con l'uso frequente degli utensili faccia diventare disinvolti al punto di ignorare i principi di sicurezza.** Eventuali disattenzioni potranno causare gravi lesioni in una frazione di un secondo.
- ### UTILIZZO E MANUTENZIONE ELETTROTENSILI
- **Non forzare il prodotto. Utilizzare l'elettrotensile corretto per il proprio lavoro.** L'elettrotensile corretto svolgerà in maniera migliore e più sicura il lavoro per il quale è stato progettato.
  - **Non utilizzare l'elettrotensile se l'interruttore non si accende e spegne.** Un elettrotensile che non può essere controllato dall'interruttore è pericoloso e deve essere riparato.



- **Prima di regolare, sostituirla gli accessori o riporre gli utensili elettrici, scollegare la spina dalla presa elettrica e/o rimuovere il gruppo batteria, se rimovibile.** Queste misure di sicurezza preventive ridurranno il rischio di avvio dell'elettrotensile.
- **Riporre elettrotensili lontano dalla portata dei bambini e non permettere a persone che non conoscano il funzionamento dell'elettrotensile o queste istruzioni di metterlo in funzione.** Gli elettrotensili possono essere pericolosi se utilizzati da personale non preparato.
- **Mantenere gli utensili elettrici e i loro accessori. Controllare l'eventuale allineamento scorretto o blocco delle parti in movimento, la rottura di parti e qualsiasi altra condizione che potrà influenzare il funzionamento dell'elettrotensile.** In caso di danni far riparare l'elettrotensile prima di utilizzarlo. Elettrotensili sui quali non sono state svolte le dovute operazioni di manutenzione possono essere causa di incidenti.
- **Mantenere tutti gli utensili affiliati e appuntiti.** Utensili per operazioni di taglio con parti taglienti sui quali sono state svolte le corrette operazioni di manutenzione non si bloccheranno e saranno più facili da controllare.
- **Utilizzare l'elettrotensile, i suoi accessori, le punte ecc. assieme a queste istruzioni tenendo conto delle condizioni di lavoro e del lavoro da svolgere.** Utilizzare l'elettrotensile per operazioni diverse da quelle indicate potrà causare situazioni pericolose.
- **tenere manici e superfici da ancoraggio asciutte, pulite, e libere da olio e grasso.** Impugnature o manici scivolosi non permetteranno di controllare e gestire in maniera sicura l'utensile in situazioni inaspettate.

#### UTILIZZO E MANUTENZIONE DI UN UTENSILE A BATTERIE

- **Ricaricare solo con il caricatore indicato dalla ditta produttrice.** Un caricatore adatto per un tipo di batterie potrà creare un rischio di incendio se utilizzato con un altro gruppo batterie.
- **Utilizzare elettrotensili solo con i gruppi batteria indicati.** L'utilizzo di gruppi batteria diversi da quelli indicati potrà causare rischi di lesioni e incendi.
- **Quando il gruppo batterie non viene utilizzato, tenerlo lontano da oggetti in metallo come fermagli, monete, chiavi, chiodi, viti o altri piccoli oggetti che potranno fare da tramite da un terminale all'altro.** Cortocircuitare i terminali della batteria assieme potrà causare scottature o incendi.
- **Se sottoposto a stress, la batteria potrà perdere dei liquidi; evitare il contatto. Se si entra accidentalmente in contatto con tali liquidi, lavarsi immediatamente con acqua. Se il liquido entra negli occhi, rivolgersi a un medico.** Il liquido espulso dalla batteria potrà causare irritazioni o scottature.
- **Non utilizzare batterie o strumenti danneggiati o alterati.** Le batterie danneggiate o alterate potrebbero avere un comportamento imprevedibile e causare incendi, esplosioni o rischio di lesioni.
- **Non esporre la batteria o l'utensile a fiamme libere o a temperature eccessive.** L'esposizione a fiamme libere o a temperature superiori a 130°C può causare esplosioni.
- **Seguire tutte le istruzioni per la ricarica e non ricaricare le batterie o gli utensili all'infuori dell'intervallo di temperature specificato nelle istruzioni.** Eseguire la ricarica in modo improprio o all'infuori dell'intervallo specificato potrebbe danneggiare la batteria e aumentare il rischio d'incendio.

#### MANUTENZIONE

- **Far svolgere la manutenzione da personale qualificato utilizzando solo parti di ricambio identiche.** Ciò permette di mantenere la sicurezza dell'elettrotensile.
- **Non riparare mai le batterie danneggiate.** La riparazione delle batterie dev'essere eseguita solo dal fabbricante o da fornitori di assistenza autorizzati.

#### AVVERTENZE DI SICUREZZA GENERALI PER LA LAMA DI POTATURA

- **Durante l'utilizzo della lama di potatura tenere tutte le parti del corpo distanti dalla sega a catena.** Prima di avviare la lama di potatura, assicurarsi che la sega a catena non entri in contatto con altre cose. Un momento di disattenzione durante l'uso delle lame di potatura potrebbe causare allungamento di vestiti o parti del corpo nella sega a catena.
- **Mantenere sempre la lama di potatura con una mano sul manico posteriore e l'altra mano su quello anteriore.**
- **Tenere la lama di potatura solo tramite la superficie antiscivolo isolata, perché questa potrebbe entrare in contatto con dei fili elettrici nascosti.** Le motoseghe che entrano in contatto con i cavi "vivi" potrebbero rendere le parti di metallo esposto della lama di potatura "viva" e provocare scosse elettriche nell'operatore.
- **Indossare dispositivi di protezione occhi.** Si consiglia l'uso di ulteriori dispositivi protettivi per udito, testa, mani, gambe e piedi. Adeguate dispositivi protettivi ridurranno le lesioni personali causate da detriti volanti o contatto accidentale con la motosega.
- **Non azionare la lama di potatura su un albero, su una scala o dal tetto o da qualsiasi supporto instabile.** L'azionamento della lama di potatura in questo caso potrebbe causare gravi lesioni personali.
- **Indossare sempre le calzature corrette e azionare la lama di potatura solo quando si fissa su una superficie fissa, sicura e piana.** Le superfici scivolose o instabili possono causare perdita di equilibrio o controllo della sega di potatura.
- **Quando si taglia un ramo sotto tensione fare attenzione all'eventuale contraccolpo.** Quando viene rilasciata la tensione nelle fibre di legno, il ramo caricato a molla potrebbe colpire l'operatore e/o gettare la lama di potatura fuori controllo.
- **Fare estrema attenzione quando si tagliano rami e arbusti.** I materiali dallo spessore più esiguo potranno rimanere impigliati nella motosega ed essere scagliati contro l'operatore o far perdere allo stesso l'equilibrio.
- **Trasportare la lama di potatura dal manico posteriore con la lama di potatura spenta e lontana dal corpo. Quando si trasporta o si conserva la lama di potatura, montare sempre il coperchio barra di guida.** Il corretto maneggio della lama di potatura ridurrà la possibilità di contatto accidentale con la catena a contraccolpo mobile.
- **Seguire le istruzioni per la lubrificazione, il tensionamento della catena e la sostituzione di barra e catena.** Una catena non correttamente tensionata o lubrificata potrà rompersi o aumentare la possibilità di contraccolpi.
- **Tagliare solo il legno.** Non utilizzare la lama di potatura per altri scopi. Ad esempio: non utilizzare la lama di



potatura per tagliare metallo, plastica, pareti o materiali da costruzione non in legno. L'uso della lama di potatura per operazioni diverse da quelle previste potrebbe causare situazioni di pericolo.

- **Questa lama di potatura non è pensata per l'abbattimento di alberi.** L'uso della lama di potatura per operazioni diverse da quelle previste potrebbe causare gravi danni all'operatore o ai passanti.
- **Seguire tutte le istruzioni quando si rimuove il materiale inceppato, si conserva o si effettua la manutenzione della lama di potatura.** Assicurarsi che l'interruttore sia staccato e che il pacco batteria sia rimosso. Un azionamento imprevisto della lama di potatura durante la rimozione del materiale inceppato o la manutenzione potrebbe causare gravi lesioni personali.

#### CAUSE E PREVENZIONE DI EVENTUALI RIMBALZI:

Può verificarsi un contraccolpo se la punta della barra di guida entra a contatto con un oggetto o se la catena si incastra e si blocca nel legno durante il taglio.

Il contatto con la punta potrà causare una reazione improvvisa, facendo scattare la barra di guida indietro e verso l'operatore.

Tirare la catena lungo la parte superiore della barra di guida potrà spingere l'utensile rapidamente verso l'operatore.

Queste reazioni possono causare all'operatore la perdita di controllo della sega, portando a gravi lesioni personali. Non affidarsi soltanto ai dispositivi di sicurezza predisposti sulla sega. In qualità di utente della lama di potatura, prendere le giuste precauzioni per svolgere i lavori senza che ci siano incidenti o lesioni.

Il contraccolpo è il risultato dell'uso improprio della lama di potatura o di procedure o condizioni di funzionamento non corrette che possono essere evitate prendendo le corrette precauzioni indicate in basso:

- **Mantenere una buona presa con pollici e dita intorno al manico posteriore della sega di potatura, con entrambe le mani sulla sega e posizionare il corpo e il braccio in modo da poter resistere alle forze di contraccolpo.** Le forze del contraccolpo non possono essere controllate dall'operatore, se vengono prese adeguate precauzioni. Non lasciar cadere la sega di potatura.
- **Non protendersi e non tagliare al di sopra dell'altezza della spalla.** Questo aiuta a prevenire il contatto accidentale con la punta e consente un migliore controllo della sega di potatura in situazioni impreviste.
- **Utilizzare solo le barre guida sostitutive e le motoseghe specificate dal produttore.** La sostituzione non corretta delle barre guida e delle motoseghe potrebbe causare la rottura della catena e/o il contraccolpo.
- **Leggere tutte le istruzioni del produttore in merito all'affilimento della catena e tutte le relative istruzioni di manutenzione.** Diminuire l'altezza della profondità dell'indicatore potrà aumentare il rischio di contraccolpi.

#### ULTERIORI AVVERTENZE DI SICUREZZA

- Seguire un corso organizzato da professionisti sull'uso e la manutenzione delle seghe di potatura, azioni preventive e pronto soccorso. Conservare le istruzioni per eventuali riferimenti futuri.
- Le seghe di potatura sono strumenti potenzialmente pericolosi. Gli incidenti che coinvolgono l'uso di seghe di potatura spesso comportano la perdita di arti o morte.

Anche rami in caduta, alberi tagliati e tronchi rotolanti possono uccidere. Il legno marcio o malato può costituire un ulteriore pericolo. Valutare la propria capacità nel completare il compito in maniera sicura. Nel dubbio, lasciar lavorare un professionista o medico degli alberi.

- Non tagliare viti e/o piccoli arbusti (con un diametro inferiore a 30 mm).
- Si consiglia di effettuare il taglio dei tronchi su un cavalletto o un supporto quando si aziona il prodotto per la prima volta.
- la dimensione della zona di lavoro dipende dall'operazione da eseguire e dalla dimensione degli alberi o degli elementi coinvolti. L'operatore deve essere attento e mantenere il controllo di tutto ciò che accade nella zona di lavoro.
- Non utilizzare la sega avanti e indietro. Lasciare che la catena funzioni. Mantenere affilata la catena e non tentare di spingerla nel taglio.
- Non esercitare pressione sulla sega al termine del taglio. Essere pronti ad accollarsi il peso della motosega mentre si libera dal legno. La mancata osservanza di queste regole potrà causare gravi lesioni personali.
- Non arrestare la motosega a metà delle operazioni di taglio. Lasciare la motosega in funzione fino a che non venga rimossa dal taglio.
- Per ridurre il rischio di lesioni associate al contatto con le parti mobili, spegnere sempre il prodotto, rimuovere il pacco batteria e assicurarsi che tutte le parti mobili si siano completamente arrestate.
  - prima di svolgere operazioni di pulizia o rimuovere un blocco
  - prima di lasciare il prodotto incustodito
  - prima di montare o rimuovere accessori
  - prima di svolgere operazioni di controllo, manutenzione o lavoro sul prodotto
- Il prolungato utilizzo dell'utensile potrà causare o aggravare lesioni. Quando il prodotto viene utilizzato per periodi prolungati, effettuare brevi interruzioni.
- Se il prodotto cade, subisce impatti pesanti o inizia a vibrare in maniera anomala, arrestarlo e controllare eventuali danni per identificare la causa delle vibrazioni. Riparare eventuali danni o far sostituire i pezzi da un centro servizi autorizzato.
- Azionare il prodotto solo con temperature tra 0°C e 40°C.
- Conservare il prodotto in una posizione in cui la temperatura ambiente è compresa tra -10°C e 50°C.

#### EQUIPAGGIAMENTO PROTETTIVO PERSONALE

Dispositivi di protezione individuale di buona qualità, come quelli usati dai professionisti, riducono il rischio di lesioni per l'operatore. Attenersi ai seguenti punti durante l'uso del prodotto:

- Casco di sicurezza
  - deve essere conforme allo standard EN 397 ed essere contrassegnato CE
- Cuffie di protezione
  - deve essere conforme allo standard EN 352-1 ed essere contrassegnato CE
- Protezione occhi e viso
  - devono essere contrassegnate con il marchio CE e rispettare lo standard EN 166 (per gli occhiali di sicurezza) o lo standard EN 1731 (per visori con rete)

- Guanti
  - deve essere conforme allo standard EN ISO 11393-4 ed essere contrassegnato CE
- Protezione gambe (sovrapantaloni)
  - deve essere conforme allo standard EN ISO 11393-2, ed essere contrassegnata dal marchio CE e fornire una protezione totale.
- Scarpe di sicurezza per sega di potatura
  - devono rispettare la norma EN ISO 20345:2004 e devono essere contrassegnate da uno schermo che riporta la sega di potatura per mostrare la conformità con la norma EN ISO 11393-3. (gli utenti occasionali potranno utilizzare stivali di sicurezza con punta in acciaio con ghettoni di protezione secondo quanto indicato dallo standard EN ISO 11393-5 se il pavimento è ben equilibrato e ci sono ben pochi rischi di inciampare o rimanere impigliati nell'erba)
- Rivestimenti sega di potatura per protezione per la parte superiore del corpo
  - deve essere conforme allo standard EN ISO 11393-6 ed essere contrassegnato CE

#### AVVERTENZE AGGIUNTIVE PER LA SICUREZZA DELLA BATTERIA

- Per ridurre il rischio d'incendio, di lesioni o di danni al prodotto causati da corto circuito, non immergere mai l'utensile, la batteria ricaricabile o la carica batterie in un liquido e non lasciare mai penetrare alcun liquido all'interno dei dispositivi e delle batterie. I fluidi corrosivi o conduttori come acqua salata, alcuni agenti chimici, agenti candeggianti o prodotti contenenti agenti candeggianti potrebbero provocare un corto circuito.
- Caricare il pacco batteria in una posizione in cui la temperatura ambiente è compresa tra 10°C e 38°C.
- Conservare il pacco batteria in una posizione in cui la temperatura ambiente è compresa tra 0°C e 20°C.

#### ISTRUZIONI RELATIVE ALLE TECNICHE CORRETTE PER SRAMATURA BASE E TAGLIO TRASVERSALE

##### STUDIARE LE FORZE DELLE FIBRE DEL LEGNO

Quando si comprendono le pressioni direzionali e le forze all'interno del legno, si possono ridurre le probabilità che la lama "si inceppi" nel legno o almeno prevenire che ciò avvenga durante le fasi di taglio. La tensione nel legno indica che le fibre si stanno separando e se si taglia in quest'area l'"intaccatura" o taglio tenderà ad aprirsi quando la sega lo attraverserà. Se un tronco viene sostenuto su un cavalletto e l'estremità dello stesso non viene sostenuta, si creerà tensione sulla superficie superiore a causa delle fibre del tronco sospeso che si allungano. Allo stesso modo la parte interna del tronco si comprimerà e le fibre verranno schiacciate assieme. Se si procede a far un taglio in questa zona l'intaccatura avrà la tendenza di chiudersi durante il taglio. Questo taglio toccherebbe la lama.

##### SPINTA E TRAZIONE

La forza di reazione è sempre contraria alla direzione di movimento della catena. L'operatore deve essere pronto a controllare la tendenza del prodotto a ritirarsi e spingere indietro. Il prodotto si ritira (movimento in avanti) quando si effettua il taglio sul bordo inferiore della barra. Quando si taglia lungo il bordo superiore il prodotto può essere spinto all'indietro (verso l'operatore).

##### MOTOSEGA INCASTRATA NEL TAGLIO

Spegnerne e rimuovere la batteria. Non tentare di forzare la catena e la barra fuori dal taglio dal momento che ciò potrà rompere la catena che potrà rimbalzare e colpire l'operatore. Questa situazione si verifica normalmente se il legno viene sostenuto in maniera scorretta permettendo al taglio di chiudersi a causa della compressione e facendo quindi incastrare la lama. Se regolare il supporto non rilascia la barra e la catena, utilizzare delle zeppe in legno o una leva per aprire il taglio e rilasciare la motosega. Non tentare mai di avviare la sega di potatura quando la barra di guida si trova già in un taglio o intaccatura.

##### SLITTAMENTO / RIMBALZO

Quando la sega di potatura non riesce ad affondare durante il taglio, la barra di guida può iniziare a rimbalzare o scivolare pericolosamente lungo la superficie del tronco o ramo. Il risultato può essere la perdita di controllo della sega stessa. Per prevenire o ridurre scivolamenti e rimbalzi, impugnare la sega sempre con entrambe le mani. Accertarsi che la catena crei una scanalatura per il taglio.

Non tagliare mai con la sega di potatura cespugli oppure rami piccoli e flessibili. Le loro dimensioni e flessibilità potranno facilmente provocare il rimbalzo della sega verso l'utente o rimanere bloccati all'interno dell'utensile causando un rimbalzo. Gli utensili migliori per queste operazioni sono seghe a mano, cesoie punzonatrici, accette e altri utensili a mano.

##### TAGLIARE UN TRONCO IN PEZZI PIÙ PICCOLI

Questa operazione consiste nel tagliare un tronco in pezzi piccoli. Assicurarsi sempre l'equilibrio e che il peso sia distribuito in maniera uguale su entrambi i piedi. Ove possibile, il tronco dovrà essere alzato e supportato utilizzando rami, tronchi o pezzi di legno. Seguire le direzioni semplici per tagli facili. Quando il tronco è sostenuto lungo tutta la sua lunghezza, viene tagliato dalla parte superiore (taglio dall'alto). Quando il tronco viene sostenuto a una estremità, tagliare un diametro di 1/3 dalla parte interna (taglio dal basso). Fare il taglio finale dall'alto per incontrare il primo taglio.

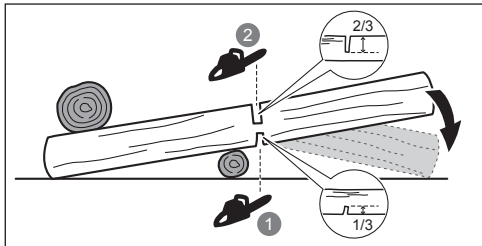

Quando il tronco è sostenuto da entrambe le parti, tagliare un diametro di 1/3 dalla parte superiore (taglio dall'alto). Fare quindi un taglio finale a 2/3 dalla parte inferiore per incontrare il primo taglio.

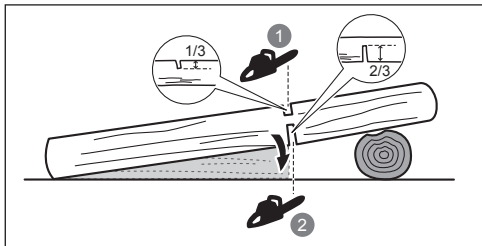

Quando si svolgono le operazioni di taglio su un piano scosceso, posizionarsi sempre sulla parte più in alto. Per mantenere il controllo durante il "taglio", rilasciare la pressione di taglio fino alla fine del taglio senza rilassare la presa sui manici della sega di potatura. Non lasciare che la motosega entri in contatto con il terreno. Dopo aver completato il taglio, attendere che la sega a catena si fermi prima di spostarla. Arrestare sempre il motore prima di spostarsi da un albero all'altro.

### TAGLIARE RAMI DA UN ALBERO ABBATTUTO

Tale operazione consiste nel rimuovere rami da un albero abbattuto. Quando si svolgono queste operazioni lasciare i rami inferiori in modo che sostengano il tronco lontano dal terreno. Rimuovere i rami piccoli con un taglio. I rami sotto tensione devono essere tagliati dal basso in alto per evitare che la sega di potatura si inceppi.

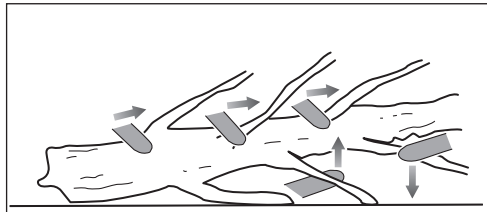

### POLI A MOLLA

Un astone elastico è un qualsiasi elemento dell'albero (ramo, ceppaia radicata o giovane pertica) piegatosi sotto tensione a causa di altri elementi e che, se il corpo che lo trattiene venisse reciso o rimosso, manifesterebbe un ritorno elastico improvviso.

Una ceppaia radicata ha un grosso potenziale di ritorno elastico alla sua posizione verticale durante l'operazione di sezionamento che separa il fusto dalla ceppaia stessa. Prestare attenzione agli astoni elastici, poiché sono pericolosi. Non tentare di tagliare i rami piegati o rami sotto tensione a meno che non si sia professionalmente pronti a in grado di farlo.

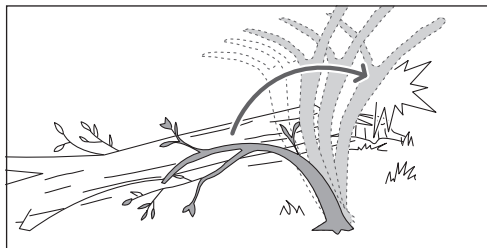

**⚠ AVVERTENZA!** I poli a molla sono pericolosi e potrebbero colpire l'operatore causando la perdita di controllo della sega di potatura. Le conseguenze possono essere anche letali per l'operatore. Il taglio dei pali a molla deve essere effettuato solo da utenti addestrati.

### TRASPORTO E RIPONIMENTO

- Spegnerne il prodotto, rimuovere il pacco batteria e lasciare che si raffreddi prima di conservarlo o trasportarlo.
- Rimuovere eventuali materiali di scarto dal prodotto. Riporre in un luogo asciutto e ben ventilato non accessibile ai bambini. Tenere il prodotto lontano da agenti corrosivi come agenti chimici da giardino e sali scongelanti. Non conservare il prodotto all'aperto.

- Montare il coperchio della barra di guida prima di riporre l'unità o durante le fasi di trasporto.
- Per il trasporto, assicurare il prodotto contro ogni movimento o contro eventuali cadute per evitare lesioni a persone o danni al prodotto.

### TRASPORTO BATTERIE AL LITIO

Trasportare le batterie rispettando quanto indicato dalle norme e regolamentazioni locali.

Far rispettare quanto indicato sulle etichette e sull'involucro quando la batteria viene trasportata da terzi. Assicurarsi che le batterie non entrino in contatto con altre batterie o con materiali conduttivi mentre si trasportano proteggendo connettori esposti con tappi o nastro isolante e non conduttivo. Non trasportare batterie rotte o che perdono liquidi. Consultare la ditta produttrice per eventuali ulteriori consigli.

### MANUTENZIONE

- Utilizzare solo parti di ricambio, accessori e dispositivi originali della ditta produttrice. In caso contrario si potranno causare lesioni, prestazioni basse e la garanzia verrà invalidata.
- Le operazioni di manutenzione devono essere svolte con grande attenzione e accortezza solo da un tecnico qualificato. Far riparare il prodotto esclusivamente da un centro assistenza autorizzato.
- Sarà solo possibile svolgere le regolazioni o riparazioni indicate nel presente manuale. Per altre riparazioni, portare il prodotto esclusivamente presso un centro assistenza autorizzato.
- Le conseguenze di una manutenzione, rimozione o modifica improprie dei dispositivi di sicurezza potrebbe causare che il prodotto non funzioni correttamente, esponendo maggiormente a lesioni gravi. Far mantenere il prodotto sicuro da un professionista.
- Affilare la motosega è una mansione difficile che richiede precisione e deve essere eseguita esclusivamente da professionisti esperti e preparati. Pertanto, il fabbricante consiglia vivamente di sostituire una catena usurata o smussata con una nuova, reperibile presso i centri di assistenza autorizzati. Il numero della parte è disponibile nella tabella specifiche prodotto nel presente manuale.
- Seguire le istruzioni per lubrificare, controllare e regolare il tensionamento catena.
- Dopo ogni uso, pulire i pezzi di plastica con un panno morbido e asciutto.
- Controllare frequentemente dadi, bulloni e viti, verificando che siano stati assicurati correttamente per fare in modo che l'utensile garantisca condizioni di lavoro ottimali. Riparare eventuali parti danneggiate o farle sostituire da un centro servizi autorizzato.

### PROGRAMMA DI MANUTENZIONE

#### Controllo quotidiano

Lubrificazione barra	Prima di ogni utilizzo
Tensione della catena	Prima di ogni utilizzo e frequentemente
Affilatura catena	Prima di ogni utilizzo (fare un controllo)
Parti danneggiate	Prima di ogni utilizzo

Coperchi allentati Prima di ogni utilizzo

### Ispezionare e pulire

Barra Prima di ogni utilizzo

Sega completa Dopo ogni utilizzo

### FAMILIARIZZARE CON IL PRODOTTO

Vedere pagina 195.

1. Protezione lama
2. Barra di guida
3. Rilascio della leva
4. Interruttore a grilletto
5. Catena della sega
6. Coperchio barra di guida
7. Manuale dell'operatore
8. Catena e olio per barra
9. Luci al LED luci al LED
10. Manopola di blocco barra di guida
11. Manopola tensionatore catena
12. Connessione alla batteria
13. Batteria
14. Caricatore

### DISPOSITIVI DI SICUREZZA

#### Recuperatore della catena

Una protezione evita che la sega venga scagliata contro l'operatore qualora dovesse allentarsi o rompersi.

#### Barre di guida

Di solito le barre di guida con punte da un diametro piccolo hanno un potenziale di rimbalzo più basso. Si dovrà utilizzare una barra di guida e una catena compatibile che sia abbastanza lunga per il lavoro. Le barre più lunghe aumentano il rischio di perdita di controllo durante le operazioni di taglio. Controllare regolarmente la tensione della catena. Quando si tagliano rami più piccoli (di lunghezza inferiore alla lunghezza della barra di guida) è più probabile che la catena venga spostata se la tensione non è corretta.

#### Catena a contraccolpo basso

Una catena a basso contraccolpo aiuta a ridurre la possibilità di contraccolpi.

I limitatori di spessore posti davanti a ciascun dente tagliente possono ridurre al minimo la forza prodotta da una reazione di contraccolpo, impedendo ai denti di penetrare in profondità una volta raggiunta la zona di contraccolpo. Utilizzare solo combinazioni di barra di guida e catena di ricambio raccomandati dalla ditta produttrice.

L'affilimento delle catene attenua via via le caratteristiche di contraccolpo basso e pertanto vanno trattate con maggiore cautela. Per la propria sicurezza, sostituire le catene della motosega quando le prestazioni di taglio diminuiscono.

#### Protezione da sovraccorrente

Il pacco batteria è protetto da sovraccorrente ed è pensato per proteggere da danni le celle della batteria in caso di temperature elevate. Questa caratteristica potrebbe causare l'arresto dell'alimentazione del prodotto fino al raffreddamento delle celle della batteria. Se le batterie sono troppo calde, lasciarle raffreddare prima di riprendere l'utilizzo. Se il prodotto non riprende a funzionare, collegare il

pacco batteria al caricatore, che potrebbe indicare anche la protezione da sovraccorrente. Quando le celle della batteria si raffreddano, il caricatore inizierà a caricare la batteria.

**NOTA:** Le temperature ambiente alte oltre 30°C e gli strumenti ad alta potenza, come le seghe di potatura, possono causare il surriscaldamento delle celle della batteria. Monitorare regolarmente il pacco batteria e se risulta caldo al tatto, sostituire la batteria o aspettare che si raffreddi.

**NOTA:** Il LED indicatore del gruppo batterie non funzionerà se il dispositivo di protezione della batteria avrà bloccato l'alimentazione dell'utensile.

### SPIA LUMINOSA (RY18PSX15A)

LED	Stato di carica	Descrizione
Colore verde	Carico normale	Lutente sta applicando il quantitativo di forza corretta durante il taglio.
Giallo	Carico elevato	Lutente sta applicando una forte forza di taglio. Applicare meno forza per ridurre il carico del prodotto.
Colore rosso	Sovraccaricato	Lutente sta applicando una forza eccessiva durante il taglio. Il prodotto si arresta.

### SIMBOLI SUL PRODOTTO



Avvertenza



Prima di utilizzare il prodotto leggere e comprendere tutte le istruzioni. Osservare tutte le avvertenze e le istruzioni di sicurezza.



Indossare protezione occhi, orecchie e testa.



Indossare guanti anti-scivolo da lavoro.



Indossare calzature anti-scivolo con questo prodotto.



Non esporre a pioggia o umidità.



Tenere ed utilizzare la motosega con entrambe le mani.



Non utilizzare la motosega tenendola con una sola mano.



Prestare attenzione al contraccolpo della sega di taglio ed evitare il contatto con la punta della barra.



Livello di potenza acustica garantito



Marchio di conformità europeo



Marchio di conformità britannico



Marchio di conformità EurAsian



Marchio di conformità ucraino



Ruotare per regolare la tensione della catena  
+ = Serrare la catena  
- = Allentare la catena



Direzione movimento della catena.  
(Indicata sotto il coperchio della ruota dentata)



Non smaltire le batterie scariche e altre apparecchiature elettriche ed elettroniche come normali rifiuti. Le batterie scariche e i dispositivi elettrici ed elettronici dovranno essere raccolti separatamente. Le batterie usate, gli accumulatori e le fonti luminose non più utilizzabili dovranno essere rimossi dall'apparecchiatura. Consultare il proprio ente locale o rivenditore per consigli sul riciclo e sul punto di raccolta. In base alle normative locali i rivenditori potrebbero avere l'obbligo di riprendersi le batterie usate e le apparecchiature elettriche ed elettroniche gratuitamente. Il vostro contributo al riciclaggio delle batterie e delle apparecchiature elettriche ed elettroniche aiuta a ridurre la richiesta di materie prime. Le batterie usate, in particolare quelle che contengono litio e le apparecchiature elettriche ed elettroniche contengono materiali preziosi e riciclabili che potrebbero avere un impatto avverso sull'ambiente e la salute umana, se non smaltiti in un modo ecocompatibile. Eliminare i dati personali, se presenti, dalle apparecchiature da buttare.

## SIMBOLI NEL PRESENTE MANUALE



Note



Avvertenze

## AVVIO

Vedere pagina 196-197.

1. Indossare dispositivi di protezione individuale (DPI). Indossare sempre una protezione oculare completa, protezione per l'udito, guanti antiscivolo per impieghi gravosi, calzature robuste e abiti protettivi durante l'uso del prodotto. Non mettere in funzione l'utensile se scalzi o se si indossano sandali.
2. Rimuovere il coperchio della barra guida.
3. Regolare la tensione della catena. Ruotare la manopola di blocco barra di guida in senso antiorario per sbloccarla. Per aumentare la tensione della catena, ruotare la manopola di tensionamento in senso orario.

Per ridurre la tensione della catena, ruotare la manopola di tensionamento in senso antiorario.

**NOTA:** La tensione della catena è corretta quando la distanza fra le lame della catena e la barra è 2 e 3 mm. Tirare la catena al centro del lato inferiore della barra verso il basso (lontano dalla barra) e misurare la distanza tra la barra e le lame della catena.

**NOTA:** La temperatura della catena aumenta durante le normali operazioni facendo allungare la catena. Verificare la tensione della catena frequentemente e regolarla se necessario. Se si regola la tensione della catena quando è calda, una volta raffreddata potrebbe risultare eccessivamente tesa. Assicurarsi che il tensionamento della catena sia corretto e regolato come indicato in queste istruzioni.

4. Ruotare la manopola di blocco della barra di guida in senso orario per bloccare.
5. Montare il gruppo batterie. Inserire il pacco batterie nel prodotto. Prima di iniziare a utilizzare l'apparecchio, accertarsi che il dispositivo di bloccaggio della batteria scatti in posizione e che la batteria sia completamente posizionata e fissata al prodotto.
6. Avviare il dispositivo.  
Premere il rilascio dell'interruttore e quindi il grilletto.

**NOTA:** Per arrestare il prodotto, rilasciare il grilletto.





Bij het ontwerp van uw snoerloze snoeizaag hebben veiligheid, prestaties en betrouwbaarheid de hoogste prioriteit verkregen.

## VOORGESCHREVEN GEBRUIK

De snoerloze snoeizaag is uitsluitend bedoeld voor gebruik buitenshuis. Omwille van veiligheidsredenen moet het product correct worden bediend door steeds twee handen te gebruiken.

Het product is ontworpen voor het zagen van takken, boomstammen, houtblokken en balken in een diameter die wordt bepaald door de zaaglengte van het zwaard. Het werd uitsluitend ontworpen om hout te zagen.

Het apparaat mag uitsluitend worden gebruikt in huishoudelijke toepassingen door volwassenen die een adequate training hebben gehad over de gevaren en voorzorgsmaatregelen, die moeten worden genomen bij het gebruik van het product. Het mag niet worden gebruikt voor professionele boomediensten

Gebruik het product niet voor andere doeleinden.

## ALGEMENE PRODUCTVEILIGHEIDSWAARSCHUWINGEN

**⚠ WAARSCHUWING! Lees alle veiligheidsinstructies, illustraties en specificaties die met dit product worden meegeleverd.** Het niet in acht nemen van de hierna vermelde voorschriften kan ongelukken, zoals brand, elektrische schokken en/of ernstig lichamelijk letsel veroorzaken.

**Bewaar deze waarschuwingen en voorschriften zorgvuldig om ze ook later te kunnen inzien.**

De term "power tool" in de waarschuwingen heeft betrekking op uw elektrische gereedschap dat ofwel wordt aangedreven door een stroomvoorziening (via een kabel), of werkt op een accu (snoerloos).

### WERKOMGEVING

- **Houd de werkplek schoon en goed verlicht.** Vervuilde of donkere plekken nodigen uit tot ongevallen.
- **Gebruik elektrische werktuigen niet in explosieve omgevingen, zoals in de aanwezigheid van ontvlambare vloeistoffen, gassen of stof.** Elektrisch gereedschap kan vonken veroorzaken die het stof of de gassen kunnen ontsteken.
- **Houd kinderen en omstanders weg terwijl u elektrisch gereedschap gebruikt.** Wanneer u wordt afgeleid, kunt u de controle verliezen.

### ELEKTRISCHE VEILIGHEID

- **Stekkers van elektrisch gereedschap moeten overeenkomen met de contactdoos. Wijzig de stekker nooit. Gebruik geen adapters met geaarde elektrische werktuigen.** Niet-gewijzigde stekkers en overeenkomstige contactdozen zullen het risico op elektrische schok verminderen.
- **Vermijd lichaamscontact met een geaard oppervlak, zoals buizen, radiatoren, kookfornuizen en koelkasten.** Er bestaat een verhoogd risico voor elektrische schokken als uw lichaam is geaard.
- **Stel het product niet bloot aan regen of natte omstandigheden.** Water dat een elektrisch werktuig binnendringt, verhoogt het risico op elektrische schokken.

- **Misbruik het snoer niet. Gebruik het snoer nooit om het elektrisch werktuig te dragen, eraan te trekken of het uit de contactdoos te trekken. Houd het snoer weg van hitte, olie, scherpe randen of bewegende onderdelen.** Beschadigde of verstrikte snoeren verhogen het risico op elektrische schokken.
- **Gebruik een verlengsnoer geschikt voor buitenshuis gebruik wanneer u een elektrisch werktuig buitenshuis gebruikt.** Het gebruik van een snoer dat geschikt is voor buitenshuis gebruik, vermindert het risico op elektrische schokken.
- **Als het gebruik van een elektrisch werktuig op een vochtige plaats onvermijdelijk is, gebruikt u een contactdoos die beschermd is door een aardlekschakelaar.** Het gebruik van een aardlekschakelaar vermindert het risico op elektrische schokken.

### PERSOONLIJKE VEILIGHEID

- **Blijf alert, kijk naar wat u doet en gebruik uw gezond verstand wanneer u elektrisch gereedschap gebruikt. Gebruik een elektrisch werktuig niet wanneer u moe of onder de invloed van drugs, alcohol of medicijnen bent.** Een ogenblik van onoplettendheid terwijl u elektrisch gereedschap gebruikt, kan leiden tot ernstige verwondingen.
- **Gebruik een persoonlijke beschermuitrusting. Draag altijd gehoorbescherming.** Beschermonderdelen, zoals een stofmasker, antislipschoeisel, helm of gehoorbescherming dat op een geschikte manier wordt gebruikt, zal het risico op verwondingen verlagen.
- **Ongewenst starten voorkomen. Zorg ervoor dat de schakelaar zich in de uit-stand bevindt voor u de machine met een stroombron en/of accupack verbindt, de machine opheft of draagt.** Wanneer u elektrisch gereedschap draagt met de vinger op de schakelaar of wanneer het gereedschap met de stroombron is verbonden, kan dit leiden tot ongevallen.
- **Verwijder alle afstelsleutels voor u het elektrisch werktuig inschakelt.** Een sleutel die op een draaiend onderdeel van het elektrisch gereedschap werd achtergelaten, kan leiden tot verwondingen.
- **Overrek u niet. Ga altijd stevig op uw benen staan en reik niet te ver weg met uw arm.** Dit maakt een betere controle van het werktuig in onverwachte omstandigheden mogelijk.
- **Draag geen wijde kleding, dassen of sieraden die klem kunnen raken en u naar de bewegende delen toe kunnen trekken. Draag geen losse kledij of juwelen. Houd uw haar en kleding uit de buurt van bewegende delen.** Losse kledij, juwelen of lang haar kan in bewegende onderdelen verstrikt raken.
- **Als er apparaten worden geleverd voor de verbinding met een stofextractie en verzamel Faciliteiten, zorgt u ervoor dat deze zijn verbonden en goed worden gebruikt.** Het gebruik van een stofverzamelaraar vermindert stof-gerelateerde gevaren.
- **Voorkom dat u door het frequent gebruik van gereedschappen laks wordt en de veiligheidsvoorschriften uit het oog verliest.** Een onzorgvuldige handeling kan binnen enkele seconden leiden tot ernstige verwondingen



## GEbruik VAN EN ZORG VOOR UW ELEKTRISCH GEREEDSCHAP

- **Forceer het product niet. Gebruik het correcte werktuig voor uw toepassing.** Het juiste werktuig zal de taak beter en veiliger uitvoeren aan het tempo waarvoor het werd ontworpen.
- **Gebruik het elektrisch werktuig niet als de schakelaar het niet kan in- of uitschakelen.** Een elektrisch werktuig dat niet met behulp van de schakelaar kan worden bediend, is gevaarlijk en moet worden gerepareerd.
- **Trek de stekker uit de contactdoos en/of ontkoppel het accupack van het werktuig voor u de machine afstelt, accessoires vervangt of het werktuig opbergt.** Zulke preventieve veiligheidsmaatregelen kunnen het risico op ongewenst starten van de machine verminderen.
- **Bewaar ongebruikt elektrisch gereedschap buiten het bereik van kinderen en niet-opgeleide personen die het gereedschap of deze gebruiksaanwijzingen niet kennen.** Elektrisch gereedschap is gevaarlijk in de handen van niet-opgeleide gebruikers.
- **Elektrisch gereedschap en accessoires moeten worden onderhouden.** Controleer op verkeerde aflijning of verstrikt raken van bewegende delen, defecten van onderdelen en alle andere situaties die de werking van het werktuig kunnen beïnvloeden. Indien beschadigd, laat u het elektrisch gereedschap repareren voor gebruik. Veel ongevallen worden veroorzaakt door slecht onderhouden elektrische werktuigen.
- **Houd de zaagwerktuigen scherp en schoon.** Correct onderhouden zaagwerktuigen met scherpe randen zijn minder geneigd om verstrikt te raken en kunnen makkelijker worden bestuurd.
- **Gebruik het werktuig, de accessoires en werktuigonderdelen, etc. in overeenstemming met deze instructies en houd rekening met de bedrijfsomstandigheden en het uit te voeren werk.** Het gebruik van een elektrisch werktuig voor zaken die niet in het voorgeschreven gebruik zijn beschreven, kan leiden tot gevaarlijke situaties.
- **Houd handvatten en grepen droog, schoon en vrij van olie en vet.** Gladde handvatten en grepen laten u niet toe om de machine veilig te bedienen en in onverwachte situaties te controleren?.

## GEbruik EN ONDERHOUD VAN HET ACCU AANGEDREVEN WERKTUIG

- **Herlaad enkel met de oplader die door de fabrikant is gespecificeerd.** Een oplader die voor een type accupack is geschikt kan een brandgevaar betekenen wanneer het met een ander accupack wordt gebruikt.
- **Gebruik elektrisch gereedschap uitsluitend met de specifiek toegewezen accupacks.** Het gebruik van andere accupacks kan leiden tot risico's op letsels en brand.
- **Wanneer het accupack niet wordt gebruikt, moet u het weg houden van andere metalen objecten, zoals papierclips, munten, sleutels, spijkers, schroeven of andere kleine metalen voorwerpen die een**

verbinding kan maken van een terminal naar een andere. De batterijterminals kortsluiten kan leiden tot brandwonden of brand.

- **Bij verkeerd gebruik kan vloeistof uit de batterij lekken; vermijd contact. Als per ongeluk contact wordt gemaakt, spoel dan met water. Schakel bovendien medische hulp in als er vloeistof in de ogen komt.** Uit de accu afkomstige vloeistof kan irritatie of brandwonden veroorzaken.
- **Gebruik geen beschadigde of gewijzigde accu of gereedschap.** Beschadigde of gewijzigde accu's kunnen onvoorspelbaar gedrag vertonen en leiden tot brand, explosies, of het risico op letsel.
- **Stel accu's of gereedschap niet bloot aan vuur of hoge temperaturen.** Blootstelling aan vuur of temperaturen hoger dan 130 °C kan explosies veroorzaken.
- **Volg alle instructies en laad de accu of het gereedschap niet op buiten het temperatuurbereik dat in de handleiding wordt aangegeven.** Onjuist opladen of opladen bij temperaturen buiten het aangegeven bereik kan schade aan de accu veroorzaken en risico op brand verhogen.

## ONDERHOUD

- **Laat uw elektrisch gereedschap onderhouden door een gekwalificeerd onderhoudspersoon en gebruik hierbij uitsluitend identieke vervangonderdelen.** Dit zal ervoor zorgen dat de veiligheid van het werktuig wordt behouden.
- **Beschadigde accu's mogen niet worden onderhouden.** Onderhoud van accu's mag uitsluitend worden uitgevoerd door de fabrikant of erkende dienstverleners.

## ALGEMENE VEILIGHEIDSWAARSCHUWINGEN BIJ SNOEZAAG

- **Houd alle lichaamsdelen uit de buurt van de zaagketting wanneer de snoeizaag in gebruik is. Zorg ervoor dat de zaagketting niks aanraakt voordat u de snoeizaag start.** Eén moment van onoplettendheid bij gebruik van de snoeizaag kan ertoe leiden dat uw kleding of lichaam in de zaag verstrikt raakt.
- **Houd de snoeizaag altijd vast met één hand op het achterste handvat en de andere hand op het voorste handvat.**
- **Houd de snoeizaag uitsluitend vast aan de geïsoleerde grepen, omdat de zaagketting in contact kan komen met verborgen bedrading.** Een zaagketting die in contact komt met een "stroomdraad" kan blootliggende metalen delen van de snoeizaag "onder stroom" zetten waardoor de gebruiker een elektrische schok kan krijgen.
- **Draag oogbescherming. Beschermende uitrusting voor oren, hoofd, handen, benen en voeten wordt aanbevolen.** Gepaste beschermende uitrusting zal persoonlijk letsel door rondvliegende brokstukken of toevallig contact met de ketting van de zaag verminderen.
- **Gebruik een snoeizaag niet in een boom, op een ladder, op een dak of op een andere onstabiele**

**ondergrond.** Dergelijk gebruik van een snoeizaag kan leiden tot ernstig persoonlijk letsel.

- **Zorg ervoor dat u te allen tijde stevig staat en gebruik de snoeizaag alleen wanneer u op stevige, vaste en vlakke ondergrond staat.** Gladde of onstabiele oppervlakken kunnen ertoe leiden dat u het evenwicht verliest of geen controle meer hebt over de snoeizaag.
- **Wanneer u een tak onder spanning doorzaagt, pas dan op voor de terugslag.** Als de spanning in de houtvezels vrijkomt, kan de struik of het boompje de gebruiker en/of de snoeizaag raken waardoor deze niet meer onder controle is.
- **Weest uiterst voorzichtig als u hout en twijgen zaagt.** Het dunne materiaal kan verstrikt raken in de kettingzaag en in uw richting worden geworpen of u uit uw evenwicht trekken.
- **Draag de snoeizaag in uitgeschakelde toestand aan het achterste handvat met de zaag van uw lichaam af gericht. Breng altijd het kettingscherm aan als u de snoeizaag opbergt of vervoert.** Een juiste hantering van de snoeizaag vermindert de kans op onvoorzien contact met de bewegende zaagketting.
- **Volg de instructies voor smeren, kettingspanning en vervangen van de stang en de ketting.** Een foutief aangespannen of gesmeerde ketting kan breken of de kans op terugslag verhogen.
- **Zaag uitsluitend hout.** Gebruik de snoeizaag niet voor doeleinden waarvoor deze niet is bedoeld. Gebruik de snoeizaag bijvoorbeeld niet voor het zagen van metaal, plastic, metselwerk of andere bouwmaterialen die niet van hout zijn. Gebruik van de snoeizaag voor andere dan de bedoelde activiteiten kan gevaarlijke situaties veroorzaken.
- **Deze snoeizaag is niet bedoeld voor het vellen van bomen.** Gebruik van de snoeizaag voor andere dan de bedoelde activiteiten kan leiden tot ernstig letsel bij de gebruiker of omstanders.
- **Volg alle instructies bij het verwijderen van vastzittend materiaal, opslag of onderhoud van de snoeizaag.** Zorg dat de schakelaar op uit staat en dat de accu is verwijderd. Onverwacht inschakelen van de snoeizaag bij het verwijderen van vastzittend materiaal of tijdens onderhoud kan leiden tot ernstig persoonlijk letsel.

#### ORZAKEN EN HET VOORKOMEN VAN TERUGSLAG:

Terugslag kan gebeuren wanneer de neus of de punt van het zaagblad een voorwerp raakt of het hout de kettingzaag afknelt in de zaagsnede.

Soms kan het contact van de punt leiden tot een plotse omgekeerde reactie, waardoor het zwaard wordt teruggeworpen en in de richting van de gebruiker wordt gooid.

Wanneer u de zaagketting langs de bovenkant van het zwaard klemt, kan het zwaard snel achteruit in de richting van de gebruiker wordt geduwd.

Door beide reacties kan men de controle over de zaag verliezen wat kan resulteren in ernstig letsel. Vertrouw niet uitsluitend op de veiligheidsvoorzieningen die in uw zaag zijn ingebouwd. Als gebruiker van de snoeizaag moet u verschillende stappen uitvoeren om uw

snoeiwerkzaamheden zonder ongelukken of verwondingen uit te voeren.

Terugslag is het gevolg van verkeerd gebruik van de snoeizaag en/of verkeerde bedieningsprocedures of omstandigheden en kan worden voorkomen door de juiste voorzorgsmaatregelen te nemen, zoals hieronder aangegeven:

- **Houd de snoeizaag met beide handen stevig vast met duim en vingers rond het achterste handvat van de snoeizaag, en plaats uw lichaam en arm in een zodanige positie, dat u weerstand kunt bieden tegen de terugslagkrachten.** Terugslagkrachten kunnen door de gebruiker worden gecontroleerd als de nodige voorzorgen worden genomen. Laat de snoeizaag niet los.
- **Overreik niet en zaag niet boven schouderhoogte.** Dit helpt onbedoelde aanraking met de punt voorkomen en maakt een betere controle van de snoeizaag in onverwachte situaties mogelijk.
- **Gebruik uitsluitend vervangende geleidestangen en zaagkettingen die door de fabrikant zijn gespecificeerd.** Onjuiste vervangende geleidestangen en zaagkettingen kunnen leiden tot terugslag of breken van de zaagketting.
- **Volg de slijp- en onderhoudsaanwijzingen van de fabrikant voor de kettingzaag op.** Het verminderen van de dieptemeterhoogte kan leiden tot verhoogde terugslag.

#### BIJKOMENDE VEILIGHEIDSWAARSCHUWINGEN

- Volg een professioneel georganiseerde cursus over het gebruik en onderhoud van snoeizagen, preventieve maatregelen en eerste hulp Bewaar de gebruiksaanwijzing veilig voor later gebruik.
- Een snoeizaag is een potentieel gevaarlijk gereedschap. Ongelukken met snoeizagen leiden vaak tot verlies van ledematen of de dood. Vallende takken, omvallende bomen, rollende boomstammen kunnen allemaal de dood veroorzaken. Ziekte of rottende bomen vormen een bijkomend gevaar. U moet altijd verzekeren dat u in staat bent om de opdracht veilig te vervullen. Bij twijfel laat u het over aan een professionele boomchirurg.
- Zaag geen wijnranken en/of lage ondergroei (minder dan 30 mm in diameter)
- Het wordt aangeraden om bij het eerste gebruik van het product het zagen van stammen te oefenen op een zaagbok.
- De omvang van het werkterrein is afhankelijk van het werk dat wordt uitgevoerd, alsmede het formaat van de desbetreffende boom of het werkstuk. De gebruiker moet zich bewust zijn van alles wat zich in het werkbereik afspeelt en er de controle over hebben.
- Gebruik geen heen-en-weer-gaande zaagbeweging. Laat de ketting het werk doen. Houd de ketting scherp en duw deze niet door de uitsnede.
- Oefen geen druk uit op de zaag aan het einde van de zaagsnede. Wees klaar op het gewicht van de kettingzaag op te vangen als deze zich vrij van het hout zaagt. Wanneer u dit niet doet kan dit leiden tot ernstige letfels.

- Stop het zagen niet in het midden van een zaagbeweging. Laat de zaag draaien tot ze uit de zaagsnede is verwijderd.
- Schakel het product altijd uit, verwijder de accu en wacht tot alle bewegende onderdelen volledig tot stilstand zijn gekomen; zo verlaagt u het risico op verwonding door het aanraken van draaiende onderdelen.
  - voor u een blokkering reinigt of weghaalt
  - voordat u het product onbewaakt achterlaat
  - voor u voorzetstukken installeert of verwijdert
  - voor het controleren, onderhouden of werken aan het product.
- Verwondingen kunnen ontstaan, of verergeren, door langdurig gebruik van het product. Wanneer u het product voor langere tijd achtereen gebruikt, neem dan regelmatig een pauze.
- Als u het product laat vallen, het een ernstige impact ondergaat of abnormaal begint te trillen, legt u het product onmiddellijk stil en controleert u het op schade of zoekt u naar de oorzaak van de trillingen. Enige schade moet direct worden gerepareerd of vervangen door een bevoegd onderhoudscentrum.
- Bedien het product alleen bij temperaturen tussen 0 °C en 40 °C.
- Bewaar het product op een locatie met een omgevingstemperatuur tussen -10 °C en 50 °C.

## PERSOONLIJKE BESCHERMUITRUSTING

Goede kwaliteit, persoonlijke beschermuitrusting, zoals gebruikt door profs help u het risico voor de gebruiker te verminderen. Bij gebruik van het product moeten de volgende onderdelen worden gebruikt:

- Veiligheidshelm
  - moet overeenstemmen met EN 397 en CE-gemarkeerd zijn.
- Gehoorbescherming
  - moet overeenstemmen met EN 352-1 en CE-gemarkeerd zijn.
- Oog- en gezichtsbescherming
  - moet CE-gemarkeerd zijn en overeenstemmen met EN 166 (voor veiligheidsbril) of EN 1731 (voor gezichtsmaskers in gaas)
- Handschoenen
  - moet overeenstemmen met EN ISO 11393-4 en CE-gemarkeerd zijn.
- Beenbeschermers (chaps)
  - moeten overeenstemmen met EN ISO 11393-2 en CE-gemarkeerd zijn en een algemene bescherming bieden.
- Veiligheidsschoenen voor snoeizagen
  - moeten voldoen aan NEN EN ISO 20345:2004 en zijn gemarkeerd met een plaatje met daarop een snoeizaag, als indicatie dat NEN EN ISO 11393-3 wordt nageleefd. (Occasionele gebruikers kunnen veiligheidslaarzen met stalen punt met beschermende beenkappen gebruiken die overeenstemmen met EN ISO 11393-5 als de bodem vlak is er een maar weinig risico bestaat om te struikelen of in de ondergroei verstrikt te raken)

- Snoeizaaghesjes als bescherming van het bovenlichaam
  - moet overeenstemmen met EN ISO 11393-6 en CE-gemarkeerd zijn.

## EXTRA WAARSCHUWINGEN BATTERIJVEILIGHEID

- Om het risico op brand, lichamelijk letsel en productschade door kortsluiting te verminderen, mag u het gereedschap, de accu of de oplader nooit in vloeistof onderdompelen of er vloeistof in laten lopen. Bijtende of geleidende vloeistoffen, zoals zeewater, bepaalde industriële chemicaliën en bleekmiddelen of chloorhoudende producten, etc., kunnen kortsluiting veroorzaken.
- Laad de accu op op een locatie met een omgevingstemperatuur van 10 °C tot 38 °C.
- Bewaar de accu op een locatie met een omgevingstemperatuur van 0 °C tot 20 °C.

## INSTRUCTIES VOOR DE JUISTE TECHNIKEN VOOR ELEMENTAIR SNOEIEN EN AFKORTEN

### DE KRACHTEN IN HET HOUT BEGRIJPEN

Als u de directionele druk en kracht in het hout begrijpt, kunt u de "knelpunten" verminderen of ze tenminste tijdens het zagen voorspellen. Spanning in het hout betekent dat de vezels uit elkaar worden getrokken en als u in deze omgeving de "insnijding" doorzaagt, zal de zaagsnede zich willen openen naargelang de zaag zich een weg door het hout baant. Als een houtblok op een zaagbank wordt ondersteund en het uiteinde hangt niet-ondersteund over, wordt spanning gecreëerd aan het buitenste oppervlak omwille van het gewicht van de overhangende blok die de vezels uitrekt. Op dezelfde manier zal de onderzijde van het houtblok onder druk staan en worden de vezels samengedrukt. Als u in deze buurt een insnede maakt, zal de zaagsnede de neiging hebben om zich tijdens het zagen te sluiten. Deze snede zou het snijblad doen vastlopen.

### DUWEN EN TREKKEN

De reactiekracht is altijd tegenovergesteld aan de richting waarin de ketting beweegt. De gebruiker moet erop voorbereid zijn om de neiging van het product om weg te trekken en achteruit te duwen te beheersen. Het product trekt weg (voorwaartse beweging) wanneer op de onderrand van de stang wordt gezaagd. Het kan voorkomen dat het product naar achteren wordt geduwd (in de richting van de operator) bij het zagen langs de bovenrand.

### ZAAG ZIT VAST IN DE ZAAGSNEDE

Schakel de stroomvoorziening uit en verwijder de accu. Probeer de ketting en het zwaard niet uit de zaagsnede te forceren aangezien de kans groot is dat de ketting breekt en terugslaat, waardoor de gebruiker wordt geraakt. Deze situatie doet zich normaal voor omdat het hout foutief wordt ondersteund en de zaagsnede onder druk komt te staan, waardoor het zaagblad vast raakt. Als u de steun afstelt, laat u het zwaard en de ketting niet los, maar gebruik houten spieën of een hefboom om de zaagsnede te openen en de zaag te bevrijden. Probeer de snoeizaag nooit te starten als het zaagblad al in een snede of kerf zit.

## GLIJDEN/AFKAATSEN

Wanneer de kettingzaag tijdens het zagen niet in de zaagsnede ingrijpt, kan het zaagblad gaan stuiten en gevaarlijk langs het oppervlak van de balk of de tak slippen, wat kan resulteren in slechtere controle van de kettingzaag. Gebruik de zaag altijd met beide handen om glijden of afkaatsen te vermijden. Zorg dat de zaag eerst een groef maakt om te zagen.

Gebruik uw snoeizaag nooit om kleine, buigzame takjes of struiken te zagen. Hun afmetingen en flexibiliteit kan er gemakkelijk toe leiden dat de zaag naar u toe springt of verstrikt raakt met voldoende kracht om een terugslag te veroorzaken. Het beste gereedschap voor dat soort werk zijn een handzaag, snoeischaar, bijl en ander handgereedschap.

## AFKORTEN

Verzagen betekent dat u een houtblok in stukken zaagt. Het is belangrijk te zorgen dat u stevig op de voeten staat en dat uw gewicht evenredig over beide voeten is verdeeld. Indien mogelijk, moet het houtblok worden opgeheven en ondersteund door takken, houtblokken of schoren. Volg de eenvoudige aanwijzingen voor gemakkelijk zagen. Wanneer het houtblok over de hele lengte wordt ondersteund, wordt het vanaf de bovenzijde gezaagd (bovensnede)

Wanneer het blok aan een zijde wordt ondersteund, zaagt u 1/3 de diameter vanaf de onderzijde (ondersnede). Dan maakt u de laatste zaagsnede langs de bovenzijde om de eerste zaagsnede te ontmoeten.

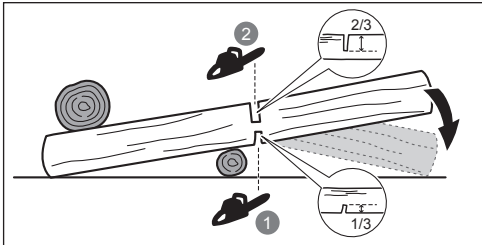

Wanneer het houtblok aan beide zijden wordt ondersteund, zaagt u 1/3 de diameter vanaf de bovenzijde (bovensnede). Dan maakt u de afgewerkte snede door de onderste 2/3 langs onder te zagen om de eerste snede te ontmoeten.

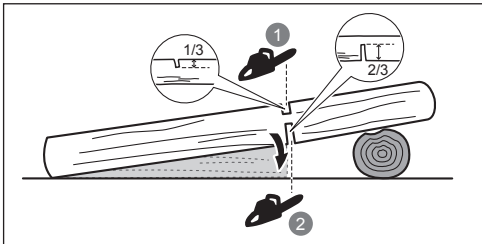

Wanneer u op een helling verzaagt, staat u altijd aan de bovenzijde van het houtblok. Verminder de druk tegen het einde van de zaagsnede zonder uw greep op de handgreep van de snoeizaag te verminderen om de controle tijdens het zagen te behouden. Laat de ketting de grond niet raken. Wacht na het voltooien van de zaagsnede tot de zaagketting

stopt vóórat u het product verplaatst. Leg de motor altijd stil voor u van boom naar boom beweegt.

## TAKKEN AFZAGEN

Takken afzagen is het verwijderen van de takken van een geveld boom. Wanneer u de takken afzaagt, laat u de grotere, lager takken hangen om het houtblok van de grond te ondersteunen. De kleinere takken in een zaagsnede verwijderen Takken onder spanning moeten vanaf de onderkant worden doorgezaagd om te voorkomen dat het product vast komt te zitten.

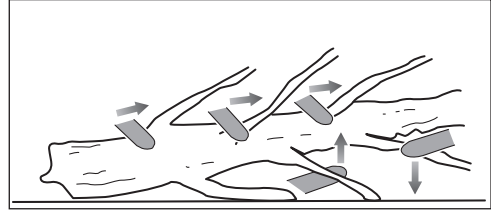

## VEERSTOK

Met een gebogen tak bedoelen we in deze handleiding elke stam, tak, boomstronk of twijg die onder spanning staat door een ander stuk hout zodat het in zijn oorspronkelijke positie terugspringt zodra het hout dat de 'gebogen tak' in diens positie houdt, wordt gezaagd of verwijderd.

Bij een omgevallen boom is de kans groot dat een in de grond gewortelde boomstronk terugspringt in zijn oorspronkelijke positie tijdens het kortzagen om de stam van de stronk te scheiden. Pas op voor takken onder spanning, deze zijn gevaarlijk. Probeer geen gebogen takken of stomp te zagen die onder spanning staan tenzij u professioneel bent opgeleid en ervaring hebt om dit te doen.

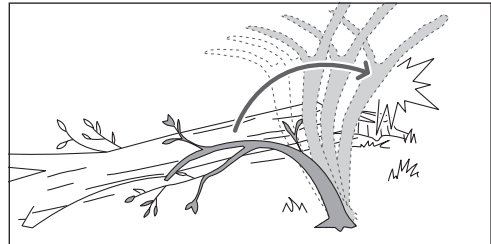

**⚠ WAARSCHUWING!** Verende takken zijn gevaarlijk en kunnen terugzwiepen en de gebruiker raken, en ervoor zorgen dat de gebruiker de controle over de snoeizaag verliest. Dit kan resulteren in ernstig of fataal letsel voor de gebruiker. Het zagen van springpoles mag alleen door getrainde gebruikers worden uitgevoerd.

## TRANSPORT EN OPSLAG

- Schakel het product uit, verwijder de accu en laat het product afkoelen voordat u het vervoert of opbergt.
- Verwijder al het vreemde materiaal van het product. Bewaar het product op een koele, droge en goed geventileerde plaats die voor kinderen ontoegankelijk is. Houd het product uit de buurt van bijtende middelen, zoals tuinchemicaliën en dooizouten. Sla het product niet buitenshuis op.

- Plaats het zwaarddeksel terug voor u de machine opbergt of tijdens het transport.
- Voor transport beveiligt u het product tegen bewegen of vallen om lichamelijke letsels of schade aan het product te voorkomen.

## LITHIUMBATTERIJEN TRANSPORTEREN

Vervoer de accu in overeenstemming met de plaatselijke en nationale bepalingen en voorschriften.

Volg alle speciale voorschriften voor verpakking en etikettering wanneer u accu's door een derde laat vervoeren. Zorg ervoor dat accu's tijdens het vervoer niet in contact kunnen komen met andere accu's of geleidende materialen door blootliggende connectoren te beschermen met isolerende, niet-geleidende doppen of tape. Vervoer geen accu's die gebarsten zijn of lekken. Neem contact op met het expeditiebedrijf voor verder advies.

## ONDERHOUD

- Gebruik alleen originele vervangingsonderdelen, accessoires en hulpstukken van de fabrikant. Doet u dat niet, dan kan dat mogelijke verwondingen veroorzaken, bijdragen tot slechte prestaties en kan uw garantie vervallen.
- Het onderhoud vereist uiterste zorgvuldigheid en kennis en mag alleen door een gekwalificeerde onderhoudstechnicus worden uitgevoerd. Het product mag uitsluitend door een erkend servicecentrum worden gerepareerd.
- U mag uitsluitend de afstellingen of herstellingen uitvoeren die in deze gebruiksaanwijzing worden beschreven. Voor andere reparaties mag het product uitsluitend door een erkend servicecentrum worden gerepareerd.
- Gevolgen van onjuist onderhoud, verwijderen of aanpassen van veiligheidsapparatuur kan ertoe leiden dat het product niet correct functioneert waardoor de kans op ernstig letsel toeneemt. Zorg ervoor dat het product professioneel wordt onderhouden, zodat het veilig blijft werken.
- Het veilig aanscherpen van de ketting is een moeilijk precisiewerk, dat uitsluitend door ervaren vakmensen moet worden uitgevoerd. De fabrikant beveelt ten sterkste aan om een versleten of botte ketting te vervangen door een nieuw exemplaar. Deze is verkrijgbaar bij uw geautoriseerde servicecentrum. Het onderdeelnummer is beschikbaar in de productspecificatie in deze gebruiksaanwijzing
- Volg de instructies voor het smeren en de afstelling en controle van de kettingspanning.
- Maak na elk gebruik de kunststofonderdelen schoon met een zachte, droge doek.
- Controleer regelmatig of alle moeren, bouten en schroeven goed vastzitten, om er zeker van te zijn dat het product in veilige staat is. Elk onderdeel dat beschadigd is, moet naar behoren gerepareerd of vervangen worden door een erkend servicecentrum.

## ONDERHOUDSSHEMA

### Dagelijkse controle

Zaagbladsmering Voor elk gebruik

Kettingspanning	Voor elk gebruik en regelmatig
Kettingscherpte	Voor elk gebruik (visuele controle)
Op beschadigde onderdelen	Voor elk gebruik
Op losse binders	Voor elk gebruik

### Controleer en reinig

Zwaard	Voor elk gebruik
Volledige zaag	Na elk gebruik

## KEN UW PRODUCT

Zie pagina 195.

1. Beschermkap
2. Zaagblad
3. Gashendelontgrendeling
4. Trekschakelaar
5. Zaagketting
6. Zwaarddeksel
7. Gebruikershandleiding
8. Olie voor ketting en zaagblad
9. LED-lampen
10. Zwaardvergrendelknop
11. Kettingspannerknop
12. Aansluiting voor het accupak
13. Accu
14. Oplader

## VEILIGHEIDSVORZIENINGEN

### Kettingvanger

Een kettingvanger voorkomt bij losraken of breken van de ketting dat deze in de richting van de gebruiker springt.

### Zaagbladen

Over het algemeen hebben zwaarden met kleine schuifpunten een ietwat lager potentieel voor terugslag. U dient een zwaard en passende ketting te gebruiken die net lang genoeg is voor het werk. Langere zwaarden verhogen het risico op controleverlies tijdens het zagen. Controleer regelmatig de spanning. Wanneer u kleinere takken zaagt (kleiner dan de volledige lengte van het zwaard) is de kans dat de ketting wordt afgeworpen groter als de spanning niet correct is.

### Zaagketting met lage terugslag

Een kettingzaag met weinig terugslag helpt de kans voor terugslag verminderen.

De dieptestellernok (tanddiepte) voor elke snijschakel kan de kracht van de terugslagreactie verminderen door te voorkomen dat de snijchakels zich te diep in het terugslaggebied ingraven. Gebruik uitsluitend een vervangzwaard en -kettingcombinatie, aangeraden door de fabrikant.

Wanneer zaagkettingen worden geslepen, verliezen ze iets van hun lage terugslag-functionaliteit en dient men extra op te letten. Voor uw veiligheid vervangt u de zaagkettingen wanneer de zaagprestaties verminderen.

### Oververhittingsbescherming

Het batterijpak heeft een oververhittingsbescherming die ontworpen is om de batterijcellen te beschermen tegen schade in het geval van hoge temperaturen. Deze functie kan ertoe leiden dat de batterij het product niet meer zal voeden tot de batterijcellen afkoelen. Als de accu oververhit is, laat deze dan afkoelen alvorens verder te gaan met het apparaat. Als het product nog altijd niet werkt, verbind dan het batterijpak met de lader die ook oververhittingsbescherming kan aangeven. Wanneer de batterijcellen afkoelen zal de lader de batterij beginnen opladen.

**OPMERKING:** Hoge omgevingstemperaturen boven 30°C en krachtig gereedschap zoals een snoeizaag kunnen een snellere opwarming van de accu veroorzaken. Controleer het batterijpak regelmatig en als dit warm aanvoelt, verwissel de batterij of laat de batterij afkoelen.

**OPMERKING:** Het LED-controlelampje van het accupack zal niet werken als de accubeschermingseigenschap ervoor gezorgd heeft dat het accupack het werktuig niet langer aandrijft.

### LED-AANDUIDING (RY18PSX15A)

LED	Status	Verklaring
Groene kleur	Normale last	De gebruiker past tijdens het zagen de juiste kracht toe.
Geel	Hoge belasting	Tijdens het zagen past de gebruiker veel kracht toe. Gebruik minder kracht om de belasting op het product te verminderen.
Rode kleur	Overbelast	Tijdens het zagen past de gebruiker uitzonderlijk veel kracht toe. Het product zal stoppen.

### SYMBOLEN OP HET PRODUCT



Waarschuwing

Zorg ervoor dat u alle instructies op het product en in deze handleiding leest, begrijpt en uitvoert voordat u het product gebruikt. Volg alle waarschuwingen en veiligheidsinstructies.



Draag gezichts-, gehoor- en hoofdbescherming.



Draag zware, antislip handschoenen.



Draag anti-slipschoeisel wanneer u het product gebruikt.



Stel niet bloot aan regen of vocht.



Houd de kettingzaag altijd met uw twee handen vast bij gebruik.



Gebruik de kettingzaag niet door deze met één hand vast te houden.



Pas op voor terugslag van de snoeizaag en vermijd contact met de punt van het zaagblad.



Gegarandeerd geluidsniveau



CE-markering



Brits conformiteitskeurmerk



EurAsian-symbool van overeenstemming



Oekraïens conformiteitskeurmerk



Draai om de kettingspanning aan te passen  
 + = Ketting aanspannen  
 - = Ketting losmaken



Beweegrichting van de ketting.  
 (Gemarkeerd onder het kettingwieldeksel)

- EN
- FR
- DE
- ES
- IT
- NL**
- PT
- DA
- SV
- FI
- NO
- RU
- PL
- CS
- HU
- RO
- LV
- LT
- ET
- HR
- SL
- SK
- BG
- UK
- TR
- EL



Gooi afgedankte elektrische en elektronische apparatuur niet weg als ongesorteerd gemeentelijk afval. Afgedankte elektrische en elektronische apparatuur moet afzonderlijk worden ingezameld. Afvalbatterijen, afvalaccu's en lichtbronnen moeten uit de apparatuur worden verwijderd. Neem contact op met uw gemeente of winkelier voor recyclingadvies en inzamelpunt. Volgens de plaatselijke voorschriften kunnen winkeliers verplicht zijn afgedankte elektrische en elektronische apparatuur kosteloos terug te nemen. Uw bijdrage aan hergebruik en recycling van afgedankte batterijen en afgedankte elektrische en elektronische apparatuur helpt de vraag naar grondstoffen te verminderen. Afgedankte batterijen, in het bijzonder deze die lithium bevatten, en afgedankte elektrische en elektronische apparatuur bevatten waardevolle en recycleerbare materialen, die een negatief effect kunnen hebben op het milieu en de volksgezondheid, indien ze niet op een milieuvriendelijke manier worden verwijderd. Verwijder eventuele persoonlijke gegevens van afgedankte apparatuur.

- OPMERKING:** De temperatuur van de ketting verhoogt tijdens normaal gebruik, waardoor de ketting uitzet. Controleer de kettingspanning regelmatig en pas deze indien nodig aan. Een ketting die warm gespannen wordt, kan te strak zijn na afkoelen. Zorg ervoor dat de kettingspanning correct is afgesteld, zoals gespecificeerd in deze instructies.
4. Draai de vergrendelknop van het zaagblad linksom om deze vast te zetten.
  5. Installeer het batterijpack.  
Plaats de accu in het product. Zorg ervoor dat de vergrendeling van de accu op zijn plaats klikt, dat de accu volledig op zijn plaats zit en goed is bevestigd, voordat u het apparaat in gebruik neemt.
  6. Start het product op.  
Druk op de aan/uit-hendel en knijp de drukschakelaar in.

**OPMERKING:** Laat de drukschakelaar los om het product te stoppen.

## SYMBOLEN IN DEZE GEBRUIKSAANWIJZING



Opmerking



Waarschuwing

## STARTEN

Zie pagina 196-197.

1. Draag Persoonlijke Beschermingsmiddelen (PBM).  
Draag altijd volledige gezichts- en gehoorbescherming, zware werkhandschoenen met anti-slip en beschermende kledij tijdens het werken met het product. Gebruik de machine wanneer u blootsvoets bent of open sandalen draagt.
2. Verwijder de kap van de geleidestang.
3. Stel de kettingspanning af. Draai de vergrendelknop van het zaagblad linksom om de ontgrendelen.  
Draai de spanschroef rechtsom om de kettingspanning te verhogen.  
Draai de spanschroef linksom om de kettingspanning te verlagen.  
**OPMERKING:** De kettingspanning is correct wanneer de spleet tussen kettingsnijder en het zaagblad tussen de 2 en 3 mm bedraagt. Trek de ketting in het middelste deel van de onderkant van het zaagblad omlaag (weg van het zaagblad) en meet de afstand tussen het zaagblad en de kettingsnijders.



No design da sua serra de podar sem fios, demos prioridade à segurança, ao desempenho e à fiabilidade.

## USO PREVISTO

A serra de podar sem fios destina-se a ser utilizada apenas ao ar livre. Por razões de segurança, o aparelho tem que ser adequadamente controlado através da operação com as duas mãos em todos os momentos.

Este produto é concebido para cortar ramos, troncos, cepos e vigas de um diâmetro determinado pelo comprimento de corte da barra-guia. Apenas foi concebida para cortar madeira.

O produto só deve ser utilizado em aplicações domésticas por adultos que tenham recebido formação adequada sobre os perigos e medidas/ações preventivas a realizar durante a utilização do produto. Não deve ser usado para serviços profissionais de corte de árvores.

Não a use para nenhuma outra finalidade.

## AVISOS DE SEGURANÇA GERAIS DO PRODUTO

**⚠ ADVERTÊNCIA! Leia todas as instruções dos avisos de segurança, as ilustrações e as especificações técnicas fornecidas com este produto.** O não cumprimento das instruções seguintes pode ocasionar acidentes como, por exemplo incêndios, choques eléctricos e/ou ferimentos graves.

**Conserve estas advertências e instruções para que possa consultá-las mais tarde.**

O termo "ferramenta elétrica" nos avisos refere-se ao seu produto alimentado diretamente pela rede elétrica (com cabo elétrico) ou alimentado por bateria (sem cabo elétrico).

## AMBIENTE DE TRABALHO

- **Mantenha a área de trabalho limpa e bem iluminada.** As áreas desordenadas ou escuras são um convite para acidentes.
- **Não opere ferramentas eléctricas em atmosferas explosivas, tais como na presença de líquidos inflamáveis, gases ou poeira.** As ferramentas eléctricas criam faíscas que podem causar a inflamação de poeiras ou vapores.
- **Ao operar esta ferramenta eléctrica, mantenha as crianças e as pessoas presentes afastadas.** Distrações podem fazer com que perca o controlo.

## SEGURANÇA ELÉCTRICA

- **As fichas eléctricas da ferramenta têm de corresponder à tomada. Nunca altere a ficha seja de que maneira for. Não use quaisquer fichas adaptadoras com ferramentas de ligação com terra.** As fichas não modificadas e tomadas compatíveis reduzirão o risco de choque eléctrico.
- **Evite o contacto do corpo com superfícies com ligação terra ou enterradas, tais como tubos, radiadores, fogões e frigoríficos.** Há um aumento do risco de choque eléctrico se o seu corpo estiver ligado à terra.
- **Não exponha este produto à chuva ou humidade elevada.** A entrada de água na ferramenta eléctrica aumentará o risco de choque eléctrico.

- **Não abuse do cabo de alimentação. Nunca use o cabo para carregar, puxar ou retirar a ficha da ferramenta da tomada. Mantenha o cabo afastado do calor, óleo, pontas afiadas ou peças móveis.** Os cabos danificados ou emaranhados aumentam o risco de choque eléctrico.
- **Ao operar uma ferramenta eléctrica ao ar livre, use um cabo de extensão apropriado para o uso ao ar livre.** A utilização de um cabo apropriado para o uso ao ar livre reduz o risco de choque eléctrico.
- **Se operar uma ferramenta eléctrica num local húmido é inevitável, use uma fonte com protecção de dispositivo de corrente residual (RCD).** O uso de um RCD reduz o risco de choque eléctrico.

## SEGURANÇA PESSOAL

- **Ao operar esta ferramenta eléctrica, permaneça alerta, tenha em atenção ao que está a fazer e use o bom senso. Não utilize a ferramenta eléctrica quando se sentir cansado ou se se encontrar sob a influência de drogas, álcool ou medicamentos.** Um momento de desatenção enquanto opera estas ferramentas eléctricas pode resultar em ferimentos graves.
- **Utilizar equipamento de protecção. Use sempre protecção para os olhos.** O equipamento de protecção tal como a máscara contra pó, calçado anti-derrapante de segurança, capacete, ou protecção para os ouvidos, usado para condições apropriadas irá reduzir a probabilidade de ferimentos.
- **Evite o arranque involuntário. Assegure-se de que o interruptor se encontra na posição de desligado antes de o ligar à fonte de energia e/ou bateria, levantando ou transportando a ferramenta.** Transportar ferramentas eléctricas com o seu dedo no interruptor ou ligar à corrente ferramentas eléctricas que têm o interruptor ligado são um convite a acidentes.
- **Remova qualquer chave de ajuste antes de ligar a ferramenta eléctrica.** Uma chave-inglesa ou uma chave colocada numa peça móvel da ferramenta eléctrica pode causar lesões pessoais.
- **Não se aproxime em demasia. Fique sempre bem apoiado nas pernas e não estique demasiado o braço.** Isto possibilita um melhor controlo da ferramenta eléctrica em situações inesperadas.
- **Use roupas adequadas. Não use roupa larga ou acessórios de jóias. Mantenha o seu cabelo e a sua roupa afastados de peças em movimento.** A roupa larga, jóias ou cabelo comprido podem ficar presos nas peças móveis.
- **Se são fornecidos os dispositivos para a ligação de espaços de extracção e recolha de pó, assegure-se de que estes se encontram conectados e usados correctamente.** A utilização de um colector de pó pode reduzir os perigos relacionados com o pó.
- **Estar familiarizado com as ferramentas por as utilizar com frequência não é razão para se tornar descuidado e para ignorar os princípios de segurança referentes a ferramentas.** Uma ação imprudente pode provocar lesões graves numa fração de segundo.

## UTILIZAÇÃO E MANUTENÇÃO DA FERRAMENTA ELÉCTRICA

- **Não force o produto. Use a ferramenta eléctrica correcta para a sua aplicação.** A ferramenta fará o seu trabalho melhor e de forma mais segura trabalhando ao ritmo para que foi concebida.
- **Não use uma ferramenta caso o interruptor não ligue e desligue a ferramenta eléctrica correctamente.** Qualquer ferramenta eléctrica que não possa ser controlada com o interruptor é perigosa e deve ser reparada.
- **Antes de fazer quaisquer ajustes, substituir acessórios, ou guardar ferramentas eléctricas, desencaixe a ficha da tomada da rede eléctrica e/ou desmonte o conjunto de baterias (se for desmontável) da ferramenta eléctrica.** Estas medidas de segurança preventivas reduzem o risco de arranque accidental da ferramenta eléctrica.
- **Armazene as ferramentas eléctricas fora do alcance das crianças e não permita que pessoas não familiarizadas com a ferramenta eléctrica ou com estas instruções utilizem a ferramenta eléctrica.** As ferramentas eléctricas são perigosas nas mãos de utilizadores inexperientes.
- **Faça manutenção às ferramentas eléctricas e aos respectivos acessórios. Verifique se existe desalinhamento ou emperramento das peças móveis, ruptura das peças e qualquer outra condição que possa ter afectado o funcionamento da ferramenta eléctrica. Se danificado, mande a ferramenta eléctrica ser reparada antes de a utilizar.** Muitos acidentes são causados por ferramentas eléctricas com fracas manutenções.
- **Mantenha as ferramentas de corte afiadas e limpas.** É menos provável que as ferramentas de corte com uma correcta manutenção e com pontas de corte afiadas fiquem presas e são mais fáceis de controlar.
- **Utilize a ferramenta, acessórios, peças eléctricas, etc., de acordo com estas instruções, tendo em conta as condições de trabalho e o trabalho que se vai realizar.** O uso da ferramenta eléctrica para as operações diferentes daquelas a que se destina podem causar uma situação perigosa.
- **Mantenha os cabos e as superfícies de agarre secos, limpos e livres de óleo ou gordura.** Os cabos e superfícies de fixação resvaladiças não permitem uma fixação e um controlo seguro da ferramenta em situações inesperadas.

## UTILIZAÇÃO E MANUTENÇÃO DA BATERIA

- **Recarregue apenas com o carregador especificado pelo fabricante.** Um carregador que seja adequado para um tipo de bateria pode causar risco de incêndio, quando utilizado com outra bateria.
- **Use ferramentas eléctricas somente com baterias especificamente concebidas.** O uso de qualquer outro tipo de bateria pode causar risco de lesões e incêndio.
- **Quando a bateria não estiver a ser utilizada, mantenha-a afastada de outros objectos metálicos como cliques de papel, moedas, chaves, pregos, parafusos, ou outros pequenos objectos metálicos**

que podem fazer a ligação de um terminal para outro. Ligar os terminais da bateria em conjunto pode causar queimaduras ou um incêndio.

- **Sob circunstâncias abusivas, o líquido pode ser ejectado da bateria, evite o contacto. Se o contacto ocorrer acidentalmente, limpe com água abundante. Se o líquido entrar em contacto com os olhos, procure adicionalmente assistência médica.** O líquido ejectado da bateria pode causar irritação ou queimaduras.
- **Não use um conjunto de baterias ou uma ferramenta que tenha sido sofrido danos ou modificações.** Baterias danificadas ou modificadas podem ter um comportamento imprevisível, resultando em incêndio, explosão ou risco de ferimentos.
- **Não exponha um conjunto de baterias nem uma ferramenta ao fogo ou a temperaturas excessivas.** A exposição ao fogo ou a temperaturas acima de 130 °C pode causar uma explosão.
- **Siga todas as instruções de carregamento e não dê carga ao conjunto de baterias ou à ferramenta fora da amplitude de temperaturas especificada nas instruções.** O carregamento feito de forma incorrecta ou sob temperaturas fora da amplitude especificada pode danificar a bateria e aumentar o risco de incêndio.

## MANUTENÇÃO

- **A manutenção da sua ferramenta eléctrica deve ser efectuada por uma pessoa qualificada para reparações, utilizando apenas peças de substituição idênticas.** Isto assegurará que a segurança da ferramenta eléctrica é mantida.
- **Nunca tente reparar nem fazer manutenção a conjuntos de baterias danificados.** A reparação e manutenção de conjuntos de baterias só deve ser feita pelo fabricante ou por um centro de assistência autorizado.

## AVISOS DE SEGURANÇA DA SERRA DE PODAR GERAL

- **Durante a utilização do produto, mantenha todas as partes do seu corpo afastadas da podadora. Antes de ligar a podadora, certifique-se de que a correia da serra não está em contacto com qualquer objeto.** Um momento de distração durante o funcionamento das serras da podadora pode aprisionar as suas roupas ou partes do corpo na correia da serra.
- **Segure sempre a serra da podadora com uma mão na pega traseira e a outra mão na pega dianteira.**
- **Segure a podadora apenas pelas superfícies de prensão isoladas, uma vez que a corrente da serra pode entrar em contacto com fios condutores ocultos.** Em contacto com um fio "energizado", as correntes da serra podem expor partes metálicas da podadora e resultar em choques eléctricos para o operador.
- **Usar protecção para os olhos É recomendada a utilização de equipamento de protecção para os ouvidos, cabeça, mãos, pernas e pés.** O equipamento de protecção adequado reduz a possibilidade de ferimentos pessoais devido à projecção de resíduos ou contacto accidental com a corrente da serra.

- **Não utilize a podadora numa árvore ou num escadote, num telhado ou em qualquer apoio instável.** O funcionamento de uma podadora desta forma pode resultar em ferimentos pessoais graves.
- **Mantenha sempre uma postura firme e opere a podadora apenas quando estiver de pé numa superfície fixa, segura e nivelada.** As superfícies escorregadias ou instáveis podem provocar a perda de equilíbrio ou controlo da podadora.
- **Ao cortar um ramo que esteja sob tensão, esteja alerta para o efeito de ricochete.** Se a tensão nas fibras da madeira for libertada, o ramo preso pode atingir o operador e/ou implicar a perda de controlo da podadora.
- **Use extrema cautela ao cortar os arbustos e rebentos.** O material delgado pode apanhar a motosserra e ser atirado para si ou tirar-lhe o equilíbrio.
- **Transporte a podadora pela pega traseira com a serra desligada e afastada do corpo. Ao transportar ou guardar a serra da podadora, instale sempre a proteção da barra de guia.** O correto manuseamento da podadora reduz a probabilidade de contacto acidental com a corrente.
- **Siga as instruções para lubrificar, aplicar tensão na corrente e mudar a barra e a corrente.** Uma corrente com a tensão ou a lubrificação incorretas também pode quebrar ou aumento o risco de ricochete.
- **Corte apenas madeira.** Não utilize a podadora para outros fins que não os previstos. Por exemplo: não utilize a podadora para cortar metal, plástico, alvenaria ou materiais de construção que não sejam de madeira. A utilização da podadora para operações diferentes das utilizações previstas poderá resultar em situações perigosas.
- **Esta podadora não se destina ao corte de árvores.** A utilização da podadora para operações diferentes das previstas poderá resultar em ferimentos graves para o operador ou transeuntes.
- **Siga todas as instruções ao retirar material obstruído, armazenar ou proceder à manutenção da podadora.** Certifique-se de que o botão está desligado e a bateria retirada. Poderá ocorrer o funcionamento inesperado da podadora ao retirar material obstruído ou ao realizar tarefas de manutenção e causar graves ferimentos pessoais.

## CAUSAS E PREVENÇÃO DO UTILIZADOR DO RICOCHETE:

Pode ocorrer um coice quando a ponta da barra-guia toca num objecto ou se a corrente da serra ficar entalada e bloquear-se na madeira durante o corte.

O contacto com a ponta, em alguns casos, pode causar uma reacção reversa rapidíssima, fazendo com que a barra guia salte para o operador.

Apertar a corrente da serra ao longo do topo da barra guia pode fazer com que esta recue rapidamente na direcção do operador.

Qualquer uma destas reacções pode fazer com que perca o controlo da serra e levar a graves ferimentos pessoais. Não dependa exclusivamente dos dispositivos de segurança incorporados na sua serra. Na qualidade de utilizador da

podadora, tome várias medidas para manter os seus cortes livres de acidentes ou ferimentos.

O ressalto é o resultado da utilização incorreta da podadora e/ou procedimentos ou condições de utilização incorretos e pode ser evitado ao tomar as precauções adequadas, como indicadas abaixo:

- **Mantenha uma prensão firme, com o polegar e os dedos em torno da pega traseira da podadora, com ambas as mãos no produto e posicione o corpo e os braços de modo a conseguir resistir às forças de ressalto.** As forças do ricochete podem ser controladas pelo operador, se as precauções apropriadas forem tomadas. Não largue a podadora.
- **Não se estenda e não corte acima da altura do ombro.** Deste modo, ajuda a evitar o contacto da ponta inadvertido e permite controlar melhor a podadora em situações imprevistas.
- **Utilize apenas as barras de guia e as correias de serra de substituição especificadas pelo fabricante.** As barras de guia ou correias de substituição incorretas poderão provocar a quebra e/ou retorno.
- **Siga as instruções de afiação e manutenção do fabricante da corrente da serra.** Diminuir a altura do calibre da profundidade pode conduzir a aumentos do ricochete.

## AVISOS DE SEGURANÇA ADICIONAIS

- Frequente um curso profissional sobre a utilização e manutenção de podadoras, ações preventivas e primeiros socorros. Guarde as instruções para usá-las no futuro.
- As podadoras são ferramentas potencialmente perigosas. Os acidentes que envolvem a utilização de podadoras resultam frequentemente na perda de membros ou morte. Os ramos que caem, o derrube de árvores, ou troncos a girar podem causar a morte. A madeira doente ou podre implica perigos adicionais. Deve avaliar a sua capacidade para efetuar a tarefa de forma segura. Em caso de dúvida, peça a um profissional de corte de árvores para fazer o trabalho.
- Não corte as videiras e/ou mato pequeno (menos de 30 mm de diâmetro).
- Recomendamos treinar o corte de troncos num cavalete ou suporte ao utilizar o produto pela primeira vez.
- O tamanho da área de trabalho depende do trabalho a ser realizado, bem como do tamanho da árvore ou da peça alvo da intervenção. O operador precisa estar atento e em controlo de tudo o que está a acontecer nesta área de trabalho.
- Não utilize um movimento de serrar para trás e para a frente. Deixe que a correia faça todo o trabalho. Mantenha a correia afiada e tente não empurrar a correia pelo fio de corte.
- Não exerça pressão na serra no fim do corte. Prepare-se para aguentar com o peso da serra quando esta se liberta da madeira. O incumprimento desta indicação pode causar possíveis lesões pessoais graves.
- Não pare a serra a meio de uma operação de corte. Mantenha a serra a funcionar até que tenha sido removida do corte.

EN

FR

DE

ES

IT

NL

PT

DA

SV

FI

NO

RU

PL

CS

HU

RO

LV

LT

ET

HR

SK

SL

BG

UK

TR

EL

- Para reduzir o risco de ferimentos associados ao contacto com peças móveis, desligue sempre o produto, retire a bateria e certifique-se de que todas as peças móveis pararam completamente.
  - antes de limpar ou despejar uma obstrução
  - antes de deixar o produto desacompanhado
  - antes de colocar ou tirar acessórios.
  - antes de verificar, fazer a manutenção ou funcionar com o produto
- O uso prolongado de uma ferramenta pode causar o agravar lesões. Sempre que utilizar o produto durante períodos de tempo prolongados, certifique-se de que faz intervalos regulares.
- Se o aparelho cair, sofrer um impacto forte ou começar a vibrar de maneira anormal, pare-o imediatamente e verifique se está danificado ou identifique o motivo da vibração. Qualquer dano deve ser devidamente reparado ou substituído por um centro de assistência autorizado.
- Utilize o produto apenas em temperaturas entre 0 °C e 40 °C.
- Guarde o produto num local em que a temperatura ambiente se situe entre -10 °C e 50 °C.

## EQUIPAMENTO DE PROTEÇÃO PESSOAL

Bom equipamento de proteção pessoal, tal como utilizado pelos profissionais, ajuda a reduzir o risco de ferimentos para o operador. Os itens que se seguem deverão ser utilizados ao operar o produto:

- Capacete de segurança
  - deverá cumprir a norma EN 397 e possuir a marcação CE
- Proteção auricular
  - deverá cumprir a norma EN 352-1 e possuir a marcação CE
- Proteção para os olhos e rosto
  - devem possuir a marcação CE e cumprir com EN 166 (para óculos de segurança) ou EN 1731 (para viseiras de malha)
- Guantes
  - deverá cumprir a norma EN ISO 11393-4 e possuir a marcação CE
- Proteção das pernas (perneiras)
  - deve cumprir com a norma EN ISO 11393-2, possuir a marcação CE e fornecer uma proteção completa.
- As botas de segurança de podar
  - devem cumprir a norma EN ISO 20345:2004 e ser assinaladas com um escudo ilustrando uma podadora para mostrar a conformidade com a norma EN ISO 11393-3. (Os utilizadores ocasionais podem usar botas de segurança com biqueira de aço com polainas de proteção conformes à EN ISO 11393-5, caso o piso seja nivelado e exista pouco risco de tropeçar ou ficar preso na vegetação rasteira)
- Casacos de podar para a proteção da parte superior do corpo
  - deverá cumprir a norma EN ISO 11393-6 e possuir a marcação CE

## AVISOS DE SEGURANÇA ADICIONAIS DAS BATERIAS

- Para evitar o risco de incêndio, de feridas ou de danificação do produto causado por um curto-circuito, não imerja a bateria intercambiável ou o carregador em líquidos e assegure-se de que líquidos não penetrem nos aparelhos ou nas baterias. Líquidos corrosivos ou condutivos como água salgada, determinadas substâncias químicas o produtos que contenham branqueadores podem causar um curto-circuito.
- Carregue a bateria num local em que a temperatura ambiente se situe entre 10 °C e 38 °C.
- Guarde a bateria num local em que a temperatura ambiente se situe entre 0 °C e 20°C.

## INSTRUÇÕES RELATIVAS ÀS TÉCNICAS CORRETAS PARA CORTES BÁSICOS E CORTES CRUZADOS

### COMPREENDER AS FORÇAS DENTRO DA MADEIRA

Quando compreende as pressões e tensões direcionais dentro da madeira, pode reduzir os “beliscões”, ou pelo menos prevê-los durante o corte. A tensão na madeira significa que as fibras estão a ser separadas e se cortar nesta área, a área de separação (“kerf”) ou corte tendem a abrir à medida que a serra passa. Se um tronco está a ser apoiado sobre um cavalete e a extremidade está pendurada sem apoio sobre a extremidade, então a tensão é criada na superfície superior devido ao peso do tronco suspenso, esticando as fibras. Da mesma forma, a parte inferior do tronco estará em compressão e as fibras são empurradas umas contra as outras. Se um corte é feito nesta área, o corte de separação terá tendência a fechar-se durante o corte. Este corte danifica a lâmina.

### PRESSÃO E TRACÇÃO

A força de reacção é sempre oposta ao sentido de deslocação da corrente. O operador deve estar preparado para controlar a tendência do produto para puxar e empurrar para trás. O produto puxar sempre (movimento para a frente) ao cortar na parte inferior da barra. Quando o corte é feito ao longo do bordo superior, o produto poderá ser empurrado para trás (ou seja, aproximar-se do operador).

### SERRA ENCRAVADA NO CORTE

Desligue com o interruptor e desmonte o conjunto de baterias. Não tente forçar a corrente e a barra do corte, visto que é provável que isto quebre a corrente, a qual pode balançar para trás e atingir o operador. Esta situação ocorre normalmente porque a madeira está incorretamente apoiada e a forçar o corte demasiado perto sob compressão trilhando assim a lâmina. Caso, ao ajustar o suporte não liberte a barra e a corrente, use cunhas de madeira ou uma alavanca para abrir o corte e libertar a serra. Nunca tente iniciar a podadora com a barra de guia já num corte.

### DESLIZAMENTO/RESSALTO

Quando a serra da podadora não se enterrar o suficiente durante um corte, a lança de guia pode começar a ressaltar ou a deslizar perigosamente ao longo da superfície do tronco ou do ramo, podendo causar a perda de controlo da podadora. Para impedir ou reduzir o deslizamento ou

o ressalto, use sempre a motosserra com as duas mãos. Certifique-se de que a corrente da serra abre um sulco para o corte.

Nunca corte ramos pequenos e flexíveis com a sua podadora. O seu tamanho e flexibilidade podem facilmente fazer com que a serra salte na sua direcção ou ligue com força suficiente para causar um ressalto. As melhores ferramentas para esse tipo de trabalho são uma serra manual, tesouras de poda, um machado e outras ferramentas de mão.

### CORTAR TRANSVERSALMENTE UM TRONCO

Deepar consiste em cortar um tronco em comprimentos. É importante certificar-se que o seu equilíbrio é firme e que o seu peso está distribuído uniformemente em ambos os pés. Quando possível o tronco deve ser levantado e suportado pelo uso de ramos, troncos ou calços. Siga a instrução simples para um corte fácil. Quando o tronco é suportado ao longo de todo o comprimento, é cortado a partir do topo (overbuck).

Quando o tronco é suportado numa extremidade, corte 1/3 do diâmetro do lado de baixo (underbuck). Em seguida, efetue o corte final overbucking para encontrar o primeiro corte.

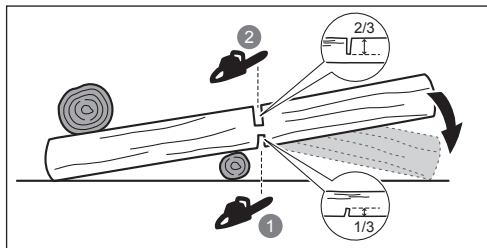

Quando o tronco está apoiado em ambas as extremidades, corte 1/3 do diâmetro a partir de cima (overbuck). Em seguida, efetue o corte final underbucking 2/3 mais baixo para encontrar o primeiro corte.

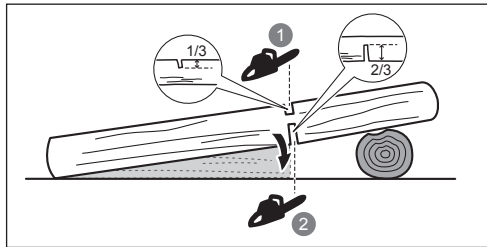

Ao cortar numa inclinação, fique sempre no lado de cima do tronco. Para manter o controlo num "corte transversal", alivie a pressão de corte junto à extremidade do corte sem afrouxar a prensão nas pegas da podadora. Não deixe a corrente entrar em contacto com o chão. Depois de concluir o corte, espera que a correia da serra pare antes de mover a podadora. Pare sempre o motor antes de se deslocar de árvore em árvore.

### CORTAR RAMOS DE UMA ÁRVORE

Desbastar consiste em remover os ramos de uma árvore abatida. Ao desbastar, deixe os ramos maiores inferiores

para apoiar o tronco do chão. Remova os ramos com um só corte. Os ramos sob tensão devem ser cortados de baixo para cima para evitar prender a podadora.

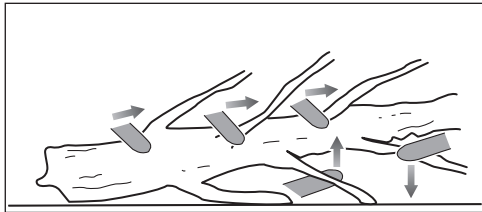

### GALHOS

Um tranchão tensionado é qualquer toro, ramo, cepo com raízes ou árvore jovem que está dobrada e tensada por outro lenho e que efectua um movimento de ricochete se o lenho que a estava a segurar for cortado ou removido.

Numa árvore abatida, um cepo com raízes oferece um elevado potencial de regressar à posição vertical num movimento repentino, durante o corte transversal para separar o toro do cepo. Tenha atenção a tranchões tensados, pois são muito perigosos. Não tente cortar ramos dobrados ou troncos sob tensão exceto se estiver profissionalmente capacitado e for competente para o fazer.

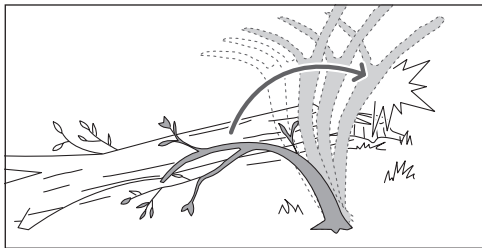

**⚠️ ADVERTÊNCIA!** As correias com mola são perigosas e podem atingir o operador, provocando a perda de controlo da podadora. Esta situação poderá conduzir a ferimentos graves ou mesmo mortais. O corte de troncos deve ser realizado por utilizadores qualificados.

### TRANSPORTE E ARMAZENAMENTO

- Desligue o produto, retire sempre a bateria e permita que o produto arrefeça antes de transportá-lo ou arrumá-lo.
- Limpe todos os materiais estranhos do produto. Guarde-o num local fresco e seco e bem ventilado a que as crianças não consigam aceder. Mantenha o produto afastado de agentes corrosivos tais como produtos químicos de jardim e sais de remoção de gelo. Não guarde o produto em espaços exteriores.
- Coloque a capa da barra de guia antes de guardar a unidade, ou durante o transporte.
- Para transportar, prenda o aparelho de modo a evitar que este se mova ou caia, para evitar lesões ou danos no produto.

### TRANSPORTE DE BATERIAS DE LÍCIO

Transporte as baterias em conformidade com as disposições e regulamentos locais e nacionais.

Siga todos os requisitos especiais na embalagem e rótulos ao transportar baterias por um terceiro. Certifique-se de que nenhuma bateria pode entrar em contato com outras baterias ou materiais condutores durante o transporte protegendo os conectores expostos com tampas ou fita isoladora e não condutora. Não transporte baterias que estejam rachadas ou com fugas. Confirme com a empresa de envio para mais conselhos.

## MANUTENÇÃO

- Utilize apenas peças de substituição, acessórios e encaixes do fabricante original. A inobservância desta indicação pode causar um fraco desempenho, possíveis lesões e poderá anular a sua garantia.
- Os serviços de manutenção requerem extremo cuidado e conhecimentos e devem apenas ser realizado por um técnico de assistência qualificado. Repare o seu produto exclusivamente num centro de assistência autorizado.
- Só pode proceder aos ajustes ou reparações descritas neste manual. Para outras reparações, entregue o seu produto exclusivamente a um centro de assistência autorizado.
- As consequências de uma manutenção incorreta, remoção ou modificação dos dispositivos de segurança poderão implicar o funcionamento incorreto do produto, aumentando o potencial para ferimentos graves. Proceda à manutenção e verificações de segurança do produto profissionalmente.
- Afilar a correia é uma tarefa de precisão difícil, que só deve ser realizada por profissionais habilitados experientes. O fabricante recomenda vivamente que as correias gastas ou rombas sejam substituídas por novas, disponíveis nos centros de assistência autorizados. O nome da peça encontra-se disponível na tabela de especificações de produto deste manual.
- Siga as instruções para lubrificação e verificação e ajuste da tensão da corrente.
- Após cada utilização, limpe as peças de plástico com um pano macio e seco.
- Verifique todas as porcas, pregos e parafusos com intervalos frequentes para confirmar a tensão apropriada e se certificar que o equipamento está em condições seguras de funcionamento. Qualquer peça danificada deve ser substituída ou reparada adequadamente por um centro de serviço autorizado.

## CALENDÁRIO DE MANUTENÇÃO

### Verificação diária

Lubrificação da barra Antes de cada uso

Tensão da correia Antes de cada utilização e frequentemente

Afiação da corrente Antes de cada utilização (verificação visual)

Por peças danificadas Antes de cada uso

Por fixadores soltos Antes de cada uso

### Inspeccionar e Limpar:

Barra Antes de cada uso

Serra completa após cada utilização

## CONHEÇA O SEU APARELHO

Ver a página 195.

1. Resguardo da lâmina
2. Barra-guia
3. Libertador do actuador
4. Interruptor de gatilho
5. Corrente da serra
6. Capa da barra guia
7. Manual do operador
8. Óleo para correia e barra
9. Leds
10. Manipulo de bloqueio da barra guia
11. Botão do tensor de corrente
12. Ligação à bateria
13. Bateria
14. Carregador

## DISPOSITIVOS DE SEGURANÇA

### Retentor de corrente

Um apanhador de corrente impede que a corrente da serra seja projectada para trás, na direcção do operador, se a corrente se soltar ou se partir.

### Barras-guia

De modo geral, as barras guia com pontas esféricas pequenas têm menos probabilidades de ressalto. Deve usar uma barra de guia e uma corrente correspondente que seja apenas o suficientemente comprida para o trabalho. As barras mais compridas aumentam o risco de perda de controlo durante o corte de serra. Verifique regularmente a tensão da corrente. Ao cortar ramos mais pequenos (menos que o comprimento total da barra de guia), é provável que a corrente seja projetada caso a tensão não seja a correta.

### Serra de corrente de baixo coice

Uma corrente de serra com reduzido ressalto ajuda a reduzir a possibilidade de um evento de ressalto.

Os limitadores de profundidade à frente de cada dente de corte podem minimizar a força de uma reacção de coice, prevenindo que os dentes de corte penetrem com profundidade na zona de coice. Utilize apenas combinações de barras de guia e correntes de substituição que sejam recomendadas pelo fabricante.

Com a continuação de afiação, as corrente da serra vão perdendo as suas qualidade de baixo coice, sendo necessário empregar cautela adicional. Por sua segurança, substitua as correntes da serra quando diminuir o rendimento de corte.

### Proteção de sobreaquecimento

A unidade da bateria inclui uma protecção de sobreaquecimento, que foi concebida para proteger as

células da bateria de danos em caso de altas temperaturas. Esta funcionalidade pode fazer com que a bateria interrompa a alimentação do produto até que as células arrefeçam. Se o conjunto de baterias estiver demasiado quente ao toque, deixe-o arrefecer antes de retomar a utilização. Se o produto continuar a não funcionar, ligue a bateria ao carregador, que também pode indicar a proteção de sobreaquecimento. Logo que as células da bateria arrefeçam, o carregador começa a carregar a bateria.







**NOTA:** Temperaturas ambiente elevadas acima de 30° C e ferramentas de elevada potência, tais como podadoras, podem provocar o aquecimento das células da bateria mais rápido. Monitorize regularmente a bateria e se estiver quente ao toque, mude a bateria ou permita que arrefeça.

**NOTA:** O indicador LED da bateria não funcionará se a função de proteção da bateria provocar que a bateria deixe de alimentar a ferramenta e que esta pare.

**LUZ (RY18PSX15A)**

LED	Estado	Descrição
Cor verde	Carga normal	O utilizador está a aplicar o montante de força correto ao cortar.
Laranja	Carga alta	O utilizador está a aplicar muita força ao cortar. Aplique menos força para reduzir a carga no produto.
Cor vermelha	Sobrecarga	O utilizador está a aplicar força excessiva ao cortar. O produto irá parar.

**SÍMBOLOS NO PRODUTO**

-  **Aviso**
-  Antes de utilizar este produto, leia e compreenda todas as instruções neste Manual. Siga todos os avisos e todas as instruções de segurança.
-  Coloque proteção para olhos, ouvidos e cabeça.
-  Use luvas de trabalho resistentes, antideslizantes.
-  Utilize calçado de segurança antideslizante quando utilizar este produto.
-  Não o exponha à chuva ou a condições de humidade.



Segure e utilize a serra de corrente com ambas as mãos.



Não utilize a serra de corrente segurando-a com uma só mão.



Tenha cuidado com um salto repentino da podadora e evite o contacto com a ponta da barra.



Nível de potência sonora garantido



Marca europeia de conformidade



Marca britânica de conformidade



Marca de conformidade EurAsian



Marca ucraniana de conformidade

001



Gire para ajustar a tensão da corrente  
+ = Aperte a correia  
- = Desapertar a corrente



Direção de movimento da corrente.  
(Marque debaixo da tampa do pinhão)



Não elimine baterias, pilhas, equipamentos elétricos e eletrônicos juntamente com resíduos municipais não separados. Os resíduos de baterias, pilhas e equipamentos elétricos e eletrônicos devem ser recolhidos separadamente. Os resíduos de acumulares de baterias, pilhas e fontes de luz têm de ser retirados do equipamento. Para mais informações sobre pontos de recolha para reciclagem, contacte as suas autoridades locais ou o seu revendedor. De acordo com os regulamentos locais, os retalhistas têm a obrigação de receber os resíduos de baterias, pilhas e equipamentos elétricos e eletrônicos livres de encargos. O seu contributo para reutilizar e reciclar os resíduos de equipamentos elétricos e eletrônicos ajuda a reduzir a procura de matérias-primas. As baterias e pilhas usadas, em particular, contêm lítio e os resíduos de equipamentos elétricos e eletrônicos contêm materiais recicláveis preciosos, que podem afetar negativamente o meio ambiente e a saúde humana se não forem eliminados de uma forma ambientalmente compatível. Elimine os dados pessoais dos equipamentos, se existirem.

## SÍMBOLOS NESTE MANUAL



Nota



Aviso

## COMO COMEÇAR

Ver a página 196-197.

1. Use equipamento de proteção individual (EPI). Use proteção integral para os ouvidos, olhos, luvas de uso muito intensivo antideslizantes, calçado adequado e vestuário de proteção sempre que utilizar o produto. Não opere a máquina se estiver descalço ou se usar sandálias.
2. Retire a tampa da barra de guia.
3. Ajuste a tensão da corrente. Rode o manípulo de bloqueio da barra guia para a esquerda para desbloquear.  
Para aumentar a tensão da correia, rode o botão tensor para a direita.  
Para reduzir a tensão da correia, rode o botão tensor para a esquerda.  
**NOTA:** A tensão da corrente está correta quando o espaço entre o dente de corte na corrente e a barra é de 2 a 3 mm. Puxe a corrente no meio do lado inferior

da barra para baixo (afastando da barra) e meça a distância entre a barra e os cortadores da corrente.

**NOTA:** A temperatura da corrente aumenta durante o funcionamento normal, fazendo com que a corrente se estique. Verifique frequentemente a tensão da correia e ajuste, conforme necessário. Uma corrente tensada enquanto está quente pode ficar demasiado apertada quando arrefecer. Assegure-se de que a tensão da correia está correctamente ajustada conforme se especifica nestas instruções.

4. Rode o manípulo de bloqueio da barra guia para a direita para bloquear.
5. Coloque a bateria.  
Introduza uma unidade de bateria no produto. Certifique-se de que o trinco da bateria se encaixa no local e que a bateria está completamente encaixada e fixa antes de iniciar a operação.
6. Ponha o produto a trabalhar.  
Prima a libertação do gatilho e aperte o gatilho do interruptor.

**NOTA:** Para parar o produto, solte o interruptor do gatilho.



Ved udformningen af din ledningsfri beskæringssav har vi givet topprioritet til sikkerhed, ydelse og driftssikkerhed.

### TILTÆNKT ANVENDELSESFORMÅL

Den ledningsfri beskæringssav er kun beregnet til udendørsbrug. Af sikkerhedshensyn skal produktet altid kontrolleres omhyggeligt ved at fastholde det med begge hænder.

Produktet er beregnet til at save i grene, træstammer, kævlr og bjælker med en diameter, der bestemmes af sværdets savelængde. Den er kun beregnet til skæring i træ.

Produktet må kun bruges til hjemmebrug af voksne, som har modtaget tilstrækkelig uddannelse i farer og forebyggende foranstaltninger, der skal iværksættes ved brug af produktet. Det må ikke bruges til professionelt træarbejde.

Må ikke bruges til andre formål.

### GENERELLE SIKKERHEDSADVARSLER FOR PRODUKTET

**⚠ ADVARSEL! Læs alle omhyggeligt alle advarsler, anvisninger og specifikationer, som følger med maskinen, og studer illustrationerne.** Hvis nedenstående forskrifter ikke overholdes, kan der ske uheld og ulykker som brand, elektrisk stød og/eller alvorlige personskader.

**Gem vejledningen med advarsler og anvisninger til senere opslag.**

Betegnelsen "eldrevet værktøj" i advarslerne henviser til jeres ledningsforbundne produkt eller batteridrevet (ledningsfri) produkt.

### ARBEJDSOMGIVELSER

- **Hold arbejdsområdet rent og godt oplyst.** Rodede eller mørke områder inviterer til ulykker.
- **Brug ikke elværktøjer i eksplosive omgivelser som fx i nærheden af brandbar væske, gas eller støv.** Elværktøjer udløser gnister, som kan antænde støvet eller dampene.
- **Der må ikke være børn og tilskuere i nærheden, når et elværktøj anvendes.** Distractioner kan medføre, at du mister kontrollen.

### ELEKTRISK SIKKERHED

- **Elværktøjets elstik skal passe til elnetkontakten.** Elstikket må aldrig modificeres på nogen som helst måde. Undlad brug af adapterstik til jordede (stelforbundne) elværktøjer. Umodificerede elstik og passende elnetkontakter reducerer faren for elektrisk stød.
- **Undgå kropskontakt med jordede eller stelforbundne overflader som fx rør, radiatorer, komfurer og køleskabe.** Der er forøget risiko for elektrisk stød, hvis din krop er forbundet med jord eller stel.
- **Dette produkt må ikke udsættes for regn eller fugt.** Hvis der trænger vand ind i et elværktøj, øges faren for elektrisk stød.
- **Undlad at misbruge ledningen.** Ledningen må aldrig bruges til at bære eller trække i elværktøjet eller til at trække stikket ud. Ledningen må ikke komme i nærheden af varme, olie, skarpe kanter eller bevægelige dele. Beskadigede eller sammenfiltrede ledninger øger faren for elektrisk stød.

- **Når et elværktøj anvendes i det fri, skal der bruges en forlængerledning, der er egnet til udendørs brug.** Brug af ledninger beregnet til udendørs brug reducerer faren for elektrisk stød.
- **Hvis man er nødt til at bruge et elværktøj i fugtige omgivelser, skal strømforsyningen have en fejlstrømsafbryder (RCD-afbryder).** Brug af fejlstrømssikring reducerer faren for elektrisk stød.

### PERSONLIG SIKKERHED

- **Når man bruger et elværktøj, skal man være agtpågivende, iagttage hvad man gør og bruge sund fornuft. Undlad at bruge et elværktøj, hvis du er træt eller påvirket af narkotika, alkohol eller medikamenter.** Et øjeblikvis uopmærksomhed under brug af motoriserede værktøjer kan medføre alvorlige personskader.
- **Brug personlige værnemidler. Brug altid øjenværn.** Værnemidler som fx støvmaske, skridfast sikkerhedsfodtøj, hjelm eller høreværn anvendt korrekt i forhold til de givne forhold reducerer faren for personskader.
- **Forebyg utilsigtet start. Kontrollér, at kontakten er i pos. OUSF (=slukket), inden værktøjet sluttes til strømkilde og/eller batteri, samles op eller bæres.** At bære elværktøjer med fingeren på kontakten eller at slutte strøm til elværktøjer med tændt kontakt er at invitere til ulykker.
- **Fjern evt. skruenøgler, inden der tændes for elværktøjet.** En efterladt skruenøgle fastgjort til en roterende del af elværktøjet kan medføre personskader.
- **Overstræk ikke. Sørg for altid at have godt fodfæste og god balance.** Dette giver bedre kontrol over elværktøjet i uventede situationer.
- **Vær ordentligt klædt på. Bær ikke løftsiddende tøj eller smykker. Hold hår og beklædning på afstand af bevægelige dele.** Løstsiddende tøj, smykker eller langt hår kan hænge fast i bevægelige dele.
- **Hvis der findes anordninger for tilslutning af støvudsugnings- og -opsamlingsudstyr, skal disse tilsluttes og anvendes korrekt.** Brug af støvopsamling kan reducere støvrelaterede faremomenter.
- **Lad ikke fortroligheden, der er opstået ud fra hyppig brug af et redskab, påvirke dig til at være tilbagelænet og ignorere sikkerhedsprincipper.** En uforsigtig handling kan forårsage alvorlige personskader på en brøkdæl af et sekund.

### BRUG OG PLEJE AF ELVÆRKTØJ

- **Undlad at tvinge produktet. Brug elværktøjet til det tiltænkte anvendelsesformål.** Det korrekte elværktøj klarer opgaven bedre og sikrer med den hastighed, det er designet til.
- **Elværktøjet må ikke tages i brug, hvis TÆND/SLUK-kontakten ikke virker.** Et elværktøj, der ikke kan kontrolleres med TÆND/SLUK-kontakten, er farligt og skal repareres.
- **Fjern stikket fra strømkilden, og/eller fjern batteripakken fra elværktøjet, hvis den er aftagelig, før du foretager justeringer, udskifter tilbehør eller lægger elværktøjet væk.** Disse forebyggende sikkerhedsforanstaltninger reducerer faren for utilsigtet start af elværktøjet.



- Når elværktøjer ikke bruges, skal de opbevares utilgængeligt for børn; personer, som ikke er fortrolige med elværktøjet eller denne brugsanvisning, må ikke anvende elværktøjet. Elværktøjer er farlige i hænderne på ukyndige brugere.
- Vedligehold elværktøj og tilbehør. Kontrollér, om der er forkert indjusterede eller forbundne bevægelige dele, afbrækkede dele samt andre tilstande, som kan påvirke elværktøjets funktionsmåde. Hvis der konstateres skader, skal elværktøjet repareres inden brug. Mange ulykker skyldes dårligt vedligeholdte elværktøjer.
- Skærende værktøjer skal holdes skarpe og rene. Korrekt vedligeholdte skærende værktøjer med skarpe skær er mindre tilbøjelige til at binde/blokere og er lettere at kontrollere.
- Brug elværktøjet, tilbehøret og værktøjs-bits osv. som foreskrevet i denne brugsanvisning, og tag højde for arbejdsforholdene og den aktuelle arbejdsopgave. Brug af elværktøjet i strid med de tiltænkte anvendelsesformål kan medføre farlige situationer.
- Hold håndtagene og gribebladerne tørre, rene og fri for olie og fedt. Glatte håndtag og gribeblader umuliggør sikker håndtering og kontrol af redskabet i uventede situationer.

#### BRUG OG PLEJE AF BATTERIVÆRKTØJ

- Opladning må kun finde sted med den af producenten foreskrevne oplader. En oplader, der er beregnet til én type batteri, kan udgøre en brandrisiko, hvis den bruges til en anden batteritype.
- Brug kun elværktøjer sammen med specifikt godkendte batterier. Brug af andre batterityper kan medføre fare for personskade og brand.
- Når batteriet ikke bruges, må det ikke opbevares sammen med metalgenstande som fx papirclips, mønter, nøgler, søm, skruer eller andre metalgenstande, som kan skabe forbindelse mellem batteriets poler. Hvis batteriets poler kortsluttes, kan det forårsage forbrændinger eller ildebrand.
- Hvis batteriet misbruges, kan der sprøjte væske ud af det; undgå kontakt med batterivæsken. Ved kontakt med batterivæsken skylles der med vand. Hvis der kommer væske i øjnene, kontaktes læge straks. Udsprøjtet batterivæske kan forårsage irritation eller forbrændinger.
- Brug ikke et batteri eller værktøj, der er beskadiget eller modificeret. Beskadigede eller modificerede batterier kan være ustabile, hvilket kan medføre brand, eksplosion eller personskade.
- Udsæt ikke batteri eller værktøj for åben ild eller høje temperaturer. Udsættelse for ild eller temperaturer over 130 °C kan medføre eksplosion.
- Følg vejledningen for opladning, og oplad ikke batteriet eller værktøjet uden for det temperaturområde, der er angivet i vejledningen. Forkert opladning eller opladning ved temperaturer uden for det angivne område kan beskadige batteriet og øge risikoen for brand.

#### VEDLIGEHOLDELSE

- Sørg for, at elværktøjet serviceres af en kvalificeret reparatør, som kun benytter sig af originale reservedele. Herved garanteres sikkerheden for elproduktet.

- Efterse aldrig beskadigede batteripakker. Eftersyn af batteripakker bør kun udføres af producenten eller autoriserede serviceleverandører.

#### GENERELLE ADVARSLER FOR BESKÆRINGSSAV

- Hold alle dele af kroppen på afstand af kæden ved betjening af beskæringssaven. Før du starter beskæringssaven, skal du sørge for, at kæden ikke kommer i berøring med noget. Et øjeblik uopmærksomhed under betjening af beskæringssave kan forårsage at dit tøj eller din krop fanges af kæden.
- Hold altid beskæringssaven med den ene hånd på det baghåndtaget og den anden på det forhåndtaget.
- Hold kun på beskæringssaven på de isolerede gribeblader, fordi savkæden evt. kan komme i berøring med skjulte ledninger. Hvis savens kæde kommer i berøring med en strømførende ledning, kan det gøre blottede metaldele på beskæringssaven strømførende og give operatøren elektrisk stød.
- Benyt øjenværn Yderligere beskyttelsesudstyr til hørelse, hoved, hænder, ben og fødder anbefales. Passende beskyttelsesudstyr reducerer personskader pga. flyvende elementer eller utilsigtet kontakt med savkæden.
- Brug ikke en beskæringssav oppe i et træ, på en stige, fra et tag eller på ustabile underlag. Betjening af en beskæringssav på disse måder kan resultere i alvorlig personskade.
- Hav altid et godt fodfæste, og betjen kun beskæringssaven, når du står på en fast, sikker og jævn overflade. Glatte eller ustabile overflader kan forårsage tab af balance eller kontrol over beskæringssaven.
- Når der saves i en gren, der er under spænding, skal man være opmærksom på tilbagespring. Når spændingen i træfibrene udløses, kan en opspændt del ramme operatøren og/eller slå beskæringssaven ud af kontrol.
- Vær ekstremt forsigtig ved savning af buske og unge træer. Det slanke materiale kan sætte sig fast i savkæden og blive pisket ind mod dig eller trække dig ud af balance.
- Bær beskæringssaven i baghåndtaget, mens beskæringssaven er slukket og væk fra din krop. Ved transport eller opbevaring af beskæringssaven skal du altid påsætte sværdsmeden. Korrekt håndtering af beskæringssaven vil reducere sandsynligheden for utilsigtet kontakt med kæden, mens den er i bevægelse.
- Følg instruktionerne for smøring, kædespænding og skift af sværd og kæde. En forkert spændt eller smurt kæde kan enten knække eller øge risikoen for tilbageslag ('kickback').
- Der må kun saves i træ. Brug ikke beskæringssaven til utilsigtede formål. For eksempel: Brug ikke en beskæringssaven til skæring i metal, plastik, murværk eller byggematerialer, der ikke er af træ. Brug af beskæringssaven til andre formål end dem, den er beregnet til, kan resultere i en farlig situation.
- Denne beskæringssav er ikke beregnet til træfældning. Anvendelse af beskæringssaven til anden brug end den tilsigtede kan resultere i alvorlig personskade på operatøren eller tilskuere.



- **Følg alle instruktioner, når du fjerner fastsiddende materiale, opbevarer eller vedligeholder beskæringssaven.** Kontroller, at der er slukket på afbryderen, og at batteripakken er fjernet: Uventet aktivering af beskæringssaven, under fjernelse af fastsiddende materiale eller servicering, kan medføre alvorlig personskade.

### ÅRSAGER TIL OG OPERATØR-FORANSTALTNINGER MOD TILBAGESLAG ('KICKBACK'):

Tilbageslag kan forekomme, hvis sværdspidsen rammer en fast overflade, eller hvis savkæden kommer i klemme i træet og sidder fast i snittet.

Sværdspids-kontakt kan i visse tilfælde forårsage en pludselig modsat reaktion og kaste sværdet op og ind mod operatøren.

Hvis savkæden blokeres langs toppen af sværdet, risikerer man, at sværdet presses hurtigt tilbage mod operatøren.

Begge disse reaktioner kan medføre, at man mister kontrollen over redskabet og føre til alvorlige ulykker, der kan være livsfarlige. MAN MÅ IKKE udelukkende forlade sig på motorsavens indbyggede sikkerhedsanordninger. Som bruger af en beskæringssav bør du tage flere skridt til at sikre dine skærejob mod ulykker eller kvæstelser.

Tilbageslag er et resultat af forkert brug af beskæringssaven og/eller forkerte handlingsprocedurer eller betingelser og kan undgås ved at tage passende forholdsregler som angivet nedenfor:

- **Vedligehold et fast greb, hvor tommelfingeren og de andre fingre omslutter beskæringssavens baghåndtag, med begge hænder på saven, og placer din krop og arm, så du kan modstå tilbageslagskraften.** Tilbageslagskræfter kan kontrolleres af operatøren, hvis der træffes de rigtige forholdsregler. Slip ikke beskæringssaven.
- **Undgå at læne dig for langt frem eller save over skulderhøjde.** Dette hjælper med at forhindre utilsigtet kontakt med spidsen og muliggør bedre kontrol af beskæringssaven i uventede situationer.
- **Udskift kun med sværd og savkæder, der er specificeret af producenten.** Udskiftning til forkerte sværd og savkæder kan forårsage brud på kæden og/eller tilbageslag.
- **Følg kædeproducentens anvisninger for filing og justering af kæden.** Reduktion af dybdeindstillingen kan medføre øget tilbageslag ('kickback').

### EKSTRA SIKKERHEDSADVARSLER

- Deltag i et professionelt organiseret kursus om brug og vedligeholdelse af beskæringssave, forebyggende handlinger og førstehjælp. Disse sikkerhedsregler skal opbevares med henblik på senere brug.
- Beskæringssave er potentielt farlige værktøjer. Ulykker, der involverer brug af beskæringssave, medfører ofte tab af lemmer eller død. Nedfaldende grene, væltende træer, rullende træstammer kan alt sammen være dræbende. Dødt eller råddent træ udgør også faremomenter. Man skal vurdere, om man føler sig i stand til at fuldføre opgaven på sikker vis. Hvis der er den mindste tvivl, skal man overlade opgaven til en professionel trækirurg.
- Undgå at save i vinstokke og/eller lav underskov (mindre end 30 mm i diameter).

- Det anbefales at man over sig på at skære bjælker på en savbuk, når produktet betjenes for første gang.
- Størrelsen af "arbejdsstedet" afhænger af, hvilken opgave der udføres, og af det pågældende træs eller træstykkets størrelse. Operatøren skal være bevidst om og have kontrol med alt, hvad der sker i arbejdsområdet.
- Brug ikke en bevægelse frem og tilbage, som når du saver. Lad kæden gøre arbejdet. Hold kæden skarp og forsøg ikke at skubbe kæden gennem snittet.
- Undlad at tynde saven nedad i slutningen af snittet. Vær parat til at holde savens vægt, når den saver sig gennem træet. Manglende overholdelse af denne anvisning kan medføre alvorlige personskader.
- Undgå at stoppe saven i midten af en saveoperation. Hold saven kørende, til den er taget ud af saverillen.
- For at reducere risikoen for tilskadekomst i forbindelse med kontakt med bevægelige dele, skal du altid slukke for produktet, fjerne batteripakken og sikre, at alle bevægelige dele er stoppet fuldstændigt:
  - ingen rengøring eller afhjælpning af en blokering.
  - før du går fra produktet
  - inden installation og fjernelse af tilbehørsdele
  - inden kontrol, vedligeholdelse eller arbejde på produktet
- Længere tids brug af et værktøj kan forårsage - eller forværre - personskader. Når du bruger produktet i længere perioder, skal du sørge for at tage regelmæssige pauser.
- Hvis produktet tabes, udsættes for stød eller begynder at vibrere unormalt, skal man omgående stoppe det og inspicere det for skader eller lokalisere årsagen til vibrationen. Enhver beskadiget del skal repareres ordentligt eller udskiftes på et autoriseret servicecenter.
- Brug kun produktet ved temperaturer mellem 0° C og 40° C.
- Opbevar produktet et sted, hvor omgivelsestemperaturen er mellem -10° C og 50° C.

### PERSONLIGE VÆRNEMIDLER

Personligt beskyttelsesudstyr af god kvalitet, som anvendes af fagfolk, hjælper med at nedsætte risikoen for operatørskade. Følgende elementer skal bruges ved betjening af produktet:

- Sikkerhedshjelm
  - skal opfylde kravene iht. EN 397 og skal være CE-mærket
- Høreværn
  - skal opfylde kravene iht EN 352-1 og skal være CE-mærket
- Øjen- og ansigtsværn
  - skal være CE-mærket og opfylde EN 166 (for sikkerhedsbriller) eller EN 1731 (for visirmasker)
- Handsker
  - skal opfylde kravene iht. EN ISO 11393-4 og skal være CE-mærket
- Benværn (chaps)
  - skal opfylde EN ISO 11393-2, være CE-mærket og yde allround-beskyttelse.

- Sikkerhedsstøvler til beskæringssav
  - skal være i overensstemmelse med EN ISO 20345:2004 og skal være mærket med et skjold, der afbilder en beskæringssav, hvilket viser overensstemmelsen med EN ISO 11393-3. (Lejlighedsvis brugere kan anvende sikkerhedsstøvler med stål-tåkappe sammen med beskyttende gamacher, som opfylder EN ISO 11393-5, hvis underlaget er plant, og der er lille risiko for at snuble eller hænge fast i bundvegetationen)
- Jakker til beskæringssave til beskyttelse af overkroppen
  - skal opfylde kravene iht. EN ISO 11393-6 og skal være CE-mærket

## YDERLIGERE SIKKERHEDSADVARSLER OM BATTERI

- For at undgå risiko for brand, kvæstelser eller beskadigelse af produktet forårsaget af kortslutning må værktøjet, batteripakken eller opladeren ikke nedsænkes i vand. Sørg ligeledes for, at der ikke trænger væske ind i enhederne og batterierne. Korroderende eller ledende væsker, f.eks. saltvand, bestemte kemikalier, blegestoffer eller produkter, som indeholder blegemidler, kan forårsage kortslutning.
- Oplad batteripakken et sted, hvor omgivelsestemperaturen er mellem 10° C og 38° C.
- Opbevar batteripakken et sted, hvor omgivelsestemperaturen er mellem 0° C og 20° C.

## INSTRUKTIONER VEDRØRENDE DE KORREKTE TEKNIKKER TIL GRUNDLÆGGENDE AFGRENING AF ET TRÆ OG TVÆRSKÆRING

### FORSTÅELSE AF KRÆFTERNE I TRÆET

Når man forstår de retningsbestemte trykkræfter og belastninger inde i træet, kan man begrænse "fastklemningerne" eller i det mindste være forberedt på dem under savearbejdet. Spændinger i træet betyder, at fibrene trækkes fra hinanden, og hvis man saver i dette område, vil "saverillen" eller snittet være tilbøjelig til at åbne sig, når saven går igennem. Hvis en kævlé understøttes på en savbuk, og enden rager ud over enden uden understøttelse, og der derefter genereres spænding på den øverste overflade som følge af vægten af den overhængende kævlé, vil fibrene blive strukket. På samme måde vil kævléns underside blive sammenpresset, så fibrene presses sammen. Hvis der foretages et snit i dette område, vil saverillen have tendens til at lukke sig sammen under savningen. Dette snit kan klemme klingens

### SKUB OG TRÆK

Motorsaven vil altid trække modsat kævléns omdrejningsretning. Operatøren skal være klar til at kontrollere tendensen, produktet har til at trække sig væk, og skubbe bagud. Produktet trækker sig væk (med en fremadrettet bevægelse), når der skæres med sværdets nederste kant. Produktet kan skubbes tilbage (i retning af operatøren) nær der skæres langs den øverste kant.

### SAV HAR SAT SIG FAST I SAVERILLEN.

Sluk, og fjern batteripakken. Man skal undgå at tvinge kælden og sværdet ud af saverillen, da man herved risikerer at knække kælden, som så kan slå tilbage og ramme operatøren. Denne situation opstår normalt, fordi træet er

forkert understøttet og tvinger saverillen til at lukke under sammenpresning og derved fastklemme klingens. Hvis man ikke kan løse sværdet og kælden ved at justere understøttelsen, kan man bruge trækiler eller en løftestang til at åbne saverillen og frigøre saven. Forsøg aldrig at starte beskæringssaven, når savsværdet er i et snit eller savsnit.

### SKØJTEN/HOPPEN

Hvis beskæringssaven ikke tager fat under et snit, kan sværdet begynde at hoppe eller faretruende glide langs træstammens eller grenens overflade, hvilket kan føre til mistet kontrol over beskæringssaven. Brug altid kædesaven med begge hænder for at forhindre eller reducere skøjten eller hoppen. Sørg for, at kædesaven laver en lille til snittet.

Brug ikke beskæringssaven til at oversave små, fleksible grene eller krat. Deres størrelse og afbøjningsevne kan nemt bevirke, at saven springer tilbage mod dig eller blokerer ved tilstrækkelig kraft til at udløse et tilbageslag. Det bedste værktøj til den type arbejde er en håndsav, beskæringssakse, en økse og andet hånd-værktøj.

### AFKORTNING AF EN STAMME

Med afkortning menes opskæring af en stamme i kortere længder. Det er vigtigt at sikre sig, at man har et solidt fodfæste, og at ens vægt er jævnt fordelt på begge fødder. Stammen bør så vidt muligt løftes og understøttes ved hjælp af grene, kævlér eller klodser. Følg den enkle vejledning for nem savning. Når stammen er understøttet over hele længden, saver man den fra oversiden.

Når stammen er understøttet i den ene ende, saver man 1/3 diameter fra undersiden af stammen. Man afslutter derefter snittet via savning ovenfra ned til det første snit.

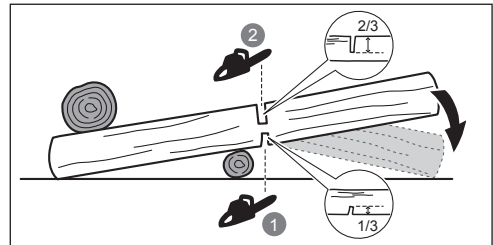

Når stammen er understøttet i begge ender, saver man 1/3 diameter fra oversiden af stammen. Man afslutter derefter snittet ved at save de nederste 2/3 nedefra op til det første snit.

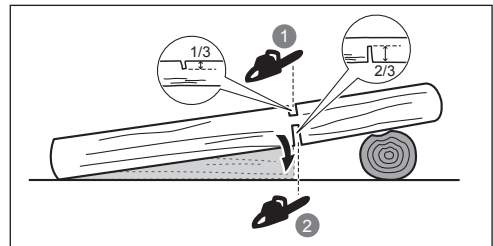

Ved afkortning af en stamme, der ligger på en skråning, skal man altid stå på siden oven for stammen. For at opretholde kontrol ved "gennemskæring" frigør skæretrykket i nærheden af enden på snittet uden at frigøre grebet på beskæringssavens håndtag. Udlad at lade kælden røre

ved jorden. Efter snittet er udført, vent til beskæringssaven stopper, før du flytter produktet. Man skal altid stoppe motoren, inden man går fra træ til træ.

### AFGRENING AF ET TRÆ

Med afgrening menes afsavning af grene fra et fældet træ. Under afgreningen skal man lade de nederste større grene sidde, så stammen holdes oppe fra jorden. Fjern de små grene i ét snit. Grene under spænding skal skæres fra bunden og opad for at undgå at beskæringssaven fikseres.

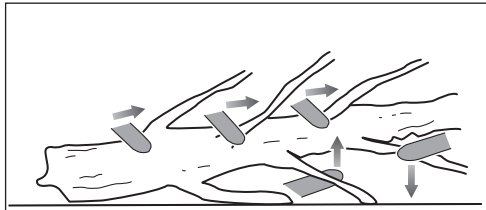

### FJEDERSTÆNGER

“Træ i spænd” kan være alle slags stammeog grenstykker, stubbe på rødder eller ungtræer, der er bragt i spænd under vægten af et andet træ(stykke), og som vil springe tilbage i den oprindelige stilling, hvis man fælder eller fjerner det træ, der tynger.

Når man laver det sidste snit, inden et fældet træ vælter, vil stubben på rødder sandsynligvis springe tilbage i lodret stilling. Vær på vagt over for træstammer mv. i spænd – de er farlige! Forsøg ikke at skære i bukkede grene eller træstubbe, som er under spænding, med mindre du er fagligt uddannet og kompetent til dette.

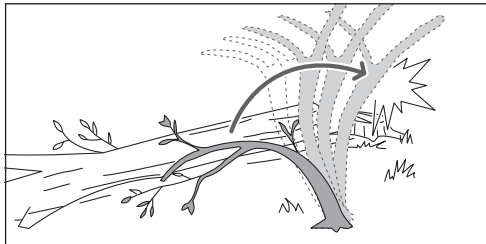

**⚠ ADVARSEL!** Træer under spænding er farlige og kan ramme operatøren, hvilket får operatøren til at miste kontrollen over beskæringssaven. Dette kan medføre alvorlige ulykker, der kann være livsfarlige. Savning af nedbøjede stammer bør kun udføres af trænede brugere.

### TRANSPORT OG OPBEVARING

- Sluk for produktet, og fjern batteripakken, og lad det afkøle inden det opbevares eller transporteres.
- Afrens alle fremmedlegemer fra produktet. Opbevar den på et køligt, tørt og godt ventileret sted utilgængeligt for børn. Sørg for, at produktet ikke kommer i nærheden af korrosive stoffer såsom havekemikalier og strøsalt. Opbevar ikke produktet udendørs
- Montér sværdsmeden inden opbevaring eller transport af enheden.
- Til transport skal man sikre produktet, så den ikke kan bevæge sig eller vælte; dette for at forebygge personskader eller skader på produktet.

### TRANSPORT AF LITHIUM-BATTERIER

Batterier skal transporteres i henhold til lokale og nationale forskrifter og love.

Når batterier skal transporteres af tredjepart, skal alle specielle krav til emballering og mærkning overholdes. Man skal sikre sig, at ingen batterier under transporten kan komme i kontakt med andre batterier eller ledende materialer ved at beskytte blottede konnektorer med isolerende, ikke-ledende hætter eller tape. Undlad at transportere batterier med revner eller utætheder. Rådfør dig desuden med speditøren.

### VEDLIGEHOLDELSE

- Brug kun originale reservedele, ekstraudstyr og tilbehør fra producenten. I modsat fald er der fare for personskader, dårlig maskinydelse og annullering af garantien.
- Vedligeholdelse kræver stor omhyggelighed og viden og bør kun udføres af en kvalificeret tekniker. Lad kun et autoriseret serviceværksted servicere produktet.
- Man kan selv foretage de justeringer eller reparationer, der er beskrevet i denne brugsanvisning. Lad kun et autoriseret servicecenter servicere og reparere produktet.
- Konsekvenser af forkert vedligeholdelse, fjernelse eller ændring af sikkerhedsanordninger kan medføre, at produktet ikke fungerer korrekt, hvilket øger risikoen for alvorlig personskade. Hold produktet professionelt vedligeholdt og sikkert.
- Sikker skærping af kæden er en vanskelig præcisionsopgave, der kun bør udføres af erfarne fagfolk. Producenten anbefaler på det kraftigste, at slidte eller sløve kæder udskiftes med nye, der kan købes hos dit autoriserede servicecenter. Reserveredelsnummeret fremgår af produktspecifikationstabellen i denne brugsanvisning.
- Følg vejledningen i smøring og kontrol/justering af kædespænding.
- Rengør plastikdelene med en blød, tør klud efter hver brug.
- Tjek alle møtrikker, bolte og skruer med regelmæssige sikkerhedsintervaller for at sikre, at produktet er i en sikker funktionstilstand. Enhver del, som bliver beskadiget, skal repareres korrekt eller udskiftes hos et autoriseret servicecenter.

### VEDLIGEHOLDELSESOVERSIGT

#### Daglig kontrol

Stangsmøring	Inden hver brug
Kædestramning	Inden hver brug - og hyppigt
Kædeskarphed	Inden hver brug (visuel kontrol)
For beskadigede dele	Inden hver brug
For løse spænder	Inden hver brug

#### Kontroller og rengør

Sværd	Inden hver brug
Hele saven	Efter hvert brug

## KEND PRODUKTET

Se side 195.

1. Klingeafskaermning
2. Sværd
3. Gashændtagets udløserknop
4. Aftrækkerkontakt
5. Savkæde
6. Sværdske
7. Brugsanvisning
8. Kæde- og sværdolie
9. LED-lamper
10. Låseknop til styresværd
11. Kædestrammeknap
12. Batteriets forbindelsessted
13. Batteri
14. Oplader

## SIKKERHEDSUDSTYR

### Fangetap

En kædefanger forhindrer savkæden i at blive slynget tilbage mod brugeren, hvis savkæden bliver løs eller knækker.

### Sværdtyper

Generelt har styresværd med tyndere spids lavere tendens til tilbageslag ("kickback") Man bør bruge et sværd og en tilhørende kæde, som lige netop er lang nok til den pågældende arbejdsopgave. Længere svær øger risikoen for at miste kontrollen under savningen. Man skal kontrollere kædespændingen med jævne mellemrum. Når man saver mindre grene (mindre end sværdets fulde længde), er kæden mere tilbøjelig til at springe af, hvis den ikke er korrekt spændt.

### Sikkerhedskæde (lav tilbageslags-effekt)

En low-kickback-savkæde bidrager til at reducere risikoen for tilbageslag ('kickback').

Rytterne (dybdestop), der sidder foran hver af savtænderne, kan mindske tilbageslagseffekten, idet de forhindrer savtænderne i at skære for dybt i det farlige område øverst på sværdspejden. Brug kun de kombinationer af reservesværd og -kæder, der er foreskrevet af producenten.

Man skal være ekstra påpasselig med kæder, der er blevet fileet, da disse har mistet en del af deres evne til at modvirke tilbageslag. Af sikkerhedshensyn skal savkæder udskiftes, så snart deres ydelse aftager.

### Overtemperaturbeskyttelse

Batteripakken har en overtemperaturbeskyttelse, som er designet til at beskytte battericellerne mod skader i tilfælde af høje temperaturer. Denne funktion kan forårsage, at batteriet holder op med at føre strøm til produktet, indtil battericellerne er kølet af. Hvis batteriet er for varmt til, at du kan berøre det, skal du lade det køle af, før arbejdet påbegyndes igen. Hvis produktet stadig ikke fungerer, skal du tilslutte batteriet til opladeren, hvilket også kan indikere overtemperaturbeskyttelse. Når battericellerne køler af, begynder opladeren at oplade batteriet.

**BEMÆRK:** Høje omgivelsestemperaturer over 30° C og højenergi elværktøjer, såsom beskæringssave, kan forårsage, at battericellerne opvarmes hurtigere. Overvåg batteripakken regelmæssigt, og hvis den føles varm, når du rører ved den, skal du udskifte batteriet eller lade batteriet køle af.

**BEMÆRK:** Batteriets indikator-LED virker ikke, hvis batteribeskyttelsesfunktionen har fået batteriet til at afbryde strømforsyningen til værktøjet.

## KONTROLLAMPE (RY18PSX15A)

LED	Status	Beskrivelse
Grøn farve	Normal belastning	Brugeren anvender den korrekte mængde kraft under skæring.
Ravgul	Høj belastning	Brugeren anvender stor kraft under skæring. Påfør mindre kraft for at mindske belastningen på produktet.
Rød farve	Overbelastet	Brugeren anvender overdreven kraft under skæring. Produktet vil stoppe

## SYMBOLER PÅ PRODUKTET



Sikkerheds Varsel



Læs og forstå alle anvisninger inden betjening af produktet. Overhold alle advarsler og sikkerhedsanvisninger.



Benyt øjen-, høre- og hovedværn.



Brug friktionsfri, kraftige handsker.



Benyt skridsikkert sikkerhedsfodtøj, når produktet anvendes.



Må ikke udsættes for regn eller bruges på fugtige steder.



Hold og styr motorsaven med begge hænder.



Anvend aldrig motorsaven med kun én hånd.



Vær opmærksom på tilbageslag fra beskæringssaven, og undgå kontakt med sværdets spids.



Garanteret støjniveau



Europæisk  
overensstemmelsesmærkning

Britisk overensstemmelsesmærkning

EurAsian overensstemmelsesmærke



Ukrainsk  
overensstemmelsesmærkning



Roterer for at justere  
kædespændingen  
+ = Stram kæden  
- = Løsn kæden



Kædens bevægelsesretning.  
(Markeret under kædehjulsdækslet)

Bortskaf ikke brugte batterier, elektriske dele og elektronisk udstyr som usorteret kommunalt affald. Brugte batterier, kasserede elektriske dele og elektronisk udstyr skal indsamles separat. Brugte batterier, affaldsakkumulatorer og lyskilder skal fjernes fra udstyret. Forhør dig hos de lokale myndigheder eller forhandler for genbrugsråd og indsamlings steder. Ifølge lokale bestemmelser er detailhandlere måske forpligtede til gratis at tage kasserede batterier, elektriske dele og elektronisk udstyr retur til bortskaffelse. Dit bidrag til genbrug og genanvendelse af brugte batterier, kasserede elektriske dele og elektronisk udstyr bidrager til at reducere efterspørgslen efter råmaterialer. Kasserede batterier, navnlig indeholdende lithium, og kasserede elektriske dele og elektronisk udstyr indeholder værdifulde og genanvendelige materialer, som kan have en negativ indvirkning på miljøet og menneskers sundhed, hvis det ikke bortskaffes på en miljøvenlig måde. Slet persondata fra eventuelt kasseret udstyr.



Bær fuld øjebeskyttelse, ørebeskyttelse, skridsikre tunge handsker, solidt fodtøj og beskyttelsesbeklædning til enhver tid, mens du betjener produktet. Undlad at bruge maskinen barfodet eller med åbne sandaler.

2. Fjern kædebeskytteren.
3. Justér kædespændingen. Drej låseknappen til styresværdet mod uret for at løsne det.

For at øge kædens spænding skal du dreje kædestrammerknappen med uret.

For at reducere kædens spænding skal du dreje kædestrammerknappen mod uret.

**BEMÆRK:** Kædespændingen er korrekt, når mellemrummet mellem skæret i kæden og sværdet er mellem 2 og 3 mm. Træk ud i kæden midt på undersiden af sværdet (væk fra sværdet), og mål afstanden mellem sværdet og kædens skæretænder.

**BEMÆRK:** Kædens temperatur øges under normal brug, hvilket får kæden til at udvide sig. Kontrollér kædespændingen ofte og juster efter behov. En kæde, der er blevet tilstrammet i varm tilstand, kan blive for stram, når den er kølet af. Kontrollér, at kædestramningen er korrekt justeret som beskrevet i denne brugsanvisning.

4. Drej låseknappen til styresværdet med uret for at fastlåse det.
5. Montér batteripakken. Sæt batteripakken i produktet. Sørg for, at palen på batteripakken klikker på plads, og at batteripakken er helt indført og sidder godt fast, før den tages i brug.
6. Start produktet. Tryk på udløseren til aftrækkeren, og klem derefter på afbryderudløseren

**BEMÆRK:** Slip aftrækkeren for at stoppe produktet.

## SYMBOLER I DENNE BRUGSANVISNING



Bemærk



Advarsel

## SÅDAN KOMMER DU I GANG.

Se side 196-197.

1. Bær personligt beskyttelsesudstyr (PPE).

Säkerhet, prestanda och pålitlighet har fått högsta prioritet vid utformningen av din sladdlösa beskärningsåg.

## ANVÄNDINGSOMRÅDE

Den sladdlösa beskärningsågan är endast avsedd för utomhusbruk. Av säkerhetsskäl ska produkten hela tiden kontrolleras med båda händerna.

Produkten är designad för att sköra grenar, stammar, stockar och balkar upp till diameter som klingans såglängd. Du får endast såga i trä, inte i några andra material.

Produkten ska endast användas för hemmabruk och av vuxna som har fått tillräcklig utbildning om risker och vilka förebyggande åtgärder som ska vidtas vid användning av produkten. Den är inte avsedd för yrkesmässigt bruk.

Får ej användas för annat ändamål.

## ALLMÄNNA PRODUKTSÄKERHETSVARNINGAR

**⚠ VARNING!** Studera alla säkerhetsvarningar och -instruktioner, illustrationer och specifikationer som följer med denna produkt. Underlåtenhet att respektera dessa föreskrifter kan leda till olyckor som brand, elektriska stötar och/eller allvarliga kroppsskador.

**Spara dessa varningar och instruktioner för senare behov.**

Termen "elektriskt verktyg" i varningarna avser din nätdrivna produkt (med sladd) eller din batteridrivna produkt (utan sladd).

### ARBETSMILJÖ

- **Håll arbetsområdet rent och välupplyst.** Oordnade och mörka områden inbjuder till olyckor.
- **Använd inte kraftverktyg i explosiva atmosfärer, exempelvis i närheten av brännbara vätskor, gaser eller damm.** Kraftverktyg ger upphov till gnistor vilka kan antända damm eller ångor.
- **Håll barn och åskådare borta när du använder ett kraftverktyg.** Distractioner kan få dig att tappa kontrollen.

### ELEKTRISK SÄKERHET

- **Kraftverktygets kontakt måste matcha uttaget.** Modifiera inte kontakten på något sätt. Använd inga adapterkontakter med jordade kraftverktyg. Omodifierade kontakter och matchande uttag minskar risken för elektrisk stöt.
- **Undvik kroppskontakt med jordade ytor, som exempelvis rör, element, spis och kylskåp.** Det föreligger en förhöjd risk för elektrisk stöt om din kropp är jordad.
- **Exponera inte produkten för regn eller våta förhållanden.** Vatten som tränger in i ett kraftverktyg ökar risken för elektrisk stöt.
- **Misshandla inte sladden.** Använd aldrig sladden för att bära, dra eller koppla bort kraftverktyget. Håll sladden borta från värme, olja, vassa kanter och rörliga delar. Skadade eller intrasslade elsladdar ökar risken för elektrisk stöt.
- **Använd en förlängningssladd avsedd för utomhusbruk när du använder kraftverktyget utomhus.** Användning av en sladd lämplig för utomhusbruk minskar risken för elektrisk stöt.

- **Använd en jordfelsbrytare om det är oundvikligt att använda ett kraftverktyg i en fuktig miljö.** Användningen av en jordfelsbrytare minskar risken för elektrisk stöt.

### PERSONLIG SÄKERHET

- **Var uppmärksam på vad du gör och använd sunt förnuft när du använder ett kraftverktyg. Använd inte ett kraftverktyg när du är trött eller påverkad av droger, alkohol eller mediciner.** Ett ögonblicks ouppmärksamhet när du använder kraftverktyg kan orsaka allvarlig personskada.
- **Använd skyddsutrustning. Bär alltid ögonskydd.** Skyddsutrustning, som exempelvis andningsskydd, halkskyddade säkerhetsskor, huvudskydd och hörselskydd minskar i tillämpliga fall risken för personskador.
- **Förhindra oavsiktlig start. Säkerställ att strömbrytaren är i av-läge innan du ansluter till uttaget och/eller batteripacket, innan du lyfter upp verktyget och innan du bär det.** Att bära kraftverktyg med fingret på avtryckaren eller kraftverktyg som är igång bjuder in olyckor.
- **Ta bort eventuella justerings- eller skiftnycklar innan du startar kraftverktyget.** En skiftnyckel eller justeringsnyckel som lämnas kvar i en roterande del av kraftverktyget kan orsaka personskada.
- **Sträck dig inte. Ha alltid ett bra fotfäste och en god balans.** Det ger dig bättre kontroll över kraftverktyget i oväntade situationer.
- **Klä dig korrekt. Använd inte löst åtsittande kläder eller smycken. Håll ditt hår och dina kläder borta från rörliga delar.** Lössittande kläder, smycken och långt hår kan fastna i rörliga delar.
- **Om några uppsamlingsenheter för damm och avfall medföljer ska dessa vara anslutna och användas på ett korrekt sätt.** Användningen av en dammuppsamlare kan minska dammrelaterade faror.
- **Låt inte den erfarenhet som följer med vana vid verktygsanvändning göra dig oförsiktig och ignorera säkerhetsprinciper för verktygsanvändningen.** En oförsiktig handling kan orsaka allvarlig personskada på bara bråkdelen av en sekund.

### ANVÄND OCH TA HAND OM KRAFTVERKTYGET

- **Tvinga inte produkten. Använd rätt kraftverktyg för ditt jobb.** Rätt kraftverktyg gör jobbet bättre och säkrare om det används i den takt som det är designat för.
- **Använd inte kraftverktyget om strömbrytaren inte fungerar för att stänga av och sätta på verktyget.** Alla kraftverktyg som inte kan kontrolleras med strömbrytaren är farliga och måste repareras.
- **Ta ut kontakten ur eluttaget och/eller ta bort batteripaketet, ifall avtagbart, från elverktyget innan du gör några justeringar, byter tillbehör eller förvarar elverktyg.** Sådana förebyggande åtgärder minskar risken för att kraftverktyget startar oavsiktligt.
- **Förvara avstängda kraftverktyg utom räckhåll för barn och låt inte personer som är obekanta med kraftverktyg, eller dessa instruktioner, använda kraftverktyget.** Kraftverktyg är farliga i händerna på otränade användare.
- **Underhåll elverktyg och tillbehör. Kontrollera så att inga rörliga delar är felinriktade eller sitter fast,**



att inga delar har gått sönder samt att ingenting annat föreligger som kan påverka kraftverktygets användning. Reparera kraftverktyget innan användning om det är skadat. Många olyckor uppstår på grund av dåligt underhållna kraftverktyg.

- **Håll skärverktyg vassa och rena.** Korrekt underhållna skärverktyg med vassa skärkanter fastnar inte lika lätt och är lättare att kontrollera.
- **Använd kraftverktyget, tillbehören och borrspetsar etc. i enlighet med dessa anvisningar och ta hänsyn till arbetsförhållanden och det jobb som ska utföras.** Användning av kraftverktyget till andra saker än det är avsett för kan resultera i en farlig situation.
- **Håll handtag och grepp torra, rena och fria från olja och smörfett.** Hala handtag och grepp innebär osäker hantering och dålig kontroll över verktyget i oväntade situationer.

#### ANVÄNDNING OCH UNDERHÅLL AV BATTERIET

- **Använd endast den batteriladdare som tillverkaren rekommenderar.** En batteriladdare som passar en typ av batteripack kan vara en brandfara om den används med en annan typ av batteripack.
- **Använd eldrivna verktyg med batteripaket som är speciellt utformade för användning tillsammans med produkterna.** Om du använder andra batteripaket ökar du risken för skador och brand.
- **När batteripaketet inte används ska det hållas bort från metallföremål som gem, mynt, nycklar, spikar, skruvar och andra små metallföremål som kan kortsluta batteriets kontakter.** Vid kortslutning av batteriets kontakter finns det risk för brännskador eller brand.
- **Vätska kan läcka ut från batteripaketet vid felaktig användning; undvik kontakt med vätskan.** Spola med vatten om du kommer i kontakt med den. Uppsök omedelbart läkarhjälp om du får vätska i ögonen. Den kan orsaka irritation och brännskador.
- **Använd inte en batterienhet eller ett verktyg som är skadat eller har modifierats.** Skadade eller modifierade batterier kan bete sig oförutsägbart, vilket kan leda till brand, explosion eller risk för olycksfall.
- **Utsätt inte ett batteripaket eller ett verktyg för eld eller mycket hög temperatur.** Exponering för eld eller temperaturer över 130 °C kan orsaka explosion.
- **Följ alla anvisningar för laddning och ladda inte batterienheten eller verktyget vid en temperatur utanför det intervall som anges i anvisningarna.** Att ladda på felaktigt sätt eller vid temperaturer utanför det angivna intervallet kan skada batteriet och ökar brandrisken.

#### UNDERHÅLL

- **Låt en kvalificerad serviceperson serva ditt kraftverktyg med identiska utbytesdelar.** Detta säkerställer att kraftverktygets säkerhet bibehålls.
- **Reparera aldrig skadade batteripaket.** Reparation av batteripaket får endast utföras av tillverkaren eller en auktoriserad serviceverkstad.

#### ALLMÄNNA SÄKERHETSVARNINGAR FÖR BESKÄRNINGSSÅG

- **Håll alla delar av kroppen undan från sågkedjan när beskärningssågen är igång.** Innan du startar

beskärningssågen, säkerställ att sågkedjan inte kommer i kontakt med något. Ett ögonblicks uppmärksamhet när man använder en beskärningssåg kan göra att kläder eller kroppsdelar fastnar i sågkedjan.

- **Håll alltid beskärningssågen med ena handen på det bakre handtaget och den andra på det främre handtaget.**
- **Håll bara i beskärningssågens isolerade grepppytor, sågkedjan kan nämligen råka komma i kontakt med dolda ledningar.** Sågblad som vidrör en strömförande ledning kan göra beskärningssågens exponerade metalldelar strömförande och användaren kan få en elstöt.
- **Bär ögonskydd Ytterligare skyddsutrustning för hörsel, huvud, händer, ben och fötter rekommenderas.** Aдекват skyddsutrustning kommer att minska risken för personskador orsakade av flygande skräp eller oavsiktlig kontakt med sågkedjan.
- **Använd inte beskärningssågen om du är uppe i ett träd, på en stege, på ett hustak eller när underlaget inte är stabilt.** Att använda beskärningssågen så kan resultera i allvarlig personskada.
- **Placera bägge fötterna stadigt och använd beskärningssågen endast när du står på fast, säkert och plant underlag.** Hala eller ostabila underlag kan göra att du tappar balansen eller kontrollen över beskärningssågen.
- **Vid kapning av grenar som är belastade ska du vara beredd på att den kan fjädra tillbaka.** När spänningen i grenens träfibrer frigörs kan den träffa operatören och/eller göra beskärningssågen okontrollerbar.
- **Var extremt försiktig när du kapar buskar och skott.** Det tunnare materialet kan fastna i kedjan och piska till mot dig eller dra dig ur balans.
- **Bär beskärningssågen, som ska vara avstängd, i det bakre handtaget och undan från kroppen.** Vid transport eller förvaring av beskärningssågen, sätt alltid på skyddet på sågsvärdet. Korrekt hantering av beskärningssågen minskar risken för oavsiktlig kontakt med sågkedjan när den är igång.
- **Följ anvisningar för smörjning, kedjespänning och utbyte av stång och kedja.** Felaktigt spänd eller smord kedja kan antingen gå av eller öka risken för bakslag.
- **Kapa enbart trä.** Använd inte beskärningssågen för andra ändamål än de avsedda. Exempelvis: använd inte beskärningssågen för sågning i metall, plast, byggnadssten eller byggnadsmaterial som inte är av trä. Att använda beskärningssågen för andra ändamål än de avsedda kan medföra fara.
- **Beskärningssågen är inte avsedd för trådfällning.** Användning av beskärningssågen för andra ändamål än de avsedda kan resultera i allvarlig personskada på operatören eller personer i närheten.
- **Följ alla instruktioner vid avlägsnande av material som fastnat, vid förvaring och vid underhåll av beskärningssågen.** Försäkra dig om att strömbrytaren är avstängd och att batteripaketet har tagits ut. Övntad igångsättning av beskärningssågen vid avlägsnande av material som fastnat eller vid underhåll kan resultera i allvarlig personskada.

#### ORSAKER OCH FÖRHINDRAN AV BAKSLAG:

Ett kast kan uppstå när spetsen på svärdet rör vid ett föremål eller om kedjan kilas fast i träet under arbetet.

Vidröring med spetsen kan orsaka en plötslig omvänd reaktion, slå klingan bakåt och uppåt mot användaren.

Om man nyper sågkedjan längs översidan av guidestaven så kan guidestaven tryckas tillbaka mot operatören.

Båda dessa reaktioner kan medföra förlorad kontroll över sågen, och innebär risk för svåra skador. Förlita dig inte enbart på sågens inbyggda säkerhetsfunktioner. Du som använder beskärningssågen ska vidta flera steg för att undvika olyckor och personskador i samband med sågningen.

Återstuds beror på felaktig användning av beskärningssågen och/eller felaktiga driftsförfaranden eller förhållanden och kan undvikas genom att nödvändiga försiktighetsåtgärder vidtas, se nedan:

- **Håll hela tiden beskärningssågen med händerna runt det bakre handtaget, bägge händerna på sågen och placera kroppen och armen så att du kan hålla emot återstuds.** Kraften i bakslag kan kontrolleras av användaren om man vidtar korrekta försiktighetsåtgärder. Släpp inte taget om beskärningssågen.
- **Sträck dig inte och kapa inte ovanför axelhöjd.** Då kan oavsiktlig kontakt med spetsen undvikas, och du har bättre kontroll över beskärningssågen i oväntade situationer.
- **Använd endast reservstyrskenor och reservsågkedjor som anges av tillverkaren.** Olämpliga reservstyrskenor och reservsågkedjor kan orsaka kedjebrott och/eller återstuds.
- **Följ tillverkarens anvisningar beträffande slipning och skötsel av sågkedjan.** Minskning av djupet kan leda till ökade bakslag.

## YTTERLIGARE SÄKERHETSFORESKRIFTER

- Delta i en professionellt organiserad kurs om användning och underhåll av beskärningssågen, förebyggande åtgärder samt första hjälpen. Förvara instruktionerna på ett säkert ställe för användning vid senare tillfälle.
- Beskärningssågar är potentiellt farliga verktyg. Olyckor i samband med användning av beskärningssågar leder ofta till förlust av armar/ben eller dödsfall. Fallande grenar och träd, rullande stockar kan också döda. Dött eller ruttet timmer är extra farligt. Kontrollera alltid att arbetet kan utföras på säkert sätt. Om du tvekar ska du lämna det till yrkesarbetare.
- Kapa inte smågrenar eller undervegetation (under 30 mm i diameter).
- Det är rekommenderat att öva på kapning av stockar på en sågbock eller ställning när du använder produkten för första gången.
- Arbetsområdets storlek beror på det arbete som utförs samt storleken på det träd eller arbetsstycke som sågas. Användaren ska vara uppmärksam och ha kontroll på allt som händer på arbetsområdet.
- Tillämpa inte en sågningsrörelse som går framåt och bakåt. Låt kedjan göra jobbet. Se till att kedjan hålls vass och försök inte trycka kedjan genom snittet.
- Utsätt inte sågen för tryck i slutet av sågningen. Var beredd på att ta emot den extra vikten av sågen när den går igenom trä. Om du inte följer dessa anvisningar finns det risk för allvariga personskador.
- Stoppa inte sågen mitt i en kapning. Låt kedjan gå tills den är borttagen från kapet.

- För att minska risken för olycksfall genom kontakt med delar i rörelse, stäng alltid av produkten, ta ur batteriet och försäkra dig om att alla rörliga delar har stannat fullständigt:
  - före rengöring eller rensning av ett stopp
  - innan produkten lämnas utan uppsikt
  - före installation och borttagning av tillbehör
  - före kontroll av, rengöring av eller arbete med produkten
- Risk för person- eller slitageskador vid användning av verktyget under lång tid. Om en produkt används under en längre tid, var noga med att ta regelbundna pauser.
- Om produkten tappas, utsätts för hårda slag eller börjar vibrera onormalt mycket ska produkten omedelbart stoppas och kontrolleras för eventuella skador eller orsak till vibrationerna. Eventuella skador ska repareras ordentligt eller bytas ut av ett auktoriserat servicecenter.
- Använd endast produkten vid temperaturer mellan 0-40 °C.
- Förvara produkten på en plats där omgivningstemperaturen är mellan -10-50 °C.

## PERSONLIG SKYDDSTRUSTNING

Skyddsutrustning av god kvalitet som används av yrkesmän, kommer hjälpa till att minska risken för personskada på operatören. Följande ska iakttas vid användning av produkten:

- Skyddshjälm
  - ska uppfylla EN 397 och vara CE-märkt
- Hörselskydd
  - ska uppfylla EN 352-1 och vara CE-märkt
- Ögon- och ansiktsskydd
  - ska vara CE-märkta och uppfylla EN 166 (skyddsglasögon) eller EN 1731 (nätvisir)
- Arbetshandskar
  - ska uppfylla EN ISO 11393-4 och vara CE-märkt
- Benskydd (chaps)
  - ska uppfylla EN ISO 11393-2, vara CE-märkta och ge allroundskydd.
- Säkerhetskängor vid arbete med beskärningssåg
  - ska uppfylla EN ISO 20345:2004 och märkas med en sköld som visar en beskärningssåg för att visa överensstämmelse med EN ISO 11393-3. (Tillfälliga användare kan använda skyddsstövlar med stältåhätta som uppfyller EN ISO 11393-5 om underlaget är jämnt och det finns minimal risk för att falla eller fastna i undervegetation)
- Jackor för att skydda överkroppen vid arbete med beskärningssåg
  - ska uppfylla EN ISO 11393-6 och vara CE-märkt

## YTTERLIGARE SÄKERHETSVARNINGAR FÖR BATTERIER

- För att undvika den fara för brand, personskador eller produktskador som orsakas av en kortslutning, doppa inte ner verktyget, batteripaketet eller laddaren i vätskor och se till att ingen vätska kan tränga in i apparaterna eller batterierna. Korroderande eller ledande vätskor, som saltvatten, vissa kemikalier, blekningsmedel eller produkter som innehåller blekmedel, kan orsaka en kortslutning.

- Ladda batteripaketet på en plats där omgivningstemperaturen är mellan 10-38 °C.
- Förvara batteripaketet på en plats där omgivningstemperaturen är mellan 0-20°C.

**INSTRUKTIONER FÖR KORREKT TEKNIK FÖR GRUNDLÄGGANDE KVISTNING OCH TVÄRGAENDE KAPNING**

**FÖRSTÅELSE FÖR DE KRAFTER SOM FINNS I TRÄ**

När man förstår det riktade tryck och påfrestningarna inuti trä kan man minska "klämningar" eller åtminstone vara förberedd på dem vid kapning. Spänningar i träet innebär att fibrer dras isär och om man kapar i det området kommer kapet att öppnas upp allteftersom sågen går igenom. Om en stock stöds på en sågbock och ena änden hänger utan stöd skapas spänning i den övre delen på grund av vikten från överhänget och det sträcker fibrerna. Samtidigt är undersidan av stocken under tryck och fibrerna där trycks samman. Om man kapar i detta område kommer kapet att ha en tendens att stänga sig under kapningen. Denna skärning kan nypa fast bladet.

**DRA OCH SKJUT**

Reaktionskraften är alltid i motsatt riktning till kedjans rörelseriktning. Operatören måste vara redo att kontrollera produktens tendens att röra sig bort från honom/henne och skjutas bakåt. Produkten rör sig bort från honom/henne (rörelse framåt) vid sågning med motorsågens underkant. Produkten kan tryckas bakåt (mot operatören) vid sågning med överkanten.

**SÄGEN HAR FASTNAT I KAPET**

Stäng av och plocka ur batteripaketet. Försök inte tvinga ut klingan ur kapet eftersom kedjan då kan gå av och slå bakåt och träffa användaren. Detta inträffar oftast på grund av att trästycket inte har bra stöd och man försöker tvinga och trycka ned klingan som därvid kommer i kläm. Om korrigering av stödet inte gör att klingan släpps loss kan du använda träkilar eller någon spak för att öppna kapet och få loss sågen. Försök aldrig starta beskärningssågen när sågsvärdet befinner sig i ett sågsnitt.

**GLIDNING/STUDS**

När beskärningssågen inte griper i materialet under sågningen kan sågsvärdet börja hoppa eller glida farligt längs med ytan på stammen eller grenen, vilket kan resultera i förlust av kontroll över sågen. Använd alltid sågen med båda händerna för att förhindra glidning eller studs. Förvissa dig om att sågen skapar ett spår för sågningen.

Kapa aldrig små, böjliga grenar eller buskar med beskärningssågen. Deras storlek och stora böjlighet kan få sågen att slungas mot dig eller så kan de tunna grenarna snurra in sig i svärdet och orsaka ett våldsamt kast (kickback). De bästa verktygen för att kapa buskar eller tunna grenar är handsågar, röjsaxar, yxor eller andra liknande verktyg.

**KAPA UPP EN STAM**

Kapa upp är att dela en trästam i delar. Det är viktigt att du har bra fötäfte och att vikten är lika fördelad på båda fötterna. Om det är möjligt ska stocken resas och stötta med grenar, stockar eller kilar. Följ de enkla anvisningarna

för vanlig kapning. Om stocken har stöd över hela längden ska den kapas uppifrån (överkapning).

Om stocken har stöd från ena hållet ska ca 1/3 av diametern kapas underifrån (underkapning). Avsluta sedan med att göra resterande kapning uppifrån så att det möter den första skåran.

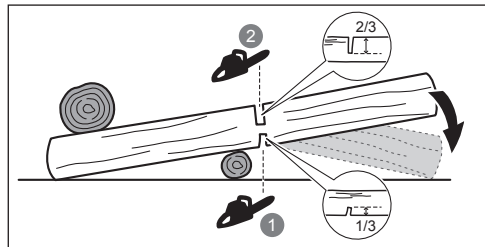

Om stocken stöds i båda ändar ska ca 1/3 av diametern kapas uppifrån (överkapning). Avsluta sedan med att göra resterande kapning, 2/3 av diametern, underifrån så att det möter den första skåran.

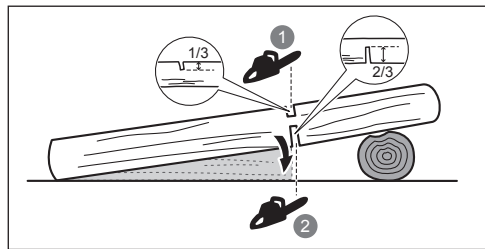

Om du kapar i en sluttning ska du alltid stå på den övre sidan av stocken. För att bibehålla kontrollen vid kapning, lämna på sågtrycket nära slutet av snittet utan att släppa greppet om beskärningssågens handtag. Låt inte kedjan komma i kontakt med marken. Efter slutförd skärning, vänta tills sågkedjan har stoppat innan du flyttar beskärningssågen. Stoppa alltid motorn när du går från träd till träd.

**KVISTA AV TRÄD**

Att kvista av träd innebär att grenarna tas bort från ett fallt träd. Vid kvistning ska större nedre grenar lämnas kvar som stöd för stammen på marken. Ta bort de mindre grenarna med ett skär. Grenar under spänning ska sågas underifrån och uppåt för att förhindra att beskärningssågen fastnar.

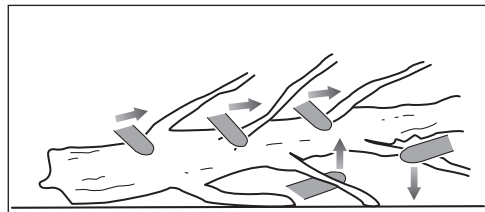

**FJÄDERSTÄNGER**

Fjädrande trä är alla stockar, grenar, rotade stubbar, eller ungräd som är böjda under spänning av annat trä så att det fjädrar tillbaka om det trä som håller det på plats sågas av eller avlägsnas.

- EN
- FR
- DE
- ES
- IT
- NL
- PT
- DA
- SV
- FI
- NO
- RU
- PL
- CS
- HU
- RO
- LV
- LT
- ET
- HR
- SL
- SK
- BG
- UK
- TR
- EL

För fallna träd, är det stor risk att en rotad stubbe fjädrar tillbaka under kapning av stocken från stubben. Se upp för fjädrande träd. Det är farligt. Kapa inte krokiga grenar eller bitar som är i spänning om du inte är utbildad för det och har kompetensen.

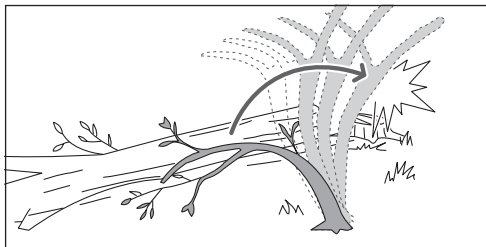

**⚠ VARNING!** Fjäderstänger är farliga och kan slå till operatören som kan tappa kontrollen över beskärningssågen. Detta kan medföra svåra eller dödliga skador för användaren av sågen. Sågning av fjäderstänger bör göras av utbildade användare.

### TRANSPORT OCH FÖRVARING

- Stäng av produkten, ta ur batteripaketet och låt produkten svalna innan den förvaras eller transporteras.
- Ta bort allt främmande material från produkten. Förvara den svalt och välventilerat på en plats där barn inte kan komma åt den. Håll produkten borta från frätande ämnen, såsom trädgårdskemikalier och vägsalt. Förvara inte produkten utomhus.
- Sätt på sågklingskyddet före förvaring av enheten och under transport.
- Vid transport ska produkten säkras mot rörelser eller fallande för att förhindra personskador eller att produkten skadas.

### TRANSPORTERA LITIUMBATTERIER

Transportera batterier enligt lokala och nationella riktlinjer och föreskrifter.

Följ alla särskilda krav på förpackning och etikettering vid transport av batterier som utförs av tredje part. Se till att inga batterier kan komma i kontakt med andra batterier eller ledande material under transporten genom att skydda exponerade kontaktytor med isolerande, icke ledande överdrag eller tejp. Transportera aldrig batterier som har spruckit eller som läcker. Kontrollera med det transporterande företaget för vidare rådgivning.

### UNDERHÅLL

- Använd enbart reservdelar och tillbehör från tillverkaren Om inte kan det eventuellt orsaka skador, sämre resultat och kan upphäva garantin.
- Att serva produkten kräver extrem försiktighet och kunskap och bör endast utföras av en kvalificerad servicetekniker. Produkten får endast repareras på ett auktoriserat servicecenter.
- Du får enbart göra justeringar eller reparationer som nämns i denna manual. För övrig och reparation, låt endast ett auktoriserat servicecenter utföra dessa arbeten.
- Felaktigt underhåll, borttagning eller modifikation av säkerhetsenheter kan leda till att produkten inte fungerar korrekt och därmed öka risken för allvarlig personskada. Underhåll produkten på ett säkert och professionellt sätt.

- Att slipa kedjan på ett säkert sätt är en svår precisionsuppgift som endast bör utföras av erfarna yrkesmän. Tillverkaren rekommenderar bestämt att en sliten eller slö kedja byts ut mot en ny, finns på ditt auktoriserade servicecenter. Artikelnumret finns angivet i specifikationstabellen i manualen.
- Följ instruktionerna för smörjning samt kontroll och justering av kedjespänning.
- Rengör plastdelar med en mjuk, torr duk efter varje användning.
- För att vara säker på att maskinen är säker att använda, kontrollera alla muttrar, bultar och skruvar regelbundet för att säkerställa att de är åtdragna ordentligt. Skadade delar skall repareras ordentligt eller bytas ut av en auktoriserad servicefirma.

### UNDERHÅLLSCHEMA

#### Daglig kontroll

Svärdsmörjning	Före varje användning
Kedjespänning	Före varje användning och regelbundet
Kedjeslipning	Före varje användning (visuellt)
Skadade delar	Före varje användning
Lösa fästankordningar	Före varje användning

#### Inspektera och rengör

Stöd	Före varje användning
Hela sågen	Efter varje användning

### LÄR KÄNNA PRODUKTEN

Se *sida 195*.

1. Bladskydd
2. Svärd
3. Avtryckarfrigöring
4. Brytarknapp
5. Sågkedja
6. Klingskydd
7. Bruksanvisning
8. Olja för kedja och sågsvärd
9. LED-lampor
10. Låsvred för sågklinga
11. Vred, kedjespänning
12. Anslutning till batteriet
13. Batteri
14. Batteriladdare

### SÄKERHETSENHETER

#### Kedjestoppare

En kedjefångare förhindrar sågens kedja att kastas bakåt mot operatören om kedjan lossnar eller går av.

#### Svärd

Generellt har klingor med mindre radie något lägre risk för kickbacks. Använd en guideklinga och en passande kedja som är lagom lång för arbetet. Längre klingor ökar risken för förlorad kontroll under sågning. Kontrollera kedjespänningen regelbundet. Vid kapning av mindre grenar (mindre än klingans halva längd) finns det större risk att kedjan lossnar om inte spänningen är korrekt.

### Sågkedja med låg kastrisk

En såg med "low-kick-back" hjälper till att minska risken för bakslag.

Underställningsklackarna (djupmätarna) framför varje sågtand kan minimera kaststyrkan genom att hindra sågtänderna från att skära för djupt i kastzonen. Använd enbart kombinationer av klinga och kedja som rekommenderas av tillverkaren vid utbyte.

Då sågkedjan slipas, förloras en del av dess antikastegenskaper och extra försiktighet bör iakttagas. För säkerhets skull ska kedjan bytas ut när effekten försämras.

### Övertemperaturskydd

Batteripaketet har ett övertemperaturskydd som är utformat för att skydda battericellerna från skada i händelse av höga temperaturer. Denna funktion kan göra att batteriet slutar att strömföra produkten tills battericellerna har svalnat. Om batteripaketet känns varmt att vidröra, låt det svalna innan du återupptar arbetet. Om produkten fortfarande inte fungerar anslut batteripaketet till laddaren, även den kan indikera övertemperaturskydd. När battericellerna har svalnat börjar laddaren ladda batteriet.

**OBS:** Höga omgivningstemperaturer över 30 °C och elverktyg som beskärningssågar, kan göra att battericellerna hettas upp snabbare. Övervaka batteripaketet regelbundet och det är varmt att vidröra, byt ut batteriet eller låt batteriet svalna.

**OBS:** Indikatorn på batteripaketet fungerar inte om batteriets skyddsfunktioner har stängt av batteriet automatiskt.

### KONTROLLLAMPA (RY18PSX15A)

Diod	Status	Beskrivning
Grön färg	Normal belastning	Användaren applicerar rätt styrka under sågningen.
Bärmstensfärgad	Hög belastning	Användaren applicerar hög styrka under sågningen. Använd mindre styrka för att minska belastningen på produkten.
Röd färg	Överbelastat	Användaren använder för hög styrka vid sågning. Produkten stannar.

### SYMBOLER PÅ PRODUKTEN



Säkerhetsvarning



Läs och se till att du förstår alla anvisningar innan du använder produkten. Följ alla varningar och säkerhetsanvisningar.



Använd alltid ögon-, hörsel- och ansiktsskydd.



Används halkfria, grova skyddshandskar.



Bär halkskyddade säkerhetsskor när du använder produkten.



Utsätt inte för regn eller våta omgivningar.



Håll i och använd kedjesågen med båda händerna.



Använd inte kedjesågen med bara en hand.



Var uppmärksam på beskärningssågens återstuds och undvik kontakt med sågsvärdets spets.



Garanterad ljudeffektsnivå



CE-märkning



Brittisk CE-märkning



EurAsian överensstämmelsesymbol



Ukrainsk CE-märkning

001



Rotera för att ställa in kedjespänningen  
+ = Spänna kedjan  
- = Lossa kedjan



Kedjans riktning.  
(Märkt under locket)

- EN
- FR
- DE
- ES
- IT
- NL
- PT
- DA
- SV
- FI
- NO
- RU
- PL
- CS
- HU
- RO
- LV
- LT
- ET
- HR
- SL
- SK
- BG
- UK
- TR
- EL

Kassera inte uttjänta batterier, elavfall och elektronisk utrustning som restavfall. Uttjänta batterier, elavfall och elektronisk utrustning måste samlas in separat. Uttjänta batterier, uttjänta ackumulatorer och ljuskällor måste avlägsnas från utrustningen. Hör med din lokala myndighet eller din återförsäljare om råd för återvinning och insamlingsstation. Beroende på lokala bestämmelser kan återförsäljare vara skyldiga att kostnadsfritt ta tillbaka uttjänta batterier samt elektriskt och elektroniskt avfall. Ditt bidrag till återanvändning och återvinning av uttjänta batterier samt elektriskt och elektroniskt avfall bidrar till att minska behovet av råmaterial. Uttjänta batterier, särskilt litiumbatterier, samt elavfall och elektronisk utrustning innehåller värdefulla och återvinningsbara material som kan påverka miljön och människors hälsa negativt, om de inte kasseras på ett miljömässigt sätt. Radera eventuella personuppgifter från avfallsutrustningen.



4. Vrid låsvredet för sågsvärdet medurs för att låsa.
5. Sätt i batteriet.  
Sätt i ett batteripaket i produkten. Kontrollera att batteripaketets spärr snäpper på plats och att batteripaketet sitter fullständigt och säkert fast i produkten innan du börjar använda den.
6. Starta produkten.  
Tryck frigöringsknappen uppåt och kläm om frigöringsbrytaren.

**OBS:** För att stänga av produkten, släpp avtryckaren.

## SYMBOLER I MANUALEN



OBS



Varning

## IGÅNGSÄTTNING

Se sida 196-197.

1. Bär personlig skyddsutrustning (PPE).  
Använd fullständigt ögon-, öronskydd, tåliga halkfria arbetshandskar, kraftiga skor och skyddskläder vid alla tillfällen. Använd inte maskinen barfota eller med öppna sandaler.
2. Ta bort styrstångsskyddet.
3. Justera kedjespänningen. Vrid låsvredet för sågsvärdet moturs för att låsa upp det.  
För att öka kedjespänningen, vrid vredet för kedjespänningen medurs.  
För att minska kedjespänningen, vrid vredet för kedjespänningen moturs.  
**OBS:** Kedjespänningen är korrekt när avståndet mellan kedjans skärande del och sågsvärdet är mellan 2 och 3 mm. Dra kedjan i mitten av den nedre delen av sågsvärdet nedåt (bort från sågsvärdet) och mät avståndet mellan sågsvärdet och kedjans skärande del.  
**OBS:** Temperaturen på kedjan höjs under normal användning vilket gör att kedjan sträcks ut. Kontrollera kedjespänningen frekvent och justera vid behov. En kedja som spänns åt medan den är varm kanske sitter för hårt när den har svalnat. Kontrollera att kedjespänningen är korrekt justerad enligt specifikationerna i denna manual.

Turvallisuus, tehokkuus ja käyttövarmuus ovat akkuosahasahamme tärkeimpiä ominaisuuksia.

## KÄYTTÖTARKOITUS

Akkuosahasaha on tarkoitettu vain ulkokäyttöön. Turvallisuussyistä tuotteen on oltava asianmukaisesti hallinnassa ja käyttäjän on pideltävä sitä aina kaksin käsin.

Tuote on tarkoitettu oksien, puunrunkojen, tukkien ja paalujen, sahaamiseen, joiden halkaisija on terälevyn pituutta pienempi. Sillä saa sahata vain puuta.

Käyttötarkoitus on vain aikuisten toimesta kotona tapahtuva käyttö, käyttäjillä on oltava asianmukaiset tiedot laitteen käyttöön liittyvistä vaaroista ja niiden ehkäisyä koskevista toimenpiteistä. Tämä tuote ei ole tarkoitettu ammattikäyttöön.

Älä käytä muihin tarkoituksiin.

## TUOTTEEN YLEISET TURVALLISUUSVAROITUKSET

**VAROITUS!** Lue kaikki laitteen mukana toimitetut turvaohjeet, kuvat ja tekniset tiedot. Näiden ohjeiden laiminlyönti voi aiheuttaa onnettomuuksia kuten tulipalon, sähköiskun ja/tai vakavia ruumiinvammoja.

**Säilytä nämä varoitukset ja ohjeet myöhempää tarvetta varten.**

Varoituksissa termillä "konetyökalu" viitataan sähkö- (johdolliseen) tai akkukäyttöiseen (johdottomaan) tuotteeseen.

## TYÖYMPÄRISTÖ

- **Pidä työalue siistinä ja valoisana.** Epäjärjestyksessä olevat ja pimeät alueet myötävaikuttavat onnettomuuksiin.
- **Älä käytä sähkötyökaluja räjähdyksalttiissa paikoissa,** kuten helposti syttyvien nesteiden tai kaasujen tai pölyn läheisyydessä. Sähkötyökalu voi kipinöidä, mikä saattaa sytyttää pölyn tai höyryt.
- **Pidä lapset ja sivulliset loitolla, kun käytät sähkötyökaluja.** Häiriöt voivat saada koneen riestäytymään hallinnasta.

## SÄHKÖTURVALLISUUS

- **Pistokkeen on sovittava pistorasiaan.** Älä koskaan muunna pistoketta millään tavalla. Älä käytä maadoitettujen sähkötyökaluja kanssa minkäänlaisia sovittin pistokkeita. Alkuperäiset pistokkeet ja niitä vastaavat pistorasiat pienentävät sähköiskun vaaraa.
- **Älä kosketa maadoitettuihin pintoihin, kuten putkiin, lämpöpattereihin, heloihin tai jääkaappeihin.** Jos ruumiisi on maadoitettu, sähköiskun vaara on suurempi.
- **Älä altista tuotetta satelleille tai kosteudelle.** Sähkötyökaluun joutunut vesi kasvattaa sähköiskun vaaraa.
- **Pidä huolta sähköjohdosta.** Älä koskaan kannata tai vedä sähkötyökaluja johdosta tai irrota pistoketta johdosta vetämällä. Pidä johto etäällä kuumista paikoista, öljystä, terävistä kulumista ja liikkuvista osista. Vioittunut tai takkuinen johto lisää sähköiskun vaaraa.
- **Kun käytät sähkötyökaluja ulkotiloissa, käytä ulkokäyttöön sopivaa jatkojohtoa.** Ulkokäyttöön sopivan johdon käyttö pienentää sähköiskun vaaraa.

- **Jos sähkötyökalu on pakko käyttää kosteissa tiloissa, käytä jännönsvitalaitteella (RCD) suojattua pistorasiaa.** RCD:n käyttö pienentää sähköiskun vaaraa.

## KÄYTTÄJÄN TURVALLISUUS

- **Ole valpas, katso mitä teet ja käytä maalaisjärkeä, kun käytät sähkötyökaluja.** Älä käytä sähkötyökaluja väsyneenä tai huumeiden, alkoholin tai lääkkeiden vaikutuksen alaisena. Tarkkaamattomuus sähkötyökaluja käytettäessä saattaa johtaa vakavaan loukkaantumiseen.
- **Käytä henkilökohtaisia suojavarusteita.** Käytä aina suojalaseja. Suojalaitteet, kuten pölynaamari, luistamattomat suojakengät, kypärä ja kuulosuojaimet vähentävät loukkaantumisen vaaraa.
- **Älä anna koneen käynnistyä vahingossa.** Varmista, että katkaisin on poissa päältä, ennen kuin kytket koneen virtalähteeseen ja/tai akkuun ja ennen kuin nostat tai kannat konetta. Sähkötyökulun kantaminen sormi katkaisimella ja virran kytkeminen koneeseen, joka on päällä, saattaa johtaa onnettomuuksiin.
- **Irrota säätöavaimet ja jakoavaimet ennen sähkötyökulun käynnistystä.** Sähkötyökulun pyöriivään osaan jätetty jako- tai säätöavain saattaa johtaa loukkaantumiseen.
- **Älä kurkotta liian pitkälle.** Pysytele tukevasti jaloillasi äläkä kurkotta käsivartta liian kauas. Tällöin sähkötyökalu on helpompi hallita odottamattomissa tilanteissa.
- **Älä pukeudu väliin vaatteisiin, kravattiin tai koruihin,** jotka voivat juuttua liikkuviin osiin. Älä käytä välijä vaatteita tai koruja. Estä hiusten tai vaatteiden takertuminen liikkuviin osiin. Löysät vaatteet, korut ja pitkät hiukset saattavat tarttua liikkuviin osiin.
- **Jos laitetta varten on pölynpoisto- ja keräyslaite,** kytke se asianmukaisesti ja käytä sitä oikein. Pölyn kerääminen voi vähentää pölyyn liittyviä vaaroja.
- **Älä ole huolimaton ja laiminlyö turvaohjeita vain siksi, että olet kokenut muiden laitteiden käytössä.** Huolimaton toiminto voi aiheuttaa välittömän loukkaantumisen.

## SÄHKÖTYÖKALUN KÄYTTÖ JA HUOLTO

- **Älä pakota tuotetta.** Käytä työhön sopivaa sähkötyökaluja. Asianmukainen sähkötyökalu hoitaa työt paremmin ja turvallisemmin sillä vauhalla, jota varten se on suunniteltu.
- **Älä käytä sähkötyökaluja, jos se ei käynnisty ja sammu katkaisimesta.** Jos sähkötyökalu ei voida hallita katkaisimella, se on vaarallinen ja vaatii korjaamista.
- **Irrota kosketin virtalähteestä ja/tai akkupaketti konetyökaluista aina ennen säätämistä, lisävarusteiden vaihtamista tai työkalun varastointia.** Tällaiset varoimet pienentävät sitä vaaraa, että kone käynnistyy vahingossa.
- **Varastoi sähkötyökalu pois lasten ulottuvilta äläkä anna kenenkään, joka ei tunne työkonetta tai näitä ohjeita, käyttää sitä.** Sähkötyökalu ovat vaarallisia kouluttamattomien käyttäjien käsissä.
- **Pidä konetyökaluja lisävarusteineen hyvässä kunnossa.** Tarkista, että liikkuvat osat on kohdistettu oikein ja että ne liikkuvat kunnolla, että osia ei ole



rikkoutunut ja että mikään muu seikka ei haittaa sähkötyökalun toimintaa. Jos sähkötyökalu vioittuu, korjaa se ennen käyttöä. Onnettomuudet johtuvat usein sähkötyökalujen huonosta huollosta.

- **Pidä leikkuutyökalut terävinä ja puhtaina.** Asianmukaisesti huolletut leikkuutyökalut, joiden leikkupinnat ovat teräviä, eivät jumiudu helposti ja niitä on helppo hallita.
- **Käytä työkonetta, lisävarusteita, teriä jne. näiden ohjeiden mukaisesti, ja huomioi työolosuhteet ja tehtävän työn laatu.** Työkoneen käyttö muuhun kuin sille tarkoitettuun työhön voi aiheuttaa vaarallisia tilanteita.
- **Pidä kädensijat ja tartuntapinnat kuivina ja puhtaina liasta, öljystä ja rasvasta.** Liukkaat kahvat ja tartuntapinnat tekevät käytöstä vaarallista, eikä laitetta voi hallita odottamattomissa tilanteissa.

#### AKKUKÄYTTÖISEN TYÖKALUN KÄYTTÖ JA HOITO

- **Käytä lataukseen ainoastaan valmistajan suosittelemaa laturia.** Yhden tyyppiselle akulle sopivan laturin käyttö toisenlaisen akun kanssa voi olla vaarallista.
- **Käytä sähkötyökalua ainoastaan sitä varten suunniteltujen akkujen kanssa.** Muiden akkujen käyttö voi johtaa loukkaantumiseen ja tulipaloon.
- **Kun akkua ei käytetä, pidä se erillään metalliesineistä, kuten paperiliittimistä, kolikoista, avaimista, nauhoista, ruuveista ja muista pienistä metalliesineistä, jotka voivat yhdistää akun navat.** Akun napojen oikosulkeminen voi aiheuttaa palovammoja ja tulipalon.
- **Jos akkua käsitellään väärin, siitä voi vuotaa nestettä; älä kosketa sitä.** Jos kosketat sitä vahingossa, huuhtele se vedellä. Jos nestettä pääsee silmiin, hakeudu välittömästi lääkärin hoitoon. Akusta vuotanut neste voi ärsyttää ihoa ja aiheuttaa palovammoja.
- **Vaurioitunutta tai muunneltua akkua tai työkalua ei saa käyttää.** Vaurioituneet tai muunnellut akut voivat käyttäytyä odottamattomasti, ja ne voivat johtaa tulipaloon, räjähdykseen, vaaraan tai tapaturmaan.
- **Älä altista akkua tai työkalua tullelle tai liian korkealle lämpötilalle.** Tullelle tai yli 130 °C:n lämpötilalle altistuminen voi johtaa räjähdykseen.
- **Noudata kaikkia latausohjeita äläkä lataa akkua tai työkalua muissa kuin ohjeissa määritellyissä lämpötilaolosuhteissa.** Virheellinen lataus tai määritellyistä poikkeavat lämpötilat saattavat johtaa akun vaurioitumiseen ja lisätä tulipalon vaaraa.

#### HUOLTO

- **Huollata työkonetta pätevällä huoltomiehellä, joka käyttää ainoastaan asianmukaisia varaosia.** Tämä varmistaa, että sähkötyökalu on turvallinen.
- **Vaurioituneita akkuja ei koskaan saa huoltaa.** Akkuja saa huoltaa vain valmistaja tai valtuutettu huoltoliike.

#### OKSASAHAN YLEISET TURVALLISUUSVAROITUKSET

- **Kun käytät oksasahaa, pidä kaikki kehonosat loitolla teräketjusta.** Ennen kuin aloitat oksasahan käytön, varmista, että sahaketju ei ole kosketuksissa mihinkään. Jos huomio herpautuu hetkeksi oksasahaa käytettäessä, se aiheuttaa vaahteen tai kehon takertumisen sahaketjuun.

- **Pitele oksasahaa aina yksi käsi takakahvalla ja toinen käsi etukahvalla.**
- **Pidä oksasahasta kiinni vain eristetystä pitopinnasta, sillä saha saattaa koskea piilotettuja johtoja.** Jos sahaketju koskettaa jännitteistä johtoa, oksasahan paljaat metalliosat saattavat sähköistyä, mistä saattaa aiheutua käyttäjälle sähköisku.
- **Käytä silmäsuojaimia Suojavälineiden, kuten kuulosuojainten sekä pää-, käsi- ja jalkasuojien käyttö on suositeltavaa.** Riittävät suojavarusteet vähentävät sinkoavista kappaleista tai sahaketjun kanssa kosketuksiin joutumisesta aiheutuvia henkilövahinkoja.
- **Älä käytä oksasahaa puussa, tikkailla, katolla tai vastaavissa paikoissa, jotka eivät tarjoa riittävää tukea.** Oksasahan käyttäminen tällaisissa paikoissa voi johtaa vakaviin henkilövahinkoihin.
- **Seiso aina tukevasti ja käytä oksasahaa vain silloin, kun seisot tukevalla, turvallisella tasapinnalla.** Liukkailla tai epävakailta pinnoilla voi menettää tasapainon tai oksasahan hallinnan.
- **Muista sahatessasi jännitettyä oksaa, että se potkaisee katketessaan takaisin.** Kun puukuidun jännitys vapautuu, joustava oksa voi iskeytyä käyttäjään ja/tai riistää oksasahan hallinnasta.
- **Ole erityisen varovainen sahatessasi pensaita ja puun vesoja.** Ohuet oksat saattavat osua teräketjuun ja iskeytyä sinuun tai saada sinut menettämään tasapainosi.
- **Kanna oksasahaa takakahvasta sen ollessa sammuksissa ja irti vartalostasi.** Kun kuljetat tai varastoit oksaa, käytä aina terälaipan suojaa. Oksasahan asianmukainen käsittely vähentää tahattoman kosketuksen mahdollisuutta liikkuvaan teräketjuun.
- **Noudata ketjun voitelusta ja kiristämisestä sekä laipan ja ketjun vaihtamisesta annettuja ohjeita.** Huonosti kiristetty tai voideltu ketju saattaa katketa tai saada sahan iskemään takaisin.
- **Sahaa ainoastaan puuta.** Älä käytä oksasahaa tarkoituksiin, joihin sitä ei ole tarkoitettu. Esimerkiksi: älä käytä oksasahaa metalli-, muovi-, muuraus- tai muiden kuin puurakennusmateriaalien leikkaamiseen. Oksasahan käyttö muuhun kuin sen käyttötarkoitukseen voi aiheuttaa vaaratilanteen.
- **Tätä oksasahaa ei ole tarkoitettu puiden kaatoon.** Oksasahan käyttö muihin kuin sille tarkoitettuihin toimintoihin voi aiheuttaa vakavan vamman käyttäjälle tai sivullisille.
- **Noudata kaikkia ohjeita, kun selvität tukosta ja säilytät tai huollat oksasahaa.** Varmista, että laite on kytketty pois päältä ja akkupakkaus poistettu. Oksasahan odottamaton käynnistyminen tukoksen selvittämisen tai huoltotoimenpiteen aikana voi johtaa vakavaan henkilövammaan.

#### TAKAPOTKUN SYYT JA SEN ESTO:

Takapotku voi ilmaantua, kun terälevyn pää tai kärki koskettaa esinettä tai kun ketju tarttuu ja puristuu puun leikkauksohjaan.

Joissakin tapauksissa kärkikosketus saattaa aiheuttaa äkillisen vastakkaisen reaktion ja potkaista terälevyn ylös ja taakse kohti käyttäjää.

Teräketjun joutuminen puristuksiin saattaa heittää terälevyn käyttäjää kohden.





Kumpikin näistä reaktioista voi aiheuttaa sahan hallinnan menetyksen, joka voi johtaa vakavaan tapaturmaan. Älä luota yksinomaan sahan rakennettuihin turvalaitteisiin. Oksasahan käyttäjänä sinun on ryhdyttävä useisiin toimenpiteisiin välttyäksesi leikkautuissasi tapaturmilta ja vammoilta.

Takapotku johtuu oksasahan vääranlaisesta käytöstä ja/tai vääristä käyttömenetelmistä tai olosuhteista. Se voidaan välttää asianmukaisilla varotoimilla seuraavien ohjeiden mukaisesti:

- **Pidä oksasahasta kiinni tukevasti molemmiin käsiin peukalo ja sormet takakahvan ympärillä ja varaudu ottamaan kehollasi ja käsivarsillasi vastaan takapotkun voima.** Käyttäjää pystyy hallitsemaan takapotkun voiman, jos hän ryhtyy asianmukaisiin varotoimiin. Älä hellitä otetta oksasahasta.
- **Älä kurkota liian kauaksi äläkä sahaa harteita korkeammalla.** Tämä auttaa estämään tahattoman kosketuksen kärkeen ja mahdollistaa oksasahan paremman hallinnan odottamattomissa tilanteissa.
- **Käytä varaosina vain valmistajan omia terälappoja ja sahaketjuja.** Väärän terälaijan ja sahaketjun käyttö varaosina voi aiheuttaa ketjun rikkoutumisen ja/tai takapotkun.
- **Noudata valmistajan antamia teräketjun teroitusja kunnossapito-ohjeita.** Syvyyttulkun korkeuden pienentäminen voi aiheuttaa voimakkaamman takapotkun.

#### MITA TURVALLISUUSVAROITUKSIA

- Osallistu ammattilaisten järjestämille kursseille oksasahan käytössä ja huollossa, ennaltaehkäisevissä toimitissa ja ensiavussa. Säilytä ohjeet tulevaa käyttöä varten.
- Oksasahat saattavat olla vaarallisia. Oksasahojen käyttöön liittyvät onnettomuudet johtavat usein raajojen tai hengen menetykseen. Putoavat oksat, kaatuvat puut ja pyörivät tukit voivat myös olla hengenvaarallisia. Sairas tai lahonnut puu on myös vaarallinen. Arvioi kykyisi suorittaa tehtävä turvallisesti. Jos epäilet kykyjäsi, jätä työ ammatilliselle "puukirurgille".
- Älä sahaa köynnöksiä ja/tai pientä alakasvillisuutta (halkaisijaltaan alle 30 mm).
- On suositeltavaa harjoitella runkojen sahaamista sahakupilla tai vastaavalla tuella, kun tuotetta käytetään ensimmäistä kertaa.
- Työalueen koko riippuu suoritetusta työstä sekä kysymyksessä olevan puun tai leikkauskohteen koosta. Käyttäjän on oltava tietoinen kaikesta työalueella tapahtuvasta ja pystyttävä hallitsemaan sitä.
- Älä käytä sahausliikettä taakse- ja eteenpäin. Anna ketjun tehdä työt. Pidä ketju terävänä ja älä yritä työntää ketjua leikkukohdan läpi.
- Älä paina sahaa sahauksen lopussa. Ole valmis kannattamaan sahan painon sen leikkautuessa puun läpi. Muutoin seurauksena voi olla vakava loukkaantuminen.
- Älä pysäytä sahaa keskellä leikkausta. Pidä saha käynnissä, kunnes se on irti leikkauksesta.

- Liikkuvien osien kanssa kosketuksiin joutumiseen liittyvän tapaturmariskin pienentämiseksi sammuta aina tuote, irrota akku ja varmista, että kaikki liikkuvat osat ovat kokonaan pysähtyneet:
  - ennen tukoksen poistamista.
  - ennen laitteen luota poistumista
  - ennen kuin asennat tai irrotat lisävarusteita
  - ennen tuotteen tarkastusta, ylläpitoa ja huoltoa
- Laitteen pitkittynyt käyttö voi aiheuttaa tai vaikeuttaa vammoja. Jos käytät laitetta jatkuvasti pitkään, muista pitää työssä säännöllisiä taukoja.
- Jos tuote putoaa, saa kuvan iskun tai alkaa täristä normaalia enemmän, sammuta se heti ja tarkista se vaurioiden varalta tai paikanna tärinän syy. Valtuutetun huoltopisteen on korjattava tai vaihdettava voittuneet osat asianmukaisesti.
- Käytä tuotetta vain 0°C - 40°C lämpötiloissa.
- Ympäristön lämpötila-alue laitteelle varastoinnin aikana on -10-50 °C.

#### HENKILÖSTÖN SUOJAIMET

Ammattilaisten käyttämät hyvälaatuiset henkilösuojavarusteet auttavat pienentämään käyttäjän loukkaantumisvaaraa. Tuotteen käytön aikana on käytettävä seuraavia tarvikkeita:

- Suojakypärä
  - sen tulee noudattaa EN 397 -standardia ja olla CE-merkitty
- Kuulosuojaimet
  - sen tulee noudattaa EN 352-1 standardia ja olla CE-merkitty
- Suojalasit ja kasvosuojus
  - niiden tulee olla CE-merkittyjä ja noudattaa EN 166 -standardia (suojalasit) ja EN 1731 -standardia (verkkovisiiri)
- Käsiineet
  - sen tulee noudattaa EN ISO 11393-4 -standardia ja olla CE-merkitty
- Jalkasuojat
  - niiden tulee noudattaa EN ISO 11393-2-standardia, olla CE-merkittyjä ja suojata kaikilta suunnilta.
- Oksasahan kanssa käytettävien turvasaappaiden
  - on noudatettava EN ISO 20345:2004 -standardia, ja niissä on oltava merkinä kilpi, jossa on oksasahan kuva, mikä tarkoittaa, että ne ovat standardin EN ISO 11393-3 mukaisia. (Joskus käyttäjät voivat käyttää teräskärkisiä suojajalkineita ja säärystimiä, jotka noudattavat EN ISO 11393-5 -standardia, jos maa on tasaista ja kaatumisen ja alakasvillisuuteen takertumisen vaara on hyvin pieni)
- Oksasahatakit ylävartalon suojaamiseen
  - sen tulee noudattaa EN ISO 11393-6 -standardia ja olla CE-merkitty

#### MITA AKUN TURVALLISUUSVAROITUKSIA

- Jotta vältetään lyhytsulun aiheuttama tulipalon, loukkaantumisen tai tuotteen vahingoittumisen vaara, älä koskaan upota työkalua, vaihtoakkuja tai latauslaitetta nesteeseen ja huolehdi siitä, ettei mitään nesteitä pääse tunkeutumaan laitteiden tai akkujen sisään. Syövyttävät tai sähköä johtavat nesteet, kuten suolavesi, tietyt kemikaalit ja lalkaisuaineet tai valkaisuaineita sisältävät tuotteet voivat aiheuttaa lyhytsulun.

- Lataa akku paikassa, jossa ympäristön lämpötila on välillä 10 °C – 38 °C.
- Säilytä akkupakkausta paikassa, jossa ympäristön lämpötila on välillä 0 °C – 20 °C.

## PERUSKARSINNAN JA -KATKAISUN ASIANMUKAISTEN TEKNIIKOIDEN OHJEET

### PUUN VOIMIEN YMMÄRTÄMINEN

Kun ymmärrät puun sisällä vallitsevat suunnatut paineet ja voimat, voit vähentää ”puristumisia” tai vähintäänkin ennakoita ne sahatessasi. Puun jännite merkitsee sitä, että kuituja vedetään erilleen, ja jos sahaat tällaista aluetta, uurre tai leikkaus avautuu sahan mennessä puun läpi. Jos tukkia kannatellaan sahapukissa ja sen pääty riippuu tukematta päädyistä, yläpintaan syntyy jännitystä sen takia, että riippuva tukki venyttää kuituja. Vastaavasti, tukin alapinta puristuu kokoon ja kuituja työnnetään yhteen. Jos tätä aluetta sahataan, uurre pyrkii sulkeutumaan sahausajan aikana. Tämä leikkaus puristaa terää.

### TYÖNTÖ JA VETO

Reaktiivoima on aina ketjun liikkumissuunnan päinvastainen voima. Käyttäjän on osattava varautua tuotteen taipumukseen vetää pois päin ja työntää taaksepäin ja pystyttävä hallitsemaan tätä. Tuote vetää pois päin (liike eteenpäin), kun leikataan laipan alareunalla. Leikattaessa yläreunaa laitetta voi vetää taaksepäin (käyttäjää kohti).

### LEIKKAUKSEEN JUMITTUNUT SAHA

Katkaise virta ja irrota akku. Älä yritä pakottaa ketjua ja terälevyä ulos leikkauksesta, sillä tämä saattaisi rikkoa ketjun, joka voi sitten sinkoutua taaksepäin ja osia käyttäjään. Näin tapahtuu tavallisesti sen takia, että puu on tuettu virheellisesti ja pakottaa leikkauksen sulkeutumaan, jättäen terän puristuksiin. Jos tuen säätäminen ei vapauta terälevyä ja ketjua, käytä puukiiloja tai vipua avataksesi leikkauksen ja vapauttaaksesi sahan. Älä koskaan yritä käynnistää oksasaha terälaipan jo ollessa leikkausurassa tai sahausraossa.

### TERÄN LIUKUMINEN / HYPPIMINEN

Kun oksasahan terä ei pureudu puuhun sahattaessa, terälaippa voi alkaa hyppiä tai liukua vaarallisesti rungolla tai oksalla, josta saattaa seurata oksasahan hallinnan menetys. Tämän välttämiseksi pidä sahasta aina molemmin käsin kiinni. Varmista, että terä on sahattaessa tarpeeksi väljässä urassa.

Älä koskaan sahaa oksasahalla pieniä, taipuvia oksia tai pensaita. Ne voivat kokonsa ja joustavuutensa takia saada sahan ponnahtamaan käyttäjää kohden tai takertua niin pahasti, että aiheuttavat takapotkun. Tällaiseen työhön parhaat työkalut ovat käsisaaha, karsintasakset, kirves ja muut käsityökalut.

### TUKIN APTEERAUS

Apteeraus tarkoittaa rungon leikkaamista paloiksi. On tärkeää, että seisot tukevasti ja että painosi jakautuu tasaisesti molemmille jaloille. Mikäli mahdollista, runko tulee nostaa ja se tulee tukea oksien, pölkkyjen tai pölkkyjen varaan. Noudata näitä yksinkertaisia ja helppoja leikkausohjeita: Jos tukki on tuettu koko matkalta, se leikataan yläpuolelta.

Kun runko on tuettu toisesta päästä, sahataan halkaisijasta 1/3 alapuolelta (rungen ali). Sahaa sitten loput ylhäältä, jotta yhtyisit ensimmäisen sahauskeen.

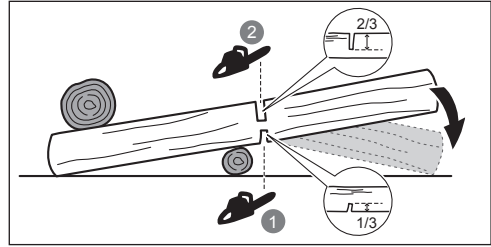

Kun runkoa tuetaan molemmista päistä, sahataan halkaisijasta 1/3 yläpuolelta. Leikkaa sitten alapuolelta 2/3 siten, että leikkaus kohtaa ensimmäisen loven.

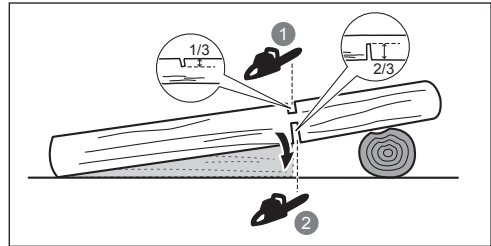

Kun pilkot rinteessä, seisoo aina tukkiin nähden ylärinteessä. Pysäksesi hallinnassa katkaistessasi oksaa vähennä leikkauspainetta lähellä leikkuaan päättymishetkeä löysäämättä otetta sahan kahvoista. Alla anna ketjun koskettaa maata. Kun leikkaus on valmis, älä siirrä oksasaha ennen kuin teräketju on pysähtynyt kokonaan. Pysäytä moottori aina ennen kuin liikut puun luota toiselle.

### PUUN KARSIMINEN

Oksimisella tarkoitetaan oksien poistamista kaatuneesta puusta. Jätä oksissa suuremmat, alempana sijaitsevat oksat tukemaan maassa olevaa runkoa. Poista pienet oksat yhdellä sahauskella. Jännitteiset oksat on leikattava alhaalta ylöspäin, jotta oksasaha ei jumitu.

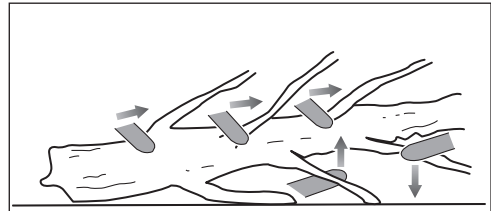

### KIREYDET

Jousiruku on mikä tahansa tukki, oksa, juurellinen kanto tai nuori puu, joka on taipunut toisen puun alle ja joka ponnahtaa ylös, jos sitä painava puu katkaistaan ja poistetaan.

Kaatuneessa puussa juurellinen kanto voi mahdollisesti ponnahtaa ylös pystyasentoon katkaisun aikana, jolloin tukkiosa eroaa kannosta. Varo jousirukuja; ne ovat vaarallisia. Älä yritä leikata taipuneita oksia tai jännityksessä olevia kantoja, ellei sinulla ole siihen ammattikoulutusta ja pätevyyttä.

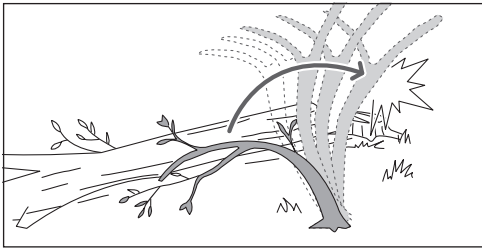

**VAROITUS!** Jännityksissä olevat puut ovat vaarallisia ja saattavat iskeytyä käyttäjään ja saada hänet menettämään oksasahan hallinnan. Tämä voi aiheuttaa vakavan tai kohtalokkaan vamman käyttäjälle. Jännityksessä olevien runkojen katkaisu on jätettävä harjaantuneille käyttäjille.

### KULJETUS JA VARASTOITAESSA

- Sammuta laite, poista akkupakkaus ja anna laitteen jäähtyä ennen sen varastointia tai kuljetusta.
- Puhdista laitteesta kaikki vieraat materiaalit. Varasto laite viileään, kuivaan ja hyvin tuuletettuun paikkaan, jossa lapset eivät pääse siihen käsiksi. Pidä tuote erillään syövyttävistä aineista, kuten puutarhakemikaaleista ja jäänestosuolasta. Älä säilytä laitetta ulkona.
- Aseta terälevyn suojus paikoilleen ennen laitteen varastointia ja kuljetusta.
- Kiinnitä tuote kuljetettaessa siten, että se ei pääse liikkumaan tai kaatumaan, jotta vältytään loukkaantumisilta ja vaurioilta.

### LITIUMAKKUJEN KULJETTAMINEN

Kuljeta akkuja paikallisten ja kansallisten ehtojen ja säästöjen mukaisesti.

Noudata kaikkia pakkaamista ja nimeämistä koskevia erikoissäädöksiä, kun kolmas osapuoli kuljettaa akkuja. Varmista, että mikään akku ei kosketa muita akkuja tai johtavaa materiaalia kuljetuksen aikana suojaamalla paljaat navat eristävillä, johtamattomilla korkeilla tai teipillä. Älä kuljeta akkuja, jotka ovat halkeilleet tai vuotavat. Kysy välityritykseltä lisäneuvoja.

### HUOLTO

- Käytä ainoastaan alkuperäisiä valmistajan tuottamia varaosia, lisälaitteita ja lisävarusteita. Tämän noudattamatta jättäminen voi johtaa loukkaantumiseen ja huonoon tulokseen ja voi mitätöidä takuun.
- Huolto kaipaa suurta huolellisuutta ja hyvää työkalun tuntemusta: Se on annettava pätevän teknikon tehtäväksi. Teetä huollot ainoastaan valtuutetussa huoltoliikkeessä.
- Sinulla on lupa suorittaa ainoastaan tässä käsikirjassa kuvattuja säätöjä ja korjauksia. Huollata ja korjata laite ainoastaan valtuutetussa huoltoliikkeessä.
- Turvalaitteiden virheellisen huollon, irrottamisen tai muuntamisen seurauksena tuote ei ehkä toimi oikein, jolloin vakavan tapaturman vaara kasvaa. Pidä tuote aina ammattilaistasoisesti huollettuna.
- Ketjun teroittaminen turvallisesti on vaikeaa tarkkuustyötä, joka on syytä jättää vain kokeneiden ammattilaisten tehtäväksi. Valmistaja suosittelee, että kulunut tai tylsä ketju vaihdetaan uuteen valtuutetusta

huoltoliikkeestä saatavaan ketjuun. Osanumero ilmoitetaan tuotteen teknisten tietojen taulukossa tässä käsikirjassa.

- Noudata ohjeita voitelusta ja ketjun kireyden tarkistamisesta ja säädöstä.
- Puhdista muoviosat aina käytön jälkeen puhtaalla, kuivalla liinalla.
- Tarkista kaikkien muttereiden, pulttien ja ruuvien kireys säännöllisin aikavälein tuotteen turvallisuuden takaamiseksi. Valtuutetun huoltopisteen on korjattava tai vaihdettava vioittuneet osat asianmukaisesti.

### POLTOAINESEKOITUKSEN MÄÄRÄ

#### Päivittäinen tarkastus

Teräketjun kireys	Ennen jokaista käyttöä
Ketjun kireys	Ennen jokaista käyttökertaa ja säännöllisesti

Viallisten varaosien varalta	Ennen jokaista käyttökertaa (silmämääräinen tarkastus)
------------------------------	--

Irtonaisten kansion varalta	Ennen jokaista käyttöä
-----------------------------	------------------------

Irtonaisten kiinnitysosien varalta	Ennen jokaista käyttöä
------------------------------------	------------------------

#### Tarkasta ja puhdista

Terälevy	Ennen jokaista käyttöä
Koko saha	jokaisen käytön jälkeen

### TUNNE TUOTTEESI

*Katso sivu 195.*

1. Teränsuojus
2. Terälevy
3. Liipaisimen vapautin
4. Liipaisinkytkin
5. Moottorisaha
6. Terälevyn suojus
7. Manuaalinen leikkua
8. Ketju- ja terälevyöljy
9. LED-valot
10. Terälevyn lukitusnappi
11. Ketjunkiristimen säätönappi
12. Akkuliitin
13. Akku
14. Laturi

### SUOJALAITTEET

#### Kedjestoppare

Ketjusieppari estää sahaketjua heittäytymästä takaisin käyttäjää kohti, jos sahaketju irtoaa tai katkeaa.

#### Terälevy

Yleisesti, terälevyt, joiden kärjen säde on pienempi, ovat vähemmän alltiita takapotkulle. Käytä terälevyä ja sitä vastaavaa teräketjua, joka on riittävän pitkä työhön. Pitempi terälevy lisää vaaraa, että saha riistäytyy hallinnasta sahattaessa. Tarkista ketjun kireys säännöllisesti. Kun sahaat pienempiä oksia (terälevyn koko pituutta pienempiä), teräketju irtoaa todennäköisemmin jos kireys ei ole oikea.

## Pienitakapotkuinen teräketju

Takapotkua vaimentava teräketju auttaa vähentämään takapotkun mahdollisuutta.

Höylähampaat (syvyyssmitat) kunkin leikkurin edessä voivat minimoida takapotkun reaktion voiman estämällä leikkureita kaivautumasta liian syväälle takapotkuvyöhykkeellä. Käytä ainoastaan valmistajan suosittelemia vaihtoterälevy ja –teräketjuyhdistelmiä.

Kun teräketjuja teroitetaan, ne menettävät jonkin verran pientakapotkuominaisuksistaan. Noudata sen vuoksi erityistä varovaisuutta. Vaihda turvallisuutesi vuoksi sahan teräketju suorituskyyvyn heiketessä.

## Yliämpötilasuojaus

Akkupakkauksessa on ylikuumenemissuoja, joka suojaa kennoja vaurioilta korkeissa lämpötiloissa. Tämä ominaisuus voi keskeyttää virran syöttämisen akusta laitteeseen, kunnes akkukennot jäähtyvät. Jos akkupakkaus tuntuu kuumalta, anna sen jäähtyä ennen käytön jatkamista. Jos laite ei edelleenkään toimi, kytkä akku laturiin, jossa voi myös olla ylikuumenemissuojaus. Akkukennojen jäähtyttyä laturi alkaa ladata akkua.

**HUOMAUTUS:** Korkea yli 30 °C:n ympäristölämpötila ja suuritehoiset työkalut, kuten oksasahat, saattavat kuumentaa akkukennoja nopeammin. Seuraa akun tilaa säännöllisesti, ja vaihda se tai anna sen jäähtyä, jos se tuntuu käteen lämpimältä.

**HUOMAUTUS:** Akun merkkivalo ei toimi, jos akun suojaominaisuus on saanut akun lakkaamaan antamasta laitteelle virtaa.

## MERKKIVALO (RY18PSX15A)

Merkkivalo	Tila	Kuvaus
Vihreä	Normaali kuormitus	Käyttäjä käyttää oikean määrän voimaa leikkuun aikana.
Keltainen	Suuri kuormitus	Käyttäjä käyttää suurta voimaa leikkuun aikana. Vähennä laitteen kuormitusta kohdistamalla vähemmän voimaa.
Punainen	Ylikuormitettu	Käyttäjä käyttää liiallista voimaa leikkuun aikana. Tuote pysähtyy.

## TUOTTEESSA OLEVAT SYMBOLIT



Varoitus



Kaikki ohjeet on luettava ja ymmärrettävä ennen tuotteen käyttöä. Noudata varoituksia ja turvallisuusohjeita.



Käytä suojalaseja, kuulosuojaimia ja kypärää



Käytä luisumattomia raskaan käytön käsinettä.



Käytä tätä tuotetta käyttäessäsi luisumattomia turvajalkineita.



Älä altista konetta sateelle tai kosteudelle.



Pidä ja käytä moottorisahaa kaksin käsin.



Älä käytä moottorisahaa yhdellä kädellä.



Varo oksasahan takapotkua ja vältä koskettamasta terälevyn kärkeä.



Taattu äänenteho



Eurooppalainen vaatimustenmukaisuusmerkintä



Brittiläinen vaatimustenmukaisuusmerkintä



EurAsian-vaatimustenmukaisuusmerkki



001

Ukrainalainen vaatimustenmukaisuusmerkintä



Kierrä säätääksesi ketjun kireys  
+ = Kiristä ketju  
- = Löysennä ketjuja



Ketjun liikesuunta.  
(Merkitty vetopyörän suojan alle)

Älä hävitä käytettyjä akkuja sekä sähkö- ja elektroniikkalaiteromua lajittelemattomana yhdyskuntajätteenä. Käytetyt akut sekä sähkö- ja elektroniikkalaiteromu on kerättävä erikseen. Käytetyt paristot ja akut ja hukkavalonlähteet on poistettava laitteista. Selvitä paikkakuntasi viranomaisilta tai jälleenmyyjältäsi kierrätystä koskevat ohjeet ja akkujen keräyspisteen sijainti. Paikallisten määräysten mukaan jälleenmyyjillä voi olla velvollisuus ottaa käytetyt akut sekä sähkö- ja elektroniikkalaiteromu takaisin veloituksetta. Panoksesi käytettyjen akkujen sekä sähkö- ja elektroniikkalaiteromu uudelleenkäyttöön ja kierrätykseen auttaa vähentämään raaka-aineiden kysyntää. Käytetyt, erityisesti litiumia sisältävät akut sekä sähkö- ja elektroniikkalaiteromu sisältävät arvokkaita ja kierrätettäviä materiaaleja, jotka voivat vaikuttaa haitallisesti ympäristöön ja ihmisten terveyteen, jos niitä ei hävitetä ympäristöystävällisellä tavalla. Poista mahdolliset henkilötiedot jätelaitteista.



4. Lukitse terälevyn lukitusnuppi kiertämällä myötäpäivään.
5. Asenna akku.  
Laita akku paikalleen tuotteeseen. Varmista ennen käytön aloittamista, että akkupakkauksen salpa napsahtaa paikalleen ja akkupakkaus on laitteessa oikein ja tukevasti paikallaan.
6. Käynnistä tuote.  
Paina liipaisimen vapautinta ja purista liipaisinkytkintä.

**HUOMAUTUS:** Pysäytä tuote vapauttamalla liipaisinkytkin.

## TÄMÄN KÄSIKIRJAN SYMBOLIT



Huom



Varoitus

## ALOITTAMINEN

*Katso sivu 196-197.*

1. Käytä henkilösuojavarusteita.  
Käytä tuotetta käyttäessäsi aina täysinä silmä- ja kuulosuojaimia, lipsumattomia, raskaaseen käyttöön tarkoitettuja käsineitä sekä suojajalkineita ja -vaatetusta. Älä käytä laitetta paljasjaloin tai avosandaaleissa.
2. Poista terälaipan ohjaimen suojus.
3. Säädä ketjun kireys. Avaa terälevyn lukitusnuppi kiertämällä vastapäivään.  
Kivistä ketjua kiertämällä ketjun kiristysnuppia myötäpäivään.  
Löysää ketjua kiertämällä ketjun kiristysnuppia vastapäivään.

**HUOMAUTUS:** Ketjun kireys on oikea, kun ketjussa olevan leikkuuterän ja laipan väliin jää rakoa 2-3 mm. Vedä ketjua laipan alemman sivun keskeltä alaspäin (poispäin laipasta) ja mittaa laipan ja ketjuterien välinen etäisyys.

**HUOMAUTUS:** Ketju kuumenee normaalikäytössä, saaden ketjun venymään. Tarkista ketjun kireys säännöllisesti ja säädä tarvittaessa. Lämpimänä säädetty ketju voi olla liian tiukka jäähtyneenä. Varmista, että ketjun kireys on säädetty ohjeiden mukaisesti.

Sikkerhet, ytelse og pålitelighet har fått topp prioritet ved konstruksjonen av denne kabelfrie trebeskjæringsagen.

### TILTENKT BRUK

Den kabelfrie beskjæringsagen er kun beregnet til utendørs bruk. Av sikkerhetsmessige årsaker må produktet holdes under kontroll ved alltid å holde det med to hender.

Produktet er ment til kutting av grener, stammer, tømmerstokker og bjelker på en diameter som bestemmes av lengden på sagsverdet. Den kan kun brukes til saging i tre.

Produktet skal kun brukes i husholdningsbruk av voksne som har mottatt tilstrekkelig opplæring om farene og de forebyggende tiltakene som skal tas under bruk av produktet. Skal ikke brukes i profesjonell trefelligsvirksomhet.

Den skal ikke brukes til noe annet formål

### GENERELLE SIKKERHETSADVARSLER FOR PRODUKTET

**⚠ ADVARSEL! Les alle sikkerhetsadvarsler og -instruksjoner, illustrasjoner og spesifikasjoner som følger med dette produktet.** Unnlattelse av å følge dette kan forårsake ulykker som brann, elektrisk støt og/eller alvorlige personskade.

**Ta vare på disse advarslene og instruksene for å se i dem senere.**

Betegnelsen "elektroverktøy" i advarslene refererer til strømløsningsdrevet produkt eller batteridrevet (trådløst) produkt.

### ARBEIDSOMGIVELSER

- **Hold arbeidsområdet rent, ryddig og godt opplyst.** Uryddige og dårlig opplyste områder fører lett til ulykker.
- **Ikke bruk elektrisk verktøy i eksplosive atmosfærer, som der det finnes brennbare væsker, gasser eller støv.** Elektrisk verktøy skaper gnister som kan antenne støv eller gasser.
- **Hold barn og andre på avstand når et elektrisk verktøy brukes.** Distraksjon kan føre til tap av kontroll.

### ELEKTRISK SIKKERHET

- **Støpslet på det elektriske verktøyet må stemme med stikkkontakten. Foreta aldri noen form for endringer av støpslet. Ikke bruk noen form for adapterstøpsel til jordet elektrisk verktøy.** Umodifiserte støpsler og passende stikkontakter vil redusere risikoen for elektrisk sjokk.
- **Unngå kroppskontakt med jordede overflater, som vannrør, radiatorer, kokeapparater og kjøleaggregater.** Det er økt risiko for elektrisk støt dersom kroppen din har kontakt med jord.
- **Ikke utsett produktet for regn eller høy fuktighet.** Vann som trenger inn i et elektrisk verktøy vil øke faren for elektrisk støt.
- **Ikke misbruk den elektriske ledningen. Bruk aldri ledningen til å bære det elektriske verktøyet eller trekke støpslet ut av stikkkontakten. Hold ledningen vekk fra varme, olje, skarpe kanter eller bevegelige deler.** Skadet eller sammenfloknet ledning øker risikoen for elektrisk støt.

- **Når du bruker det elektriske verktøyet utendørs, bruk en skjøteledning som er tilpasset utendørs bruk.** Bruk av ledning som er tilpasset utendørs bruk reduserer risikoen for elektrisk støt.
- **Dersom bruk av elektrisk verktøy i fuktige omgivelser ikke er til å unngå, bruk en strømkrets med sikring som er tilpasset verktøyet.** Bruk av strømkrets med sikring reduserer risikoen for elektrisk støt.

### PERSONLIG SIKKERHET

- **Vær våken, se på hva du gjør og bruk fornuft når du arbeider med et elektrisk verktøy. Ikke bruk elektrisk verktøy når du er sliten eller under påvirkning av narkotiske stoffer, alkohol eller medisiner som kan påvirke din reaksjonsevne og/eller dømmekraft.** Et øyeblikks uoppmerksomhet når elektrisk verktøy brukes kan føre til alvorlige personskade.
- **Bruk personlig verneutstyr. Bruk alltid øyebeskyttelse.** Verneutstyr som støvmaske, sklisikre vernesko, hjelm eller hørselsvern brukt i passende sammenhenger vil redusere risikoen for personskade.
- **Unngå utilsiktet start. Sørg for at bryteren er i posisjon OFF før utstyret kobles til strømmettet og / eller batteripakken, plukkes opp eller bæres.** Å bære det elektriske verktøyet med fingeren på startknappen eller koble strøm til et elektrisk verktøy med bryteren i ON inviterer til ulykker.
- **Fjern justeringsnøkler og annet verktøy før du setter strøm på det elektriske verktøyet.** En fastnøkkel eller annet verktøy festet til en roterende del av et elektrisk verktøy når det startes kan føre til personskade.
- **Ikke len deg for langt. Sørg for godt fotfeste og god balanse til enhver tid.** Dette gir bedre kontroll over det elektriske verktøyet i en uventet situasjon.
- **Kle deg riktig. Ikke bruk løstsittende plagg og/eller løsthengende smykker. Hold hår og klær unna bevegelige deler.** Løse plagg, smykker og langt hår kan fanges opp av bevegelige deler.
- **Hvis det finnes tilkoblingsmuligheter for oppsagnings- og oppsamlingsutstyr for støv, sørg for at dette blir tilkoblet og brukt på riktig måte.** Bruk av støvoppsamler kan redusere støvrelatert faresituasjoner.
- **Ikke la hyppig bruk av verktøyet føre til at du blir lettfeldig og ignorerer sikkerhetsprinsipper.** En uforsiktig handling kan føre til alvorlige personskader på en brøkdel av et sekund.

### BRUK OG BEHANDLING AV ELEKTRISK VERKTØY

- **Ikke press maskinen. Bruk korrekt elektrisk verktøy for jobben som skal gjøres.** Riktig elektrisk verktøy vil gjøre jobben bedre og tryggere når det brukes slik det var tiltenkt.
- **Ikke bruk verktøyet hvis bryteren ikke slår verktøyet av og på.** Ethvert elektrisk verktøy som ikke kan kontrolleres med bryteren er farlig og må repareres før det kan brukes.
- **Før du gjør justeringer på elektroverktøy, bytter tilbehør eller setter verktøyet bort, må du trekke pluggen ut av strømkilden eller fjerne batteriet hvis dette lar seg gjøre.** Slike forebyggende sikkerhetstiltak reduserer risikoen for utilsiktet start av det elektriske verktøyet.

- **Oppbevar elektrisk verktøy som ikke brukes utenfor barns rekkevidde og la ikke personer som ikke er kjent med det elektriske verktøyet eller dets instruksjoner bruke det.** Elektrisk verktøy er farlig i hendene på uerfarne brukere.

- **Sørg for at elektroverktøy og tilbehør alltid er i god stand.** Kontroller for feilinnretting og at bevegelige deler løper fritt, at det ikke finnes ødelagte deler og enhver annen tilstand som kan påvirke det elektriske verktøyet drift. Hvis skadet må det elektriske verktøyet repareres før bruk. Mange ulykker skyldes dårlig vedlikeholdt elektrisk verktøy.
- **Hold skjæperedskap skarpe og rene.** Korrekt vedlikeholdt skjæreverktøy med skarpe skjærekanter har mindre mulighet for å blokkere seg og er lettere å kontrollere.
- **Bruk det elektriske verktøyet, tilbehøret, verktøytbits etc i henhold til disse instruksjonene, der du tar hensyn til arbeidsforholdene og det arbeidet som skal utføres.** Bruk av elektrisk verktøy på en måte det ikke var tiltenkt kan skape farlige situasjoner.
- **Hold håndtak og andre holdeoverflater tørre, rene og fri for olje og smøring.** Unngå at håndtak og andre holdeoverflater er glatte for det reduserer sikker håndtering og styring av verktøyet i uforutsette situasjoner.

#### BATTERIPRODUKTER - BRUK OG STELL

- **Lad bare med ladere som er spesifisert av produsenten.** En lader som passer til en type batteripakke kan skape risiko for brann dersom den brukes til en annen type batteripakke.
- **Bruk patteriprodukter kun med spesielt tiltenkte batteripakker.** Bruk av andre batteripakker kan føre til risiko for skade og brann.
- **Når batteripakken ikke er i bruk, hold den borte fra metallgjenstander som binders, mynter, nøkler, spiker, skruer og annet som kan forbinde de to terminalene med hverandre.** Kortslutning av batteriterminalene kan føre til brenning eller brann.
- **Ved feil bruk av batteriet kan det slippe ut væske.** Hvis du får kontakt med væsken fra batteriet, skyll med rikelige mengder vann. Hvis væsken får kontakt med øynene må det søkes medisinsk hjelp. Væske som kommer ut av batteriet kan føre til irritasjon eller brannskår.
- **Ikke bruk et batteri eller verktøy som er skadet eller endret.** Batterier som er skadd eller endret, kan oppføre seg uforutsigbart, noe som kan føre til brann, eksplosjon og personskade.
- **Ikke utsett batteriet eller verktøyet for ild eller høy temperatur.** Eksponering for brann eller temperatur over 130 °C kan føre til eksplosjon.
- **Alle ladeinstruksjoner må følges. Ikke lad batteriet eller verktøyet hvis omgivelsestemperaturen er utenfor området som er angitt i bruksanvisningen.** Feil lading eller lading ved temperaturer utenfor det angitte området kan ødelegge batteriet og øke risikoen for brann.

#### VEDLIKEHOLD

- **Sørg for at reparasjoner og vedlikehold av ditt elektriske verktøy utføres av kvalifiserte teknikere som kun bruker originale erstatningsdeler.** Dette vil sørge for at sikkerheten med det elektriske verktøyet ivaretas.

- **Aldri utfør vedlikehold på skadde batteripakker.** Vedlikehold av batterier skal bare utføres av produsenten eller autoriserte serviceleverandører.

#### SIKKERHETSADVARSLER FOR GENERELL TREBESKJÆRINGSSAG

- **Hold alle deler av kroppen på avstand fra sagkjeden når beskjeringsagen er i bruk.** Før du starter beskjeringsagen, se til at sagkjeden ikke kommer i kontakt med noe. Et øyeblikks uoppmerksomhet ved drift av beskjeringsager kan føre til vikling av klærne eller kroppen med sagkjeden.
- **Hold alltid beskjeringsagen med den ene hånden på det bakre håndtaket og den andre på det fremre håndtaket.**
- **Beskjeringsagen skal bare holdes i de isolerte grepoverflatene, ettersom sagkjeden kan komme i kontakt med skjulte kabler.** Sagkjeder som kommer i kontakt med en strømførende ledning kan gjøre eksponerte metalldeleer på beskjeringsagen strømførende og gi operatøren et elektrisk støt.
- **Bruk øyebeskyttelse** Det anbefales ytterligere verneutstyr for hørsel, hode hender, ben og føtter. Egnede verneutstyr vil redusere personskade på grunn av flyvende avfall eller utilsiktet kontakt med sagkjeden.
- **Beskjeringsagen skal ikke brukes i et tre, på en stige, fra et hustak eller en eventuell ustabil støtte.** Drift av en beskjeringsag på denne måte kan føre til alvorlige personskader.
- **Hold alltid godt fotfeste og bruk beskjeringsagen bare når du står på fast, sikker og jevn overflate.** Glatte eller ustabile overflater kan forårsake tap av balanse eller kontroll over beskjeringsagen.
- **Når du kutter en gren som er under spenning, vær oppmerksom på at det kan sprette tilbake.** Når spenningen i trefibrene slippes, kan den fjærloadede delen slå mot operatøren og/eller kaste beskjeringsagen ut av kontroll.
- **Vær ekstremt forsiktig når du kutter busker og skudd.** Slikt tynt materiale kan hekte seg fast i kjede og bli slengt mot deg eller dra deg ut av balanse.
- **Bær beskjeringsagen etter bakre håndtak med beskjeringsagen slått av og bort fra kroppen din. Ved transport eller lagring av beskjeringsagen, monter alltid føringsstangens deksel.** Riktig håndtering av beskjeringsagen vil redusere sannsynligheten for utilsiktet kontakt med den bevegelige sagkjeden.
- **Følg anvisningene for smøring, kjedestramming og utskiftning av stang og kjede.** Et feilstrammet eller feilsmurt kjede kan sprekke eller øke faren for kickback.
- **Kun til trekutting.** Ikke bruk trebeskjeringsagen til formål som ikke er tiltenkt. For eksempel: ikke bruk beskjeringsagen til å kappe metall, plast, murverk eller byggmaterialer som ikke er av tre. Bruk av beskjeringsagen til annet enn det er beregnet til, kan føre til farlige situasjoner.
- **Denne beskjeringsagen er ikke beregnet til trefelling.** Bruk av beskjeringsagen til andre operasjoner enn det som er tiltenkt, kan føre til alvorlig skade på operatøren eller tilskuere.



- **Følg alle instruksjoner ved fjerning av fastkjørt materiale, oppbevaring eller service på beskjerings sagen.** Se til at bryteren er av og at batteripakken er fjernet. Uventet aktivering av beskjerings sagen under fjerning av fastkjørt materiale eller service kan føre til alvorlig personskade.

#### ÅRSAKER TIL KICKBACK OG HVORDAN HINDRE DE:

Det kan oppstå tilbakeslag når tuppen på sverdet kommer borti en gjenstand eller når sagkjeden knipes eller låses fast i treverket under sagingen.

Kontakt med tuppen kan i noen tilfeller føre til en plutselig reversreaksjon, slik at sagsverdet spretter bakover mot brukeren.

Blokking av sagkjedet langs toppen av sverdet vil kunne skyve sverdet hurtig tilbake mot brukeren.

Begge disse reaksjonene kan medføre at du mister styringen på sagen, og det kan føre til alvorlige personskader. Du må ikke bare stole blindt på de sikkerhetsanordninger som er innebygget i sagen. Som beskjerings sagbruker skal du ta flere tiltak for å holde kappejobbene frie for ulykker eller skader.

Rekyl er resultatet av beskjerings sagmisbruk og/eller feil driftsprosedyrer eller -forhold og kan unngås ved å ta riktige forholdsregler, slik som angitt nedenfor:

- **Ha en fast grep med tommel og fingre rundt beskjerings sags bakkre håndtak, med begge hender på sagen og posisjoner kroppen og armene for å kunne motstå rekylkrefter.** Kickback- kreftene kan kontrolleres av brukeren hvis man tar de riktige forholdsreglene. Ikke slipp beskjerings sagen.
- **Ikke strekk deg over den og ikke kutt over skulderhøyde.** Dette bidrar til å forhindre utilsiktet kontakt med spissen og muliggjør bedre kontroll av beskjerings sagen i uventede situasjoner.
- **Bruk kun utskiftningsveiledningsstenger og sagkjeder som er spesifisert av produsenten.** Feil utskiftningsføringsstenger og sagkjeder kan forårsake kjedebrudd og/eller rekyl.
- **Følg fabrikantens anvisninger for kvessing og vedlikehold av sagkjeden.** Ved å minske høyden på dybdemåleren, er det større fare for kickback.

#### SPESIELLE SIKKERHETSADVARSLER

- Delta på et profesjonelt organisert kurs om bruk og vedlikehold av beskjerings sager, forebyggende tiltak og førstehjelp. Vennligst ta vare på instruksjonene for fremtidig bruk.
- Beskjerings sager er potensielt farlige verktøy. Ulykker som har å gjøre med bruken av beskjerings sager, fører ofte til tap av lemmer eller død. Fallende grener, veltende trær, rullende tømmerstokker kan drepe. Dødt eller råtnende trevirke utgjør en ytterligere fare. Du bør vurdere dine evner for å kunne fullføre oppgavene trygt. Ved tvil, la heller en profesjonell trefeller utføre jobben.
- Ikke kutt slyngplanter og/eller buskas (mindre enn 30 mm i diameter).
- Det anbefales å øve på å kappe tømmer på en sagbukk eller holder ved bruk av produktet for første gang.
- Størrelsen på arbeidsområdet avhenger av hvilken jobb som skal gjøres, og av størrelsen på det treet eller det arbeidsstykket du skal arbeide med. Brukeren må

være oppmerksom og ha kontroll over alt som skjer i arbeidsområde.

- Ikke bruk en bakover-og-fremover-bevegelse. La kjeden gjøre jobben. Hold kjeden skarp, og ikke prøv å presse den gjennom sagsnittet.
- Ikke trykk på sagen ved slutten av kuttet. Vær klar for å ta imot vekten av sagen når den har kuttet gjennom treet. Å unnlate å gjøre det kan føre til alvorlig personskade.
- Ikke stans sagen midt i kutteprosessen. Hold sagen i gang inntil den helt er fjernet fra kuttet.
- For å redusere risikoen for skade tilknyttet kontakt med bevegelige deler, slå alltid av produktet, fjern batteripakken og se til at alle bevegelige deler har kommet til en fullstendig stopp.
  - før du renser eller åpner tette enheter
  - før produktet etterlates uten oppsyn
  - før installasjon eller fjerning av tilbehør
  - før kontroll, vedlikehold og arbeider på produktet
- Hvis man bruker verktøyet for lenge av gangen, kan det føre til eller forverre allerede eksisterende personskade. Sørg for å ta regelmessige pauser når du bruker et produkt over lengre tid.
- Dersom produktet faller i bakken, får et sterkt slag eller starter å vibrere unormalt, stans produktet omgående og sjekk for skader eller finn ut hva som er årsaken for vibrasjonene. Enhver skade må repareres helt eller delen skiftes av et autorisert serviceverksted.
- Betjen produktet kun ved temperaturer mellom 0 °C og 40 °C.
- Oppbevar produktet på et sted der omgivelsestemperaturen er mellom -10 °C og 50 °C.

#### PERSONLIG VERNEUTSTYR

Personlig verneutstyr av god kvalitet, slikt som brukes av fagfolk, reduserer risikoen for at operatøren skader seg. Følgende elementer skal brukes ved drift av produktet:

- Vernehjelm
  - bør være iht. EN 397 og merket med CE
- Hørselvern
  - bør være iht EN 352-17 og merket med CE
- Beskyttelse for øyne og ansikt
  - bør være CE-merket og iht. EN 166 (for vernebriller) eller EN 1731 (for masker med gitter)
- Hansker
  - bør være iht. EN ISO 11393-4 og merket med CE
- Beinbeskyttelse (chaps)
  - bør være iht. EN ISO 11393-2, være CE-merket og gi helhetlig beskyttelse.
- Vernestøvler for beskjerings sag
  - skal følge EN ISO 20345:2004 og være merket med et skjold som viser en trebeskjerings sag for å vise samsvar med EN ISO 11393-3. (De som bruker enheten av og til kan bruke vernesko med ståltupp og gamasjer iht. EN ISO 11393-5 hvis bakken er jevn og det er liten fare for å å snuble eller hekte seg fast i lyngen)
- Beskjerings sagjakker for beskyttelse av overkroppen
  - bør være iht. EN ISO 11393-6 og merket med CE





## EKSTRA SIKKERHETSINSTRUKSER FOR BATTERI

- For å unngå fare for en brann forårsaket av en kortslutning, personskader eller skader på produktet, må det forhindres at batteripakken eller laderen dypes i væsker. Det må også sørges for at ingen væsker kan trenge inn i apparatene eller batteriene. Korroderende og ledende væsker som saltvann, visse kjemikalier og blekemidler eller produkt som inneholder blekemidler kan forårsake en kortslutning.
- Lad batteripakken på et sted der omgivelsestemperaturen er mellom 10 °C og 38 °C.
- Oppbevar batteripakken på et sted der omgivelsestemperaturen er mellom 0 °C og 20 °C.

## INSTRUKSJONER VEDRØRENDE RIKTIGE TEKNIKKER FOR GRUNNLEGGENDE KVISTING OG KRYSSKJÆRING

### Å FORSTÅ KREFTENE I TREVIKKE

Når du har forstått retningstrykk og stresskrefter i trevirke, kan du redusere "klem" eller i det minste forvente de under kutting. Spenninger i trevirke betyr at fibre blir dratt fra hverandre og hvis du kutter inn i et slikt område, vil sagsnittet eller kuttet prøve å åpne seg mens sagen går gjennom. Hvis et tømmer er støttet opp på en sagbukk og enden henger uten støtte over enden, da vil spenningen som oppstår strekke fibre på øvre overflate på grunn av vekten på det overhengende tømmeret. Tilsvarende vil undersiden være i kompresjon og fibre blir presset sammen. Hvis et kutt gjøres i dette område, vil sagsnittet ha en tendens til å lukke seg under kuttet. Dette kuttet ville klemme bladet.

### SKYVENDE OG TREKKENDE

Reaksjonskraften går alltid motsatt vei av den retningen sagkjeden beveger seg. Operatøren må være klar til å kontrollere tendensen for produktet til å trekke bort og skyve tilbake. Produktet trekkes bort (fremoverbevegelse) ved kutting på bunnkanten av stangen. Produktet kan skyves bakover (mot operatøren) ved kutting langs den øvre kanten.

### SAG KJØRT FAST I KUTTET.

Slå av og ta ut batteripakken. Ikke prøv å forsere kjede og skinnen ut av kuttet for det vil sannsynligvis føre til at kjede vil briste og slå mot brukeren. Denne situasjonen oppstår vanligvis når trevirket ikke er støttet opp riktig slik at kuttet blir presset sammen etterhvert som man fortsetter, noe som klemmer bladet i kuttet. Hvis justering av støtten ikke løser skinnen og kjedet, bruk trekiler eller et brekkjern for å åpne kuttet og frigjøre sagen. Ikke prøv å starte beskjøringsstangen når styrestangen allerede er i et kutt eller et snitt.

### RULLING/HOPPING

Når beskjøringsstangen ikke graver inn under en kapping, kan førestangen begynne å hoppe eller skli på farlig måte langs overflaten av stokken eller grenen, slik at det kan føre til tap av kontrollen over sagen. For å forhindre eller redusere rulling eller hopping, bruk alltid sagen med begge hender. Se til at sagkjeden oppretter et spor for kappingen.

Kutt aldri små, fleksible grener eller børster med beskjøringsstangen. Størrelsen og/eller bøyeligheten kan føre til at sagen spretter mot deg eller at sagen blokkes med såpass stor styrke at den gir et tilbakeslag. Det beste verktøyet for den slags arbeid er en hånssag, hagesaks, "en øks og andre former for håndverktøy.

### KAPPE OPP STAMMEN.

Kappe opp stammen i mindre lengder. Det er viktig at du står stødig og vekten er fordelt jevnt på begge føtter. Hvis mulig, skal tømmerstokken løftes og støttes ved hjelp av grener, andre stokker eller klosser. Følg disse enkle anvisningene for lettere kapping. Når tømmerstokken er støttet over hele lengden, kutter du ovenfra.

Når tømmerstokken er støttet i en ende, kutt 1/3 av diameteren fra undersiden. Deretter fullfører du kuttet ovenfra slik at du møter kuttet fra undersiden.

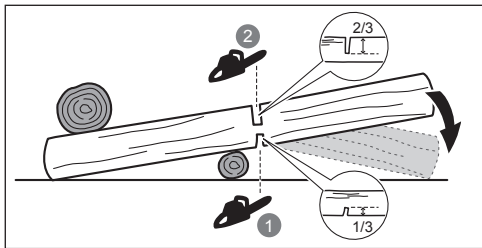

Når tømmerstokken er støttet i begge ender, kutt 1/3 av diameteren fra oversiden. Deretter fullfører du kuttet nedenfra slik at du møter det første kuttet.

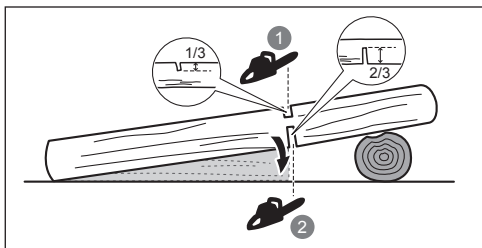

Kutter du i en skråning, stå alltid på oversiden av tømmerstokken. For å opprettholde kontrollen når du "skjærer gjennom", frigi skjæretrykket i nærheten av enden av skjæringen uten å slakke grepet i beskjøringsstangens håndtak. Kjede må ikke komme i kontakt med bakken. Når sagsnittet er ferdig, venter du til sagkjeden stopper før du flytter beskjøringsstangen. Stopp alltid motoren før du går fra et tre til neste.

### KVISTE ET TRE

Å kviste betyr å fjerne grener fra treet som er felt. Under kvistingen la større grener lenger ned bli igjen for å støtte opp tømmerstokken. Fjern de små grenene i ett kutt. Sag grener som er under spenning, nedenfra og opp for å unngå at beskjøringsstangen binder seg.

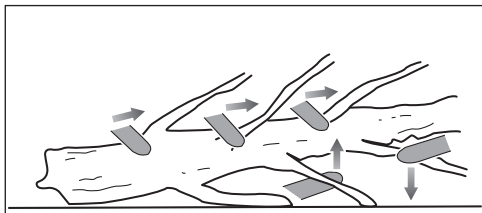

## FJÆRSTENGER

En stamme som står i spenn, kan være alle stammer, gjenstående stubber eller renninger som er bøyd av andre trær og står i spenn, slik at de vil slå opp når det som holder dem fjernes eller sages bort.

På et nedfelt tre kan rotstubben ha høy risiko for å slå tilbake når du kapper stammen fri fra stubben. Se opp for stammer som står i spenn, de er farlige. Ikke gjør forsøk på å kappe bøyde grener eller deler av treet som er under press dersom du ikke har profesjonell opplæring og er kompetent til å gjøre det.

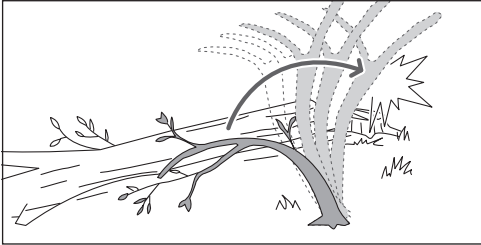

**⚠ ADVARSEL!** Springpåler er farlige og kan ramme operatøren og få operatøren til å miste kontrollen over beskjæringssagen. Dette kan forårsake alvorlig eller dødelig skade på brukeren. Kutting av fjærstenger skal kun gjøres av opplærte brukere.

## TRANSPORT OG LAGRING

- Slå av produktet, ta ut batteripakken og la det kjøles av før lagring eller transport.
- Fjern alle fremmedelementer fra produktet. Lagres på et kjølig, tørt og godt ventilert sted som er utilgjengelig for barn. Hold avstand til korroderende midler som havekjemikalier og avisingssalt. Produktet skal ikke oppbevares utendørs.
- Sett på sverddekslet før du lagrer enheten eller under transport.
- Ved transport må produktet sikres mot å komme i bevegelse eller falle for å unngå skade på personer eller produktet.

## TRANSPORTERE LITUM-BATTERIER

Transporter batterier i henhold til lokale og nasjonale lover og forskrifter.

Følg alle spesialkrav med hensyn til emballering og merking når batterier transporteres av en tredjepart. Påse at ingen batterier kan komme i kontakt med andre batterier eller ledende materialer under transporten ved å beskytte åpne kontakter med isolasjon, ikkeledende lokk eller tape. Ikke transporter batterier som er sprukne eller som lekker. Kontakt spedtøren for å få ytterligere råd.

## VEDLIKEHOLD

- Bruk kun produsentens originale reservedeler, tilleggsutstyr og påsatsar. Dersom dette ikke følges, kan det forårsake personskader, dårlig funksjon og kan annullere garantien din.
- Service krever meget stor forsiktighet og kunnskap og bør utføres kun av kvalifisert teknisk personale. Få utført service på produktet kun av et autorisert servicesenter.

- Du kan bare foreta justeringer og reparasjoner som er beskrevet i denne brukermanualen. For andre reparasjoner må du henvende deg til et autorisert servicesenter.
- Feil vedlikehold, fjerning eller modifisering av sikkerhetsanordningene kan føre til at produktet ikke fungerer riktig, med økt fare for alvorlig personskade. Hold produktet profesjonelt vedlikeholdt og sikkert.
- Sliping av kjedesikkerheten er en vanskelig presisjonsoppgave som skal utføres kun av erfarne og kompetente fagfolk. Produsenten anbefaler sterkt at en slitt eller sløv kjede erstattes med en ny, som kan fås hos et autorisert servicesenter. Delenummeret står i tabellen over produktspesifikasjoner i denne manualen.
- Følg anvisningene for smøring samt kontroll og justering av kjedespenningen.
- Etter hver bruk skal plastdelene rengjøres med en myk, tørr klut.
- Kontroller all mutter, bolter og skruer med jevne mellomrom at de er skrudd fast for å sikre at utstyret er i driftssikker stand. Enhver del som er skadet må repareres eller skiftes ut på fagmessig måte ved et autorisert serviceverksted.

## VEDLIKEHOLDSPLAN

### Daglig sjekk

Sverdsmøring	Før hver gangs bruk
Kjedestrømming	Før hver bruk og regelmessig
Kjedekarphet	Før hver bruk (visuell kontroll)
Skadede deler	Før hver gangs bruk
Løse festemidler	Før hver gangs bruk

### Undersøk og rengjør:

Skinne	Før hver gangs bruk
Hele saken	etter hvert bruk

## KJENN PRODUKTET DITT

Se side 195.

1. Bladbeskyttelse
2. Sverd
3. Utløser for gasshåndtak
4. Bryterens på-knapp
5. Kjedet
6. Sagsverddeksel
7. Brukermanual
8. Kjede- og stangolje
9. LED-lys
10. Låseknot for sverdet
11. Kjedespenningsknot
12. Kobling til batteriet
13. Batteri
14. Lader

## SIKKERHETSANORDNINGER

## Kjedefanger

En kjedefanger hindrer at sagkjedet blir kastet tilbake mot operatøren hvis det løsner eller ryker.

## Sverd

Generelt sett har sverd med liten radius på tuppen noe mindre potensiale for tilbakeslag. Du bør bruke et sagsverd og passende kjede som er passende stort for jobben. Lange sverd øker risikoen for at man kan tape styringen under sagingen. Sjekk kjedespenningen regelmessig. Når du kutter mindre grener (under full lengde på sagsverdet), er det større mulighet for at kjede spretter av hvis spenningen ikke er riktig.

## Sagkjede med lav risiko for tilbakeslag

Et sagkjede med lav kickback bidrar til å redusere muligheten for at kickback oppstår.

Renseknastene (dybdeknastene) foran hver tann kan minske kraften i et tilbakeslag ved at de hindrer tennene å grave seg for dypt ned i tilbakeslagssonen. Ved utskifting må du kun bruke sagsverd og kjeder som produsenten anbefaler i kombinasjon med hverandre.

Når du kvesser tennene, mister de noe av sin evne til å hindre tilbakeslag, og da må du være ekstra forsiktig. For din sikkerhet, bør du skifte kjede når det begynner å kappe dårligere.

## Overtemperaturvern

Batteripakken har et overtemperaturvern som er designet til å beskytte battericellene fra skade i tilfelle høye temperaturer. Denne funksjonen kan få batteriet til å stoppe strømforsyningen til produktet inntil battericellene kjøles ned. Hvis batteriet kjennes for varmt, må det få tid på å kjøle seg ned før du starter enheten igjen. Hvis produktet fortsatt ikke fungerer, koble batteripakken til laderen, som også kan indikere overtemperaturvern. Når battericellene kjøler seg ned, begynner laderen å lade batteriet.

**MERK:** Høye omgivelsestemperaturer over 30 °C og verktøy med høykraft, slik som en beskjæringssag, kan få battericellene til å varmes opp hurtigere. Overvåk batteripakken regelmessig, og hvis den er for varm til å berøre, skift batteriet eller la batteriet kjøles av.

**MERK:** LED-indikatoren på batteripakken vil ikke virke dersom batteriets beskyttelsesfunksjon har ført til at batteripakken har sluttet å drive verktøyet.

## LYS (RY18PSX15A)

LED	Status	Beskrivelse
Grønn farge	Normal belastning	Brukeren bruker riktig kraftmengde under kutting.
Gul	Høy belastning	Brukeren bruker en sterk kraft under kutting. Bruk mindre kraft for å redusere belastningen på produktet.
Rød farge	Overlastet	Brukeren bruker overdreven kraft under kutting. Produktet vil stoppe.

## SYMBOLER PÅ PRODUKTET



Sikkerhetsalarm



Les og forstå alle instruksjoner før du betjener produktet. Følg alle advarsler og sikkerhetsanvisninger.



Bruk beskyttelse for øyne, hørsel og ansiktet.



Bruk kraftige, sklisikre hansker.



Anvend glisikkert fottøy ved bruk av dette produktet.



Ikke utsette for regn eller fuktige forhold.



Hold og bruk kjedesagen med begge hender.



Hold ikke kjedesagen med bare én hånd når du bruker den.



Vær oppmerksom på beskjæringssagens rekyl og unngå kontakt med sverdspissen.



Garantert lydeffektnivå



Europeisk samsvarsmerking



Britisk samsvarsmerking



EurAsian samsvarsmerke



Ukrainsk samsvarsmerking

001



Roter for å justere kjedestrammingen  
+ = Stramming av kjeden  
- = Løsning av kjeden



Bevegelsesretning på kjedet.  
(Merket under tannhjuldekslet)

Ikke kast avfallsbatterier, elektrisk og elektronisk utstyrsavfall som usortert kommunalt avfall. Avfallsbatterier og elektrisk og elektronisk utstyrsavfall må samles inn separat. Avfallsbatterier, avfallsakkumulatører og lyskilder må fjernes fra utstyret. Spør lokale myndigheter eller utsalget for råd om resirkulering og steder for kildesortering. I henhold til lokale forskrifter kan forhandlere være forpliktet til å ta tilbake avfallsbatterier, elektrisk og elektronisk utstyrsavfall gratis. Ditt bidrag til gjenbruk av og gjenvinning av avfallsbatterier og elektrisk og elektronisk utstyrsavfall bidrar til å redusere etterspørselen etter råmaterialer. Avfallsbatterier, spesielt de som inneholder litium, og elektrisk og elektronisk utstyrsavfall inneholder verdifulle og resirkulerbare materialer som kan påvirke miljøet og menneskets helse negativt, hvis de ikke blir kastet på en miljøkompatibel måte. Slett personlig data fra utstyrsavfall, om noen.



**MERK:** Kjedestrammingen er riktig når gapet mellom kutteren i kjeden og stangen er mellom 2 og 3 mm. Trekk kjeden i midten av nedre side av stangen nedover (bort fra stangen) og mål avstanden mellom stangen og kjedekutterne.

**MERK:** Temperaturen på kjedet stiger ved normal bruk og fører til at det strekker seg. Kontroller kjedespenningen ofte, og juster etter behov. En kjede som er strammet i varm tilstand, kan bli for stram når den blir kald. Påse at kjedet er korrekt strammet som vist i disse instruksjonene.

4. Roter føringsstangens låseknot med klokken for å låse.
5. Installering av batteripakken  
Sett inn batteripakken i produktet. Pass på at låsen på batteripakken klikker på plass, og at batteripakken er riktig plassert og godt festet til produktet før driften påbegynnes.
6. Start produktet.  
Press avløserfrigivelsen, og klem bryterutløseren.

**MERK:** Slipp avtrekksbryteren for å stoppe produktet.

## SYMBOLER I DENNE MANUALEN



Merk



Advarsel

## KOMME I GANG

Se side 196-197.

1. Bruk personlig verneutstyr (PVU).  
Bruk fullstendig øyevern, hørselvern, kraftige sklisikre hansker, kraftig fotøytøy og beskyttende klær til enhver tid ved bruk av produktet. Ikke bruk maskinen uten sko eller med åpne sandaler.
2. Fjern ledestangdeksel.
3. Juster kjedespenningen. Vri føringsstangens låseknot mot klokka for å låse opp.  
For å øke kjedestrammingen, drei kjedestrammeknotten med klokka.  
For å redusere kjedestrammingen, drei kjedestrammeknotten mot klokka.

В основе конструкции беспроводной пилы для обрезки ветвей лежат принципы безопасности, продуктивности и надежности.

### НАЗНАЧЕНИЕ

Беспроводная пила для обрезки ветвей предназначена для использования только вне помещений. Из соображений безопасности всегда необходимо эксплуатировать инструмент, управляя им двумя руками.

Данный инструмент предназначен для распила веток, стволов, бревен и бруса, диаметр которых определяется длиной резания пильной шины. Предназначено только для распила дерева.

Изделие может применяться только в бытовых целях совершеннолетними, прошедшими достаточную подготовку в отношении угроз и профилактических мер при эксплуатации изделия. Он не предназначен для использования профессиональными службами озеленения.

Не используйте устройство для каких-либо иных целей.

### ОБЩИЕ ПРАВИЛА ТЕХНИКИ БЕЗОПАСНОСТИ ПРИ ИСПОЛЬЗОВАНИИ ИЗДЕЛИЯ

**⚠ ОСТОРОЖНО!** Ознакомьтесь со всеми инструкциями по технике безопасности, иллюстрациями и техническими характеристиками, входящими в комплект изделия. Несоблюдение всех инструкций, указанных ниже, может привести к поражению электрическим током, пожару и / или телесному повреждению.

Сохраните все предупреждения и инструкции по технике безопасности для последующего использования.

Термин "электроинструмент" в предупреждениях означает изделие, работающее от электрической сети (проводное) или аккумулятора (беспроводное).

### БЕЗОПАСНОСТЬ НА РАБОЧЕМ МЕСТЕ

- Рабочая зона должна быть свободна и хорошо освещена. Загромождение или плохое освещение рабочей зоны может привести к несчастным случаям.
- Не используйте электроинструмент во взрывоопасной среде, например в присутствии легковоспламеняющихся жидкостей, газов или пыли. В электроинструментах происходит искрообразование, что может привести к воспламенению пыли или газа.
- Не допускайте присутствия детей и посторонних лиц при работе с инструментом. Невнимательность может привести к утрате контроля.

### ЭЛЕКТРОБЕЗОПАСНОСТЬ

- Вилка кабеля питания инструмента должна соответствовать используемой розетке. Не подвергайте вилку кабеля каким-либо изменениям. Не используйте какие-либо переходники с электроинструментами с заземляющим проводом. Использование оригинальных штепсельных вилок и соответствующих розеток предотвращает опасность поражения электрическим током.
- Не допускайте контакта частей тела с поверхностями заземленных предметов, таких как трубы, радиаторы отопления, кухонные плиты, холодильники. При соприкосновении частей тела человека с заземленными участками возрастает опасность поражения электрическим током.

- Не допускайте попадания влаги на изделие и не используйте его во влажной атмосфере. Попавшая внутрь инструмента вода повышает опасность поражения электрическим током.
- Обращайтесь с кабелем питания надлежащим образом. Не используйте кабель для переноски, перемещения или отключения инструмента от сети питания. Оберегайте кабель от источников тепла, масляных и острых предметов и движущихся деталей. Поврежденные или запутанные провода повышают опасность поражения электрическим током.
- При работе с электроинструментом вне помещений пользуйтесь удлинительным кабелем, предназначенным для наружного применения. Использование кабеля, предназначенного для наружного применения, снижает опасность поражения электрическим током.
- Если нет возможности избежать работы в условиях повышенной влажности, подключайте инструмент через устройство защитного отключения. При использовании устройства защитного отключения снижается опасность поражения электрическим током.

### ЛИЧНАЯ БЕЗОПАСНОСТЬ

- Соблюдайте осторожность, следите за своими действиями и пользуйтесь здравым смыслом при работе с электроинструментом. Не пользуйтесь инструментом в состоянии усталости или под воздействием наркотических средств, алкоголя или медицинских препаратов. Малейшая невнимательность при работе с инструментом может привести к тяжкому телесному повреждению.
- Используйте средства индивидуальной защиты. Всегда надевайте средства защиты зрения. Средства защиты, такие как пылезащитная маска, нескользящая защитная обувь, шлем-каска, средства защиты органов слуха, используемые надлежащим образом, снижают опасность телесного повреждения.
- Не допускайте случайного запуска. Перед подключением к источнику питания или установкой аккумуляторной батареи, подъемом или перемещением инструмента убедитесь, что переключатель находится в положении «выключено». Во избежание несчастных случаев при перемещении инструмента не держите пальцы на переключателе инструмента и не подключайте его к источнику питания при включенном положении переключателя.
- Перед включением инструмента уберите все регулировочные и гаечные ключи. Гаечные или регулировочные ключи, оставленные на вращающихся частях инструмента, могут привести к телесному повреждению.
- Не перенапрягать. Старайтесь сохранять устойчивость и подыскивайте твердую опору. Это обеспечивает лучшую управляемость электроинструментом в непредвиденных ситуациях.
- Одевайтесь соответствующим образом. Не надевайте свободную одежду и украшения. Не допускайте попадания волос и одежды в подвижные детали. Свободная одежда, украшения и длинные волосы могут попасть в движущиеся части.
- Если в инструменте предусмотрено использование устройств удаления и сбора пыли, обеспечьте их надежное крепление и надлежащее использование.

Использование пылесборника снижает опасность, связанную с пылеобразованием.

- **Не нарушайте правила техники безопасности, даже несмотря на длительный опыт работы с инструментами.** Неосторожное действие может стать причиной тяжелых травм в течение доли секунды.

## ИСПОЛЬЗОВАНИЕ И ОБРАЩЕНИЕ С ИНСТРУМЕНТОМ

- **Не прикладывайте чрезмерных усилий при работе с данным инструментом. В каждом случае используйте надлежащий электроинструмент.** Правильно выбранный электроинструмент позволяет выполнить работу, для которой он предназначен, более качественно и более безопасно.
- **Не пользуйтесь инструментом, если выключатель не включается или не выключается.** Любой электроинструмент, не управляемый выключателем, представляет опасность и должен быть отремонтирован.
- **Перед регулировкой, заменой принадлежностей и помещением электроинструмента на хранение отсоедините вилку от источника питания и/или извлеките аккумуляторный блок (если это возможно).** Такие меры предосторожности помогут предотвратить опасность случайного пуска инструмента.
- **Храните неиспользуемые электроинструменты в месте, недоступном для детей, а также не допускайте к использованию данного инструмента лиц, не знакомых с его работой или не ознакомленных с данными данными инструкциями.** Инструмент в руках неподготовленного лица представляет опасность.
- **Электроинструменты и принадлежности необходимо обслуживать. Проверяйте инструмент на отсутствие перекосов или заклинивания движущихся частей, их неисправности или других причин, которые могут отразиться на работе инструмента. При повреждении инструмента перед его дальнейшим использованием его следует отремонтировать.** Многие несчастные случаи вызваны ненадлежащим обращением с инструментом.
- **Содержите режущее устройство в чистоте и заточенном виде.** При надлежащем техническом обслуживании режущего инструмента снижается вероятность застревания режущих частей и облегчается управляемость.
- **Используйте инструмент, принадлежности, насадки и т.п. в соответствии с данными указаниями, и принимая во внимание условия работы и выполняемую работу.** Использование данного электроинструмента не по назначению может создать опасную ситуацию.
- **Держите ручки и поверхности захватывания сухими, чистым, не допускайте попадания на них смазочных веществ.** Скользкие ручки и поверхности захватывания не позволяют безопасно управлять и контролировать инструмент в непредвиденных ситуациях.

## ЭКСПЛУАТАЦИЯ УСТРОЙСТВА С АККУМУЛЯТОРНЫМ ПИТАНИЕМ И УХОД ЗА НИМ

- **Зарядку выполняйте только с использованием зарядного устройства, указанного изготовителем.** Зарядное устройство, подходящее к одному типу аккумуляторных батарей, может создать опасность возгорания при использовании с аккумуляторными батареями другого типа.

- **Используйте электрические устройства только со специально предназначенными для них аккумуляторными батареями.** Использование аккумуляторных батарей другого типа может привести к телесным повреждениям или возгоранию.
- **Если аккумуляторная батарея не используется, храните ее отдельно от других металлических предметов, например канцелярских скрепок, монет, ключей, гвоздей, винтов и других мелких металлических предметов, которые могут привести к замыканию контактов батареи.** Замыкание контактов батареи может вызвать ожоги или привести к возгоранию.
- **При ненормальных условиях из батареи может вытечь жидкость, избегайте контакта с ней. Если этого избежать не удалось, смойте жидкость водой.** Если жидкость попала в глаза, после их промывания обратитесь за медицинской помощью. Жидкость, вытекшая из батареи, может вызвать раздражение или ожог.
- **Не используйте поврежденный или модифицированный аккумуляторный блок и инструмент.** Поврежденные или модифицированные аккумуляторы могут вести себя непредсказуемо, что может привести к пожару, взрыву или послужить причиной травмы.
- **Запрещается подвергать аккумуляторный блок или инструмент воздействию огня и высокой температуры.** Воздействие огня или температуры выше 130°C может привести к взрыву.
- **Заряжайте аккумуляторные блоки и инструмент в соответствии с инструкцией, не подвергая их при этом воздействию температур вне диапазона, указанного в инструкции.** Несоблюдение инструкций и зарядка при воздействии температур вне диапазона, указанного в инструкции, может привести к повреждению аккумулятора и повысить риск возгорания.

## ОБСЛУЖИВАНИЕ

- **Техническое обслуживание и ремонт инструмента должно выполняться только квалифицированным специалистом с использованием взаимозаменяемых запасных частей.** Это обеспечит нормальное техническое состояние устройства.
- **Обслуживание аккумуляторных блоков с признаками повреждения не допускается.** Обслуживание аккумуляторных блоков должно выполняться производителем или авторизованным сервисным центром.

## ОБЩИЕ ПРАВИЛА ТЕХНИКИ БЕЗОПАСНОСТИ ПРИ РАБОТЕ С ПИЛОЙ ДЛЯ ОБРЕЗКИ ВЕТВЕЙ

- **В процессе работы с пилой для обрезки ветвей не касайтесь пильной цепи и не прислоняйте ее к себе. Перед включением пилы для обрезки ветвей убедитесь, что пильная цепь не касается чего-либо.** В процессе работы с пилой для обрезки ветвей потеря внимания даже на короткий момент может привести к тому, что пильная цепь зацепит вашу одежду или какую-то часть тела.
- **Независимо от обстоятельств держите пилу для обрезки ветвей двумя руками — одной рукой за переднюю рукоять, а второй за заднюю.**
- **Удерживайте пилу для обрезки ветвей только за изолированные захватные поверхности, поскольку внутри пильной цепи могут**

находиться скрытые провода. Пильные цепи при соприкосновении с проводкой под напряжением могут передать его через металлические детали пилы для обрезки ветвей и причинить электротравму оператору.

- **Используйте средства защиты органов зрения** Рекомендуется использовать дополнительные средства защиты слуха, головы, рук, ног и стоп. Использование надлежащих средств защиты снижает риск получения травмы от вылетающих частиц или случайного контакта с пильной цепью.
- **Запрещается работать с пилой для обрезки ветвей, находясь на дереве, на лестнице, на крыше и любой неустойчивой поверхности.** Такое использование пилы для обрезки ветвей может привести к получению серьезных травм.
- **Независимо от обстоятельств твердо стойте на ногах.** Работа с пилой для обрезки ветвей допускается только при условии нахождения на стабильной, надежной и ровной поверхности. Работа на скользких и неустойчивых поверхностях может привести к потере баланса или управления пилой для обрезки ветвей.
- **При пилении согнутой напряженной ветви остерегайтесь ее распрямления.** При ослаблении напряжения в древесных волокнах расправившаяся ветка может ударить оператора и/или привести к потере управления пилой для обрезки ветвей.
- **Будьте крайне осторожны при пилении кустарника и молодых деревьев.** Тонкий лесоматериал может быть захвачен пильной цепью, хлестнуть вас или вывести из равновесия.
- **При переноске пилы для обрезки ветвей она должна находиться в выключенном состоянии.** Держите машину за заднюю рукоятку и на расстоянии от себя. В процессе транспортировки или хранения пилы для обрезки ветвей всегда используйте защитный кожух для направляющей шины. Надлежащее обращение с пилой для обрезки ветвей снизит вероятность случайного прикосновения к движущейся пильной цепи.
- **Следуйте инструкциям по смазке, натяжению цепи, замене шины и цепи.** Неправильно натянутая или смазанная цепь может порваться или увеличить опасность отскока.
- **Цепная пила предназначена только для пиления древесины.** Ненадлежащее использование пилы для обрезки ветвей запрещено. Например: запрещается использовать пилу для обрезки ветвей для резки металла, пластика, камня и других строительных материалов, кроме дерева. Использование пилы для обрезки ветвей для выполнения работ, для которых она не предназначена, может привести к возникновению опасных ситуаций.
- **Эта пила для обрезки ветвей не предназначена для валки леса.** Ненадлежащее использование пилы для обрезки ветвей может привести к получению серьезных травм оператором или находящимися рядом людьми.
- **При извлечении застрявшего материала, размещенного на хранение или проведении технического обслуживания пилы для обрезки ветвей соблюдайте все инструкции.** Выключите изделие и извлеките аккумуляторный блок. Непреднамеренное срабатывание пилы для обрезки ветвей в процессе извлечения застрявшего материала или при проведении технического обслуживания может привести к получению серьезных травм.

## ПРИЧИНЫ ОТСКОКОВ И МЕРЫ ЗАЩИТЫ ОПЕРАТОРА ОТ НИХ

Если носок шины натолкнется на препятствие или пильная цепь зажмется в дереве во время работы, бензопила может отскочить.

Контакт с вершиной в некоторых случаях может вызвать внезапную отдачу, которая отбрасывает пильную шину вверх и назад в направлении оператора.

Заклинивание цепной пилы в верхней части направляющей может привести к отскоку в направлении оператора.

И в первом и во втором случае можно потерять контроль за бензопилой и получить тяжелые травмы. Не надейтесь только на средства безопасности самой бензопилы. В качестве пользователя пилы для обрезки ветвей вы обязаны принять ряд мер в целях исключения аварий и травм.

Отскок является результатом ненадлежащего использования пилы для обрезки ветвей и/или нарушения правил или условий эксплуатации, и может быть предотвращен принятием нижеуказанных мер предосторожности:

- **Крепко удерживайте пилу для обрезки ветвей обеими руками, обхватив заднюю рукоятку и расположив туловище и руки таким образом, чтобы противостоять отскоку.** Оператор может справиться с усилием отскока, если предпринять надлежащие меры предосторожности. Не выпускайте пилу для обрезки ветвей из рук.
- **Не перенапрягайтесь и не пилите выше уровня плеч.** Это поможет избежать случайного соприкосновения с концом шины и обеспечит больший контроль над пилой для обрезки ветвей в неожиданных ситуациях.
- **Используйте только рекомендованные производителем сменные шины и пильные цепи.** Некорректная установка сменных шин и пильных полотен может стать причиной поломки и/или отбрасывания цепи.
- **При обслуживании и заточке пильной цепи соблюдайте инструкции изготовителя.** Уменьшение высоты ограничителя подачи может привести к увеличению отдачи.

## ДОПОЛНИТЕЛЬНЫЕ УКАЗАНИЯ ПО БЕЗОПАСНОСТИ

- Пройдите профессиональные курсы по эксплуатации и обслуживанию пил для обрезки ветвей, профилактическим мерам и первой помощи. Сохраните данные инструкции для последующего использования.
- Пила для обрезки ветвей — потенциально опасный инструмент. Несчастные случаи, связанные с использованием пил для обрезки ветвей, часто заканчиваются потерей конечностей и даже летальным исходом. Падающие ветви, сваливающиеся деревья, укатывающиеся бревна могут убить человека. Поврежденная или гнившая древесина представляет дополнительную опасность. Вы должны оценить свою способность выполнять поставленные задачи безопасно. Если у вас есть сомнения, доверьте эту работу профессиональному специалисту по резке дерева.

- Не допускается пиление вьющихся растений и/или молодого подлеска (диаметром менее 30 мм).
- При первом использовании изделия рекомендуется протестировать его путем распила бревен на пильных козлах.
- Размеры рабочей зоны зависят от вида работ и размеров дерева. Оператор должен знать и контролировать все, что происходит в этой рабочей зоне.
- В процессе распила не выполняйте возвратно-поступательные движения. Распил осуществляется за счет хода цепи. Поддерживайте цепь в заточенном состоянии и не пытайтесь проталкивать ее сквозь отрез.
- Не нажимайте на бензопилу в конце распиловки. Будьте готовы принять вес пилы, когда пиление в древесине закончится. Невыполнение данного требования может привести к получению серьезной травмы.
- Не останавливайте пилу в процессе пиления. Не выключайте пилу, пока она не выйдет из пропила.
- Чтобы снизить риск получения травм при контакте с движущимися деталями, всегда выключайте изделие, извлекайте аккумулятор и дождитесь остановки всех движущихся деталей.
  - перед очисткой или устранением забивания
  - перед тем, как оставить инструмент без присмотра
  - перед установкой и снятием насадок
  - перед проверкой, техобслуживанием и эксплуатацией устройства
- Слишком продолжительное использование инструмента может привести к травме. При длительном использовании изделия периодически делайте перерыв.
- Если устройство уронили, оно издает громкий стук или начинает чрезмерно вибрировать, немедленно остановите его и проверьте на наличие повреждений или выясните причину вибрации. Любые поврежденные детали должны быть надлежащим образом отремонтированы или заменены в авторизованном сервисном центре.
- Рабочий диапазон изделия: от 0°C до 40°C.
- Храните изделие при температуре воздуха от -10°C и 50°C.

### ИНДИВИДУАЛЬНЫЕ СРЕДСТВА ЗАЩИТЫ

Средства индивидуальной защиты хорошего, профессионального качества позволят снизить риск получения травмы оператором. При эксплуатации изделия соблюдайте следующие правила:

- Каска
  - должна соответствовать EN 397 и иметь маркировку CE
- Устройства защиты слуха
  - должна соответствовать EN 352-1 и иметь маркировку CE
- Средства защиты органов зрения и слуха
  - должны иметь маркировку CE и соответствовать EN 166 (для бесколочных стекол) или 1731 EN (для сетчатых козырьков)

- Перчатки
  - должна соответствовать EN ISO 11393-4 и иметь маркировку CE
- Защита ног (защитные гетры)
  - должны соответствовать EN ISO 11393-2, иметь маркировку CE и обеспечивать полную защиту.
- Защитная обувь для работы с пилой для обрезки ветвей
  - должна быть выполнена по стандарту EN ISO 20345:2004 и оснащена маркировкой с изображением пилы для обрезки ветвей, согласно стандарту EN ISO 11393-3. (Непостоянные пользователи могут использовать защитную обувь со стальным носком и защитными гетрами, которые соответствуют EN ISO 11393-5, если поверхность грунта ровная и опасность потери сцепления или захвата подраста невелика)
- Защитная куртка для защиты верхней части тела при работе с пилой для обрезки ветвей
  - должна соответствовать EN ISO 11393-6 и иметь маркировку CE

### ТРЕБОВАНИЯ БЕЗОПАСНОСТИ ПРИ ИСПОЛЬЗОВАНИИ ДОПОЛНИТЕЛЬНОЙ АККУМУЛЯТОРНОЙ БАТАРЕИ

- Для предотвращения опасности пожара в результате короткого замыкания, травм и повреждения изделия не опускайте инструмент, сменный аккумулятор или зарядное устройство в жидкости и не допускайте попадания жидкостей внутрь устройств или аккумуляторов. Коррозионные и проводящие жидкости, такие как соленый раствор, определенные химикаты, отбеливающие средства или содержащие их продукты, могут привести к короткому замыканию.
- Заряжайте аккумуляторный блок при температуре воздуха от 10°C до 38°C.
- Храните аккумуляторный блок при температуре воздуха от 0°C и 20°C.

### ИНСТРУКЦИИ, КАСАЮЩИЕСЯ НАДЛЕЖАЩИХ МЕТОДОВ ОБРЕЗКИ СУЧЬЕВ И ПОПЕРЕЧНОЙ РАСПИЛОВКИ

#### ОПИСАНИЕ СИЛ, ДЕЙСТВУЮЩИХ В ДРЕВЕСИНЕ

Когда вы представляете себе направление давлений и напряжений в древесине, можно устранить возникновение защемлений или, по крайней мере, ожидать их в процессе пиления. Натяжение в древесине приводит к тому, что слои растягиваются и, если пилить эту область, то пропил будет стремиться расходиться по мере прохождения пилы. Если бревно лежит на козлах для пилки дров, а конец свисает без опоры, то напряжение создается на верхней поверхности из-за веса свисающего конца бревна, растягивающего слои древесины. Аналогично, нижняя сторона бревна будет под давлением, и слои древесины сжимаются. Если пропил будет делаться в этой области, то он будет стремиться замкнуться во время пиления. Такой распил приведет к защемлению лезвия.

#### ВОЗВРАТНО-ПОСТУПАТЕЛЬНАЯ ТЯГА

Рабочая тяга всегда противоположна направлению движения пильной цепи. Оператор обязан быть готов контролировать увод и отдачу инструмента. Изделие



уводит (вперед) при распиле нижней части штанги. Изделие может сдвинуться назад (по направлению к оператору) при резке верхней кромкой.

### ПИЛУ ЗАКЛИНИЛО В ПРОПИЛЕ

Отключите устройство и извлеките аккумуляторный блок. Не пытайтесь с излишним усилием вынуть цепь и шину из пропила, так как при этом цепь может порваться, отлететь назад и ударить оператора. Такая ситуация обычно возникает из-за того, что дерево неправильно поддерживается и сдавливает пропил, заставляя его закрыться, таким образом защемляя зубья пилы. Если регулировкой подпоры не удается освободить шину и цепь, используйте для расширения пропила и освобождения пилы деревянные клинья или рычаг. Запрещается включать пилу для обрезки ветвей, если направляющая шина уже находится внутри пропила.

### СОСКАЛЬЗЫВАНИЕ / ПОДПРЫГИВАНИЕ

В том случае, если не удастся вонзить пилу для обрезки ветвей при выполнении разреза, направляющая шина может начать подпрыгивать или опасным образом скользить по поверхности бревна или ветки и, возможно, привести при этом к потере контроля над пилой для обрезки ветвей. Для того чтобы предотвратить или уменьшить риск соскальзывания или подпрыгивания, всегда удерживайте пилу двумя руками. Для выполнения разреза необходимо продельать пилой желобок.

Запрещается обрезать пилой для обрезки ветвей небольшие гибкие ветки или кустарник. Их размер и гибкость могут легко привести к отскоку пилы по направлению к оператору или они могут согнуться и с большой силой разогнуться обратно. Для подобной работы лучше всего подойдет ручная пила, садовые ножницы, топор и другой ручной инструмент.

### РАСКРЯЖЕВКА БРЕВЕН

Раскряжевка – это распиловка бревна по длине. Необходимо обеспечить устойчивую опору и равномерное распределение веса на обе ноги. По возможности, бревно нужно поднять и подпереть с помощью ветвей, бревен или деревянных чурок. Соблюдайте простые правила для облегчения пиления. Если бревно подперто по всей длине, оно пилится сверху (надпил).

Если бревно подперто с одного конца, пропилите 1/3 диаметра снизу (подпил). Затем завершите пиление, сделав надпил до встречи с первым пропилом.

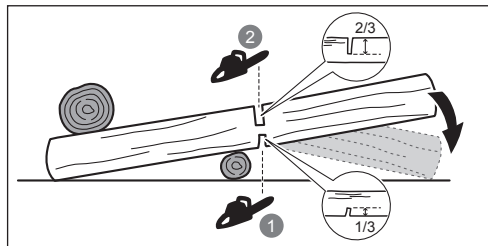

Если бревно поддерживается с обоих концов, пропилите 1/3 диаметра сверху (надпил). Затем завершите пиление, сделав подпил на 2/3 снизу до встречи с первым пропилом.

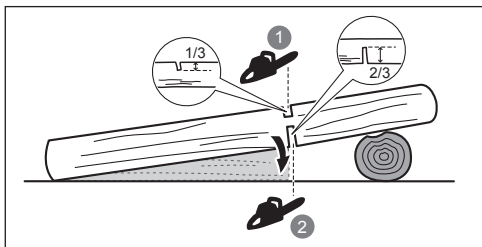

Если раскряжевка выполняется на склоне, следует всегда находиться на верхней по склону стороне бревна. Для обеспечения контроля во время «пропиливания» ближе к завершению ослабьте нажим, не ослабляя хват рукояткой пилы для обрезки ветвей. Не допускайте контакта цепи с землей. После завершения пропила дождитесь остановки пильной цепи. Только после этого можно перемещать пилу для обрезки ветвей. Всегда останавливайте двигатель, прежде чем перейти от дерева к дереву.

### СУЧКОВАНИЕ ДЕРЕВА

Сучкование – это удаление сучьев с поваленного дерева. При сучковании, не обрезайте первыми крупные нижние ветви, чтобы они поддерживали дерево над землей. Срезайте небольшие ветки за один проход. Ветки следует спиливать снизу вверх во избежание защемления пилы для обрезки ветвей.

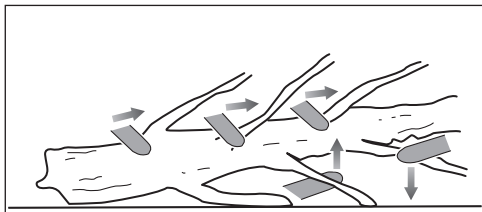

### ПРУЖИНАЩИЕ ДЕРЕВЬЯ

Хлыст (A) - это ветка, выкорчеванный корень или куст, натянутый под давлением другим деревом. Хлыст может резко выпрямиться, если отрезать держащее его дерево.

Пень поваленного дерева часто возвращается в вертикальное положение, когда ствол отрезают от него до конца. Будьте осторожны! Хлысты опасны. Не пытайтесь срезать изогнутые ветки или пни, которые находятся под напряжением, если вы не имеете профессиональной подготовки и навыков.

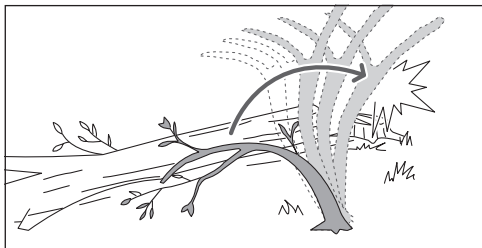

**⚠ ОСТОРОЖНО!** Пружинящие деревья представляют собой опасность и способны нанести удар по оператору, в результате чего оператор может потерять управление над пилой для обрезки ветвей. Что ведет тяжелым и даже смертельным травмам. Распил молодых деревьев должен осуществляться опытными пользователями.

## ТРАНСПОРТИРОВКА И ХРАНЕНИЕ

- Перед размещением на хранение или транспортировкой выключите изделие, извлеките аккумуляторный блок и дождитесь остывания изделия.
- Очистите устройство от всех посторонних материалов. Храните его в прохладном, сухом, хорошо проветриваемом и недоступном для детей месте. Оберегайте от веществ, вызывающих коррозию, например, садовых удобрений или соли для удаления льда. Запрещается хранить изделие на улице.
- Перед размещением на хранение и транспортировкой изделия установите защитное приспособление пильной шины.
- Для транспортировки закрепите изделие так, чтобы оно не могло перемещаться или упасть во избежание травмирования персонала или повреждения изделия.

## ПЕРЕВОЗКА ЛИТВЕВЫХ БАТАРЕЙ

Транспортировку батареи осуществляйте в соответствии местными и национальными нормами и положениями.

Следуйте всем особым требованиям к упаковке и маркировке при транспортировке батареи в стороне организации. Проверьте, чтобы батарея не соприкасалась с другими батареями или токопроводящими материалами во время транспортировки, защитив открытые контакты с помощью изоляции, непроводящих колпачков или пленки. Не транспортируйте поврежденные или протекающие батареи. За консультацией обращайтесь в транспортно-экспедиционную компанию.

## ОБСЛУЖИВАНИЕ

- Используйте только оригинальные запчасти, аксессуары и насадки от производителя. Невыполнение этого требования может привести к травме, к снижению производительности и к аннулированию гарантии.
- Обслуживание требует чрезвычайной заботы и знания и должно быть выполнено только квалифицированным техником обслуживания. Обратитесь в авторизованный сервисный центр.
- Вы можете выполнять работы по регулировке и обслуживанию, которые описаны в данном руководстве. Ремонтные работы должны осуществляться только в авторизованном сервисном центре.
- Следствием ненадлежащей эксплуатации, снятия защитных приспособлений или внесения изменений в их конструкцию может являться некорректная работа изделия, а также увеличение риска серьезной травмы. Обеспечьте своевременное профессиональное обслуживание и безопасность изделия.

- Заточка цепи является сложной прецизионной задачей, которая должна выполняться исключительно опытными профессионалами. В случае износа или растяжения цепи производитель настоятельно рекомендует выполнять ее замену на новую в авторизованном сервисном центре. Номер детали доступен в таблице спецификаций изделия в руководстве.
- Соблюдайте инструкции по смазке, проверке натяжения цепи и регулировке.
- После каждого использования протирайте пластиковые детали сухой тканью.
- Проверить все болты, задвижки, и винты, через короткие интервалы, на надлежащую плотность, чтобы убедиться, что оборудование находится в безопасном, рабочем состоянии. В случае повреждения какой-либо детали необходимо обратиться в авторизованный сервисный центр для выполнения надлежащего ремонта или замены.

## СПИСОК ОБСЛУЖИВАНИЯ

### Ежедневная проверка

Смазка Шины	Перед каждым использованием
Натяжение цепи	Перед каждым использованием и регулярно
Острота Цепи	Перед каждым использованием (визуальная проверка)
На поврежденные части	Перед каждым использованием
На свободные застёжки	Перед каждым использованием

### Осмотр и Чистка

Шина	Перед каждым использованием
Целостность пилы	после каждого использования

## ИЗУЧИТЕ УСТРОЙСТВО

См. стр. 195.

1. Защитный кожух полотна
2. Шина
3. Кнопка разблокировки курка
4. Курковый переключатель
5. Пильная цепь
6. Защитное приспособление пильной шины
7. Руководство оператора
8. Масло для пильных цепей и шин
9. Светодиодные лампочки
10. Ручка фиксации пильной шины
11. Ручка натяжения цепи
12. Отделение для аккумулятора
13. Аккумулятор
14. Зарядное устройство

## УСТРОЙСТВА БЕЗОПАСНОСТИ

### Уловитель цепи

Ограничитель цепи предотвращает отбрасывание пильной цепи в сторону оператора при ее ослаблении и разрыве.

### Шина

Как правило, у пильных шин с небольшим радиусом режущих концов вероятность отбрасывания несколько ниже. Необходимо использовать пильную шину и подходящую цепь, которая имеет длину, достаточную для работы. Увеличенная длина шины повышает опасность потери управляемости во время пиления. Регулярно проверяйте натяжение цепи. При пилении небольших ветвей (короче полной длины пильной шины) цепь может соскочить, если ее натяжение установлено неправильно.

### Противоотскоковая пильная цепь

Пильная цепь с низкой отдачей снижает опасность отскока.

Ограничители глубины перед каждым зубом пильной цепи могут сократить силу отскока, не давая зубьям слишком глубоко врезаться в дерево. Используйте запасные пильные шины и цепи, только рекомендуемые производителем.

Будьте вдвойне бдительны после заточки цепи: она легче отскакивает. Для вашей безопасности производите замену цепей пилы при остановке процесса резания.

### Защита от перегрева

Аккумуляторный блок оснащен защитой от перегрева, предназначенной для того, чтобы уберечь секции аккумулятора от повреждения вследствие воздействия высоких температур. Данная функция прерывает подачу энергии от аккумулятора к изделию до остывания секций. Если аккумуляторный блок чрезмерно нагрелся, перед возобновлением работы дождитесь его остывания. Если изделие все еще не работает, подключите аккумуляторный блок к зарядному устройству, которое также может определить, задействована ли защита от перегрева. После остывания аккумуляторных секций зарядное устройство начнет заряжать аккумулятор.

**ПРИМЕЧАНИЕ:** Температура окружающей среды выше 30 °C и работа с мощными инструментами, такими как пила для обрезки ветвей, может способствовать быстрому нагреву секций аккумулятора. Регулярно проверяйте состояние аккумуляторного блока, и в случае его нагрева замените аккумулятор или дождитесь его остывания.

**ПРИМЕЧАНИЕ:** Индикатор аккумуляторной батареи может не работать, если прекращение питания инструмента от батареи вызвано срабатыванием функции защиты батареи.

### СВЕТОВОЙ ИНДИКАТОР (RY18PSX15A)

Светодиодный индикатор	Состояние	Описание
Зеленый цвет	Нормальная нагрузка	В процессе обрезки пользователь прилагает усилие правильной интенсивности.

Оранжевый	Высокая нагрузка	В процессе обрезки пользователь прилагает усилие высокой интенсивности. Снизьте интенсивность усилия для уменьшения нагрузки на изделие.
Красный цвет	Перегрузка	В процессе обрезки пользователь прилагает усилие чрезмерной интенсивности. Изделие выключится.

### УСЛОВНЫЕ ОБОЗНАЧЕНИЯ НА ПРОДУКТЕ



Внимание

Перед началом работы с изделием внимательно ознакомьтесь со всеми инструкциями. Соблюдайте технику безопасности.



Носите устройства защиты зрения и слуха, а также защитную каску.



Надевайте нескользящие перчатки для работы в тяжелых условиях.



При работе с данным изделием надевайте нескользящую защитную обувь.



Не подвергайте инструмент воздействию дождя и не используйте в условиях повышенной влажности.



Работайте бензопилой, держа ее обеими руками.



Не работайте бензопилой, держа ее одной рукой.



Остерегайтесь отскока пилы для обрезки ветвей и избегайте соприкосновения с концом шины.



Гарантируемый уровень звуковой мощности



Знак соответствия европейским стандартам

UK  
SA

EAC



001

Знак соответствия стандартам  
Великобритании

Знак Евразийского Соответствия

Знак соответствия Украины



Поверните для регулировки  
натяжения цепи  
+ = Затяните цепь  
- = Ослабьте цепь



Направление перемещения цепи.  
(Отмечено под цепной шестерней)

Утилизация аккумуляторов,  
электрического и электронного  
оборудования в месте с  
несортированными бытовыми  
отходами не допускается. Сбор  
аккумуляторов, электрического  
и электронного оборудования  
в целях утилизации должен  
осуществляться отдельно. Перед  
утилизацией необходимо извлечь  
из оборудования элементы  
питания, аккумуляторы и источники  
света. Обратитесь к местным  
органам власти или поставщику,  
чтобы получить консультацию по  
переработке или информацию о  
пунктах переработки. Ритейлеры  
могут быть обязаны бесплатно  
принимать аккумуляторы,  
электрическое и электронное  
оборудование на утилизацию  
в соответствии с местными  
регламентами. Ваш вклад  
в повторную переработку  
аккумуляторов, а также  
электрического и электронного  
оборудования позволит сократить  
потребность в сырье. Аккумуляторы,  
в частности, содержащие  
литий, а также электрическое  
и электронное оборудование  
содержит ценные и подлежащие  
повторной переработке материалы,  
которые в случае ненадлежащей  
утилизации способны вредить  
экологии и здоровью людей.  
Перед утилизацией удалите с  
оборудования все персональные  
данные.



## УСЛОВНЫЕ ОБОЗНАЧЕНИЯ В ДАННОМ РУКОВОДСТВЕ



Примечание



Осторожно

## ПЕРЕД НАЧАЛОМ РАБОТЫ

См. стр. 196-197.

1. Применяйте средства индивидуальной защиты (СИЗ).  
Во время работы с изделием всегда используйте полноценную защиту органов зрения, слуха, плотные нескользящие перчатки, надежную обувь и защитную одежду. Не работайте с инструментом босиком или в открытых сандалиях.
2. Снимите крышку с шины.
3. Регулировка натяжения цепи. Поверните фиксатор направляющей шины по направлению против часовой стрелки для разблокировки.  
Для натяжения цепи вращайте регулятор натяжения цепи по направлению часовой стрелки.  
Для ослабления цепи вращайте регулятор натяжения цепи по направлению против часовой стрелки.  
**ПРИМЕЧАНИЕ:** Правильность натяжения цепи определяется зазором между режущим элементом цепи и шиной, который должен составлять от 2 до 3 мм. Потяните цепь в середине нижней части шины вниз (от шины) и замерьте расстояние между шиной и режущими элементами цепи.  
**ПРИМЕЧАНИЕ:** Температура цепи возрастает при нормальной работе, вызывая растяжение цепи. Регулярно проверяйте натяжение цепи и регулируйте по мере необходимости. Если цепь натянута горячей, она может зажаться остывнув. Натяжение цепи регулируйте в соответствии с данными указаниями.
4. Поверните фиксатор направляющей шины по направлению часовой стрелки для блокировки.
5. Установите аккумуляторные батареи.  
Установите аккумуляторный блок внутрь изделия. Перед началом работы убедитесь в том, что фиксатор на аккумуляторном блоке защелкнут и аккумуляторный блок надежно зафиксирован.
6. Запустите изделие.  
Нажмите на ручку освобождения куркового переключателя, а затем нажмите на курковый переключатель.

**ПРИМЕЧАНИЕ:** Для остановки изделия отпустите курковый переключатель.

**Транспортировка:**

Категорически не допускается падение и любые механические воздействия на упаковку при транспортировке.

При разгрузке/погрузке не допускается использование любого вида техники, работающей по принципу зажима упаковок.

**Хранение:**

Необходимо хранить в сухом месте.

Необходимо хранить вдали от источников повышенных температур и воздействия солнечных лучей.

При хранении необходимо избегать резкого перепада температур.

Хранение без упаковки не допускается.

**Срок службы изделия:**

Срок службы изделия составляет 5 лет.

Не рекомендуется к эксплуатации по истечении 5 лет хранения с даты изготовления без предварительной проверки.

**Дата изготовления** (код даты) отштампован на поверхности корпуса изделия.

Пример:

W17 Y2015, где Y2015 - год изготовления

W17 – неделя изготовления

Определить месяц изготовления можно согласно приведенной ниже таблице, на примере 2015 года.

**Обратите внимание!** Количество недель в месяце различается от года в год.

Месяц	Январь	Февраль	Март	Апрель	Май	Июнь	Июль	Август	Сентябрь	Октябрь	Ноябрь	Декабрь	Год
Неделя	01	05	09	14	18	22	27	31	36	40	44	49	2015
	02	06	10	15	19	23	28	32	37	41	45	50	
	03	07	11	16	20	24	29	33	38	42	46	51	
	04	08	12	17	21	25	30	34	39	43	47	52	
	05	09	13	18	22	26	31	35	40	44	48	53	
		14			27								

- EN
- FR
- DE
- ES
- IT
- NL
- PT
- DA
- SV
- FI
- NO
- RU**
- PL
- CS
- HU
- RO
- LV
- LT
- ET
- HR
- SL
- SK
- BG
- UK
- TR
- EL

Bezpieczeństwo, efektywność i niezawodność były czynnikami o najwyższym priorytecie w trakcie projektowania Państwa przycinarki akumulatorowej.

## PRZEZNACZENIE URZĄDZENIA

Przycinarka akumulatorowa przeznaczona jest do stosowania wyłącznie na wolnym powietrzu. Ze względów bezpieczeństwa produkt musi być odpowiednio kontrolowany – należy przez cały czas trzymać go obiema rękoma.

Produkt jest przeznaczony do cięcia gałęzi, pni, kłód i belek o średnicy określonej przez długość cięcia prowadnicy. Może być używana wyłącznie do cięcia drewna.

Produkt przeznaczony jest do użytku domowego przez osoby dorosłe odpowiednio przeszkolone w zakresie zagrożeń i środków zapobiegawczych, które należy stosować podczas jego eksploatacji. Produkt nie jest przeznaczony do profesjonalnej wycinki drzew.

Nie używać do żadnych innych celów.

## OGÓLNE OSTRZEŻENIA DOTYCZĄCE BEZPIECZEŃSTWA PRODUKTU

**⚠ OSTRZEŻENIE!** Należy zapoznać się ze wszystkimi dostarczonymi z tym produktem instrukcjami, ilustracjami i specyfikacjami. Nieprzestrzeganie przedstawionych niżej zaleceń mogłoby pociągnąć za sobą wypadki takie jak pożary, porażenia prądem elektrycznym i zranienie osób.

**Zachowajcie te ostrzeżenia i zalecenia, aby móc się do nich odnieść w późniejszym czasie.**

Określenie „elektronarzędzie” w ostrzeżeniach oznacza produkt zasilany z sieci (przewodowy) lub zasilany akumulatorem (beziprzewodowy).

## OTOCZENIE ROBOCZE

- **Miejsce pracy musi być utrzymywane w czystości i dobrze oświetlone.** Obszary zaśmiecone lub niewystarczająco oświetlone mogą być przyczyną wypadku.
- **Nie wolno uruchamiać urządzeń elektrycznych w miejscach, gdzie grozi to wybuchem, na przykład w pobliżu łatwopalnych cieczy, gazów lub pyłów.** Urządzenia elektryczne mogą wytwarzać iskry, które mogą być przyczyną zapłonu pyłów lub oparów.
- **Podczas używania narzędzi elektrycznych należy utrzymywać osoby postronne i dzieci z dala od miejsca pracy.** Odwrócenie uwagi operatora może spowodować utratę kontroli nad urządzeniem.

## ZASADY BEZPIECZEŃSTWA DOTYCZĄCE OBSŁUGI URZĄDZEŃ ELEKTRYCZNYCH

- **Wtyczki zasilania elektronarzędzi muszą pasować do gniazd sieciowych. Nie wolno modyfikować wtyczek w żaden sposób. Nie wolno używać żadnych przejściówek do podłączania urządzeń posiadających przewód zasilania z uziemieniem.** Stosowanie oryginalnych wtyczek i dopasowanych gniazd sieciowych zmniejsza ryzyko porażenia prądem.
- **Unikać kontaktu ciała z powierzchniami uziemionymi lub podłączonymi do bieguna zerowego, np..rury,**

**instalacje grzewcze i chłodnicze.** Kontakt ciała z masą lub uziemieniem zwiększa ryzyko porażenia prądem.

- **Nie narażać tego produktu na działanie deszczu lub wody.** Przedostanie się wody do wnętrza elektronarzędzia zwiększa ryzyko porażenia prądem.
- **Nie uszkodzić przewodu zasilania. Nie wolno używać przewodu zasilania do przenoszenia, ciągnięcia urządzenia lub jego odłączania z gniazda sieciowego. Przewody elektryczne trzymać z dala od źródeł ciepła, oleju, ostrych krawędzi lub ruchomych elementów.** Uszkodzony lub zaplątany przewód elektryczny zwiększa ryzyko porażenia prądem.
- **W przypadku używania urządzenia na zewnątrz, ewentualne przedłużacze muszą być do tego przystosowane.** Zastosowanie przedłużacza przystosowanego do warunków zewnętrznych zmniejsza ryzyko porażenia prądem.
- **Jeśli nie można uniknąć użytkowania urządzenia elektrycznego w warunkach wilgotnych, należy je zasilać z obwodu zabezpieczonego wyłącznikiem różnicowo-prądowym (RCD).** Zastosowanie takiego wyłącznika pozwala zmniejszyć ryzyko porażenia prądem elektrycznym.

## BEZPIECZEŃSTWO OSOBISTE

- **Zachowywać skupienie, uważnie obserwować wykonywane czynności, stosować zasady zdrowego rozsądku podczas obsługi urządzenia. Nie używać urządzeń elektrycznych w stanie zmęczenia lub będąc pod wpływem leków, alkoholu lub środków odurzających.** Moment nieuwagi podczas obsługi elektronarzędzia może być przyczyną poważnego zranienia.
- **Stosować środki ochrony osobistej. Zawsze nosić okulary ochronne.** Stosowanie takich środków ochrony osobistej jak maska przeciwpyłowa, obuwie antypoślizgowe, twarde nakrycie głowy, nasznarki pozwoli zmniejszyć ryzyko zranienia.
- **Unikać możliwości przypadkowego uruchomienia urządzenia. Przed podłączeniem do zasilania/założeniem akumulatora lub w celu jego podniesienia lub przeniesienia należy upewnić się, że wyłącznik zasilania znajduje się w położeniu wyłączonym.** Przenoszenie elektronarzędzia z palcem na wyłączniku lub podłączenie zasilania do urządzenia, w którym wyłącznik znajduje się w położeniu włączonym grozi wypadkiem.
- **Usunąć wszelkie narzędzia i klucze przed włączeniem zasilania.** Uruchomienie elektronarzędzia z kluczem założonym na ruchomy element grozi poważnym wypadkiem.
- **Nie sięgać zbyt daleko. Należy cały czas pewnie opierać stopy i utrzymywać równowagę.** Zapewni to lepsze panowanie nad urządzeniem w nieprzewidzianych sytuacjach.
- **Należy zakładać odpowiednią odzież ochronną. Nie zakładać luźnego ubioru ani biżuterii. Włosy i luźne fragmenty odzieży należy trzymać z dala od ruchomych części.** Mogą być one wciągnięte przez ruchome części urządzenia.

- Jeśli używane urządzenie posiada przyłącze do wyciągu i gromadzenia kurzu, należy go używać w odpowiedni sposób. Stosowanie metod usuwania pyłu zmniejsza zagrożenie związane z jego gromadzeniem.
- Nie należy dopuszczać do tego, aby wcześniejsza znajomość obsługi podobnych narzędzi doprowadziła do ignorowania zasad bezpiecznego posługiwania się narzędziem. Nieostrożna obsługa może spowodować poważne urazy ciała w ciągu ułamka sekundy.

## UŻYTKOWANIE I KONSERWACJA URZĄDZEŃ ELEKTRYCZNYCH

- Nie przeciążać urządzenia. Używać odpowiedniego narzędzia do odpowiedniego rodzaju prac. Najlepsze efekty pracy, przy zachowaniu pełnego bezpieczeństwa, zapewni używanie urządzeń w zakresie parametrów znamionowych i stosownie do ich przeznaczenia.
- Nie używać tego urządzenia, jeśli wyłącznik nie pracuje poprawnie. Używanie elektronarzędzia bez sprawnego wyłącznika jest zbyt niebezpieczne - należy oddać je do naprawy.
- Przed przystąpieniem do regulacji lub wymiany akcesoriów bądź przed rozpoczęciem przechowywania należy odłączyć wtyczkę od źródła zasilania i/lub (o ile jest to możliwe) odłączyć akumulator od narzędzia z napędem. Tego rodzaju środki zapobiegawcze pozwolą zmniejszyć ryzyko przypadkowego uruchomienia elektronarzędzia.
- Nieużywane urządzenia należy przechowywać poza zasięgiem dzieci. Nie wolno zezwalać osobom nie obeznanym z obsługą urządzeń elektrycznych na ich używanie. Urządzenia elektryczne mogą być niebezpieczne w rękach osób nieposiadających odpowiedniego przygotowania.
- Narzędzia z napędem i akcesoria należy utrzymywać w dobrym stanie technicznym. Należy sprawdzać wyrównanie elementów ruchomych, sprawdzać, czy nie ma jakichkolwiek uszkodzeń, uwzględniać wszelkie aspekty mające wpływ na bezpieczną pracę urządzenia. W przypadku stwierdzenia uszkodzeń, oddać urządzenie do naprawy. Wiele wypadków spowodowane jest używaniem urządzeń w niewłaściwym stanie technicznym.
- Elementy tnące muszą być ostre i czyste. Odpowiednio ostre krawędzie tnące ułatwią prowadzenie urządzenia i są bardziej odporne na uszkodzenie.
- Wszelkie urządzenia, przystawki, akcesoria itp. należy używać zgodnie z dołączonymi instrukcjami obsługi, z uwzględnieniem warunków i charakteru wykonywanej pracy. Używanie narzędzi w sposób niezgodny z ich przeznaczeniem grozi poważnym niebezpieczeństwem.
- Uchwyty i powierzchnie do trzymania muszą zawsze być suche, czyste i wolne od smaru oraz oleju. Śliskie uchwyty i powierzchnie do trzymania nie umożliwiają bezpiecznej obsługi i kontrolowania narzędzia w nieoczekiwanych sytuacjach.

## UŻYTKOWANIE I OBSŁUGA AKUMULATORA

- Ładować wyłącznie za pomocą ładowarki dostarczonej przez producenta. Ładowarka

przeznaczona do jednego modelu akumulatora może być przyczyną pożaru w przypadku zastosowania do ładowania akumulatora innego typu.

- Używać narzędzi ręcznych z napędem elektrycznym wyłącznie z akumulatorami przeznaczonymi do tych urządzeń. Używanie innych akumulatorów wiąże się ze zwiększonym ryzykiem pożaru lub obrażeń ciała.
- Gdy akumulator nie jest używany, przechowywać go z dala od innych metalowych przedmiotów, np. spinaczy, monet, kluczy, gwoździ, śrub lub innych małych metalowych przedmiotów, które mogłyby utworzyć połączenie między stykami, prowadząc do zwarcia. Zwarcie styków akumulatora może spowodować oparzenia lub pożar.
- W przypadku niewłaściwej obsługi może dojść do wycieku płynu z akumulatora, należy unikać kontaktu z tym płynem. Miejsce ewentualnego kontaktu przepłukać wodą. W przypadku, gdy płyn dostanie się do oczu, po przemyciu zwrócić się o pomoc do lekarza. Płyn wyciekający z akumulatora może powodować podrażnienia i oparzenia.
- Nie stosować uszkodzonych ani zmodyfikowanych akumulatorów i narzędzi. Uszkodzone lub zmodyfikowane akumulatory mogą zachowywać się w sposób nieprzewidywalny, co może prowadzić do pożaru, wybuchu lub ryzyka obrażeń.
- Nie narażać akumulatora lub narzędzia na działanie ognia lub zbyt wysokich temperatur. Narażenie na działanie ognia lub temperatury powyżej 130°C może spowodować wybuch.
- Przestrzegać wszystkich instrukcji ładowania i nie ładować akumulatora ani narzędzia poza podanym w instrukcji zakresem temperatur. Ładowanie w niewłaściwy sposób lub w temperaturze poza określonym zakresem może doprowadzić do uszkodzenia akumulatora i wzrostu zagrożenia pożarowego.

## KONSERWACJA

- Urządzenie elektryczne powinno być naprawiane przez wykwalifikowany personel, z zastosowaniem identycznych części zamiennych. Dzięki temu zapewnione będzie bezpieczeństwo użytkownika urządzenia.
- Nigdy nie serwisować uszkodzonych akumulatorów. Serwisowaniem akumulatorów powinien zajmować się wyłącznie producent lub autoryzowany serwis.

## PRZYCINARKA — OGÓLNE OSTRZEŻENIA DOTYCZĄCE BEZPIECZEŃSTWA

- W trakcie pracy z przycinarką trzymać wszystkie części ciała z dala od łańcucha. Przed uruchomieniem przycinarki należy upewnić się, że łańcuch niczego nie dotyka. Chwila nieuwagi podczas obsługi przycinarki może spowodować zaplątanie się odzieży lub ciała w łańcuch.
- Zawsze trzymać przycinarkę jedną ręką na tylnym uchwycie, a drugą na przednim.
- Przycinarkę należy trzymać wyłącznie za izolowaną powierzchnię chwytną, ponieważ w przeciwnym przypadku łańcuch może zetknąć się z ukrytymi



przewodami. Zetknięcie się łańcucha z przewodem pod napięciem może spowodować, że odsłonięte metalowe części przycinarki akumulatorowej również znajdą się pod napięciem, co może skutkować porażeniem prądem elektrycznym.

- **Zakładać środki ochrony wzroku** Zaleca się stosowanie dodatkowych środków ochrony słuchu, głowy, rąk, nóg i stóp. Odpowiedni sprzęt ochronny zmniejsza ryzyko urazów ciała powodowanych przez latające odłamki lub przypadkowy kontakt z piłą łańcuchową.
- **Nie należy obsługiwać przycinarki, stojąc na drzewie, na drabinie, na dachu lub jakiegokolwiek innej niestabilnej podporze.** Obsługa przycinarki w ten sposób może skutkować poważnymi obrażeniami ciała.
- **Zawsze utrzymywać prawidłową postawę i obsługiwać przycinarkę tylko wtedy, gdy stoi na stałej, bezpiecznej i równej powierzchni.** Śliskie i niestabilne powierzchnie mogą doprowadzić do utraty równowagi lub kontroli nad przycinarką.
- **Należy zachować ostrożność w przypadku przecinania naprężonej gałęzi, ponieważ występuje ryzyko odskoczenia gałęzi.** Gdy napięcie drewna zostanie uwolnione, naprężona wcześniej gałąź może uderzyć operatora i/lub spowodować utratę kontroli nad przycinarką.
- **Należy zachować szczególną ostrożność podczas cięcia krzaków i młodych drzew.** Wiotki materiał może być pochwycony przez łańcuch pilarki, przyciągnięty do operatora lub operator może stracić równowagę.
- **Przycinarkę należy przenosić za tylny uchwyt, przy czym w czasie przenoszenia powinna być wyłączona i trzymana z dala od ciała. Podczas transportu lub przechowywania przycinarki zawsze zakładać osłonę prowadnicy.** Właściwa obsługa przycinarki zmniejszy prawdopodobieństwo przypadkowego kontaktu z ruchomym łańcuchem.
- **Należy postępować zgodnie z instrukcjami dotyczącymi smarowania, napinania łańcucha oraz wymiany prowadnicy i łańcucha.** Nieprawidłowo napięty lub nienasmarowany łańcuch może pęknąć lub zwiększyć ryzyko odbicia piły.
- **Należy ciąć wyłącznie drewno.** Nie używać przycinarki niezgodnie z przeznaczeniem. Nie wolno na przykład używać przycinarki do cięcia metalu, tworzyw sztucznych, cegieł i innych materiałów budowlanych. Użycie przycinarki niezgodnie z jej przeznaczeniem może doprowadzić do niebezpiecznej sytuacji.
- **Ta przycinarka nie jest przeznaczona do ścinki drzew.** Użycie przycinarki niezgodnie z przeznaczeniem może spowodować poważne obrażenia operatora lub osób postronnych.
- **Podczas usuwania zakleszczonego materiału, a także przechowywania i serwisowania przycinarki, należy przestrzegać wszystkich instrukcji.** Upewnić się, że wyłącznik został ustawiony w położeniu oznaczającym wyłączenie, a akumulator wyjęty. Nieoczekiwane uruchomienie przycinarki podczas usuwania zakleszczonego materiału lub serwisowania może spowodować poważne obrażenia ciała.

## PRZYCZYNY I ZAPOBIEGANIE ODRZUTOWI:

Do odrzutu może dojść w sytuacji, gdy końcówka prowadnicy wejdzie w kontakt z obiektem lub gdy łańcuch zablokuje się w materiale podczas cięcia.

W niektórych przypadkach kontakt końcówki może spowodować gwałtowny odskok, na skutek czego prowadnica odskakuje do góry i do tyłu w stronę operatora.

Zakleszczenie łańcucha pilarki na wysokości górnej krawędzi prowadnicy może spowodować gwałtowny ruch prowadnicy w kierunku operatora.

W każdym przypadku, możecie utracić kontrolę nad piłą łańcuchową i poważnie się zranić. Nie wolno polegać jedynie na elementach systemu bezpieczeństwa pilarki. Użytkownik przycinarki powinien podjąć kilka kroków, aby nie dopuścić do wypadku lub urazu podczas cięcia.

Zjawisko odrzutu jest wynikiem niewłaściwego użytkowania przycinarki i/lub nieprawidłowych procedur lub warunków pracy — można go uniknąć poprzez zastosowanie następujących odpowiednich środków ostrożności:

- **Mocno trzymać przycinarkę obiema rękami, tak by kciuki i pozostałe palce obejmowały jej tylny uchwyt, i ustawić ciało i ramię tak, by móc oprzeć się siłom odrzutu.** Operator może zapanować nad siłami działającymi w czasie odrzutu, jeśli zostaną podjęte odpowiednie środki siły zapobiegawcze. Nie puszczaj przycinarki.
- **Nie wolno nadmiernie wychylać się podczas cięcia ani ciąć na wysokości powyżej barków.** Zapobiega to niezamierzonemu dotknięciu końcówki i umożliwia lepszą kontrolę nad przycinarką w nieoczekiwanych sytuacjach.
- **Należy stosować wyłącznie zamienne prowadnice i łańcuchy do piły zalecane przez producenta.** Niewłaściwa wymiana prowadnicy i łańcuchów może spowodować zerwanie łańcucha i/lub odbicie piły.
- **Przy ostrzeniu i konserwacji łańcucha należy przestrzegać zaleceń producenta.** Zmniejszenie wysokości ograniczników głębokości może prowadzić do zwiększenia ryzyka odrzutu.

## DODATKOWE OSTRZEŻENIA DOTYCZĄCE BEZPIECZEŃSTWA

- Operator powinien ukończyć profesjonalnie zorganizowany kurs użytkowania i konserwacji przycinarek, działań zapobiegawczych oraz pierwszej pomocy. Niniejszą instrukcję należy przechowywać w bezpiecznym miejscu do późniejszego użytku.
- Przycinarki to potencjalnie niebezpieczne narzędzia. Wypadki z użyciem przycinarek często kończą się utratą kończyn lub śmiercią. Przyczyną śmierci mogą być także spadające gałęzie, przewracające się drzewa oraz staczające się kłody. Zaatakowane przez choroby lub zmurszałe drewno także stwarza dodatkowe zagrożenia. Zawsze należy oszacować możliwość bezpiecznego wykonania pracy. W przypadku jakichkolwiek wątpliwości należy zlecić wykonanie pracy profesjonalnemu arborysty.
- Nie należy ciąć winorośli ani drobnej roślinności (o średnicy mniejszej niż 30 mm).
- Zaleca się rozpoczęcie użytkowania produktu od przeciwcięcia cięcia kłód na koźle do piłowania drewna lub kołysce.





- Powierzchnia strefy roboczej zależy tak samo od rodzaju pracy do wykonania jak i od rozmiaru drzewa czy przedmiotu do obróbki. Operator musi być świadomy oraz musi kontrolować wszystko, co dzieje się na obszarze pracy.
  - W trakcie cięcia nie należy przemieszczać piły do tyłu i do przodu. Cięcie łańcuchem odbywa się samoczynnie, a interwencja operatora w tym zakresie jest niepożądana. Łańcuch powinien być ostry. Nie należy przepychać łańcucha w szczelinie.
  - W końcowym etapie cięcia nie należy wywierać nacisku na pilarkę. Należy przygotować się na utrzymanie ciężaru narzędzia, które wyjdzie z ciętego drewna. W przeciwnym razie istnieje niebezpieczeństwo doznania poważnych obrażeń ciała.
  - Nie należy zatrzymywać pilarki w trakcie cięcia. Pilarka powinna pracować przez cały czas aż do wyjścia z ciętego drewna.
  - Aby zmniejszyć ryzyko wypadku wynikające z zetknięcia z ruchomymi częściami, zawsze zatrzymać produkt, wymontować akumulator i sprawdzić, czy wszystkie części ruchome całkowicie się zatrzymały.
    - przed czyszczeniem lub usuwaniem zablokowanego materiału
    - przed pozostawieniem produktu bez nadzoru
    - przed montażem lub demontażem osprzętu
    - przed sprawdzeniem, konserwacją lub obsługą produktu
  - Długotrwałe użytkowanie narzędzia może spowodować obrażenia ciała lub nasilił dolegliwości zdrowotne. W przypadku długotrwałego użytkowania jakiegokolwiek produktu należy robić regularne przerwy.
  - W przypadku upuszczenia produktu, narażenia jej na silne uderzenie lub w przypadku wystąpienia nietypowych wibracji należy natychmiast zatrzymać produkt i sprawdzić, czy nie ma oznak uszkodzenia lub ustalić przyczynę wibracji. Wszelkie uszkodzone części muszą być odpowiednio naprawione lub wymienione w autoryzowanym punkcie serwisowym.
  - Produkt należy stosować tylko w temperaturach od 0°C do 40°C.
  - Produkt należy przechowywać w miejscu, w którym temperatura otoczenia wynosi od -10°C do 50°C.
- Rękawice
    - powinien być zgodny z normą EN ISO 11393-4 i posiadać oznaczenie CE
  - Środki ochrony nóg (spodnie robocze)
    - powinna być zgodna z normą EN ISO 11393-2, mieć oznaczenie CE oraz zapewniać całościową ochronę.
  - Buty ochronne dla operatora przycinkarki
    - powinny być zgodne z normą EN ISO 20345:2004 i oznaczone tarczą przedstawiającą piłę do cięcia w celu wykazania zgodności z normą EN ISO 11393-3. (Sporadyczni użytkownicy mogą używać butów ochronnych z metalową wkładką ochronną oraz ochronnymi mieszkami zgodnymi z normą EN ISO 11393-5, jeśli podłoże jest równe i występuje niewielkie ryzyko przewrócenia się lub zaplątania się w roślinność)
  - Kurtki dla operatora przycinkarki zapewniające ochronę górnej części ciała
    - powinien być zgodny z normą EN ISO 11393-6 i posiadać oznaczenie CE

#### AKUMULATOR — DODATKOWE OSTRZEŻENIA DOTYCZĄCE BEZPIECZEŃSTWA

- Aby uniknąć niebezpieczeństwa pożaru, obrażeń lub uszkodzeń produktu na skutek zwarcia, nie wolno zanurzać narzędzia, akumulatora wymiennego ani ładowarki w cieczach i należy zatroszczyć się o to, aby do urządzeń i akumulatorów nie dostały się żadne ciecze. Zwarcie spowodować mogą korodujące lub przewodzące ciecze, takie jak woda morską, określone chemikalia i wybielacze lub produkty zawierające wybielacze.
- Akumulator należy ładować w miejscu, w którym temperatura otoczenia wynosi od 10°C do 38°C.
- Akumulator należy przechowywać w miejscu, w którym temperatura otoczenia wynosi od 0°C do 20°C.

#### INSTRUKCJE DOTYCZĄCE PRAWIDŁOWYCH TECHNIK PODSTAWOWEGO OKRZESYWANIA I CIĘCIA POPRZECZNEGO

##### SIŁY ODDZIAŁUJĄCE W DREWNE

Gdy użytkownik zrozumie naciski i naprężenia kierunkowe występujące wewnątrz drewna, będzie mógł ograniczyć częstość zakleszczenia narzędzia lub przynajmniej będzie w stanie przygotować się na nie podczas cięcia. Naprężenie drewna oznacza, że włókna rozciągają się i wycięcie wrębu lub szczeliny w tym miejscu ma tendencję do rozchylenia się w miarę zagłębiania piły. Jeśli kłoda opiera się na koźle i końcówka zwisa bez podparcia, wtedy występuje naprężenie górnej powierzchni na skutek ciężaru fragmentu zwisającej kłody, powodując rozciąganie włókien. W ten sam sposób spodnia część kłody będzie ściskana i włókna będą ze sobą ściskane. Jeśli cięcie wykonywane jest w tym obszarze, wrąb będzie miał tendencję do zamykania się podczas cięcia. Ten sposób cięcia spowodowałby utknięcie ostrza.

##### RUCH DO PRZODU I DO TYŁU

Siła reakcji ma zawsze kierunek przeciwny do kierunku ruchu łańcucha. Operator musi być gotowy do kontrolowania tendencji produktu do samoczynnego przemieszczania się

#### ŚRODKI OCHRONY OSOBISTEJ

Dobrej jakości środki ochrony osobistej stosowane przez zawodowców pomogą ograniczyć ryzyko obrażeń ciała u operatora. Podczas pracy z produktem należy stosować następujące środki ochrony osobistej:

- Kask
  - powinien być zgodny z normą EN 397 i posiadać oznaczenie CE
- Środki ochrony słuchu
  - powinien być zgodny z normą EN 352-1 i mieć oznaczenie CE
- Środki ochrony oczu i twarzy
  - powinny posiadać oznaczenie CE i być zgodne z normą EN 166 (okulary ochronne) lub EN 1731 (siatkowe osłony twarzy)

w przód i w tył. Produkt ma tendencję do samoczynnego przemieszczania się przód w trakcie cięcia dolną krawędzią prowadnicy. Produkt można przemieszczać w drugą stronę (ruch w kierunku operatora) podczas cięcia górną krawędzią prowadnicy.

### ZABLOKOWANIE PILARKI W MATERIALE

Wyłączyć zasilanie i wymontować akumulator. Nie próbować wyjmować na siłę łańcucha i prowadnicy z wrąbu, ponieważ może to spowodować pęknięcie łańcucha i w rezultacie odskoczenie i uderzenie łańcuchem operatora. Ta sytuacja z reguły ma miejsce przypadku, gdy drewno jest nieprawidłowo podparte i oddziałuje siła zamykania wrąbu, powodując zaklinowanie ostrza. Jeśli poprawienie podparcia nie pozwoli odblokować prowadnicy i łańcucha, należy użyć drewnianych klinów lub zastosować dźwignię w celu zwolnienia pilarki. Nigdy nie podejmować prób uruchomienia przycinarki, gdy prowadnica łańcucha już znajduje się w nacięciu lub rzazie.

### ZEŚLIZGNĘCIE / ZJAWISKO ODBIJANIA

Gdy przycinarka nie zagłębi się podczas cięcia, prowadnica może zacząć przeskakiwać lub niebezpiecznie ślizgać się po powierzchni pnia lub gałęzi, co może prowadzić do utraty kontroli nad przycinarką. Aby zapobiec lub zredukować zjawisko poślizgu lub skakania należy zawsze używać pilarki, trzymając ją obiema rękami. Upewnić się, że łańcuch pily utworzył wgłębienie umożliwiające cięcie.

Nigdy nie ciąć za pomocą przycinarki małych, elastycznych gałęzi lub krzewów. Ze względu na swój rozmiar i giętkość, mogą one spowodować odbicie pily w stronę operatora lub jej zakleszczenie i odrzut. Do tego rodzaju prac należy używać pił ręcznych, nożyc lub maczety albo innych narzędzi ręcznych.

### CIĘCIE KŁODY

Cięcie kłody to proces rozdrabniania kłody na mniejsze fragmenty. Istotne jest, aby zachować stabilność i równowagę. Jeśli to możliwe, kłoda powinna znajdować się wyżej i być podparta konarami, innymi kłodami lub klockami. Należy postępować zgodnie z poniższymi, prostymi zasadami łatwego cięcia. Jeżeli kłoda jest podparta na całej długości, cięcie należy wykonywać zawsze od góry.

Jeżeli kłoda jest podparta tylko z jednej strony, należy przeciąć ją od dołu na głębokość odpowiadającą 1/3 średnicy. Następnie dokończyć cięcie, tnąc od góry, aż do miejsca, w którym obydwie nacięcia zejdą się ze sobą.

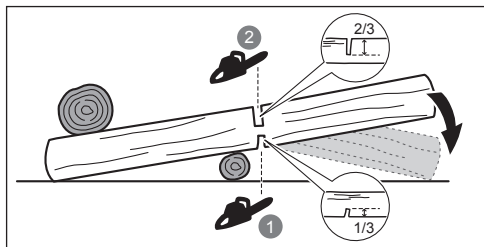

Jeżeli kłoda jest podparta po obu zewnętrznych stronach, należy przeciąć ją od góry na głębokość odpowiadającą 1/3 średnicy. Następnie dokończyć cięcie, tnąc od dołu na głębokość 2/3 średnicy, aż do miejsca, w którym obydwie nacięcia zejdą się ze sobą.

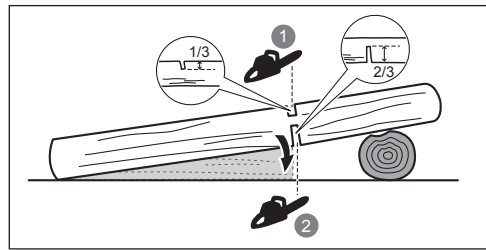

W przypadku cięcia kłody na terenie spadzistym zawsze należy znajdować się powyżej kłody. Aby zachować kontrolę podczas przecinania, należy ograniczyć nacisk pod koniec cięcia, nadal mocno trzymając uchwyty przycinarki. Łańcuch nie może mieć kontaktu z ziemią. Po zakończeniu cięcia przed przemieszczeniem przycinarki poczekać, aż łańcuch się zatrzyma. Przechodząc od drzewa do drzewa, zawsze należy wyłączać silnik.

### OKRZESYWANIE DRZEWA

Okrzyszwanie to proces usuwania konarów z wyciętego drzewa. W przypadku okrzyszwania należy pozostawić większe dolne konary, aby unieść kłodę nad ziemią. Drobne konary należy usuwać jednym cięciem. Naprężone gałęzie należy ciąć od dołu do góry, aby zapobiec zakleszczeniu przycinarki.

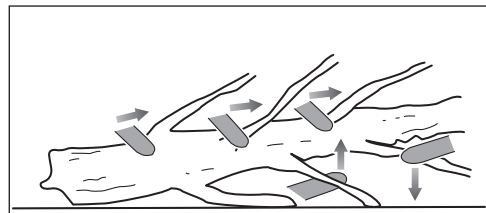

### NAPRĘŻONE GAŁĘZIE

Różga jest gałązką, pniakiem wyrwanym z korzeniami, lub drzewkiem które jest zgięte pod innym kawałkiem drewna, tak że rozpręża się ono gwałtownie, kiedy tnie się lub zdejmuje kawałek drewna, który je przytrzymał.

W przypadku świeżo ściętego i odcinania pniaka z korzeniem od reszty kłody może dojść do gwałtownego wyprostowania się pniaka. Uwaga na różgki, są one niebezpieczne. Nie należy próbować ciąć wygiętych gałęzi lub pni, które są naprężone, jeśli użytkownik nie ma odpowiedniego przeszkolenia oraz umiejętności.

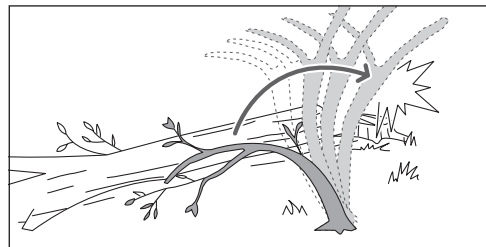

**⚠ OSTRZEŻENIE!** Naprężone młode pnie są niebezpieczne i mogą uderzyć operatora, powodując utratę kontroli nad przycinarką. I spowodować ciężkie a nawet śmiertelne obrażenia. Cięcie naprężonych elementów drewnianych należy powierzać wyłącznie przeszkolonym użytkownikom.

## TRANSPORT I PRZECHOWYWANIE

- Przed odłożeniem bądź rozpoczęciem transportu lub składowania wymontować akumulator i poczekać, aż produkt ostygnie.
- Usunąć z produktu wszelkie zanieczyszczenia. Należy przechowywać urządzenie w chłodnym, suchym i dobrze wentylowanym miejscu, które jest niedostępne dla dzieci. Nie przechowywać urządzenia wraz z materiałami korozyjnymi, takimi jak ogrodowe substancje chemiczne lub sól odmrażająca. Nie przechowywać produktu poza pomieszczeniami.
- Założyć osłonę prowadnicy przed schowaniem urządzenia lub podczas transportu.
- W przypadku transportu produktu należy zabezpieczyć go przed przemieszczaniem się lub upadkiem, aby nie dopuścić do obrażeń ciała lub uszkodzenia urządzenia.

## TRANSPORTOWANIE AKUMULATORÓW LITOWYCH

Akumulatory należy transportować zgodnie z lokalnymi i krajowymi przepisami i regulacjami.

Należy postępować zgodnie z wszystkimi specjalnymi wymaganiami dotyczącymi pakowania i etykietowania akumulatorów podczas transportu przez stronę trzecią. Upewnij się, że żadne akumulatory nie zetkną się z innymi akumulatorami lub materiałami przewodzącymi podczas transportu; w tym celu należy zabezpieczyć odkryte złącza nieprzewodzącymi nakładkami izolacyjnymi lub taśmą izolacyjną. Nie należy transportować pękniętych ani nieszczelnych akumulatorów. Szczegółowe porady można uzyskać w firmie spedycyjnej.

## KONSERWACJA

- Należy stosować wyłącznie oryginalne części zamienne, akcesoria oraz przystawki producenta. W przeciwnym razie może dojść do obrażeń ciała, niskiej wydajności oraz do nieważnienia gwarancji.
- Serwisowanie wymaga wyjątkowej staranności i wiedzy. Może być wykonywane wyłącznie przez wykwalifikowany personel serwisowy. Serwisowanie należy powierzać wyłącznie autoryzowanemu serwisowi.
- Użytkownik może jedynie wykonywać czynności regulacyjne i naprawcze opisane w tej instrukcji obsługi. W przypadku innych napraw produkt należy oddawać wyłącznie do autoryzowanych serwisów.
- Niewłaściwa konserwacja oraz usuwanie lub modyfikacja zabezpieczeń mogą spowodować nieprawidłowe działanie produktu, a tym samym wzrost ryzyka poważnych obrażeń. Należy zapewnić profesjonalną konserwację i bezpieczeństwo produktu.
- Bezpieczne ostrzenie łańcucha jest trudnym, precyzyjnym zadaniem, które powinno być wykonywane tylko przez doświadczonych, wykwalifikowanych specjalistów. Producent zaleca wymianę zużytego lub stępiętego łańcucha na nowy, dostępny w lokalnym autoryzowanym punkcie serwisowym. Numer artykułu jest podany w specyfikacji produktu, będącej częścią niniejszej instrukcji obsługi.
- Należy postępować zgodnie z instrukcjami w zakresie smarowania oraz sprawdzania i regulacji napięcia łańcucha.

- Po każdym użyciu oczyścić części z tworzywa sztucznego czystą, suchą szmatą.
- Systematycznie sprawdzać, czy wszystkie nakrętki, wkręty i śruby są dobrze dokręcone, aby upewnić się, że kosiarka jest w bezpiecznym stanie. Każdą uszkodzoną część należy odpowiednio naprawić lub wymienić w autoryzowanym punkcie serwisowym.

## HARMONOGRAM KONSERWACJI

### Codzienna kontrola

Smarowanie prowadnicy	Przed każdym użyciem
Napięcie łańcucha	Przed każdym użyciem i często
Ostrość łańcucha	Przed każdym użyciem (kontrola wizualna)

Uszkodzone części	Przed każdym użyciem
-------------------	----------------------

Poluzowane elementy mocujące	Przed każdym użyciem
------------------------------	----------------------

### Sprawdzić i oczyścić

Prowadnica	Przed każdym użyciem
Cała pilarka	po każdym użyciu

## POZNAJ SWÓJ PRODUKT

*Patrz str. 195.*

1. Osłona tarczy
2. Prowadnica
3. Przelącznik zwalniania
4. Spust włączający
5. Łańcuch piły
6. Osłona prowadnicy
7. Instrukcja obsługi
8. Olej do łańcucha i prowadnicy
9. Dioda LED
10. Pokrętło blokujące prowadnicę
11. Pokrętło napinacza łańcucha
12. Podłączenie do akumulatora
13. Akumulator
14. Ładowarka

## ELEMENTY SYSTEMU BEZPIECZEŃSTWA

### Wychwytnik łańcucha

Wychwytnik łańcucha zapobiega wyrzutowi łańcucha wstecz w kierunku operatora w przypadku poluzowania lub pęknięcia łańcucha.

### PROWADNICA

W zasadzie prowadnice z końcówkami o mniejszym promieniu mają mniejszą tendencję do odskoku. Użytkownik powinien używać prowadnicy oraz odpowiedniego łańcucha o właściwej długości dla danego zadania. Dłuższe prowadnice zwiększają ryzyko utraty kontroli podczas pilowania. Należy systematycznie sprawdzać napięcie łańcucha. Podczas cięcia mniejszych gałęzi (mniejszych niż całkowita długość prowadnicy) nieprawidłowo napięty łańcuch będzie wykazywał większą tendencję do odrzutu.

## Łańcuch o słabej skłonności do odrzutu

Łańcuch odznaczający się dobrą odpornością na odskok pomaga ograniczyć ryzyko odskoku.

Ograniczniki głębokości znajdujące się z przodu każdego zęba mogą ograniczyć siłę efektu odrzutu unikając zbyteńnego zagłębiania się zębów w strefę odrzutu (odboju). Należy stosować wyłącznie kombinacje prowadnic i łańcuchów zalecanych przez producenta.

Zalecamy zdwojenie uwagi po naostrzeniu łańcucha waszej piły, gdyż ostrzenie czyni łańcuch mniej odpornym na odrzut. Ze względów bezpieczeństwa łańcuch pilarki należy wymienić, gdy pogorszy się jego skuteczność cięcia.

## Zabezpieczenie przed przegrzaniem

Akumulator jest wyposażony w funkcję zabezpieczenia przed przegrzaniem, którą zaprojektowano w celu ochrony ogniw przed uszkodzeniem w przypadku wysokiej temperatury. Aktywacja tej funkcji może sprawić, że akumulatore przestanie zasilać produkt do momentu schłodzenia się ogniw. Jeśli akumulatore jest zbyt ciepły w dotyku, przed wznowieniem pracy należy poczekać, aż ostygnie. Jeśli produkt nadal nie działa, należy podłączyć akumulatore do ładowarki. Ładowarka również może zasygnalizować aktywną funkcję zabezpieczenia przed przegrzaniem. Gdy ogniwa akumulatore się schłodzą, ładowarka rozpocznie ładowanie.

**UWAGA:** Wysokie temperatury otoczenia (powyżej 30°C) oraz elektronarzędzia dużej mocy, takie jak przycinarki, mogą powodować szybsze nagrzewanie się ogniw akumulatore. Należy regularnie kontrolować akumulatore. Jeśli jest ciepły w dotyku, należy go wymienić lub poczekać, aż ostygnie.

**UWAGA:** Wskaźnik LED akumulatore nie będzie świecił, jeśli układ zabezpieczający akumulatore odetnie zasilanie elektronarzędzia.

## LAMPKA KONTROLNA (RY18PSX15A)

LED	Stan	Opis
Kolor zielony	Normalne obciążenie	Użytkownik przykłada odpowiednią siłę podczas cięcia.
Pomarańczowy	Wysokie obciążenie	Użytkownik przykłada wysoką siłę podczas cięcia. Zmniejszyć przykładaną siłę w celu zmniejszenia obciążenia produktu.
Kolor czerwony	Przeciążenie	Użytkownik przykłada nadmierną siłę podczas cięcia. Produkt zatrzyma się.

## SYMBOLE PRODUKTU



Alarm bezpieczeństwa



Przed przystąpieniem do obsługi produktu należy przeczytać ze zrozumieniem wszystkie instrukcje. Należy przestrzegać wszystkich ostrzeżeń i instrukcji dotyczących bezpieczeństwa.



Stosować środki ochrony oczu, uszu i głowy.



Należy nosić antypoślizgowe, grube rękawice ochronne.



Podczas korzystania z tego produktu należy zakładać wysokie, antypoślizgowe obuwie ochronne.



Nie wystawiać urządzenia na działanie deszczu ani nie używać w miejscach o dużej wilgotności.



Trzymajcie i obsługujcie wasza pilarkę dwoma rękami.



Nie używajcie waszej pilarki trzymając ją jedną ręką.



Należy uważać na zjawisko odrzutu przycinarki i unikać kontaktu z końcówką prowadnicy.



Gwarantowany poziom mocy akustycznej



Symbol zgodności z przepisami europejskimi



Symbol zgodności z przepisami brytyjskimi



Oznaczenie zgodności EurAsian



Symbol zgodności z przepisami ukraińskimi

001



Obróć, aby wyregulować naciąg łańcucha  
+ = Dokręcić łańcuch  
- = Poluzować łańcuch



Kierunku ruchu łańcucha.  
(Oznaczenie pod osłoną koła łańcuchowego)

Zużytego sprzętu elektrycznego i elektronicznego, w tym zużytych baterii i akumulatorów, nie należy wyrzucać jako nieposortowanych odpadów komunalnych. Zużyty sprzęt elektryczny i elektroniczny, w tym zużyte baterie i akumulatory, musi być gromadzony osobno. Zużyte baterie, akumulatory i źródła światła muszą zostać usunięte ze sprzętu. Porady dotyczące recyklingu i informacje dotyczące punktów zbiórki odpadów można uzyskać od władz lokalnych bądź sklepu, w którym nabyto produkt. Zgodnie z lokalnymi przepisami sprzedawcy detaliczni mogą być zobowiązani do nieodpłatnego odbioru zużytego sprzętu elektrycznego i elektronicznego, w tym baterii i akumulatorów. Państwa wkład w ponowne wykorzystanie i recykling zużytego sprzętu elektrycznego i elektronicznego, w tym baterii i akumulatorów, pomaga zmniejszyć zapotrzebowanie na surowce. Zużyte baterie i akumulatory — w szczególności zawierające lit — a także pozostały sprzęt elektryczny i elektroniczny, zawierają nadające się do recyklingu i cenne materiały i surowce, które mogą mieć negatywny wpływ na środowisko naturalne i zdrowie ludzkie, jeśli nie są usuwane w sposób przyjazny dla środowiska naturalnego. Z utylizowanego sprzętu należy usunąć wszelkie ewentualne dane osobowe.



**UWAGA:** Napięcie łańcucha jest prawidłowe, gdy szczelina między nożem łańcucha a prowadnicą ma szerokość około od 2 do 3 mm. Pociągnąć łańcuch pośrodku dolnej strony prowadnicy w dół (odciągając go od prowadnicy) i zmierzyć odległość między prowadnicą a ogniwami tnącymi łańcucha.

**UWAGA:** Temperatura łańcucha wzrasta podczas normalnej pracy, powodując wydłużanie łańcucha. Należy często kontrolować napięcie łańcucha i odpowiednio je regulować. Łańcuch napinany na ciepło może się okazać zbyt ściśnięty, jak się ochłodzi. Należy upewnić się, że napięcie łańcucha zostało wyregulowane zgodnie z zalecaniami w niniejszej instrukcji.

- Obrócić pokrętko blokujące prowadnicę w prawo, aby ją zablokować.
- Zainstalować akumulator. Włożyć akumulator do produktu. Przed rozpoczęciem pracy upewnić się, że zatrzask akumulatora zatrzasknie się, a sam akumulator zostanie dobrze osadzony oraz zamocowany.
- U uruchomić produkt. Nacisnąć blokadę przycisku uruchamiającego i ścisnąć przycisk uruchamiający.

**UWAGA:** Aby zatrzymać produkt, puścić przycisk uruchamiający.

EN  
FR  
DE  
ES  
IT  
NL  
PT  
DA  
SV  
FI  
NO  
RU  
PL  
CS  
HU  
RO  
LV  
LT  
ET  
HR  
SL  
SK  
BG  
UK  
TR  
EL

## SYMBOLE STOSOWANE W NINIEJSZEJ INSTRUKCJI



Uwaga



Ostrzeżenie!

## ROZPOCZĘCIE UŻYTKOWANIA

Patrz str. 196-197.

- Nosić środki ochrony indywidualnej. Podczas pracy z produktem należy nosić pełną ochronę oczu, ochronę słuchu, antypoślizgowe rękawice ochronne, solidne obuwie i odzież ochronną. Nie wolno obsługiwać urządzenia będąc boso, lub mając założone lekkie obuwie typu sandały.
- Zdemontować pokrywę prowadnicy.
- Wyregulować napięcie łańcucha. Obrócić pokrętko blokujące prowadnicę w lewo, aby ją odblokować. Aby zwiększyć naprężenie łańcucha, obrócić pokrętko regulujące naprężenie łańcucha w prawo. Aby zmniejszyć naprężenie łańcucha, obrócić pokrętko regulujące naprężenie łańcucha w lewo.

Při návrhu této akumulátorové vyvívovací pily byl kladen obzvláštní důraz na bezpečnost, provozní vlastnosti a spolehlivost.

## ZAMÝŠLENÉ POUŽITÍ

Tato akumulátorová vyvívovací pila je určena pouze k venkovnímu použití. Z bezpečnostních důvodů se musí výrobek vždy řádně obsluhovat oběma rukama.

Řetězová pila je navržena pro řezání větví, kmenů, klád a trámů o průměru stanoveného řezací délkou vodící lišty. Je povoleno pouze řezat do dřeva.

Tento přístroj je určen pouze k domácímu používání dospělými osobami dostatečně obeznamenými se souvisejícími nebezpečími a preventivními opatřeními, která je nutno dodržovat při používání přístroje. Tento nástroj není určen pro profesionální zpracovávání stromů.

Přístroj nepoužívejte ji k jiným účelům.

## OBEČNÁ BEZPEČNOSTNÍ UPOZORNĚNÍ K PRODUKTU

**⚠ VAROVÁNÍ!** Přečtete si všechny bezpečnostní pokyny, ilustrace a specifikace dodané s tímto produktem. Nedodržení uvedených pokynů může způsobit požár, úraz elektrickým proudem a/nebo jiné vážné zranění.

Ušchovejte všechny pokyny a upozornění, abyste se k nim mohli v budoucnosti vrátit.

Termín „elektrické nářadí“ ve výstrahách odkazuje na produkt napájený ze sítě (s kabelem) nebo na baterie (bezdrátový).

## PRACOVNÍ PROSTŘEDÍ

- **Udržujte pracovní prostor čistý a dobře osvětlený.** Zatarasené nebo tmavé oblasti vedou k nehodám.
- **Neppracujte s tímto elektricky poháněným nástrojem ve výbušných prostředích, například v přítomnosti hořlavých kapalin, plynů nebo prachu.** Elektricky poháněné nástroje vytvářejí jiskry, které mohou zapálit prach nebo výpary.
- **Udržujte děti a přihlízející během práce s elektricky poháněným nástrojem stranou.** Rozptylování může způsobit ztrátu kontroly.

## ELEKTRICKÁ BEZPEČNOST

- **Zástrčky elektricky poháněného nástroje musí být shodné s elektrickou zásuvkou. Nepokoušejte se zástrčku jakýmkoliv způsobem upravovat. Nepoužívejte žádný adaptér zástrček se zemněným (uzemněným) elektricky poháněným nástrojem.** Neupravené zástrčky a shodné zásuvky snižují nebezpečí elektrického úrazu.
- **Předcházejte tělesnému kontaktu s uzemněnými nebo zemněnými povrchy, například trubkami, radiátory, sporáky a lednicemi.** Je zde zvýšené nebezpečí zásahu elektrickým proudem, pokud je vaše tělo zemněno nebo uzemněno.
- **Nevystavujte tento přístroj dešti nebo vlhkým podmínkám.** Voda vnikající do elektricky poháněného nástroje zvyšuje nebezpečí elektrického úrazu.
- **Nepoškoďte napájecí kabel. Nikdy pro odpojování, táhnutí nebo přenášení elektricky poháněného nástroje nepoužívejte kabel. Udržujte kabel mimo horké plochy, olej, pohyblivé součásti nebo ostré**

**hrany.** Poškozené nebo zamotané kabely zvyšují nebezpečí elektrického úrazu.

- **Pokud používáte elektricky poháněný nástroj ve venkovním prostředí, použijte prodlužovací kabel vhodný pro venkovní prostředí.** Použití kabelu vhodného pro venkovní prostředí snižuje nebezpečí elektrického úrazu.
- **Pokud používáte elektricky poháněný nástroj ve vlhkém prostředí, je nezbytné používat proudový chránič (PCH).** Použitím PCH snížíte nebezpečí poranění elektrickým proudem.

## OSOBNÍ BEZPEČNOST

- **Buďte ve střehu, hlídejte, co děláte a používejte zdravý rozum při provozu tohoto elektricky poháněného nástroje. Elektrický nástroj nepoužívejte, pokud jste unaveni nebo pod vlivem drog, alkoholu nebo léků.** Chvilce nepozornosti při práci s tímto elektricky poháněným nástrojem může způsobit vážná poranění osob.
- **Používejte osobní ochrannou výbavu. Vždy noste ochranu očí.** Ochranné prostředky jako ochranná maska, protiskluzová bezpečnostní obuv, přilba a ochrana sluchu využívané podle podmínek sníží riziko úrazů.
- **Zabraňte náhodnému spuštění. Zabezpečte, aby byl spínač v poloze vypnuto (off) před připojením zdroje energie a/nebo bloku baterií, přípravou nebo nesením nástroje.** Nošení elektrického nástroje s vaším prstem na spínači nebo se zapojenou zástrčkou elektrického nástroje může při zapnutí vést k nehodě.
- **Odstraňte všechny seřizovací klíče nebo šroubováky, než zapnete poháněný nástroj.** Klíč nebo šroubovák ponechaný přiložený k pohyblivému dílu elektricky poháněného nástroje může způsobit poranění osob.
- **Nepřeceňujte se. Udržujte řádné postavení a rovnováhu po celou dobu práce.** Toto umožňuje lepší ovládání poháněného nástroje v neočekávaných situacích.
- **Správně se oblékejte. Nenoste volný oděv nebo šperky. Braňte styku vlasů a oděvu s pohyblivými částmi.** Volný oděv, šperky nebo dlouhé vlasy mohou být zachyceny do pohyblivých dílů.
- **Pokud jsou zařízení vybavena přípojkou pro odsávání prachu a sběrným zařízením, ujistěte se, že jsou správně připojena k nástroji, a že se správně používají.** Použití odsavače prachu může snížit nebezpečí související s prachem.
- **Nenechte se ukolébat znalostmi získanými při častém používání nástrojů a neignorujte bezpečnostní pravidla.** Nedbalá činnost může způsobit poranění ze zlomku sekundy.

## POUŽITÍ A PÉČE O NÁSTROJ

- **Nepoužívejte nadměrnou sílu na nástroj. Nářadí vybírejte podle povahy práce, kterou chcete provádět.** Správný elektricky poháněný nástroj bude svou práci provádět lépe a bezpečněji při práci, pro kterou byl navržen.
- **Elektricky poháněný nástroj nepoužívejte, pokud spínač nezapíná a nevypíná.** Každý elektricky poháněný nástroj, který nemůže být ovládán spínačem, je nebezpečný a musí být opraven.



- Před jakýmkoliv seřizováním, výměnou doplňků, vyjímáním baterie nebo ukládáním elektrického nářadí odpojte nejdříve zástrčku od zdroje napájení elektrického nářadí, popřípadě, podle provedení, vyjměte baterii. Také bezpečnostní preventivní opatření snižují riziko náhodného spuštění elektrického nástroje.
- Ukládejte nečinný elektricky poháněný nástroj mimo dosah dětí a nenechávejte neznámé osoby pracovat s elektricky poháněným nástrojem nebo s těmito pokyny k obsluze elektrického nástroje. Elektricky poháněné nástroje jsou nebezpečné v rukou nekvalifikovaných uživatelů.
- Provádějte údržbu elektrického nářadí i příslušenství. Kontrolujte vychýlení nebo zasekávání pohyblivých dílů, rozbité části a každé jiné podminky, které mohou ovlivnit funkci elektricky poháněných nástrojů. Zjistí-li se poškození, musí se elektricky poháněný nástroj před použitím opravit. Mnoho úrazů je způsobeno nedostatečně udržovanými elektricky poháněnými nástroji.
- Udržujte řezné nástroje ostré a čisté. Řádně udržované řezné nástroje s ostrými řeznými hranami mají nízkou pravděpodobnost zaseknutí a jsou snadněji ovladatelné.
- Poháněné nástroje, příslušenství a vrtáky, atd. používejte v souladu s těmito pokyny s ohledem k pracovním podmínkám a práci, která má být provedena. Použití elektricky poháněného nástroje pro práce jiné, než zamýšlené by mohlo mít za následek nebezpečnou situaci.
- Udržujte rukojeti a úchopové oblasti suché, čisté a bez mastnot a oleje. Kluzké rukojeti a úchopové plochy neumožňují bezpečnou manipulaci a kontrolu nad nástrojem v neočekávaných situacích.

## ÚDRŽBA

- Váš elektricky poháněný nástroj smí opravovat pouze kvalifikovaný opravárenský pracovník a musí používat pouze shodné náhradní díly. Toto zajišťuje udržování bezpečnosti elektricky poháněného nástroje.
- Nikdy neopravujte poškozené baterie. Baterie by měl opravovat pouze výrobce nebo autorizovaný servis.

## OBEČNÁ BEZPEČNOSTNÍ UPOZORNĚNÍ K VYVĚTVOVACÍ PILE

- Při používání vyvětovací pily musí být všechny části těla mimo dosah jejího řetězu. Před spuštěním vyvětovací pily se ujistěte, že se řetěz pily ničeho nedotýká. Chvilka nepozornosti při práci s vyvětovací pilou může způsobit, že se váš oděv nebo tělo zaplete do řetězu pily.
- vyvětovací pilu držte vždy jednou rukou za zadní rukojeť a druhou rukou za přední rukojeť.
- vyvětovací pilu držte pouze na izolovaných plochách, protože její řetěz může přijít do styku se skrytými vodiči. Styk vyvětovací pily s fázovým vodičem může vystavit kovové části přístroje napětí proti zemi a způsobit uživateli úraz elektrickým proudem.
- Noste ochranu očí Je doporučeno používat prostředky na ochranu sluchu, hlavy, rukou a nohou. Odpovídající ochranné prostředky snižují riziko úrazu od odletujících odřezků a náhodného styku s řetězem pily.
- Vyvětovací pilu nepoužívejte, pokud jste na stromě, na žebříku, na střeše nebo na jiné nestabilní opoře. Používání vyvětovací pily tímto způsobem může způsobit vážný úraz.
- Vždy udržujte správný postoj a pracujte s vyvětovací pilou jen tehdy, když stojíte na pevném, bezpečném a rovném povrchu. Kluzký nebo nestabilní povrch může způsobit ztrátu rovnováhy nebo kontroly nad vyvětovací pilou.
- Když režete větev, která je napnuta, buďte ve střehu před zpětným švihem. Když se napětí ve vláknech dřeva uvolní, odpružená větev může zasáhnout obsluhu případně způsobit ztrátu kontroly nad vyvětovací pilou.
- Buďte velmi opatrní při řezání malých větviček a křovin. Mohou se zachytit o zuby řetězu a být vymrštny směrem k vám a narušit tak vaši rovnováhu.
- Přenášejte vyvětovací pilu za zadní rukojeť, vypnutou a dále od těla. Při přepravě nebo skladování vyvětovací pily vždy nasadte kryt vodičí lišty. Správná manipulace s vyvětovací pilou sniží pravděpodobnost náhodného kontaktu s pohyblivým řetězem.
- Dodržujte pokyny k promazávání, napínání řetězu a výměně lišty a řetězu. Nesprávně upnutý nebo namazaný řetěz může buď způsobit nebo zvýšit zpětný vrh.

## POUŽITÍ A PÉČE O NÁSTROJ NA BATERIE

- Dobíjejte pouze nabíječkou určenou výrobcem. Nabíječka, která je vhodná pro jeden typ akumulátoru může způsobit nebezpečí požáru, pokud se používá s jiným bateriovým modulem.
- Elektrický nástroj používejte pouze s přesně určeným bateriovým modulem. Použití jakéhokoliv jiného akumulátoru může způsobit nebezpečí poranění a požáru.
- Pokud akumulátor nepoužíváte, uchovávejte jej mimo kovové předměty jako svorky pro papír, mince, klíče, hřebíky, šrouby nebo jiné malé kovové předměty, které mohou vytvořit propojení jednoho vývodu s druhým. Zkratování vývodů baterie může způsobit požár nebo popáleniny.
- Za nevhodných podmínek může z baterie vytékat kapalina; zabraňte kontaktu. Pokud dojde k náhodnému kontaktu, omyjte vodou. Pokud kapalina přijde do kontaktu s očima, ihned vyhledejte lékařskou pomoc. Kapalina vytečená z baterie způsobit podráždění nebo popáleniny.
- Nepoužívejte baterie ani nástroj, který je poškozený nebo upravený. Poškozené nebo upravené baterie se mohou chovat nepředvídatelně a důsledkem může být požár, výbuch nebo riziko zranění.
- Nevystavujte baterii ani zařízení ohni nebo příliš vysoké teplotě. Vystavení ohni nebo teplotám nad 130 °C může způsobit výbuch.





- **Řezajte pouze dřevo.** Nepoužívejte vyvětovací pilu k účelům, pro které není určena. Například nepoužívejte vyvětovací pilu k řezání kovů, plastů, zdiva neboli nedřevěných stavebních materiálů. Používání vyvětovací pily k jiným než určeným účelům může vést k nebezpečné situaci.
- **Tato vyvětovací pila není určena ke kácení stromů.** Používání této vyvětovací pily k jiným než určeným účelům může způsobit vážný úraz uživateli nebo osobám nacházejícím se v blízkosti.
- **Při odstraňování zachyceného materiálu, skladování a provádění servisu vyvětovací pily dodržujte všechny pokyny.** Vypínač musí být v poloze vypnuto a baterie vyjmuty. Náhodné spuštění vyvětovací pily během odstraňování zachyceného materiálu nebo provádění údržby může způsobit úraz.

#### PŘÍČINY A PREVENCE ZPĚTNÉMU VRHU:

Pokud konec vodící lišty narazí na cizí předmět nebo dojde kablokování řetězu při řezání, existuje nebezpečí zpětného vrhu.

Dotyk vrcholem vodící lišty může v některých případech způsobit náhlou zpětnou reakci, což je vyhození vodící lišty nahoru a zpět směrem k obsluze.

Sveření řetězu pily na horní části vodící lišty může vodící lištu rychle zatlačit zpět směrem k obsluze.

Ve všech uvedených případech může obsluha pily ztratit kontrolu nad nářadím a způsobit si vážný úraz. Nespoléhejte pouze na ochranné prvky řetězové pily. Jako uživatel vyvětovací pily musíte dodržovat několik pravidel, jejichž účelem je zabránit nehodám a úrazům.

Důsledkem nesprávného použití vyvětovací pily anebo nesprávného pracovního postupu či podmínek může být zpětný ráz, kterému se lze vyhnout dodržováním níže uvedených opatření:

- **Udržujte pevný úchop, palec a prsty obepínající zadní rukojeť vyvětovací pily, s oběma rukama na pile a umístěte své tělo a paži tak, abyste odolali silám zpětného rázu.** Síly zpětného vrhu mohou být ovládnuty obsluhou, pokud provede správná opatření. Vyvětovací pilu nepouštějte z rukou.
- **Nepřečunujte se a neřežte nad úroveň ramen.** Pomůže to zabránit nechtěnému kontaktu se zuby a umožní to lépe ovládat vyvětovací pilu i v neočekávaných situacích.
- **Používejte pouze náhradní vodící lišty a pilové řetězy určené výrobcem.** Nesprávná vodící lišta nebo pilový řetěz může způsobit přetřžení řetězu nebo zpětný náraz.
- **Dodržujte pokyny výrobce při ostření a údržbě řetězu.** Zmenšení výšky hloubkoměru může vést ke zvýšenému zpětnému vrhu.

#### DOPLŇJÍCÍ BEZPEČNOSTNÍ VAROVÁNÍ

- Absolvujte odborně vedený kurz používání a údržby prořezávacích a vyvětvacích pil, preventivních opatření a poskytování první pomoci. Tyto pokyny uschovejte pro příští použití.
- Vyvětovací pily jsou potenciálně nebezpečné nástroje. Nehody zapříčiněné použitím vyvětvací pily často končí ztrátou končetin nebo smrtí. Padající větve, kácené stromy i odvalující se polena mohou usmrtit. Napadené nebo shnilé dřevo představuje

další nebezpečí. Měli byste zhodnotit své schopnosti k bezpečnému dokončení úkolu. V případě pochyb neváhejte profesionální dřevorubce.

- Neodřezávejte výhonky ani křoviny s malým průměrem (do 30 mm).
- Při prvním použití přístroje se doporučuje nácvik řezání polen na „koze“ nebo podpěrném stojanu.
- Plocha pracovní zóny závisí na povaze práce, na velikosti stromu nebo řezaného materiálu. Obsluha musí být pozorná a mít pod kontrolou veškeré dění v pracovní oblasti.
- Nepoužívejte pohyb pilou vpřed a vzad. Nechte práci na řetězu. Udržujte řetěz pily ostrý a nesnažte se jej řezem protlačovat.
- V konečné fázi řezu na řetězovou pilu netlačte. Buďte připraveni na hmotnost pily, když se uvolní ze dřeva. Pochybení tak může způsobit případně vážné osobní poranění.
- Nezastavujte pilu během řezání. Nechejte pilu běžet, dokud se neuvolní z řezu.
- K snížení rizika úrazu v důsledku styku s pohyblivými díly vždy přístroj vypněte, vyjměte akumulátor a ujistěte se, že se všechny pohyblivé části úplně zastavily.
  - před čištěním nebo odstraněním ucpávky,
  - před opuštěním výrobku
  - před demontáží a montáží příslušenství,
  - před kontrolou, čištěním nebo prací na nástroji,
- Poranění mohou být způsobena, či zhoršena, prodlouženým používáním nástroje. Používáte-li tento přístroj delší dobu, zajišťujte pravidelné přestávky.
- Pokud začne po pádu, silných nárazech nástroj nenormálně vibrovat, zastavte nástroj a ihned zjistěte příčinu vibrací a rozsah škod. Pokud je nějaká část poškozena, musí se nechat řádně opravit nebo vyměnit pověřeným servisním střediskem.
- Mlhovač provozujte pouze při teplotách mezi 0 °C a 40 °C.
- Mlhovač skladujte na místě s teplotou prostředí mezi -10 °C a 50 °C.

#### PROSTŘEDKY OSOBNÍ OCHRANY

Kvalitní osobní ochranné prostředky jaké používají profesionálové pomáhají snižovat riziko úrazu. Při provozu přístroje by se mělo používat:

- Ochranná přilba
  - ve shodě s EN 397 a označená značkou CE
- Ochrana sluchu
  - ve shodě s EN 352-1 a označená značkou CE
- Ochranu zraku a obličeje.
  - označená značkou CE a ve shodě s EN 166 (pro safety glasses) nebo EN 1731 (síťovinový průhled)
- Rukavice
  - ve shodě s EN ISO 11393-4 a označená značkou CE
- Ochrana dolních končetin (s vycpávkou)
  - ve shodě s EN ISO 11393-2, označená značkou CE a poskytuje všestrannou ochranu.
- Bezpečnostní obuv na prořezávání vyvětvací pilou
  - by měla vyhovovat EN ISO 20345:2004 a být označena štítkem znázorňujícím vyvětvací pilu,





kteřý prokazuje shodu s EN ISO 11393-3. (Občasní uživatelé mohou používat bezpečnostní obuv se špičkou vyztuženou ocelí dle EN ISO 11393-5, zpokud je podklad rovný a kde je malé riziko zakopnutí nebo zachycení porostem)

- Bundy na prořezávání vyvívavací pilou pro ochranu horní části těla
  - ve shodě s EN ISO 11393-4 a označená značkou CE

### DOPLŇUJÍCÍ BEZPEČNOSTNÍ UPOZORNĚNÍ K BATERII

- Abyste zabránili nebezpečí požáru způsobeného zkratem, poraněním nebo poškozením výrobku, neponořujte nářadí, výměnnou baterii nebo nabíječku do kapaliny a zajistěte, aby do zařízení a akumulátorů nevnikly žádné tekutiny. Korodující nebo vodivé kapaliny, jako je slaná voda, určité chemikálie a bělicí prostředky nebo výrobky, které obsahují bělidlo, mohou způsobit zkrat.
- Baterii dobíjejte na místě s teplotou prostředí mezi 10 °C a 38 °C.
- Baterii skladujte na místě s teplotou prostředí mezi 0 °C a 20 °C.

### POKYNY KE SPRÁVNÝM TECHNIKÁM OŘEZU VĚTVÍ A PŘÍČNÉHO ŘEZU

#### POCHOPENÍ SIL VE DŘEVĚ

Pokud porozumíte směrovým tlakům a pnutí ve dřevě můžete redukovat počet „sevření“, nebo je alespoň očekávat během řezání. Pnutí ve dřevě znamená, že vlákna dřeva jsou tažena od sebe a pokud vedete „zářez“ v této oblasti, nebo řez, bude mít tendenci se uvolňovat při púchodu pily. Je-li poleno podpořeno na stojanu pro dřevo („koza“) a konec visí nepodepřen pak je pnutí vytvářeno pnutí vláken na horní straně hmotnosti převislé části polena. Stejně tak je napnutá i spodní strana polena a vlákna jsou tlačena k sobě. Pokud je řez prováděn v této oblasti, bude mít zářez tendenci se během řezání uzavírat. Takový řez by naštlíp čepel.

#### TLAK A TAH

Zpětné působení (reakce) je vždy v opačném směru oproti směru otáčení řetězu. Obsluha musí být připravena na to, že se přístroj může odsouvat nebo tlačit vzad. Přístroj se odsouvá (pohybuje vpřed) při řezání na spodním okraji lišty. Produkt může být tlačěn dozadu (k operátorovi) při řezání podél horního okraje.

#### PILA ZASEKNUTA V ŘEZU

Vypněte přístroj a vyjměte akumulátor. Netlačte na řetěz ani lištu, abyste ji dostali z řezu, protože se snadno zlomí řetěz, který pak následně odletí směrem k obsluze. K situaci dochází, pokud není dřevo řádně podepřeno, což nutí řez uzavírat pod tlakem s následkem sevření lišty. Pokud úpravou podpěry neuvolníte řetěz ani lištu, použijte dřevěné klíny nebo páku k otevření řezu a uvolnění pily. Nikdy se nepokoušejte zapínat vyvívavací pilu, když je již vodící lišta v zářezu.

#### SKLOUZÁVÁNÍ, ODSKAKOVÁNÍ

Pokud nezajíždí vyvívavací pila do řezu, může vodící lišta začít nebezpečně klouzat po povrchu kmene nebo větve s případnou ztrátou ovládní jejího pohybu. Pro prevenci

nebo omezení rizika sklouzávání či odskakování držte pilu vždy oběma rukama. Dbejte na to, aby řetěz pily vždy nejprve vytvořil drážku pro řez.

Svou vyvívavací pilou nikdy neřezajte ohebné větve nebo keře. Jejich rozměr a pružnost mohou snadno způsobit, že pila odskočí směrem k vám a pojme takovou sílu, která způsobí zpětný vrh. Nejlepšími nástroji pro takovou práci jsou ruční pilky, vyvívavací nůžky a sekera nebo jiné ruční nástroje.

#### ROZŘEZÁVÁNÍ KMENE

Rozřezávání kmene je řezání na požadované délky. Je důležité, abyste si zajistili pevné postavení a rovnoměrně rozmístili svou hmotnost na obě nohy. Je-li to možné, nadzvedněte a podepřete kmen pomocí větví, kmenů nebo špalků. Nechte se vést přirozeným směrem pro snadné řezání. Je-li kmen podepřen po celé délce, vedte řez seshora (horní řez).

Je-li kmen podepřen na jednom konci, vedte řez zespodu do 1/3 (zespodu nahoru). Pak proveďte konečný řez seshora, tak abyste se setkali s prvním řezem.

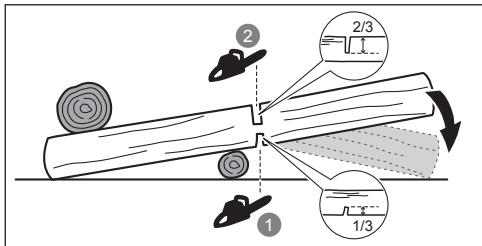

Je-li kmen podepřen na jednom konci, vedte řez zespodu do 1/3 (shora dolů). Pak proveďte konečný řez zespodu do zbylých 2/3 tak, abyste se setkali s prvním řezem.

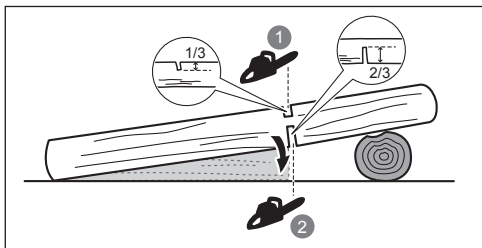

Když řezáte na svahu, vždy stůjíte na horní straně pokáceného kmene. Při dokončování řezu „skrz“ uvolněte přítlak na pilu, ale zachovejte pevné držení rukojetí vyvívavací pily. Tak udržíte kontrolu nad řezem. Nedovoľte, aby řetěz přišel do kontaktu se zemí. Po provedení řezu počkejte na zastavení pilového řetězu a teprve pak s pilou manipulujte. Před přemístováním od stromu ke stromu vždy zastavujte motor.

#### ODVĚTVOVÁNÍ STROMU

Odvětvování je odstraňování větví z poraženého stromu. Při odvětvování ponechte spodní větve jako podporu kmenu na zemi. Malé větve odstraňujte v jedno řezu. Větve pod tlakem shora je potřeba řezat zdola nahoru, aby se zabránilo sevření vyvívavací pily.

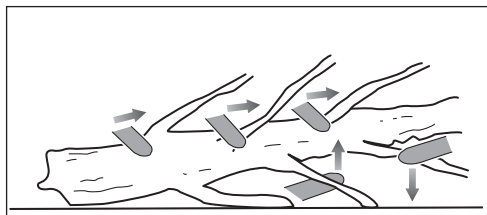

## ODPRUŽENÉ VĚTVĚ

Šlahoun je větev, pokácený strom nebo část keře, která se ohnula pod vahou dřeva a která se náhle vymrštil, jakmile začnete řezat nebo vyndávat kladu, která tento živý šlahoun drží.

Pokácený strom se může vymrštit do svislé polohy při odřezávání od kmene. Tyto živé překážky jsou nebezpečné. Nepokoušejte se řezat ohnuté větve nebo kmeny, které jsou napnuty, pokud nejste odborně vyškoleni a k tomu způsobilí.

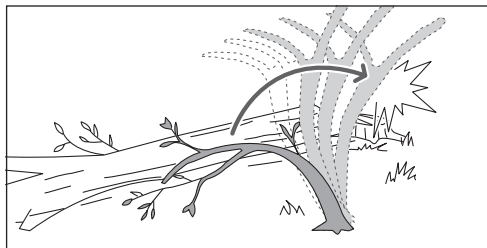

**VAROVÁNÍ!** Pružinové tyče jsou nebezpečné a mohly by zasáhnout obsluhu a způsobit, že obsluha ztratí kontrolu nad vyvětřovací pilou. Tyto kritické situace mohou být příčinou vážného úrazu, v některých případech se smrtelnými následky. Řezání napružených větví musí provádět zaškolený uživatel.

## TRANSPORT A SKLADOVÁNÍ

- Před přenášením nebo uložením vždy vyjměte baterii a nechte přístroj vychladnout.
- Odstraňte z výrobku všechny cizí materiál. Ukládejte v chladných, suchých a dobře větraných prostorech, které nejsou přístupné dětem. Udržujte produkt mimo korozivní materiály, například zahrádkářské chemikálie a rozmrazovací soli. Výrobek neskladujte venku.
- Před skladováním nebo přepravováním vždy naumist'ujte kryt vodící lišty.
- Při transportu výrobku zajistěte proti pohybu nebo pádu, abyste zabránili poranění osob nebo poškození výrobku.

## TRANSPORT LITHIOVÝCH BATERÍ

Přenos baterií dle místních a národních opatření a předpisů. Dodržujte všechny zvláštní požadavky na balení a značení při transportu baterií třetí stranou. Zajistěte, aby žádné baterie nepřišly do kontaktu s jinými bateriemi nebo vodivými materiály při transportu pomocí ochrany nekrytých kontaktů prostřednictvím izolace, nevodivých krytek či lepicích pásek. Nepřepravujte prasklé nebo baterie s unikajícím elektrolytem. Ptejte se u zásilkové společnosti na další radu.

## ÚDRŽBA

- Používejte pouze originální příslušenství, doplňky a náhradní díly výrobce. Zanedbání může zapříčinit možné poranění, slabý výkon a může dojít ke ztrátě záruky.
- Údržba vyžaduje extrémní péči a znalosti a měla by být prováděna pouze kvalifikovaným servisním technikem. Výrobek nechte opravit pouze v pověřeném servisu.
- Můžete provádět pouze v návodu k obsluze uvedené opravy a seřizení. Jiné opravy výrobku svěřte pouze pověřenému servisnímu středisku.
- Nevhodná údržba, odstranění nebo úprava bezpečnostních prvků může způsobit nesprávnou funkci přístroje se zvýšeným rizikem vážného úrazu. Zajišťujte odbornou údržbu přístroje.
- Bezpečné ostření řetězu pily je náročný úkon vyžadující přesnost, který může provádět pouze kvalifikovaný a zkušený odborník. Výrobce důrazně doporučuje výměnu opotřebeného nebo tupého řetězu novým, který je k dispozici v pověřeném servisním středisku. Číslo dílu je uvedeno v tabulce specifikací produktu v tomto návodu.
- Postupujte dle pokynů pro mazání, napnutí řetězu, kontrolu a seřizení.
- Po každém použití očistěte měkkým a suchým hadříkem plastové díly.
- Zkontrolujte všechny šrouby, matice v častých intervalech na řádné utažení, aby se zajistilo, že zařízení bude pracovat v bezpečných pracovních podmínkách. Jakýkoliv poškozený díl je nutné správně opravit nebo nechat vyměnit v autorizovaném servisním středisku.

## PLÁN ÚDRŽBY

### Denní kontroly

Mazání lišty	Před každým použitím
Napnutí řetězu	Před každým použitím a pravidelně
Ostrost řetězu	Před každým použitím (vizuální kontrola)
Poškozené součásti	Před každým použitím
Uvolnění spojovacích prvků	Před každým použitím

### Prohlížejte a čistěte:

Lišta	Před každým použitím
Úplnost pily	po každém použití

## POZNEJTE SVŮJ NÁSTROJ

Viz strana 195.

1. Kryt pilového kotouče
2. Vodící lišta
3. Pojistka proti nechtěnému spuštění nářadí
4. Spínač
5. Řetěz pily
6. Údržba vodící lišty
7. Návod k obsluze
8. Olej na řetěz a lištu
9. Indikátory LED
10. Zamykací šroub vodící lišty

11. Regulátor napnutí řetězu
12. Bateriový konektor
13. Baterie
14. Nabíječka

## BEZPEČNOSTNÍ ZAŘÍZENÍ

### Úchytky lišty

Doraz řetězu zabraňuje odlétnutí řetězu na obsluhu, pokud se řetěz uvolní nebo poškodí.

### Vodící lišta

Obecně platí, že vodící lišty s malými poloměry špičky mají nižší potenciál zpětného vrhu (vrhu). Měli byste použít vodící lišty a odpovídající řetěz, které jsou dlouhé tak, aby provedly danou práci. Delší lišty zvyšují nebezpečí ztráty kontroly během řezání. Pravidelně kontrolujte napnutí řetězu. Při řezání menších větví (méně než celá délka vodící lišty) je více než pravděpodobné, že nesprávně napnutý řetěz bude odhazován.

### Řetěz omezující nebezpečí zpětného vrhu

Slabý zpětný vrh pomáhá redukovat possibility plného zpětného vrhu.

Omezovací zuby pilového řetězu mohou potlačit efekt zpětného vrhu a zamezit tak, aby zuby pily pronikly příliš hluboko do oblasti zpětného vrhu. Používejte pouze náhradní vodící lišty a řetězy doporučené výrobcem.

Po nabroušení řetězu buďte velmi opatrní, při naostření se oslabí ochrana proti zpětnému vrhu. Pro vaši bezpečnost měňte pilový řetěz když se řezací výkon sníží.

### Ochrana proti přehřátí

Baterie je vybavena ochranou proti přehřátí, která chrání její články před poškozením v případě vysoké teploty. Tato funkce může způsobit, že baterie přestane výrobek napájet až do vychladnutí jejích článků. Je-li akumulátor na dotek příliš horký, nechte jej před započetím další práce vychladnout. Jestliže výrobek stále nefunguje, připojte baterii k nabíječce, která může také signalizovat ochranu proti přehřátí. Po vychladnutí článků baterie začne nabíječka baterii dobíjet.

**POZNÁMKA:** Okolní teplota přesahující 30 °C a nářadí s vysokým příkonem, například vyvrtávací pila, může způsobit rychlejší zahřívání akumulátoru. Teplotu baterie pravidelně kontrolujte a pokud je na dotek vysoká, baterii vyměňte nebo ji nechte vychladnout.

**POZNÁMKA:** LED indikační světlo baterie nefunguje, pokud ochranná funkce baterie zapřičinila, že baterie přestane napájet přístroj.

### SVĚTELNÁ KONTROLKA (RY18PSX15A)

LED	Stav	Popis
Zelená barva	Normální zatížení	Uživatel při řezání vyvíjí správné množství síly.
Jantarově žlutá	Velké zatížení	Uživatel vyvíjí při řezání velkou sílu. Použijte menší sílu, abyste snížili zatížení přístroje.

Červená barva

Přetížení

Uživatel vyvíjí při řezání nadměrně velkou sílu. Přístroj se zastaví.

## SYMBOLY NA VÝROBKU



Bezpečnostní výstraha



Před používáním výrobku se obeznámte se všemi pokyny. Dbejte na všechna upozornění a dodržujte bezpečnostní pokyny.



Používejte ochranu zraku, hlavy a sluchu.



Navlékněte si pevné neklouzavé rukavice.



Noste neklouzavou bezpečnostní obuv, když používáte tento výrobek.



Nevystavujte dešti nebo nepoužívejte ve vlhkých podmínkách.



Řetězovou pilu držte pevně oběma rukama.



Řetězovou pilu nikdy neobsluhujte jen jednou rukou.



Dejte si pozor na zpětný ráz řetězu vyvrtávací pily a vyhněte se kontaktu s hrotem lišty.



Zaručená hladina akustického výkonu



Značka shody s evropskými normami



Značka shody s britskými normami



Euroasijská značka shody



Značka shody s ukrajinskými normami



Otáčejte pro seřízení napnutí řetězu  
+ = Utáhněte řetěz  
- = Uvolnění řetězu



Směr pohybu řetězu.  
(Vyznačeno pod krytem ozubeného kola)

Nelikvidujte vybité baterie a elektrické a elektronické zařízení společně s netříděným komunálním odpadem. Vybité baterie a elektrický a elektronický odpad musí být shromažďovány odděleně. Vybité baterie, akumulátory a odpadní světelné zdroje musí být od zařízení odděleny. Informace o sběrných místech a recyklaci baterií vám poskytne místní úřad nebo prodejce. Podle místních nařízení mohou mít maloobchodníci povinnost brát bezplatně zpět vybité baterie, elektrický a elektronický odpad. Když budete přispívat k opětnému použití a recyklaci vybitých baterií a elektrického a elektronického odpadu, pomůže to snížit potřebu surovin. Vybité baterie, zejména ty s obsahem lithia, elektrický a elektronický odpad obsahují cenné a recyklovatelné materiály, které mohou mít nepříznivý dopad na životní prostředí a lidské zdraví, nebudou-li zlikvidovány ekologickým způsobem. Odstraňte z odpadu osobní údaje, pokud nějaké obsahuje.



Otáčením knoflíku pro napnutí řetězu ve směru chodu hodinových ručiček se řetěz napíná.

Otáčením knoflíku pro napnutí řetězu proti směru chodu hodinových ručiček se řetěz povoluje.

**POZNÁMKA:** Řetěz je správně napnut, když je mezera mezi ostřími v řetězu a lištou mezi 2 a 3 mm. Potáhněte řetěz uprostřed dolní strany lišty směrem dolů (směrem od lišty), a změřte vzdálenost mezi lištou a řetězem.

**POZNÁMKA:** Teplota řetězu se během normálního provozu zvyšuje a způsobuje natažení řetězu. Často kontrolujte napnutí řetězu pily a podle potřeby seřizujte. Řetěz napínaný za tepla může být po vychladnutí příliš napnutý. Ujistěte se o správném napnutí řetězu určených těmito pokyny.

- Zajistěte otočením zajišťovacího knoflíku vodicí lišty ve směru chodu hodinových ručiček.
- Nainstalujte akumulátorovou sadu. Vložte do přístroje akumulátor. Před zahájením práce zajistěte, aby byly baterie usazeny a zacvaknuty na správném místě a spolehlivě upevněny.
- Nastartujte produkt. Stiskněte pojistku spínače a zmáčkněte spínač.

**POZNÁMKA:** K zastavení přístroje uvolněte spoušť.

## SYMBOLY V NÁVODU



Poznámka



Varování

## ZAČÍNÁME

Viz strana 196-197.

- Používejte osobní ochranné prostředky (OOP). Při používání výrobku používejte po celou dobu úplnou ochranu zraku a sluchu, protiskluzové pracovní rukavice, pevnou obuv a ochranný oděv. Se zařízením nepracujte, pokud máte obuty sandály s otevřenou špičkou, nebo pokud jste bosí.
- Odstraňte kryt vodicí lišty.
- Nastavte napnutí řetězu. Pro odjištění otočte zajišťovací knoflík vodicí lišty proti směru chodu hodinových ručiček.

Az akkumulátoros kézfűrés tervezése során elsődleges szempont volt a biztonság, a teljesítmény és a megbízhatóság.

### RENDELTESSZERŰ HASZNÁLAT

Az akkumulátoros kézfűrés kizárólag kültéri használatra tervezték. Biztonsági okokból a terméket mindig kétkézes műveletekkel kell irányítani.

A termék a láncvezető vágáshossza által meghatározott átmérőjű ágak, törzsek, rönkök és tönkök vágására alkalmas. Kizárólag fa vágása készült.

A terméket csak olyan felnőttek használhatják háztartási alkalmazásokban, akik megfelelő képzésben részesültek a termék használata során felmerülő veszélyekről és megelőző intézkedésekről. A láncfűrész nem használható professzionális favágási célokra.

Semmilyen más célra ne használja.

### ÁLTALÁNOS BIZTONSÁGI FIGYELMEZTETÉSEK A TERMÉKHEZ

**⚠ FIGYELMEZTETÉSI** Olvassa el, illetve tekintse meg a termékhez biztosított minden biztonsági figyelmeztetést, illusztrációt és műszaki leírást. Az alább részletezett előírások be nem tartása olyan baleseteket okozhat, mint pl. tűz, áramütés és/vagy súlyos személyi sérülések.

**Őrizze meg ezeket a figyelmeztetéseket és utasításokat a későbbi tájékozódásra is.**

A figyelmeztetéseken a „nagy teljesítményű eszköz” a hálózatról működtetett (vezetékes) vagy az akkumulátorról üzemelő (vezeték nélküli) termékre utal.

### MUNKATERÜLET

- **A munkaterületet tartsa tisztán és jól megvilágítva.** A rendetlen vagy sötét munkaterületek balesetekhez vezethetnek.
- **Az elektromos szerszámgépeket ne működtesse robbanásveszélyes környezetben, mint például robbanásveszélyes folyadékok, gázok vagy porok jelenlétében.** Az elektromos gépekben szikrák keletkeznek, amik begyújthatják a port vagy a gőzöket.
- **Az elektromos szerszámgép használatakor a gyerekeket és a kívülállókot tartsa távol.** A figyelem elterelődése az irányítás elvesztését okozhatja.

### ELEKTROMOS BIZTONSÁG

- **A szerszámgép dugaszának illeszkednie kell az aljzathoz. Semmilyen módon ne módosítsa a dugaszt.** A földelt elektromos gépekhez ne használjon adapter dugaszt. A nem módosított és illeszkedő dugasz csökkenti az áramütés kockázatát.
- **Kerülje az érintkezést földelt felületekkel, mint például csövekkel, radiátorokkal és hűtőkkel.** Megnöveli az áramütés kockázatát, ha a teste földeltté válik.
- **Ne tegye ki a terméket esőnek vagy nedves környezet hatásának.** A szerszámgépekbe kerülő víz növeli az áramütés kockázatát.
- **Ne rongálja meg a kábelt.** A szerszámgép kábelét soha ne használja a szerszám hordozására, húzására vagy kihúzására. A kábelt hőtől, olajtól, éles tárgyaktól vagy mozgó alkatrészekről tartsa

távol. A sérült vagy beakadt kábelek növelik az áramütés kockázatát.

- **Szerszámgépnek a szabadban való működtetésekor kültéri használatra is megfelelő hosszabbító kábelt használjon.** Kültéri használatra megfelelő hosszabbító kábel csökkenti az áramütés kockázatát.
- **Ha a szerszámgép használata nedves környezetben elkerülhetetlen, használjon áram-védőkácsolót (RCD).** Az RCD használata csökkenti az áramütés kockázatát.

### SZEMÉLYI BIZTONSÁG

- **Elektromos szerszámgép működtetésekor legyen mindig éber, figyeljen arra, amit csinál, és használja a józan eszét. Ne használja a szerszámgépet, ha fáradt vagy alkohol, gyógyszer illetve más tudatmódosító szerek hatása alatt áll.** A gép használata közben már egyetlen figyelmetlen pillanat is súlyos személyi sérüléshez vezethet.
- **Használjon személyi védelmi eszközöket. Mindig viseljen védőszemüveget.** A védelmi felszerelések, mint például a pormaszk, a csúszásmentes biztonsági lábbelik, a védősisak vagy a fülvédő megfelelő használatra csökkenti a személyi sérüléseket.
- **Kerülje el a véletlen bekapcsolást. A szerszám szállítása vagy felemelése, az áramellátás és/vagy akkumulátor csatlakoztatása előtt ellenőrizze, hogy a kapcsoló kikapcsolt állásban van.** Szerszámgépek szállítása a kapcsolón tartott ujjal vagy bekapcsolt szerszámgépek áram alá helyezése balesetekhez vezet.
- **A szerszámgépről bekapcsolás előtt távolítson el minden beállító kulcsot és csavarkulcsot.** Egy a szerszámgép forgó alkatrészén maradt beállító kulcs vagy csavarkulcs személyi sérülést eredményezhet.
- **Ne hajoljon ki túlságosan. Mindig tartson megfelelő testtartást és egyensúlyt.** Ez a szerszámgép jobb irányítását teszi lehetővé váratlan szituációkban.
- **Viseljen megfelelő ruházatot. Ne vegyen fel laza ruhát vagy ékszereket. A haját és a ruházatát tartsa távol a mozgó alkatrészekről.** A laza ruházat, ékszerek vagy a hosszú haj beakadhatnak a mozgó alkatrészekbe.
- **Ha a gép el van látva porkivezető vagy gyűjtő berendezésekhez való csatlakozási lehetőséggel, akkor ügyeljen rá, hogy ezeket csatlakoztassák és megfelelően használják.** A porfogó használata csökkentheti a porral kapcsolatos veszélyeket.
- **Ne töltse el elégedettséggel az, hogy a gyakori eszközhasználatból kellő jártasságot szerzett, és ne hagyja figyelmen kívül az eszköz biztonsági alapelveit.** Egy figyelmetlen művelet a másodperc törtrésze alatt súlyos sérüléseket okozhat.

### A SZERSZÁMGÉP HASZNÁLATA ÉS KARBANTARTÁSA

- **Ne erőltesse a terméket. A feladathoz a megfelelő szerszámgépet használja.** A megfelelő szerszámgép jobb teljesítménnyel és sokkal biztonságosabban fog dolgozni olyan körülmények között, amilyenekre azt tervezték.
- **Ne használja a szerszámgépet, ha a kapcsoló nem kapcsol be és ki.** Bármilyen szerszámgép veszélyes, amit a kapcsolóval nem lehet irányítani, ezért azt meg kell javítani.



- Mielőtt beállítást végezne, tartozékot cserélne vagy a nagy teljesítményű gépet eltávolít, húzza ki a csatlakozódugót a konnektorból és/vagy vegye ki az akkumulátort, ha eltávolítható. Az ilyen megelőző biztonsági óvintézkedések csökkentik a szerszámgép véletlen bekapcsolódásának kockázatát.
- A használaton kívüli gépet gyerekek számára nem elérhető helyen tárolja, és ne hagyja, hogy a szerszámgépet vagy a kézikönyvet nem ismerő személyek használják a szerszámgépet. Gyakorlatlan felhasználók kezében a szerszámgépek veszélyesek.
- Végezze el a nagy teljesítményű gépek és a tartozékok karbantartását. Ellenőrizze a mozgó alkatrészek akadását vagy helytelen beállítását, az alkatrészek törését és minden más körülményt, ami hatással lehet a szerszámgép működésére. Ha sérült, a szerszámgépet használat előtt meg kell javítani. Sok balesetet a rosszul karbantartott szerszámgépek okoznak.
- A vágószerszámok legyenek élesek és tiszták. A megfelelően karbantartott, éles vágóélű vágószerszámok kevésbé akadnak be és könnyebben irányíthatók.
- A szerszámgépet, a tartozékokat és a biteket stb. ezen utasításban leírtaknak megfelelően használja, figyelembe véve a munkakörülményeket és az elvégzendő feladatot. A szerszámgép rendeltetésétől eltérő műveletekre való használata veszélyes helyzeteket eredményezhet.
- A fogantyúkat és a fogófelületeket tartsa szárazon, tisztán, olajtól és kenőzsírtól mentesen. A csúszós fogantyúk és fogófelületek nem teszik lehetővé a gép kezelését és irányítását egy váratlan helyzetben.

## AKKUMULÁTOROS SZERSZÁMGÉP HASZNÁLATA ÉS KARBANTARTÁSA

- Csak a gyártó által megadott töltővel töltsen az akkumulátorokat. Egy adott akkumulátortípushoz való töltő egy másik típusú akkumulátorral való használata tűzveszélyes lehet.
- A szerszámokat csak a hozzájuk való akkumulátorokkal üzemeltesse. Más akkumulátorok használata tűzveszélyes lehet, és sérüléseket okozhat.
- Az akkumulátort használaton kívül tartsa távol más fém tárgyaktól, úgymint gemkapcsoktól, érméktől, kulcsoktól, szögektől, csavaroktól vagy más kisméretű fém tárgyaktól, amelyek rövidre zárhatják a két érintkezőt. Az akkumulátor érintkezőinek rövidre zárása tüzet vagy égéseket okozhat.
- Nem megfelelő körülmények esetén folyadék távozhat az akkumulátorból, kerülje az azzal való érintkezést. Ha mégis érintkezik vele, öblítse le vízzel. Ha a folyadék szembe kerül, forduljon orvoshoz. Az akkumulátorból kifolyt folyadék irritációt vagy égéseket okozhat.
- Ne használjon sérült vagy átalakított akkucsomagot vagy eszközt. A sérült vagy átalakított akkumulátor előre nem látható módon üzemelhet, ami tüzet, robbanást, más kockázatot vagy sérülést okozhat.
- Ne tegye ki az akkucsomagot vagy az eszközt túl magas hőmérsékleti hatásnak és ne tegye tűzbe ezeket. A tűznek vagy a 130°C feletti hőmérsékletnek való kitétség robbanást okozhat.

- Tartsa be az összes feltöltési utasítást és ne töltsen az akkucsomagot vagy az eszközt az utasításban megadott hőmérséklet-tartományon kívül. A helytelen töltés vagy a megadott tartományon kívüli hőmérsékleten való feltöltés az akkumulátort károsíthatja, és a tűzveszély kockázatát növelheti.

## KARBANTARTÁS

- A szerszámgépet csak szakképzett szervizszakemberrel szervizeltesse, csak azonos cserealkatrészeket használva. Ez biztosítja, hogy a szerszámgép használata továbbra is biztonságos legyen.
- Soha ne javítson sérült akkucsomagokat. Az akkucsomagok javítását csak a gyártó vagy a hivatalos szervizek végezhetik.

## AZ ÁLTALÁNOS KÉZIFŰRÉS BIZTONSÁGI FIGYELMEZTETÉSEI

- A kézfűrés működésekor minden testrészét tartsa távol a fűrészlánctól. A kézfűrés elindítása előtt győződjön meg arról, hogy a fűrészlánc ne érintkezzen semmivel. A kézfűrés működtetésekor egy apró figyelmetlenség is elég lehet ahhoz, hogy a fűrészlánc a ruháját vagy valamelyik testrészét elkapja.
- A kézfűrészt mindig úgy tartsa, hogy az egyik keze a hátsó fogantyún, a másik keze pedig az első fogantyún legyen.
- A kézfűrészt csak a szigetelt fogófelületeknél tartsa, mert a fűrészlánc hozzérhető rejtett vezetékekhez. Ha a fűrészlánc feszültség alatt álló vezetékkel érintkezik, akkor a kézfűrészt külvilággal érintkező fémrészei is áram alá kerülhetnek, és megrázhathatják a kezelőt.
- Viseljen védőszemüveget Erdemes fül-, fej-, kéz-, lábszár- és lábfejvédő felszerelést használni. A megfelelő védőeszközök használata csökkenti a szálló por vagy a fűrészláncsal való véletlen érintkezés miatti sérülés kockázatát.
- Ne működtesse a kézfűrészt fán, létrán, háztetőn vagy bármilyen instabil felületen. A kézfűrészt ilyen használata esetén súlyos személyi sérülés történhet.
- Mindig gondoskodjon a megfelelő alapzatról, és csak akkor működtesse a kézfűrészt, ha szilárd, biztonságos és vízszintes felületen áll. A csúszós vagy instabil felületek egyensúlyvesztést okozhatnak, illetve a kezelő elvesztheti az irányítást a kézfűrészt felett.
- Feszülő ág vágásakor figyeljen a visszarugózásra. Amikor a fa kifeszített száalai kioldódnak, a rugós tag megütheti a kezelőt, és/vagy az ütés hatására a kézfűrészt felett elvesztheti az irányítást.
- Különleges figyelemmel járjon el a kisebb bozót és facsemeték vágásakor. A kisméretű darabok beakadhatnak a fűrészláncba és kivetődhetnek a kezelő felé, vagy kilendíthetik az egyensúlyából.
- A kézfűrészt a hátsó fogantyúnál fogva, kikapcsoló állapotban és a testétől távol szállítsa. A kézfűrészt szállításkor vagy tároláskor mindig szerelje fel a láncvezető védőburkolatát. A kézfűrészt megfelelő kezelése esetén csökken a késsel való érintkezés esélye.
- Tartsa be a rúd és a lánc kenésére és cseréjére, valamint a lánc megfeszítésére vonatkozó



**utatisásokat.** A hibásan megfeszített vagy megkent lánccsakadhat, és növeli a visszarúgás esélyét is.

- **Csak fát vágjon.** A rendeltetésén kívül más célra ne használja a kézfűrész! Például: ne használja a kézfűrész fém, műanyag, falazat vagy nem fából készült építőanyag vágására. A kézfűrész nem rendeltetésszerű műveletekre való használata veszélyes helyzetet okozhat.
- **A kézfűrész nem fakivágásra terveztük.** A kézfűrésznek a rendeltetésétől eltérő műveletekre való használata a kezelő vagy a közelében tartózkodók súlyos sérülését okozhatja.
- **Kövessen minden utasítást beragadt anyag kitisztításakor, a kézfűrész tárolásakor vagy javításakor.** Győződjön meg róla, hogy a kapcsoló „ki” helyzetben van, és az akkumulátorcsomag nincs bent. Súlyos személyi sérülést okozhat, ha javítás vagy a beragadt anyag kitisztítása közben a kézfűrész váratlanul elindul.

#### A VISSZARÚGÁS OKAI ÉS A KEZELŐ MEGÓVÁSA:

A szerszám meggorhat, ha a működő gép orr-része valamihez hozzáér, vagy ha a vágás során a lánccszakad becsípődik a fába és megszorul.

A hegy érintkezése a munkadarabbal bizonyos esetekben egy hirtelen visszaható reakciót okozhat, ami a lánccszakad felfelé és a kezelő irányába dobja.

A fűrészlánc beszorulása a lánccszakad felső részénél a lánccszakad hirtelen a kezelő felé dobhatja.

Minden ilyen esetben elveszítheti uralmát a lánccszakad felett, és súlyosan megsérülhet. A biztonság tekintetében ne bízson kizárólag a lánccszakad védőelemeiben. A kézfűrész felhasználójaként néhány szabályt be kell tartani a balesetek és sérülések elkerüléséért.

A visszarúgás a kézfűrész hibás használatának, és/vagy helytelen működési eljárásainak vagy körülményeinek következménye, mely elkerülhető az alább megadott megfelelő óvintézkedések betartásával:

- **Szilárdan tartsa mindkét kezével a fűrész – a hátsó fogantyút a hüvelykujjával és az ujjával körbefogva, és úgy helyezze a testét és a karjait, hogy a visszarúgási erőknek ellenálljon.** A visszarúgási erőket a kezelő kontrollálhatja, ha betartja a megfelelő óvintézkedéseket. Ne engedje el a kézfűrész.
- **Ne hajoljon ki túlságosan, és ne vágjon vállmagasság felett.** Ez segít megelőzni a csúcs nem kívánt érintkezését és lehetővé teszi a kézfűrész jobb irányítását váratlan helyzetekben.
- **Csak a gyártó által megadott pótvezetősín és -fűrészláncot használjon.** A nem megfelelő pótvezetősín és -fűrészlánc lánccszakadást és/vagy visszarúgást okozhat.
- **Tartsa be a gyártó utasításait a lánccszakad élését és karbantartását illetően.** A mélységbeállító magasságának csökkentése a visszarúgás veszélyének megnövekedését okozhatja.

#### TOVÁBBI BIZTONSÁGI FIGYELMEZTETÉSEK

- Vegyen részt professzionálisan szervezett tanfolyamon a kézfűrész használatáról és karbantartásáról, a megelőző lépésekről és az elsősegélyről. Tartsa meg a kézikönyvet, hátha a későbbiekben szüksége lehet rá.

- A kézfűrészek potenciálisan veszélyes eszközök. A kézfűrész használatával járó balesetek gyakran a végtagok elvesztésével vagy halállal végződnek. A leeső ágak, kidőlések, guruló rönkök is ölhetnek. A beteg vagy rothadó tönkök további veszélyt jelentenek. Minden erejével a feladat biztonságos befejezésére kell összpontosítania. Bármilyen kétség esetén hagyja a munkát egy profi favágóra.
- Ne vágjon szőlőtőkét és/vagy kisméretű bozótot (30 mm-nél kisebb átmérőjűt).
- A termék első kezelésekor ajánlott rönkök vágását fűrészszakakon vagy állványon gyakorolni.
- A munkaterület mérete függ a végrehajtandó munkától, és a fa méretétől, vagy a munkadarab nagyságától. A kezelőnek ébernek kell lennie, és oda kell figyelnie mindenre a munkaterületen.
- Ne tegyen előre-hátra fűrészelő mozdulatokat. Hagyja, hogy a lánccszakad végezze a munkát. A lánccszakad tartása éles állapotban és ne próbálja meg a vágáson áttolni azt.
- Ne fejtse ki nyomóerőt a lánccszakadra a vágás végén. Legyen készen, hogy átvége a fűrész súlyát, amint az kiszabadul a vágásból. Ha nem így tesz, súlyos személyi sérülés lehet az eredmény.
- Ne állítsa le a fűrész a vágási művelet közepén. Addig működtesse a fűrész, amíg ki nem veszi a vágásból.
- A forgó alkatrészek megérintése miatt keletkező sérülés kockázatának csökkentésére minden esetben állítsa le a terméket, vegye ki az akkumulátort és győződjön meg arról, hogy minden mozgó alkatrész teljesen megállt:
  - tisztítás vagy eltömődés megszüntetése előtt
  - mielőtt magára hagyja a terméket
  - mielőtt felszerelné vagy eltávolítaná a tartozékokat
  - ellenőrzés, karbantartás vagy a gépen végzett bármilyen művelet megkezdése előtt
- Hosszabb használat sérülést okozhat. Ha a terméket hosszabb ideig használja, ügyeljen arra, hogy rendszeresen tartson szünetet.
- Ha a gép leesett, erős ütést kapott vagy rendellenesen kezd vibrálni, azonnal állítsa le a gépet, és vizsgálja át sérülések tekintetében vagy azonosítsa a vibráció okát. Minden sérülést hivatalos szervizközpontban kell megjavíttatni vagy kicseréltetni.
- Csak 0 °C és 40 °C közötti hőmérsékleten használja a készüléket.
- A készüléket -10 °C és 50 °C közötti hőmérsékleten tárolja.

#### SZEMÉLYI VÉDELMI ESZKÖZÖK

A szakemberek által is használt, jó minőségű személyi védőfelszerelés, segít csökkenteni az üzemeltető sérülésének kockázatát. A termék működtetésekor használja a következő cikkeket:

- Védősisak
  - meg kell felelnie az EN 397 szabványnak, és CE jelöléssel kell rendelkeznie
- Fülvédő
  - meg kell felelnie az EN 352-1 szabványnak, és CE jelöléssel kell rendelkeznie
- Szem- és arcvédő
  - CE jelöléssel kell rendelkeznie és meg kell felelnie az EN 166 (a védőszemüvegek esetében) vagy az EN 1731 (hálós arcvédő esetében) szabványnak

- Kesztyűk
  - meg kell felelnie az EN ISO 11393-4 szabványnak, és CE jelöléssel kell rendelkeznie
- Lábvédelem (vágásálló)
  - meg kell felelnie az EN ISO 11393-2 szabványnak és CE jelöléssel kell rendelkeznie, és teljes körű védelmet kell nyújtania.
- A kézfűrészhez használt biztonsági lábbelinek
  - meg kell felelnie az EN ISO 20345:2004 szabványnak, és az EN ISO 11393-3 szabványnak való megfelelés érdekében egy kézfűrészt ábrázoló pajzzsal kell jelölni. (Az alkalmi felhasználók használhatnak acél orrmerevítővel ellátott biztonsági lábbelit is lábszárvédőkkel, ami megfelel az EN ISO 11393-5 szabványnak, ha a talaj egyenletes és kicsi az aljnővényzetbe való felbukás vagy beakadás esélye)
- Védőkabát a kézfűrészhez a felsőtest védelme érdekében
  - meg kell felelnie az EN ISO 11393-6 szabványnak, és CE jelöléssel kell rendelkeznie

### AZ AKKUMULÁTOR KIEGÉSZÍTŐ BIZTONSÁGI FIGYELMEZTETÉSEI

- A rövidzárlat általi tűz, sérülések vagy termékárosodások veszélye elkerülésére ne merítse a szerszámot, a cserélhető akkut vagy a töltőkészüléket folyadékokba, és gondoskodjon arról, hogy ne hatoljanak folyadékok a készülékekbe és az akkukba. A korrozív hatású vagy vezetőképes folyadékok, mint pl. a sós víz, bizonyos vegyi anyagok, fehérítők vagy fehérítő tartalmú termékek, rövidzárlatot okozhatnak.
- Olyan helyen töltsse az akkumulátort, ahol a környezeti hőmérséklet 10 °C és 38 °C között van.
- Az akkumulátort 0 °C és 20°C közötti hőmérsékleten tárolja.

### AZ ALAPVETŐ FAKIVÁGÁSI ÉS KERESZTVÁGÁSI TECHNIKÁKRA VONATKOZÓ UTASÍTÁSOK

#### A FÁRA HATÓ ERŐK MEGÉRTÉSE

Ha megéri a fára ható irányított nyomást és feszültséget, csökkentheti a „becsapódásokat” vagy legalább felkészülhet ezekre a fávágásokor. A fában lévő feszültség azt jelenti, hogy a rostokra egymást taszító erő hat, és ha belevág ebbe a területbe a „fűrészjárat” vagy a vágás a szétnyílás felé fog tendálni, ahogy a fűrész áthalad a vágáson. Ha a rönk egy bakon van megtámasztva és a vége támaszték nélkül lóg túl a bakon, a rönk felső része a túlnyúló rész súlyának a rostokra gyakorolt hatása miatt megfeszül. Hasonlóképpen a rönk alsó részére összenyomó erő hat, és a rostok össze fognak nyomódni. Ha ebbe a területbe vág bele, a bevágás a vágás során összehúzódás felé fog tendálni. Ez a vágás beszorítaná a lapot.

#### LÖKŐ- ÉS HÚZÓERŐ

A reakcióerő mindig a fűrészlánc forgási irányával ellentétes irányban hat. A kezelőnek készen kell állnia, hogy irányítsa a terméket, ha az elhúz vagy hátranyom. A termék elhúz (előre való mozgás) a rúd alsó sarkának vágásakor. Amikor a felső él mentén vág a termék hátrafelé tolhat (a kezelő irányába).

#### A FÜRÉRSZ BEAKADT A VÁGÁSBA

Kapcsolja ki és távolítsa el az akkumulátort. Ne próbálja kieroletetni a láncot és a vezetőt a vágásból, mert elszakíthatja a láncot, ami hátracsap és megsejrti a kezelőt. Ez a helyzet általában akkor fordul elő, ha a fa nem megfelelően van megtámasztva és a nyomóerő összezárja a vágást, ezáltal összehúzóvá a láncot. Ha a megtámasztás megváltoztatása nem szabadítja ki a láncvezetőt és a láncot, fa ékek vagy egy emelő segítségével szabadítsa ki a fűrész. Soha ne próbálja meg elindítani a kézfűrész, amikor a láncvezető már a vágatban vagy bevágásban van.

#### CSÚSZÁS/ELPATTANÁS

Amikor a kézfűrész nem tud behatolni egy vágás során, a vezetőrúd elugorhat a tuskó vagy ág felületéről, vagy veszélyesen megcsúszhat azon, ami a kézfűrész feletti irányítás elvesztését eredményezheti. A csúszás vagy elpattanás megakadályozása érdekében mindig két kézzel tartsa a láncfűrész. Biztosítsa, hogy a fűrészlánc a vágáshoz létrehozzon egy bemélyedést.

A kézfűrészrel soha ne vágjon kis, rugalmas ágakat vagy bokrokat. Ezek mérete és rugalmassága miatt a láncfűrész visszapattanhat vagy beakadhat, ami visszarúgást okozhat. Az ilyen típusú munkákra a legjobb szerszám a kézfűrész, az ágazó, a balta és más típusú kéziszerszámok.

#### RÖNK MÉRETRE VÁGÁSA

A rönkvágás egy rönk darabokra vágása. Fontos, hogy stabilan álljon, és testsúlyát jól ossza el a két lábán. Ha lehetséges, akkor a rönköt ágak, rönkök vagy ékek segítségével fel kell emelni és meg kell támasztani. A könnyű vágás érdekében tartsa be az egyszerű utasításokat. Amikor a rönk teljes hosszában meg van támasztva, akkor felülről kell vágni (felülvágás).

Amikor a rönk csak az egyik végén van megtámasztva, alulról vágjon be az átmérő 1/3-ig (alulvágás). Majd felülvágással fejezze be a vágást úgy, hogy szembe megy az első vágással.

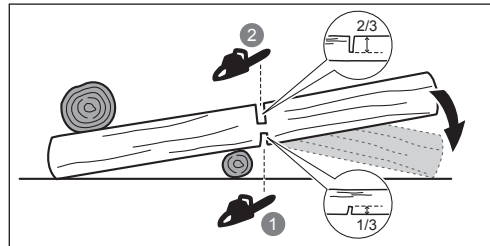

Amikor a rönk mindkét végén meg van támasztva, felülől vágjon be az átmérő 1/3-ig (felülvágás). Majd alulvágással fejezze be a vágást a rönk maradék 2/3-án úgy, hogy szembe megy az első vágással.

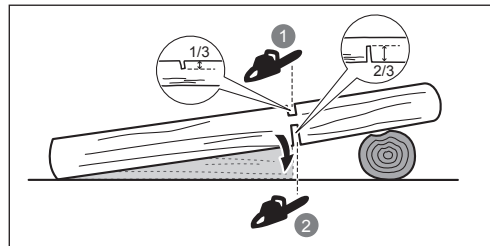



Lejtőn való rönkdaraboláskor mindig a rönk felső oldalához álljon. Keresztvágás során úgy tudja az ellenőrzése alatt tartani a készüléket, ha a vágás végéhez közeledve csökkenti a vágás közben kifejtett nyomást, de továbbra is erősen tartja a kézifűrész fogantyúit. Ne hagyja a talajjal érintkezni a láncot. A vágás elvégzése után várja meg, amíg a lánc leáll, mielőtt a kézifűrész leállítja. Egyik fától a másikhoz való továbblépéskor mindig állítsa le a motort.

## FA ÁGAZÁSA

Az ágazás az ágak eltávolítását jelenti egy kidöntött fáról. Ágazáskor hagyja rajta a nagyobb alsó ágakat a rönkön, hogy megtámasszák azt. Egy vágással távolítsa el az összes kisebb gallyat. A feszített helyzetben lévő ágakat alulról felfelé kell vágni, hogy elkerüljük a kézifűrész megakadását.

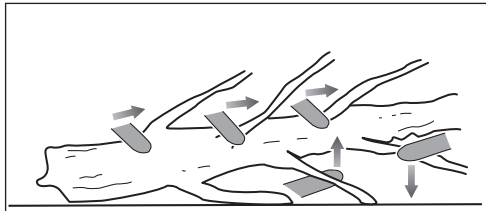

## ÁGRÉSZEK

Előfordulhat, hogy egy ág, egy kidőtt fa törzse vagy egy törpefa beszorul egy másik fa alá oly módon, hogy hirtelen felcsapódik, amint a ránehezedő fát fűrészelni vagy elmozdítani kezdjük.

Könnyen előfordulhat, hogy az élő fán lévő kivágott fa törzse elengedi magát és felcsapódik függőleges pozícióba, miközben megpróbáljuk lefűrészelni a rönkről. Vigyázzon ezekkel a beszorult fákkal, mert veszélyesek. Ne próbáljon feszültség alatt álló hajlított ágakat vagy tönköket vágni, hacsak nem professzionálisan képzett és hozzáértő favágó.

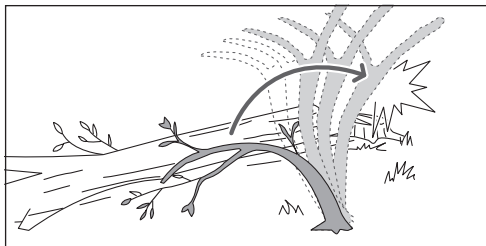

**⚠ FIGYELMEZTETÉS!** A fűrőrudak veszélyesek, és nekiütődhetnek a kezelőnek, amitől ő elvesztheti irányítását a kézifűrész felett. Ami súlyos vagy akár halálos sérüléseket is okozhat. A fűrőrudak vágását szakképzett felhasználók végezzék.

## SZÁLLÍTÁS ÉS TÁROLÁS

- Tárolás vagy szállítás előtt kapcsolja ki a terméket, vegye ki az akkucsomagot és hagyja kihűlni.
- Minden idegen anyagtól tisztítsa meg a terméket. Hűvös, száraz és jól szellőztetett, gyerekektől elzárt helyiségben tárolja. A terméket tartsa távol a korródáló szerekől, például kerti vegyszerektől vagy a jégmentesítő sótól. Ne tárolja a terméket kültéren.
- A gép eltávolítása előtt és szállítás során helyezze fel a láncvezető védőburkolatot.
- Szállításkor rögzítse a terméket elmozdulás és leesés ellen, hogy elkerülje a sérüléseket és a termék sérülését.

## LÍTIUM AKKUMULÁTOROK SZÁLLÍTÁSA

Az akkumulátorokat a helyi és nemzeti előírásokkal és szabályokkal összhangban szállítsa.

Az akkumulátorok külső fél általi szállításakor kövesse a csomagolásra és a címkézésre vonatkozó speciális előírásokat. Ügyeljen arra, hogy az akkumulátorok ne érhessenek más akkumulátorokhoz vagy vezető anyagokhoz szállítás közben; ehhez a szabadon maradt csatlakozókat védje szigetelő fedéllel vagy szalaggal. Ne szállítson repedt vagy szivárgó akkumulátorokat. További információért vegye fel a kapcsolatot a továbbítást végző céggel.

## KARBANTARTÁS

- Csak a gyártó eredeti cserealkatrészeit, tartozékait és szereléseit használja. Ennek figyelmen kívül hagyása gyenge motorteljesítményt, esetleges sérülést és a jótállás elvesztését okozhatja.
- szervizelés különös figyelmet és hozzáértést igényel, és csak szakképzett szerelő végezheti el. A terméket csak engedéllyel rendelkező szervizben javíttassa.
- Ön csak a használati útmutatóban leírt beállításokat és javításokat végezheti el. Egyéb javítás tekintetében a terméket csak engedéllyel rendelkező szervizben javíttassa.
- A nem megfelelő karbantartás, a biztonsági eszközök eltávolítása vagy módosítása miatt a termék nem megfelelően működhet, ami növeli a súlyos sérülés lehetőségét. Mindig gondoskodjon a termék szakszerű karbantartásáról és tartsa biztonságban.
- A biztonságos láncélezés egy nehéz, nagy pontosságot igénylő feladat, melyet csak tapasztalt, hozzáértő szakembereknek érdemes végezni. A gyártó határozottan azt ajánlja, hogy a kopott vagy tompa láncot cserélje újra, amelyet a hivatalos szervizközpontban szerezhet be. Az alkatrészszám a kézikönyvnek a termék műszaki adatait ismertető részében található meg.
- Tartsa be a kenésre, és a láncfeszesség ellenőrzésre és a beállításra vonatkozó utasításokat.
- Használat után a műanyag részeket tisztítsa meg puha, száraz ronggyal.
- Gyakori időközönként ellenőrizze a csavaranyák, csavarok és fejecsvavarok megfelelő meghúzását, hogy a gép biztonságos üzemi állapotban legyen. A sérült alkatrészeket egy hivatalos szervizközpontban kell megjavíttatni vagy kicseréltetni.

## KARBANTARTÁSI ÜTEMTERV

### Napi ellenőrzés

Láncvezető kenése	Minden használat előtt
Láncfeszesség	Minden használat előtt és rendszeresen
Lánc élessége	Minden használat előtt (vizuális ellenőrzés)
Sérült alkatrészek	Minden használat előtt
Meglazult csavarok	Minden használat előtt





Európai megfelelőségi jelölés

Brit megfelelőségi jelölés

Eurázsiai megfelelőségi jelzés



Ukrán megfelelőségi jelölés



Forgassa el a láncfeszesség beállításához  
+ = Húzza meg a láncot  
- = Lazítsa meg a láncot



A lánc mozgásiránya.  
(A fogaskerék fedele alatt van megjelölve)

Az akkumulátorok, valamint az elektromos és elektronikus berendezések hulladékait ne dobja a válogatatlan települési hulladékok közé. Az akkumulátorok, valamint az elektromos és elektronikus berendezések hulladékait elkülönítve gyűjtse. A hulladékká vált elemeket, akkumulátorokat és fényforrásokat vegye ki a berendezésből. A helyi hatóságoktól vagy a forgalmazótól kérhet információt az újrahasznosításról, illetve arról, hogy hol található gyűjtőpont. A helyi szabályozások szerint a kereskedők kötelesek lehetnek ingyen visszavenni az akkumulátorok, illetve az elektromos és elektronikus berendezések hulladékait. A hozzájárulása az akkumulátorok, illetve az elektromos és elektronikus berendezések hulladékainak újrafelhasználásához és újrafeldolgozásához segít csökkenteni a nyersanyagok iránti keresletet. Különösen a lítiumot tartalmazó akkumulátorok, illetve az elektromos és elektronikus berendezések hulladékai értékes és újrafeldolgozható anyagokat tartalmaznak, amelyek káros hatással lehetnek a környezetre és az emberi egészségre, ha nem környezetbarát módon kezelik őket. A hulladékká vált berendezésből szükség esetén törölje a személyes adatokat.



## A KÉZIKÖNYVBEN HASZNÁLT SZIMBÓLUMOK



Megjegyzés



Figyelem

## A HASZNÁLAT MEGKEZDÉSE

Lásd 196-197. oldal.

1. Viseljen személyi védőfelszerelést (SZVF). A termék használata során mindig viseljen teljes védőszemüveget, fülvédő eszközt, csúszásmentes, nagy igénybevételre tervezett kesztyűt, megfelelő cipőt és védőruházatot. Ne használja a gépet meztláb vagy nyitott szandálban.

2. Szerelje le a vezetőrúd burkolatát.

3. Állítsa be a láncfeszességet. A feloldáshoz forgassa el a láncvezető rögzítógombját az óramutató járásával ellentétes irányba.

Aláncfeszesség-növeléséhez fordítsa el a láncfeszesség-állító gombot az óramutató járási irányába.

A láncfeszesség csökkentéséhez fordítsa el a láncfeszesség-állító gombot az óramutató járásával ellenkező irányba.

**MEGJEGYZÉS:** A láncfeszesség akkor megfelelő, ha a láncban levő vágószem és a vezetőrúd közötti távolság 2–3 mm. Húzza a láncot a vezetőrúd alsó oldalának közepén lefelé (a rúdtól el), és mérje meg a vezetőrúd és a láncvágók közötti távolságot.

**MEGJEGYZÉS:** A lánc hőmérséklete a normál használat során megnő, ami a lánc nyúlását okozza. Gyakran ellenőrizze a láncfeszességet, és szükség szerint állítsa be. Egy melegen beállított lánc túl szorosnak bizonyulhat, ha lehűlt. Ügyeljen rá, hogy a láncfeszesség megfelelően, az útmutatóban leírt módon legyen beállítva.

4. Forgassa el a láncvezető rögzítógombját az óramutató járásával megegyező irányba a rögzítéshez.

5. Helyezze be az akkumulátort.

Helyezze az akkumulátorcsomagot a termékbe. A készülék üzemeltetése előtt ellenőrizze, hogy az akkumulátoron lévő retesz a helyére pattant, és az akkumulátor pontosan a helyére rögzül.

6. Indítsa be a terméket.

Nyomja meg a kioldót, és nyomja meg az indítókapcsolót.

**MEGJEGYZÉS:** A termék leállításához engedje el a kioldógombot.

Siguranța, performanța și fiabilitatea au constituit principalele noastre preocupări la proiectarea fierăstrăului dvs. pentru crengi, fără fir.

## UTILIZARE PREVĂZUTĂ

Drujba fără fir pentru pomi este destinată doar utilizării la exterior. Pentru motive de siguranță, acest produs trebuie să fie controlat adecvat prin folosirea tot timpul a operațiunilor cu ambele mâini.

Produsul este proiectat să taie crengi, trunchiuri, bușteni și grinzii de un diametru determinat de lungimea de tăiere a barei de ghidare. Este permisă numai tăierea lemnului.

Produsul se va utiliza pentru aplicații domestice numai de către adulții care au fost instruiți cu privire la pericolele și măsurile de protecție ce trebuie luate la utilizarea acestuia. A nu se folosi pentru tăieri profesionale de copaci.

Nu folosiți în alte scopuri.

## ATENȚIONĂRI GENERALE CU PRIVIRE LA SIGURANȚA ÎN UTILIZARE A DRUJBEI CU LANȚ

**⚠ AVERTISMENT! Citiți toate instrucțiunile privind avertizările de siguranță, ilustrațiile și specificațiile furnizate împreună cu acest produs. Nerespectarea instrucțiunilor prezentate în continuare poate provoca accidente cum ar fi incendii, electrocutare și/sau vătămări corporale grave.**

**Păstrați aceste avertismente și instrucțiuni, pentru a le putea consulta ulterior.**

Termenul „unealtă electrică” din avertizări se referă la unealta dvs. electrică alimentată la curent (cu fir) sau la baterie (fără fir).

## MEDIUL DE LUCRU

- **Mențineți curată și bine iluminată zona de lucru.** Zonele dezordonate și întinse prezintă pericol de accidente.
- **Nu operați cu unealta electrică în atmosfere explozive, precum în prezența lichidelor, gazelor sau a prafului inflamabil(e).** Unelele electrice creează scântei care pot aprinde praful sau vaporii.
- **Țineți copiii și persoanele din jur la distanță în timpul operării unei unelte electrice.** Distragerea atenției vă poate face să pierdeți controlul.

## SIGURANȚĂ ELECTRICĂ

- **Ștecărele uneltelor electrice trebuie să se potrivească cu priza. Nu modificați niciodată ștecărul în nici un fel. Nu folosiți niciodată adaptoare de ștecăr cu uneltele electrice cu împământare.** Ștecărele nemodificate și prizele potrivite reduc riscul de electrocutare.
- **Evitați contactul corpului cu suprafețele conectate la împământare, precum țevi, radiatoare, reșouri, mașini de gătit și frigider.** Există un risc crescut de electrocutare când corpul dumneavoastră are contact cu împământarea.
- **Nu expuneți produsul la ploaie sau condiții de umiditate.** Apa care intră într-o unealtă electrică va crește riscul de electrocutare.
- **Nu forțați cablul. Nu trageți niciodată unealta electrică de cablul de alimentare pentru a o transporta, a o trage sau a scoate ștecărul din priză. Țineți cablul de alimentare departe de căldură, ulei, muchii ascuțite sau piese în mișcare.** Cablurile deteriorate sau încurcate cresc riscul de electrocutare.

- **Atunci când lucrați cu o unealtă electrică în aer liber, folosiți un prelungitor adecvat pentru utilizarea în aer liber.** Folosirea unui prelungitor adecvat pentru utilizarea în aer liber reduce riscul de electrocutare.
- **În cazul în care operarea unei unelte electrice într-o zonă umedă nu poate fi evitată, folosiți o alimentare protejată cu un dispozitiv de curent rezidual (RCD).** Utilizarea unui RCD reduce riscul de electrocutare.

## SIGURANȚĂ PERSONALĂ

- **Fiți vigilenți, fiți atenți la ceea ce faceți, acționați cu simț practic când operați o unealtă electrică. Nu folosiți unealta electrică în timp ce sunteți obosit sau sub influența drogurilor, a alcoolului sau a medicamentelor.** Un moment de neatenție în timpul operării uneltelor electrice poate cauza vătămări personale gravă.
- **Utilizați echipament personal de protecție. Purtați întotdeauna ochelari de protecție.** Echipamentele de protecție, precum masca de praf, încălțămintea de protecție antiderapantă, cască sau protecția auditivă, folosite în condiții adecvate, vor reduce riscul răniilor.
- **Împiedică pornirea accidentală. Asigurați-vă că comutatorul este în poziția oprit înainte deconectarea la sursa de alimentare și / sau la acumulator, ridicarea sau transportul uneltei.** Transportarea uneltelor electrice cu degetul pe comutator sau punerea sub tensiune a uneltelor electrice care au comutatorul în poziția pornit predispune la accidente.
- **Îndepărtați orice cheie de reglare înainte de a porni unealta.** O cheie sau rămasă atașată de o piesă rotativă a uneltei electrice poate cauza vătămări corporale.
- **Nu vă aplecați excesiv. În timpul operării dispozitivului, păstrați-vă în permanență echilibrul și stabilitatea.** Acest lucru permite un mai bun control al uneltei electrice în situații neașteptate.
- **Îmbrăcați-vă corespunzător. Nu purtați haine largi sau bijuterii. Păstrați-vă părul și îmbrăcămintea departe de piesele în mișcare.** Hainele largi, bijuteriile sau părul lung pot fi prinse de piesele aflate în mișcare.
- **Dacă sunt prevăzute dispozitive pentru conectarea facilităților de extracție și de colectare a prafului, asigurați-vă că acestea sunt conectate și folosite corect.** Utilizarea colectării prafului poate reduce riscurile legate de praf.
- **Obișnuința dobândită prin utilizarea frecventă a instrumentelor nu trebuie să vă facă imposibili și să ignorați principiile de siguranță privind instrumentele.** O acțiune neatență poate cauza vătămarea gravă într-o fracțiune de secundă.

## FOLOSIREA ȘI ÎNTREȚINEREA UNELTEI ELECTRICE

- **Nu forțați produsul. Folosiți unealta electrică corectă pentru aplicație.** Unealta electrică corectă va funcționa mai bine și mai sigur la viteza pentru care a fost proiectată.
- **Nu folosiți unealta electrică dacă comutatorul nu o poate porni și opri.** Orice unealtă electrică, care nu poate fi controlată cu comutatorul este periculoasă și trebuie reparată.
- **Înainte de a efectua reglaje, de a schimba accesoriile sau de a depozita o unealtă electrică, deconectați ștecherul de la rețea și/sau acumulatorul de la unealtă.** Astfel de măsuri preventive de siguranță reduc riscul de pornire accidentală a uneltei electrice.

- Nu lăsați uneltele electrice la îndemâna copiilor și nu permiteți persoanelor nefamiliarizate cu unealta electrică sau cu aceste instrucțiuni să folosească unealta. Uneltele electrice sunt periculoase în mâinile utilizatorilor neinstruiți.
- Efectuați regulat lucrări de întreținere a uneltelor electrice și accesoriilor acestora. Verificați alinierea sau lipirea pieselor în mișcare, spargerea pieselor, precum și orice altă stare care poate afecta funcționarea uneltei electrice. Dacă este deteriorată, solicitați repararea uneltei înainte de utilizare. Multe accidente sunt cauzate de unelte electrice întreținute necorespunzător.
- Păstrați uneltele de tăiere ascuțite și curate. Uneltele de tăiere corect întreținute, cu muchii de tăiere ascuțite au o probabilitate mai redusă de lipire și sunt mai ușor de controlat.
- Folosiți unealta electrică, accesoriile și burghiile etc. în conformitate cu aceste instrucțiuni, ținând cont de condițiile de lucru și de lucrarea care urmează să fie efectuată. Utilizarea uneltei electrice pentru alte operații decât cele preconizate poate duce la situații periculoase.
- Țineți mânerul și suprafețele de apucare uscate, curate, fără ulei sau grăsimi. Mănerul alunecoasă și suprafețele neregulate nu permit o manipulare sigură și un control al aparatului în situații neașteptate.

#### FOLOSIREA ȘI ÎNȚREȚINEREA MAȘINII CU ACUMULATOR

- Reîncărcați numai cu încărcătorul specificat de producător. Un încărcător destinat unui anumit tip de acumulator este folosit la încărcarea altor acumulatori există pericolul de incendii.
  - Folosiți uneltele electrice numai cu acumulatorii indicați. Utilizarea oricărui altă acumulatori poate crea un risc de vătămare și de incendiu.
  - Atunci când acumulatorul nu este în uz, păstrați-l departe de alte obiecte metalice, cum ar fi agrafe de birou, monede, chei, cuie, șuruburi sau alte obiecte metalice mici, care pot face o conexiune de la o bornă la alta. Scurtcircuitarea bornelor bateriei poate provoca arsuri sau incendii.
  - Ca urmare a folosirii necorespunzătoare, din acumulator se poate scurge lichid; evitați contactul cu acesta. În cazul unui contact accidental, spălați cu apă. În cazul contactului cu ochii, consultați suplimentar un medic. Lichidul care iese din acumulator poate provoca iritații sau arsuri.
  - Nu utilizați acumulatori sau unelte deteriorate sau modificate. Acumulatorii deteriorați sau modificați au un comportament imprevizibil și prezintă pericol de incendiu, explozie sau accidentare.
  - Nu expuneți acumulatorul sau unealta la foc sau temperaturi excesive. Expunerea la foc sau temperaturi de peste 130°C prezintă pericol de explozie.
  - Respectați toate instrucțiunile de încărcare și nu încărcați acumulatorul sau unealta la temperaturi din afara intervalului specificat în instrucțiuni. Încărcarea necorespunzătoare sau la o temperatură din afara intervalului specificat poate deteriora acumulatorul și crește riscul de incendiu.
- #### ÎNȚREȚINERE
- Solicitați efectuarea lucrărilor de service la unealta dvs. electrică numai de către o persoană calificată în reparații, folosind numai piese de schimb identice. Acest lucru va garanta că siguranța uneltei electrice este menținută.
  - Nu trebuie să efectuați niciodată reparații asupra acumulatorilor deteriorate. Reparațiile asupra acumulatorilor trebuie să fie efectuate numai de către producător sau de furnizorii de servicii autorizați.

#### AVERTISMENTE GENERALE DE SIGURANȚĂ PRIVIND DRUJBA PENTRU POMI

- Când drujba pentru pomi este în funcțiune, țineți toate părțile corpului la distanță de aceasta. Înainte de a porni drujba pentru pomi, asigurați-vă că aceasta nu vine în contact cu nimic. Un singur moment de neatenție în timpul operării drujbei pentru pomi poate conduce la agățarea accidentală a hainelor sau a părților corpului în drujbă.
- Țineți întotdeauna drujba pentru pomi cu o mână de mânerul posterior, iar cu cealaltă de mânerul anterior.
- Țineți drujba pentru pomi numai de suprafețele aderente izolate, deoarece în timpul operării lanțul drujbei poate veni în contact cu cabluri ascunse. Drujele care vin în contact cu fire aflate „sub tensiune” pot face ca părțile metalice expuse ale acestea să intre „sub tensiune”, putând electrocuta operatorul.
- Purtați întotdeauna ochelari de protecție. Se recomandă și alte echipamente de protecție pentru urechi, cap, mâini, picioare și etichetele picioarelor. Un echipament de protecție adecvat va reduce riscul de rănire a persoanei de către resturi aruncate sau prin venirea în contact accidental cu drujba.
- Nu operați drujba pentru pomi în copac, pe scară, de pe acoperiș sau altă suprafață instabilă de suport. Operarea drujbei pentru pomi în acest fel poate cauza rănirea personală gravă.
- Adoptați întotdeauna o poziție corespunzătoare în picioare și operați drujba pentru pomi doar în picioare pe suprafețe fixe, sigure și drepte. Suprafețele instabile sau alunecoase pot duce la pierderea echilibrului sau al controlului drujbei pentru pomi.
- Când tăiați o creangă ce este sub tensiune fiți atent la faptul că revine brusc înapoi. Când tensiunea aflată în fibra lemnului este eliberată, ramura încordată poate ricoșa în operator și/sau poate face ca drujba pentru pomi să vă scape de sub control.
- Folosiți maximă atenție când tăiați tufișuri și puiet. Materialul subțire ar putea prinde ferăstrăul și să se înfășoare în fața dvs sau să vă dezechilibreze.
- Transportați drujba pentru pomi ținând-o de mânerul posterior, oprită și la distanță de părțile corpului. Atunci când transportați sau depozitați drujba pentru pomi, fixați întotdeauna capacul ghidajului. Manevrarea corespunzătoare a drujbei pentru pomi va reduce riscul unui contact accidental cu lanțul în funcțiune al drujbei.
- Urmați instrucțiunile pentru ungere, pentru gradul de întindere a lanțului și cele pentru schimbarea lamei și a lanțului. Lanțul tensionat sau lubrifiat necorespunzător poate fie să se rupă sau să crească posibilitatea de recul.
- Tăiați doar lemn. Nu folosiți drujba pentru pomi în scopuri pentru care aceasta nu a fost proiectată. De exemplu: nu folosiți drujba pentru pomi pentru a tăia metal, plastic, piese de zidărie sau materiale de construcție nelemnoase. Folosirea drujbei pentru pomi în alte operații decât cele pentru care a fost proiectată poate duce la situații periculoase.



- **Această drujbă pentru pomi nu a fost proiectată pentru doborârea copacilor.** Folosirea drujbei pentru pomi în alte operații decât cele pentru care a fost proiectată poate duce la rănirea gravă a operatorului sau a persoanelor din jur.
- **Respectați toate instrucțiunile când curățați materialul blocat în drujbă, când o depozitați sau când efectuați reparații asupra acesteia.** Asigurați-vă că produsul este oprit și acumulatorul este scos. Activarea neașteptată a drujbei pentru pomi în timp ce se face îndepărtarea materialului care o blochează sau în timpul reparațiilor poate duce la rănirea personală gravă.

#### CAUZELE ȘI PREVENIREA OPERATORULUI DE RECOL:

Se poate produce un recul dacă extremitatea ghidului lanțului intră în contact cu un obiect sau dacă lanțul ferăstrăului se agață și se blochează în lemn în timpul tăierii.

Contactul cu vârful în anumite cazuri poate cauza o reacție bruscă înapoi, ridicarea/bascularea barei de ghidare și darea înapoi înspre operator.

Agățarea lanțului de ferăstrău de-a lungul părții superioare a lamei de ghidare poate împinge lama de ghidare rapid înapoi spre operator.

În fiecare din aceste cazuri, puteți pierde controlul ferăstrăului cu lanț și să fiți rănit grav. Nu vă bazați exclusiv pe elementele de protecție ale ferăstrăului cu lanț. În calitate de utilizator al drujbei pentru pomi, trebuie să luați câteva măsuri pentru a efectua operațiile de tăiere în condiții de siguranță, fără accidente sau răniri.

Recul este rezultatul utilizării inadecvate și/sau a procedurilor sau condițiilor de operare incorecte și se poate evita prin luarea măsurilor de precauție adecvate, date mai jos:

- **Țineți ferm cu ambele mâini de unealtă, având mânerul posterior al drujbei pentru pomi bine strâns cu mâna, și poziționați-vă corpul și brațul astfel încât să rezistați forței de recul.** Forețele de recul pot fi controlate de operator, dacă măsurile de precauție corespunzătoare sunt luate. Nu dați drumul drujbei pentru pomi.
- **Nu vă întindeți prea mult și nu tăiați deasupra înălțimii umerilor.** Acest lucru vă ajută să preveniți contactul nedorit cu vârful degetelor și vă asigură un control mai bun asupra drujbei pentru pomi în situații neașteptate.
- **Utilizați ca piese de schimb pentru lamă și lanț numai piesele indicate de producător.** Înlocuirea lamelor și a lanțurilor cu piese de schimb necorespunzătoare poate cauza ruperea lanțului și/ sau lovitură de recul.
- **Respectați instrucțiunile producătorului pentru ascuțirea și întreținerea lanțului.** Scăderea înălțimii etalonului adâncimii de tăiere poate duce la un recul crescut.

#### AVERTIZĂRI SUPPLEMENTARE DE SIGURANȚĂ

- Urmați un curs profesional organizat pentru utilizarea și întreținerea drujbelor cu lanț pentru pomi și luarea de măsuri preventive de protecție și acordarea primului ajutor. Vă rugăm să păstrați instrucțiunile într-un loc sigur pentru utilizare ulterioară.
- Drujbele pentru pomi sunt unelte care pot deveni periculoase. Accidentele cu drujbele pentru pomi deseori duc la pierderea membrilor sau moarte. Crengile în cădere, prăbușirea copacilor, buștenii în rostogolire toți pot provoca

moartea. Lemnăraia bolnavă sau putrezită reprezintă un pericol suplimentar. Trebuie să evaluați capacitatea dvs de a finaliza sarcină în siguranță. Dacă există orice îndoială, lăsați sarcina unui profesionist în chirurgie a copacilor.

- Nu tăiați lujeri și/sau arboret mic (mai mic de 30 mm în diametru)
- Se recomandă să practicați tăierea de bușteni pe o capră sau suport, când lucrați prima dată cu drujbă.
- Suprafața zonei de lucru depinde de sarcina care trebuie realizată, în aceeași măsură cu mărimea copacului sau a piesei de prelucrat. Operatorul trebuie să fie conștient și să aibă controlul la tot ce se întâmplă în această zonă de lucru.
- Nu aplicați o mișcare de du-te/vino (înainte și înapoi) când efectuați tăieri. Lăsați lanțul să-și facă treaba. Păstrați lanțul ascuțit și nu încercați să-l forțați prin împingere atunci când tăiați.
- Nu exercitați presiune asupra ferăstrăului la terminarea tăierii. Fiți gata să preluați din greutatea ferăstrăului pe măsură ce tăietura în lemn este aproape gata. În caz contrar, pot rezulta vătămări corporale grave.
- Nu opriți ferăstrăul în mijlocul operațiunii de tăiere. Mențineți ferăstrăul în funcțiune până când este eliberat prin finalizarea tăierii.
- Pentru a reduce riscul de rănire datorat contactului cu piesele în mișcare, întotdeauna opriți produsul, scoateți acumulatorul și asigurați-vă că toate piesele în mișcare s-au oprit complet.
  - Înaintea curățării sau deblocării înfundării
  - Înainte de a lăsa produsul nesupravegheat
  - Înaintea instalării sau îndepărtării accesoriilor
  - Înaintea verificării, efectuării întreținerii sau utilizării produsului
- Pot fi cauzate sau agravate vătămarile de la folosirea prelungită a aparatului. Când utilizați unealta timp mai îndelungat, asigurați-vă că faceți pauze regulat.
- Dacă produsul este scăpat, suferă un impact dur sau începe să vibreze anormal, opriți imediat produsul și inspecțiți dacă este deteriorat sau identificați cauza vibrației. Orice deteriorare trebuie reparată corespunzător sau înlocuită la un centru service autorizat.
- Operați cu produsul numai în medii cu valori de temperatură cuprinse între 0°C și 40°C.
- Depozitați produsul într-un loc unde temperatura ambientală este între -10°C și 50°C.

#### ECHIPAMENT PERSONAL DE PROTECȚIE.

Echipamentele personale de protecție de bună calitate, precum cele utilizate de profesioniști, vor contribui la reducerea riscului de rănire a operatorului. La manioularea produsului, trebuie utilizate următoarele articole:

- Cască de protecție
  - trebuie să fie în conformitate cu EN 397 și marcată CE
- Protecție a auzului
  - trebuie să fie în conformitate cu EN 352-1 și marcată CE
- Protecția ochilor și a feței
  - trebuie să fie marcată CE și să fie în conformitate cu EN 166 (pentru ochelarii de protecție) sau EN 1731 (pentru viziere)





- Mănuși
  - trebuie să fie în conformitate cu EN ISO 11393-4 și marcată CE
- Protecție a picioarelor (ghete de piele)
  - trebuie să fie în conformitate cu EN ISO 11393-2, să fie marcat CE și să ofere protecție generală
- Cizmele de protecție la utilizarea drujbei pentru pomi
  - trebuie să respecte standardul EN ISO 20345:2004 și să fie marcate cu o plăcuță, pe care să apară o drujbă pentru pomi, care să confirme respectarea standardului EN ISO 11393-3. (Utilizatorii ocazionali pot să folosească ghete de protecție cu bombeu metalic de protecție a degetelor piciorului cu jambiere de protecție ce sunt conforme cu EN ISO 11393-5 dacă solul este drept și există un risc scăzut de a face pași greșiți sau să fiți prinși de arbuști)
- Jachete speciale pentru drujbele pentru pomi, pentru protejarea părții superioare a corpului.
  - trebuie să fie în conformitate cu EN ISO 11393-6 și marcată CE

#### AVERTISMENTE SUPLEMENTARE PRIVIND SIGURANȚA LA UTILIZAREA BATERIILOR

- Pentru a reduce riscurile de incendiu, accidentare și deteriorare a produsului în urma unui scurtcircuit, nu scufundați niciodată uzeala, acumulatorul sau încărcătorul în lichide și nici nu permiteți pătrunderea lichidelor în interiorul acestora. Lichidele corosive sau cu conductibilitate, precum apa sărată, anumite substanțe chimice și înalbitori sau produse ce conțin înalbitori, pot provoca un scurtcircuit.
- Încărcați acumulatorul într-un loc unde temperatura ambientală este între 10°C și 38°C.
- Depozitați acumulatorul într-un loc unde temperatura ambientală este între 0°C și 20°C.

#### INSTRUCȚIUNI CU PRIVIRE LA TEHNICILE ADECVATE PENTRU RETEZAREA ȘI TĂIEREA CRENGILOR DE LA BAZĂ.

#### ÎNȚELEGEREA FORTELOR DIN INTERIORUL LEMNULUI

Atunci când înțelegeți presiunile direcționale și solicitările din interiorul lemnului puteți reduce "strângerea" lemnului sau cel puțin vă așteptați la ea în timpul tăierii. Tensiunea în interiorul lemnului înseamnă că fibrele sunt trase la o parte și dacă tăiați în această zonă "tăietura" va tinde să se deschidă pe măsură ce ferăstrăul înaintează. Dacă un buștean este sprijinit pe o capăt bușteanului atârna nesprjinit atunci tensiunea este creată pe suprafața superioară datorită greutateii bușteanului ce întinde fibrele lemnului. Tot așa, partea dedesubt a bușteanului va fi strânsă/comprimată și fibrele vor fi împinse împreună. Dacă o tăietură este făcută în această zonă, partea tăiată va avea tendința să se închidă în timpul tăierii. Această tăietură va ciupi lama.

#### ÎMPINGEREA ȘI TRACȚIUNEA

Forța de reacție se exercită întotdeauna în direcția opusă sensului de rotație al lanțului. Lucrătorul trebuie să fie pregătit să controleze tendința produsul de a se deplasa și de a avea recul. Produsul se deplasează înainte (mişcare în față) când tăierea se face cu marginea inferioară a lamei. Produsul poate fi împins înapoi (spre operator), atunci când se taie de-a lungul marginii superioare.

#### FERĂSTRĂUL BOLCAT ÎN TĂIETURĂ.

Opriți alimentarea și deconectați acumulatorul. Nu încercați să forțați lanțul și bara să iasă din tăietură întrucât e foarte probabil ca lanțul să se rupă și ar putea să balanseze înapoi și să lovească operatorul. Această situație în mod normal se întâmplă pentru că lemnul este necorespunzător sprijinit și forțează tăietură să se închidă sub compresie, ca urmare să strângă lama. Dacă reglarea sprijinului nu eliberează bara și lanțul, folosiți pene de lemn sau un levier pentru a deschide tăietura și a elibera ferăstrăul. Nu încercați niciodată să porniți drujba pentru pomi atunci când bara de ghidare se află deja în tăietură sau secțiune.

#### ALUNECAREA ȘI RECOLUL LAMEI

Atunci când drujba pentru pomi nu reușește să avanseze în cadrul unei tăieturi, șina de ghidaj poate începe să sară sau să alunece în mod periculos pe suprafața trunchiului sau ramurii, putând duce la pierderea controlului drujbei pentru pomi. Pentru a împiedica sau reduce alunecarea și reculul lamei, utilizați întotdeauna motofierăstrăul cu ambele mâini. Asigurați-vă că lanțul fierăstrăului a realizat o crestătură pentru începerea tăierii.

Nu tăiați niciodată cu drujba pentru pomi crengi mici, flexibile sau tușuri. Dimensiunea și flexibilitatea acestora pot conduce ușor la instabilitatea verticală a produsului sau la griparea acestuia cu o forță suficientă astfel încât să provoace un efect de recul. Cele mai bune instrumente pentru astfel de operațiuni sunt fierăstrăul manual, foarfecele de grădină, o axă și alte instrumente.

#### DEBITAREA UNUI BUȘTEAN LA DIMENSIUNE

Debitarea este tăierea unui buștean la dimensiune. Este important să vă asigurați că poziția dvs este fermă și că greutatea dvs este egal distribuită pe ambele picioare. Atunci când e posibil, bușteanul trebuie să fie ridicat și sprijinit prin folosirea crengilor, a butucilor sau a proptelei. Urmați instrucțiunile simple pentru o tăiere ușoară. Atunci când bușteanul este sprijinit pe întreaga sa lungime, este tăiat din partea de sus (tăiere de deasupra)

Când bușteanul este sprijinit la un capăt, tăiați 1/3 din diametru pornind de dedesubt (tăiere de dedesubt). Apoi faceți tăietura finală prin tăiere de deasupra pentru a vă întâlni cu prima tăietură.

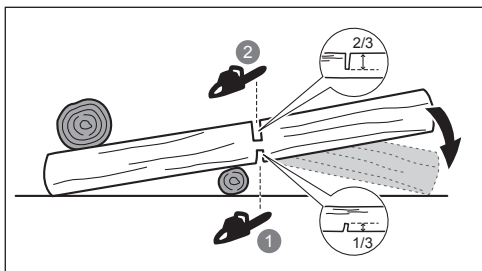

Atunci când bușteanul este sprijinit la ambele capete, tăiați 1/3 din diametru cu o tăiere de sus (tăiere de deasupra) Apoi faceți tăietura finală prin tăiere de dedesubt cam 2/3 pentru a vă întâlni cu prima tăietură.



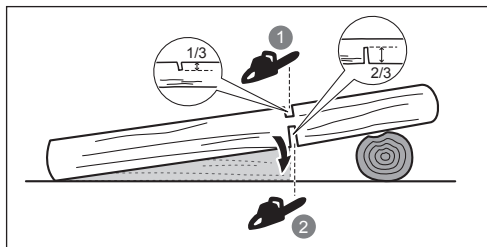

Atunci când debitați bușteanul în pantă stați mereu pe partea de sus a bușteanului. Pentru a menține controlul atunci când se face tăietura de rețezare, slăbiți presiunea de tăiere aproape de capătul tăieturii, fără a relaxa mâinile de pe mânerul drujbei pentru pomi. Nu lăsați lanțul să vină în contact cu solul. După ce ați terminat de tăiat, așteptați ca lanțul drujbei să se oprească, înainte de a scoate drujba pentru pomi. Opriti întotdeauna motorul înainte de a vă muta de la un copac la altul.

### TĂIEREA CRENGILOR UNUI COPAC

Tăierea crengilor reprezintă îndepărtarea crengilor unui copac doborât. Atunci când tăiați crengile lăsați crengile de jos să sprijine bușteanul de sol. Îndepărtarea crengilor mici dintr-o singură tăiere. Ramurile aflate sub presiune trebuie tăiate de jos în sus, pentru a evita blocarea drujbei pentru pomi.

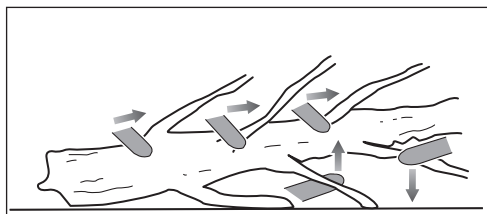

### TIJE DE SUSPENSIE DE AMORTIZARE

O prăjină este o ramură, o buturugă dezrădăcinată sau un arbust care este îndoit de o altă bucată de lemn, astfel încât aceasta se destinde brusc atunci când o tăiați sau când îndepărtați bucată de lemn care o reține.

Buturuga dezrădăcinată a unui copac doborât riscă să se destindă și să revină în poziție verticală în timpul tăierii pentru a o separa de trunchi. Fiți atenți la prăjini, acestea sunt periculoase. Nu încercați să tăiați crengi îndoite sau bușteni care sunt tensionați decât dacă sunteți instruit și competent profesional pentru asta.

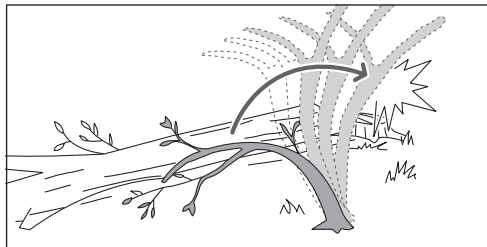

**⚠️ AVERTISMENT!** Tijele de suspensie sunt periculoase și ar putea lovi operatorul, determinându-l să piardă controlul asupra drujbei pentru pomi. Ceea ce poate provoca răni grave sau mortale. Tăierea unor stâlpi verticali trebuie să se facă de către utilizatori experimentați.

### TRANSPORTAREA ȘI DEPOZITAREA

- Opriti echipamentul, scoateți acumulatorul și lăsați să se răcească atât echipamentul cât și acumulatorul înainte de transport sau depozitare.
- Curățați toate materialele străine din produs. Depozitați-l într-un loc răcoros, uscat și bine aerisit ce este inaccesibil copiilor. Păstrați produsul la distanță de agenți corozivi, precum substanțe chimice de grădină și săruri de dezghețare. Nu depozitați produsul în aer liber.
- Potriviiți apărătoarea barei de ghidare înainte de a depozita produsul sau în timpul transportării lui.
- Pentru transportare, fixați produsul împotriva mișcării sau căderii pentru a preveni vătămarea persoanelor sau deteriorarea produsului.

### TRANSPORTAREA BATERIILOR DE LITIU.

Transportați bateriile în conformitate cu prevederile și reglementările locale și naționale.

Urmați toate cerințele speciale privind împachetarea și etichetarea atunci când transportați baterii către un terț. Asigurați-vă că nicio baterie nu poate să intre în contact cu alte baterii sau materiale conductive în timpul transportului prin protejarea conectorilor expuși cu bandă, capace izolatoare neconductive. Nu transportați bateriile ce sunt crăpate sau care au scurgeri. Verificați cu firma transportatoare pentru recomandări ulterioare.

### ÎNȚEȚINERE

- Folosiți doar piese de schimb, accesorii și atasamente originale ale producătorului. Neurmarea acestora poate cauza posibilă vătămare, slaba funcționare și ar putea anula garanția.
- Service-ul necesită atenție și cunoștințe deosebite și trebuie îndeplinit doar de către un tehnician service calificat. Duceți produsul la reparații numai într-un centru service autorizat.
- Puteți face doar reglaje sau reparațiile descrise în acest manual. Pentru alte reparații, produsul trebuie prezentat numai unui centru de service autorizat.
- Consecințele unei întrețineri necorespunzătoare, a îndepărtării sau modificării dispozitivelor de protecție poate duce la funcționarea necorespunzătoare a drujbei, crescând riscul de rănire gravă. Întrețineți produsul la standarde profesionale și în condiții de siguranță.
- Ascuțirea lanțului în condiții de siguranță este o sarcină dificilă și de precizie care trebuie executată numai de profesioniști pricepuți. Producătorul recomandă cu tărie înlocuirea lanțurilor uzate sau greoaie cu unele noi, disponibile în centrele de service autorizat. Numărul de piese/părți este disponibil în tabelul cu specificații ale produsului din acest manual.
- Urmați instrucțiunile privind lubrifierea, verificarea și reglarea tensiunii lanțului.
- După fiecare utilizare curățați piesele din plastic cu o cârpă moale și uscată.
- Verificați toate piulițele, suruburile la intervale frecvente de timp ca să fie corespunzător strânse pentru a vă asigura că echipamentul este în stare de lucru în siguranță. Orice piesă deteriorată trebuie să fie reparată în mod corespunzător sau înlocuită de un service autorizat.



## SCHEMA DE ÎNTREȚINERE

Verificare zilnică	
Lubrifierea lamei	Înainte de fiecare folosire
Tensionarea lanțului	Frecvent și înainte de fiecare folosire
Ascuțimea lanțului	Înainte de fiecare folosire (verificați vizual)
Dacă sunt piese defecte	Înainte de fiecare folosire
Dacă sunt slăbite dispozitivele de fixare	Înainte de fiecare folosire
Inspectați și curățați	
Lamă	Înainte de fiecare folosire
Drujba completă	După fiecare folosire

## CUNOAȘTEȚI-VĂ PRODUSUL

Vezi pagina 195.

1. Apărătoare pentru lamă
2. Ghidul lanțului
3. Butonul de deblocare a trăgaciului
4. Trăgaci declanșator
5. Fierăstrău cu lanț
6. Apărătoare bară de ghidare
7. Manualul de operare
8. Ulei pentru lanț și șina de ghidaj
9. Becuri LED
10. Buton rotativ de blocare a barei de ghidare.
11. Buton rotativ de tensionare a lanțului
12. Conexiune la baterie
13. Acumulator
14. Încărcător

## DISPOZITIVE DE SIGURANȚĂ

## Dispozitiv de prindere a lanțului

Protecția de lanț împiedică proiectarea lanțului în spate, către utilizator, în cazul în care lanțul se rupe sau se desprinde de pe fierăstrău.

## Ghidul de lanț

În general, barele de ghidare cu rază mică a vârfului au o aerum un potențial mai scăzut de recul. Trebuie să folosiți o bară de ghidare și un lanț potrivit care este îndeajuns de lung pentru lucrare. Barele mai lungi cresc riscul de pierdere a controlului în timpul tăierii. Verificați regulat tensiunea lanțului. Atunci când tăiați crengi mai mici (mai mici decât lungimea totală a barei de ghidare) lanțul este foarte probabil să fie aruncat dacă tensiunea lui nu este corectă.

## Lanț cu tendință redusă de recul

Un ferăstrău cu recul redus ajută la reducerea posibilității unui eveniment de recul.

Limitatorii de adâncime situați în fața fiecărui dinte pot reduce forța efectului de recul evitând ca dinții să pătrundă prea adânc în zona de recul. Folosiți doar bară de ghidare și combinații de lanț de schimb recomandate de producător.

Fiți și mai vigilenți după ce ați ascuțit lanțul ferăstrăului, deoarece ascuțirea face ca lanțul să fie mai puțin rezistent la recul. Pentru siguranța dvs, înlocuiți lanțul ferăstrăului atunci când performanța tăierii scade

## Protecție la încălzire

Acumulatorul are protecție la încălzire, care este concepută pentru a proteja celulele acumulatorului contra deteriorării în caz de temperaturi foarte mari. Această caracteristică poate fi cauza pentru care acumulatorul se oprește din alimentarea cu energie a produsului până când celulele se răcesc. Dacă acumulatorul este prea cald pentru a putea fi atins, lăsați-l să se răcească înainte de reluarea operării. Dacă produsul tot nu funcționează, conectați acumulatorul la încărcător, care poate indica de asemenea protecție la încălzire. Când celulele acumulatorului s-au răcit, încărcătorul va începe să încarce acumulatorul.

**NOTĂ:** Temperaturile ambientale mai mari de 30° C și uneltele cu voltaj mare, precum drujbele pentru pomi, pot determina încălzirea rapidă a celulelor acumulatorului. Monitorizați cu regularitate acumulatorul și, dacă este cald la atingere, schimbați acumulatorul pentru a-l lăsa să se răcească.

**NOTĂ:** Indicatorul LED al acumulatorului nu va funcționa dacă funcția de protecția a acumulatorul a condus la oprirea alimentării unelei de la acumulator.

## INDICATOR LUMINOS (RY18PSX15A)

LED	Stare	Descriere
Culoarea verde	Sarcină normală	Operatorul aplică volumul corect de forță în timpul tăierii.
Portocaliu	Sarcină ridicată	Operatorul aplică o forță mare în timpul tăierii. Aplicați o forță mai mică pentru a reduce sarcina exercitată asupra produsului.
Culoarea roșie	Suprasarcină	Operatorul aplică o forță excesivă în timpul tăierii. Produsul se va opri.

## SIMBOLURILE DE PE PRODUS.



Avertizare de siguranță



Citiți și înțelegeți toate instrucțiunile înainte de a utiliza produsul. Respectați toate avertismentele și instrucțiunile de siguranță.



Purtați protecție pentru ochi, auz și cap.



Purtați mănuși care nu alunecă, destinate pentru operațiuni grele.



Purtați întotdeauna încălțăminte de siguranță antiderapantă când utilizați acest produs.



Nu expuneți produsul la ploaie sau umezeală.



Țineți și utilizați ferăstrăul cu ambele mâini.



Se interzice utilizarea ferăstrăului cu lanț ținându-l cu o singură mână.



Atenție la reculul drujbei pentru pomi și evitați contactul cu vârful ghidajului.



Nivel garantat al puterii acustice



Marcajul european de conformitate



Marcajul britanic de conformitate



Marcaj de conformitate EurAsian



Marcajul ucrainian de conformitate

001



Rotiți pentru a regla tensiunea lanțului  
+ = Strângerea lanțului  
- = Slăbirea lanțului



Direcția de mișcare a lanțului.  
(Marcat sub apărătoarea roții dințate)



A nu se arunca deșeurile de echipamente electronice și electrice și bateriile epuizate la gunoiul menajer. Deșeurile formate din echipamente electrice și electronice și bateriile epuizate trebuie colectate separat. Sursele de iluminare, bateriile și acumulatorii epuizați trebuie scoase din aceste echipamente. Adresați-vă autorităților sau distribuitorilor locali pentru a afla informații despre punctele de colectare. Conform reglementărilor naționale, vânzătorii cu amănuntul au obligația de a colecta bateriile epuizate, deșeurile de echipament electric și electronic, gratuit. Contribuția dvs. la reciclarea și reutilizarea bateriilor, a echipamentelor electrice și electronice ajută la reducerea cererii de materii prime. Bateriile epuizate, în special cele cu litiu, deșeurile formate din echipamente electrice și electronice conțin materiale reciclabile valoroase, care pot avea o influență negativă asupra mediului înconjurător și asupra sănătății umane, dacă nu sunt eliminate într-o manieră ecologică. Ștergeți datele personale din echipamentul deșeu, dacă este cazul.

## SIMBOLURI DIN ACEST MANUAL



Notă



Avertisment

## NOȚIUNI DE BAZĂ

Vezi pagina 196-197.

1. Purtați echipament personal de protecție.

Purtați tot timpul echipament de protecție totală a ochilor, a urechilor, mănuși anti-alunecare pentru operațiuni grele, încălțăminte solidă și echipament de protecție a corpului, atunci când lucrați cu produsul. Nu operați mașina când sunteți desculți sau purtați sandale deschise.

2. Scoateți acoperitoarea ghidajului de la lamă.

3. Reglarea tensiunii lanțului Pentru deblocare, răsuciți butonul rotund pentru blocarea șinei de ghidaj în sens invers acelor de ceasornic.

Pentru a mări tensiunea lanțului, rotiți șurubul de tensionare a lanțului în sens orar.

Pentru a reduce tensiunea lanțului, rotiți șurubul de tensionare a lanțului în sens anti-orar.

**NOTĂ:** Lanțul este bine întins atunci când golul dintre dinții tăietori ai lanțului și bară este între 2 și 3 mm. Trageți de lanț din mijlocul părții de jos a barei, în jos (îndepărtându-l de bară), și măsurați distanța dintre bară și dinții tăietori ai lanțului.

**NOTĂ:** Temperatura lanțului crește în timpul operării normale cauzând întinderea lanțului. Verificați frecvent tensiunea lanțului și reglați-o după cum este necesar. Un lanț întins la cald poate fi prea strâns după ce s-a răcit. Asigurați-vă că întinderea lanțului este reglată corect, după cum este specificat în aceste instrucțiuni.

4. Pentru blocare, rotiți butonul rotund de blocare a șinei de ghidare în sensul acelor de ceasornic.

5. Instalați acumulatorul.

Inserați acumulatorul în drujbă. Înainte de utilizare, asigurați-vă că siguranțele de fixare ale acumulatorului intră în locașurile corespunzătoare, iar acumulatorul este în locașul său, bine fixat.

6. Porniți produsul.

Apăsăți pedica trăgaciului și apăsați trăgaciul.

**NOTĂ:** Pentru a opri produsul, eliberați trăgaciul.



Radot akumulatoru zaru zāģi, drošībai, veiktspējai un uzticamībai ir pievērsta vislielākā vērība.

## PAREDZĒTAIS LIETOJUMS

Akumulatora zaru zāģis ir paredzēts lietošanai tikai ārpus telpām. Drošības apsvērumu dēļ ierīcei vienmēr jābūt pienācīgi kontrolētai, izmantojot abas rokas.

Ierīce ir paredzēta zaru, stumbru, balķu un apaļkoku zāģēšanai ar tādu diametru, ko nosaka sliedes griešanas garums. Tas ir paredzēts tikai koka zāģēšanai.

Produkts paredzēts lietošanai tikai mājāsaimniecībā pieaugušajiem, kas saņēmuši atbilstošu apmācību par briesmām un profilaktiskiem pasākumiem/darbībām, kas jāveic produkta lietošanas laikā. Tā nav paredzēta izmantošanai profesionāliem zāģēšanas pakalpojumu sniedzējiem.

Nelietojiet citiem mērķiem.

## VISPĀRĒJIE PRODUKTA DROŠĪBAS BRĪDINĀJUMI

**⚠ BRĪDINĀJUMS!** Izlasiet visus drošības brīdinājumus, norādes, ilustrācijas un specifikācijas, kas sniegtas kopā ar šo izstrādājumu. Visu uszkaitīto instrukciju neievērošana ir bīstama; tā var izraisīt elektrisko triecienu, aizdegšanos un/vai nopietnus miesas bojājumus.

Brīdinājumus un instrukcijas saglabājiet turpmāki uzziņai.

Apzīmējums "elektroinstruments" brīdinājumos attiecas uz jūsu elektroinstrumentu, kas tiek darbināts no elektrotīkla (ar vadu) vai ar akumulatora (bezvadu) palīdzību.

## DARBA VIETA

- Turiet darba vietu tīru un labi apgaismotu. Pārblīvētas un tumšas vietas izraisa negadījumus.
- Nedarbiniet elektroinstrumentus sprādzienbīstamā vidē, piemēram, degošu šķidrumu, gāzu vai putekļu klātbūtnē. Elektroinstrumenti rada dzirksteles, kas var aizdedzināt putekļus vai gāzes.
- Neļaujiet bērniem un blakusstāvētājiem tuvoties darbā esošiem elektroinstrumentiem. Izkļaidības dēļ jūs varat zaudēt kontroli.

## ELEKTRODROŠĪBA

- Elektroinstrumenta kontaktdakšai jāatbilst kontaktligzdai. Nekad nepārveidojiet kontaktdakšu. Sazemētiem elektroinstrumentiem nelietojiet pārejas ligzdas. Nepārveidotas kontaktdakšas un atbilstošas kontaktligzdas samazinās elektriskā trieciena risku.
- Nepieļaujiet ķermeņa kontaktu ar sazemētām virsmām, piemēram, caurulēm, radiatoriem, pavarjiem un saldētavām. Ja jūsu ķermenis ir sazemēts, pastāv palielināts elektriskā trieciena risks.
- Nepakļaujiet precī lietum vai slapjiem apstākļiem. Ūdens iekļūšana elektroinstrumentā palielina elektriskā trieciena risku.
- Neizmantojiet kabeli nepareizi. Nekad neizmantojiet vadu, lai nestu, vilktu elektroinstrumentu vai atvienotu kontaktdakšu. Turiet kabeli tālu no siltuma avota, eļļas, asiem priekšmetiem vai kustīgām detaļām. Bojāts vai savērpts kabelis palielina elektriskā trieciena iespēju.

- Strādājot ar elektroinstrumentu ārpus telpām, lietojiet āra lietošanai piemērotu pagarinātāju. Elektriskā trieciena risku samazina lietošana ārpus telpām piemērota kabeļa izmantošana.
- Ja elektroinstruments ir jālieto mitrās telpās, izmantojiet strāvas noplūdes automātslēdzi (RCD) barošanas vadā. Paliekošās strāvas ierīces izmantošana samazina elektriskā trieciena risku.

## PERSONISKĀ DROŠĪBA

- Uzmanieties darba laikā un izmantojiet veselo saprātu, darbojoties ar elektroinstrumentu. Neizmantojiet elektroierīci, ja esat noguris vai narkotisko vielu, alkohola vai medikamentu ietekmē. Neuzmanības brīdis, strādājot ar elektroinstrumentiem, var izraisīt smagus ievainojumus.
  - Lietojiet personīgo aizsargaprīkojumu. Vienmēr lietojiet aizsargbrilles. Aizsargapriekojums, piemēram, putekļu maska, neslīdoši aizsargapavi, aizsargķivere vai ausu aizsargi, kas lietoti atbilstošos apstākļos, samazina personas ievainojumu iespēju.
  - Nepieļaujiet nejausu iedarbināšanu. Pirms pievienot enerģijas avotam un/vai akumulatoram, pacelt un pārvietot darbarīku, pārliecinieties, ka slēdzis ir izslēgtā stāvoklī. Elektroinstrumentu pārnēsāšana, turot pirkstu uz slēdža vai ieslēgtu elektroinstrumentu pārnēsāšana var izraisīt nelaimes gadījumu.
  - Noņemiet visas regulēšanas uzgriežņu atslēgas pirms elektroierīces ieslēgšanas. Uzgriežņu atslēga vai atslēga, kas palikusi piestiprināta pie elektroinstrumenta rotējošās detaļas, var izraisīt personas ievainojumu.
  - Nepersitempkite. Visu laiku stāviet stingri un stabili. Tas ļauj labāk vadīt elektroinstrumentu negaidītās situācijās.
  - Apģērbieties pareizi. Nevalkājiet vaļīgu apģērbu vai rotaslietas. Netuviniet matus un apģērbu kustīgajām daļām. Vaļīgs apģērbis, rotaslietas vai gari mati var tikt ierauti starp kustīgām detaļām.
  - Ja ierīce ir aprīkota ar putekļu nosūcēja un savācēja pievienojumu, pārliecinieties, ka tas ir pievienots un tiek pareizi lietots. Putekļu savācēja lietošana var samazināt putekļu izraisītos riskus.
  - Neļaujiet biežas instrumentu lietošanas radītam pieradumam ļaut palikt nevērigam un neievērot instrumentu drošības principus. Neuzmanīga rīcība var radīt smagas traumas tikai dažu sekunžu laikā.
- ## ELEKTROINSTRUMENTU LIETOŠANA UN APRŪPE
- Nepielietojiet spēku, izmantojot ražojumu. Izmantojiet savam darbam atbilstošu elektroierīci. Pareizais elektroinstruments veiks darbu labāk un drošāk ar ātrumu, kādam ticis konstruēts.
  - Nelietojiet elektroinstrumentu, ja ar slēdzi to nevar ieslēgt un izslēgt. Ja elektroinstrumentu nevar vadīt ar slēdzi, tas ir bīstams un jāremontē.
  - Atvienojiet kontaktdakšu no sprieguma avota un/vai noņemiet akumulatoru bloku no elektroinstrumenta, pirms veikt jebkādu regulēšanu vai darba piederumu maiņu vai novietot elektroinstrumentu glabāšanai. Šādi profilakses pasākumi samazina elektroierīces nejaušas iedarbināšanas iespēju.





- **Glabājiet neizmantotus elektroinstrumentus bērniem nepieejamās vietās un neļaujiet neapmācītām personām darboties ar elektroinstrumentiem.** Elektroinstrumenti ir bīstami neapmācītu personu rokās.
- **Uzturiet elektroinstrumentus un to aksesuārus kārtībā.** Pārbaudiet kustīgo detaļu savienojumu pareizību, detaļu berzi un citus apstākļus, kas var ietekmēt elektroinstrumenta darbu. Ja elektroinstrumentus ir bojāts, pirms lietošanas veiciet tā remontu. Daudzus negadījumus izraisa slikti apkopti elektroinstrumenti.
- **Turiet griezējriekus asus un tīrus.** Pareizi apkopti griezējinstrumenti ar asām griezējšķautnēm retāk pielīp un ir vieglāk vadāmi.
- **Izmantojiet elektroierīci, piederumus, darbinstrumentus u.c. saskaņā ar šiem norādījumiem, ņemiet vērā darba apstākļus un veicamo darbu.** Elektroinstrumenta izmantošana neparedzētu darbību veikšanai var radīt bīstamu situāciju.
- **Rokturiem un citām satverošām virsmām ir jābūt sausām, tīrām un bez eļļas un smērvielu plankumiem.** Negaidītās situācijās slideni rokturi un slidenā satvēriena virsmas padara darbarīka lietošanu nedrošu un nekontrolējamu.

#### AR AKUMULATORU DARBINĀMU IERĪČU LIETOŠANA UN KOPŠANA

- **Uzlādējiet tikai ar ražotāja noteikto lādētāju.** Lādētājs, kas paredzēts lietošanai ar viena veida akumulatoru, var būt ugunsnedrošs, ja to izmanto ar citu akumulatoru.
- **Lietojiet elektriskos instrumentus tikai ar konkrētajai ierīcei paredzēto akumulatoru.** Jebkura cita akumulatora lietošana var radīt ievainojumu un ugunsgrēka risku.
- **Kad nelietojat akumulatoru, neturiet to citu metāla priekšmetu tuvumā, piemēram: papīra saspraudes, monētas, atslēgas, naļgas, skrūves vai citi sīki metāla priekšmeti, kas var veidot savienojumu starp spailēm.** Akumulatora spaiļu īsslēgums var radīt aizdegšanos vai ugunsgrēku.
- **Nepareizas rīcības gadījumā no akumulatora var izkļūt šķidrums; izvairieties no saskares ar to.** Nejaušas saskares gadījumā skalojiet skarto vietu ar ūdeni. Ja šķidrums iekļūst acīs, nekavējoties meklējiet medicīnisko palīdzību. No akumulatora izkļuvašais šķidrums var izraisīt kairinājumu vai apdegumus.
- **Neizmantojiet akumulatoru bloku, kas ir bojāts vai pārveidots.** Bojāts vai pārveidots akumulatoru bloks var izraisīt neparedzamu darbību, kas var izraisīt uzliesmošanu, sprādzienu vai ievainojumu risku.
- **Nepakļaujiet akumulatoru bloku vai instrumentu liesmu vai paaugstinātas temperatūras iedarbībai.** Pakļaujot liesmām vai temperatūrai virs 130°C var izraisīt sprādzienu.
- **Ievērojiet visas lādēšanas instrukcijas un nelādējiet akumulatoru bloku vai instrumentu, ja temperatūra ir ārpus diapazona, kas norādīts instrukcijās.** Nepareiza lādēšana vai lādēšana temperatūrā, kas ir ārpus norādītā diapazona, var izraisīt akumulatora bojājumus un palielināt uzliesmošanas risku.

#### APKOPE

- **Vai jūsu elektroinstrumentu apkalpo kvalificēts personāls, izmantojot tikai identiskas rezerves daļas.** Tas nodrošinās elektroinstrumenta drošības saglabāšanu.
- **Nekad neveiciet bojātu akumulatoru bloku remontu.** Akumulatoru bloku remontu drīkst veikt tikai ražotājs vai pilnvarots servisa nodrošinātājs.

#### VISPĀRĒJIE ZARU ZĀĢA DROŠĪBAS BRĪDINĀJUMI

- **Zaru zāģa lietošanas laikā turiet visas ķermeņa daļas atstatu no zāģa ķēdes.** Pirms zaru zāģa iedarbināšanas pārliecinieties, ka zāģa ķēde ne ar ko nesaskaras. Zaru zāģu lietošanas laikā neuzmanības brīdis var izraisīt apģērba vai ķermeņa saskarsanos ar zāģa ķēdi.
- **Vienmēr turiet zaru zāģi ar vienu roku uz aizmugurējā roktura un otru roku uz priekšējā roktura.**
- **Turiet zaru zāģi tikai aiz izolētajām satveršanas virsmām, jo motorzāģis var saskarties ar iekšējo vadu instalāciju.** Zāģa ķēdes saskarsme ar zem sprieguma esošu vadu var radīt strāvas noplūdi un zaru zāģa metāla daļām un izraisīt lietotāja elektrotraumas.
- **Valkājiet acu aizsargaprīkojumu Tiek ieteikts lietot papildu individuālos aizsarglīdzekļus dzirdei, galvai, rokām, kājām un pēdām.** Atbilstoši aizsarglīdzekļi samazinās savainošanās risku no lidojošām atlūzām vai nejaušas saskarsmes ar zāģa ķēdi.
- **Nelietojiet zaru zāģi kokā, uz trepēm, no jumta vai citas nestabilas virsmas.** Zaru zāģa lietošana šādā veidā var izraisīt smagus ievainojumus.
- **Vienmēr nodrošiniet stingru pamatni un lietojiet zaru zāģi tikai, stāvot uz nekustīgas, drošas un līdzsvara virsmas.** Slidenas vai nestabilas virsmas var izraisīt līdzsvara vai kontroles pār zaru zāģi zaudēšanu.
- **Zāģējot nospriegotu zaru, ir jāuzmanās no atsitiena riska.** Atbrīvojot koka šķiedru spriegojumu, nospriegoti zars var izraisīt sitienu lietotājam un/vai izraisīt kontroles pār zaru zāģi zaudēšanu.
- **Zāģējot jaunus krūmus esiet ārkārtīgi uzmanīgi.** Nelieli atgriezumī var iestrēgt zāģa ķēdē un izlidot jūsu virzienā, kā rezultātā jūs varat zaudēt līdzsvaru.
- **Pārnēsājiet zaru zāģi aiz aizmugurējā roktura, kad zaru zāģis ir izslēgts un atstatu no ķermeņa.** Pārvadājot vai glabājot zaru zāģi, vienmēr uzlieciet slīdes vāku. Pareiza apiešanās ar zaru zāģi samazinās nejaušas saskarsmes iespēju ar kustīgu zāģa ķēdi.
- **Ievērojiet instrukcijas par eļļošanu, ķēdes spriegošanu, ķēdes spīdes un ķēdes nomainīšanu.** Nepareizi nospriegota un ieeļļota ķēde var saplīst vai paaugstināt atsitiena risku.
- **Zāģējiet tikai koka materiālus.** Neizmantojiet zaru zāģi neparedzētiem nolūkiem. Piemēram, neizmantojiet zaru zāģi metāla, plastikāta, būvniecības bloku, vai citu materiālu, kas nav koks, zāģēšanai. Zaru zāģa izmantošana darbībām, kas atšķiras no paredzētajām, var radīt apdraudējumu.
- **Šis zaru zāģis nav paredzēts koku gāšanai.** Zaru zāģa izmantošana darbībām, kuras nav paredzētas, var radīt smagus ievainojumus lietotājam vai apkārtējiem.
- **Ievērojiet visas instrukcijas, izņemot iestrēgušu materiālu, glabājot vai veicot zaru zāģa apkopi.** Pārliecinieties, ka slēdzis ir izslēgts un akumulatoru bloks ir noņemts. Neparedzēta zaru zāģa iedarbināšana, veicot iestrēguša materiāla izņemšanu vai apkopi, var izraisīt smagus ievainojumus.



**ATSITIENA IEMESLI UN VEIDI, KĀ OPERATORS NO TIEM VAR IZVAIRĪTIES:**

Var notikt tā saucamais motorzāģa prettrieciens, ja ķēdes vadītāks gals uzduras kādam priekšmetam vai ja ķēde zāģēšanas laikā tiek saspiesta un iesprūst kokā.

Sliedes gala nonākšana saskarē ar kādu priekšmetu noteiktos gadījumos var izraisīt tā spēcīgu atmešanu pretējā virzienā, kā rezultātā sliede pārvietojas uz augšu un operatora virzienā.

Ja zāģa ķēde tiek iespiesta vadošās sliedes augšdaļā, tad vadošā sliede var tikt strauji mesta operatora virzienā.

Abos gadījumos jūs varat zaudēt vadību pār motorzāģi un gūt smagus savainojumus. Nepietiek ar to, ka jūs uzticaties tikai šai motorzāģa aizsargierīcēm! Kā zaru zāģa lietotājam, Jums ir jāievēro vairākas lietas, lai izvairītos no negadījumiem vai ievainojumiem darba laikā.

Atsitiens ir nepiemērotas un/vai nepareizas zaru zāģa lietošanas vai tās apstākļu rezultāts, un no tā var izvairīties, veicot atbilstošus piesardzības pasākumus, kas aprakstīti tālāk.

- **Nodrošiniet stingru satvērienu, ar īkšķi un pirkstiem aptverot zaru zāģa aizmugurējo rokturi, ar abām rokām uz zāģa un novietojiet ķermeni un roku tā, lai varētu pretoties atsitienu spēkiem.** Operators var kontrolēt atsitienu spēku, ievērojot attiecīgus norādījumus. Neatļaidiet zaru zāģi.
- **Nestiepieties un nezāģējiet virs plecu līmeņa.** Tas palīdzēs novērst neparedzētu saskarsmi ar galu un negaidītās situācijās nodrošinās labāku kontroli pār zaru zāģi.
- **Izmantojiet tikai ražotāja norādītās nomaināmas zāģa sliedes un ķēdes.** Nepareizas nomaināmas zāģa sliedes un ķēdes var izraisīt ķēdes pārplīšanu un/vai atsitienu.
- **Ievērojiet norādījumus, ko ražotājuzņēmums ir sniedzis par ķēdes asināšanu un apkopi.** Zāģēšanas dziļuma samazināšana var palielināt atsitienu spēku.

**PAPILDU DROŠĪBAS BRĪDINĀJUMI**

- Apmeklējiet profesionāli organizētus kursus par zaru zāģa lietošanu un kopšanu, piesardzības pasākumiem un pirmo palīdzību. Lūdzu, glabājiet noteikumus drošā vietā vēlākai izmantošanai.
- Zaru zāģi ir potenciāli bīstami instrumenti. Nelaimes gadījumi, kas saistīti ar zaru zāģu izmantošanu, bieži izraisa ekstremitāšu zaudēšanu vai nāvi. Nogalināt var gan krītoši zari un koki, gan rītoši balķi. Papildu bīstamību rada slimi vai pūstoši koki. Jums jāizvērtē sava spēja droši pabeigt uzdevumu. Ja pastāv šaubas, uzticiet to koku zāģēšanas profesionāļiem.
- Negrieziet vīnogulāju un/vai nelielu pamežu (kas diametrā mazāks par 30 mm).
- Izmantojot produktu pirmo reizi, ir ieteicams praktizēties balķu zāģēšanā uz steķa vai paliktņa.
- Bīstamā apgabalā plašums ir atkarīgs no veicamā darba, kā arī no koka garuma un no apstrādājamā priekšmeta lieluma. Operatoram jāapzinās un jākontrolē viss, kas notiek šajā darba zonā.
- Neveiciet turp-atpakaļ zāģēšanas kustības. Ļaujiet strādāt ķēdei. Uzturiet ķēdi asu un nemēģiniet spiest ķēdi griezumā.

- Zāģējuma beigās motorzāģis vairs nav jāgrūž. Esiet gatavs noturēt zāģa svaru, kad tas pārzāģē koku. Noteikumu neievērošana var izraisīt smagus ievainojumus.
- Neapturiet zāģi zāģēšanas darbības laikā. Darbiniet zāģi līdz tas izņemts no griezuma vietas.
- Lai samazinātu kustīgo daļu radīto ievainojumu risku, vienmēr izslēdziet produktu, noņemiet akumulatoru bloku un pārliecinieties, ka visas kustīgās daļas ir pilnīgi apstājušās.
  - pirms tīrīšanas vai šķēršļu izcīršanas
  - pirms atstāt izstrādājumu bez uzraudzības
  - pirms pievienojat vai noņemat piestiprinājumus
  - pirms ierīces pārbaudīšanas, apkopes vai darbināšanas
- Ilgstoša precies lietošana var radīt ievainojumus vai pasliktināt jau esošos. Izmantojot produktu ilgāku laiku posmu, nodrošiniet, ka tiek ņemti regulāri pārtraukumi.
- Ja ierīce tiek nomesta, tā ir saskārusies ar smagu triecienu vai tā sāk nevaldāmi vibrēt, nekavējoties izslēdziet ierīci un centieties atrast bojājumu vai arī cēloni šādai vibrācijai. Jebkāda tehniska apkope ir jāveic tikai autorizētos tehniskās apkopes centros.
- Izmantojiet produktu tikai apkārtējās vides temperatūras diapazonā no 0°C un 40°C.
- Glabājiet produktu vietā, kurā apkārtējās vides temperatūra ir starp -10°C un 50°C.

**INDIVIDUĀLIE AIZSARDZĪBAS LĪDZEKĻI**

Labas kvalitātes personīgais aizsargaprīkojums, ko izmanto profesionāļi, palīdzēs samazināt lietotāja ievainojumu risku. Lietojot produktu, jāizmanto šādi priekšmeti:

- Aizsargķivere
  - jāatbilst standartam EN 397 un jābūt marķētai ar CE zīmi
- Dzirdes aizsargs
  - jāatbilst standartam EN 352-1 un jābūt marķētai ar CE zīmi
- Acu un sejas aizsargs
  - jābūt marķētam ar CE zīmi un jāatbilst standartam EN 166 (aizsargbrīļu gadījumā) vai standartam EN 1731 (sieta viziera gadījumā)
- Cimdi
  - jāatbilst standartam EN ISO 11393-4 un jābūt marķētai ar CE zīmi
- Kāju aizsargi ("chaps" tipa bikses)
  - jāatbilst standartam EN ISO 11393-2, jābūt marķētiem ar CE zīmi un jānodrošina visaptveroša aizsardzība.
- Zaru zāģa drošības zābaki
  - jāatbilst EN ISO 20345:2004 un jābūt marķētiem ar vairoku, kas attēlo zaru zāģi, lai pierādītu atbilstību EN ISO 11393-3. (Neregulāri lietotāji var izmantot aizsargzābokus ar tērauda purngalu kopā ar aizsargājošām getrām, kas atbilst standartam EN ISO 11393-5, ja zeme ir līdzena un pastāv mazs risks paklupt vai sapīties pamežā)
- Zaru zāģa vestes ķermeņa augšdaļas aizsardzībai
  - jāatbilst standartam EN ISO 11393-6 un jābūt marķētai ar CE zīmi



## PAPILDU AKUMULATORU BLOKA DROŠĪBAS BRĪDINĀJUMI

- Lai novērstu īssavienojuma izraisītu aizdegšanās, savainojumu vai produkta bojājuma risku, neiegremdējiet instrumentu, maināmo akumulatoru vai uzlādes ierīci šķidrums un rūpējieties par to, lai ierīcēs un akumulatoros neieklūtu šķidrums. Koroziju izraisoši vai vadītspējīgi šķidrumi, piemēram, sālsūdens, noteiktas ķīmikālijas, balinātāji vai produkti, kas satur balinātājus, var izraisīt īssavienojumu.
- Veiciet akumulatora bloka nomaiņu vietā, kur temperatūra ir starp 10°C un 38°C.
- Glabājiet akumulatoru bloku vietā, kurā apkārtējās vides temperatūra ir starp 0°C un 20°C.

## NORĀDES PAR PAREIZĀM METODĒM ATZAROŠANAI UN ŠĶĒRSZĀĢĒŠANAI

### IZPRATNE PAR KOKSNES IEKŠĒJIEM SPĒKIEM

Izprotot koksnes iekšējo virzienvērsto spiedienu un spriegumu, jūs varat samazināt saspiešanas vai vismaz ar to zāģēšanas laikā rēķināties. Koksnes nospiegums nozīmē to, ka šķiedras tiek saplēstas, un, ja šajā zonā tiek veikts "izzāģējums" vai iegriezums, tam būs tendence atvērties, zāģim virzoties cauri. Ja balķis ir atbalstīts uz statīva, bet tā gals neatbalstīts karājās pār malu, balķa gala svara dēļ, kas nostiepj šķiedras, augšējā virsma tiek nospiegta. Līdzīgi tiks saspiesta balķa apakšējā puse, saspiežot kopā šķiedras. Izdarot griezumu šajā zonā, izzāģējumam būs tendence zāģēšanas laikā aizvērties. Šāda zāģēšana izraisīs asmens iespiešanu.

### VILKŠANAS UN GRŪŠANAS SPĒKS

Uz motorzāģi iedarbojas spēks, kura virziens ir pretējs tam virzienam, kādā kustas ķēde. Lietotājam jābūt gatavam produkta radītiem rāvieniem vai grūdieniem. Produkts rada rāvienus (uz priekšu), zāģējot ar sliedes apakšējo malu. Izstrādājums var tikt rauts atpakaļ (lietotāja virzienā), zāģējot gar augšējo malu.

### ZĀĢIS IESTRĒDZIS GRIEZUMĀ

Izslēdziet un noņemiet akumulatora bloku. Necentieties ar spēku izvilkēt ķēdi un sliedi no griezuma, jo ķēde var notrūkt un atstāties atpakaļ, trāpot operatoram. Šāda situācija parasti notiek tāpēc, ka koks ir nepareizi atbalstīts un piespiež griezuma vietu, tādējādi saspiežot asmeni. Ja, noregulējot atbalstu, netiek atbrīvota sliede un ķēde, izmantojiet koka ķīļus vai sviru, lai atvērtu griezuma vietu un atbrīvotu zāģi. Nekad nemēģiniet iedarbināt zaru zāģi, ja ķēdes sliede jau ir ievietota zāģējumā.

### NOSLĪDĒŠANA/ATLĒKŠANA

Ja zaru zāģis neiegriežas koksne zāģēšanas laikā, tā sliede var sākt lēkāt vai bīstami noslidēt gar balķa vai zara virsmu, radot iespēju zaudēt kontroli pār zaru zāģi. Lai novērstu vai samazinātu noslīdēšanu vai atlēkšanu, vienmēr turiet zāģi ar abām rokām. Pārliecinieties, ka zāģa ķēde griešanas laikā veido ceļu.

Nekad ar zaru zāģi negrieziet mazus, lokanus zarus vai krūmus. To lielums un lokanums var viegli likt zāģim atlēkt jūsu virzienā vai saspiest ar pietiekamu spēku, lai izraisītu atsitieni. Šāda veida darbam vislabākie instrumenti ir rokas zāģis, atzarošanas šķēres, cirvis un citi rokas instrumenti.

## BAĻĶA SAGARUMOŠANA

Sagarumošana ir balķa sazāģēšana noteiktos garumos. Ir svarīgi pārliecināties, ka stāvat uz stingras pamatnes un jūsu svars ir vienmērīgi sadalīts uz abām kājām. Ja iespējams, balķi vajadzētu pacelt un atbalstīt, izmantojot zarus, balķus vai ķīļus. Ievērojiet vienkāršos norādījumus vieglai zāģēšanai. Ja balķis ir atbalstīts visā tā garumā, to jāzāģē no augšpuses (sagarumošana no augšas).

Ja balķis ir atbalstīts vienā galā, veiciet 1/3 dziļu iezāģējumu pa diametru no apakšpuses (sagarumošana no apakšas). Tad pabeidziet zāģēšanu, veicot iezāģējumu no augšas pretī pirmajam griezumam.

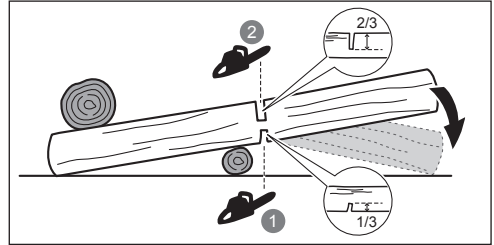

Ja balķis ir atbalstīts abos galos, veiciet 1/3 dziļu iezāģējumu pa diametru no augšpuses (sagarumošana no augšas). Tad pabeidziet zāģēšanu, veicot 2/3 iezāģējumu no apakšas pretī pirmajam griezumam.

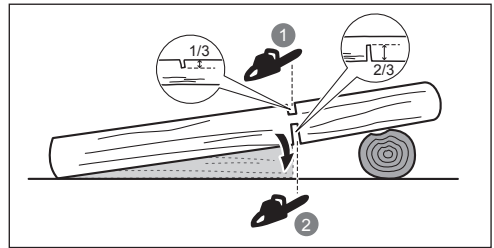

Veicot sagarumošanu uz slīpas virsmas, vienmēr stāviet augstāk par balķi. Lai saglabātu kontroli, veicot caurejošu griezumu, samaziniet spiedienu uz instrumentu, tuvojoties zāģējuma beigām, vienlaikus neatlaižot zaru zāģa rokturu satvērienu. Neļaujiet ķēdei saskarties ar zemi. Pēc zāģējuma pabeigšanas, nogaidiet līdz zāģa ķēde apstājas, pirms pārvietot zaru zāģi. Vienmēr apturiet motoru pirms uzsākat darbu ar nākamo koku.

## KOKA ATZAROŠANA

Atzarošana ir zaru nozāģēšana kritušam kokam. Atzarošanas laikā atstājiet lielos zemākos zarus balķa atbalstīšanai pret zemi. Nozāģējiet mazākos zarus ar vienu griezienu. Zari zem sprieguma ir jāzāģē no apakšas, lai novērstu zaru zāģa iespiešanu.

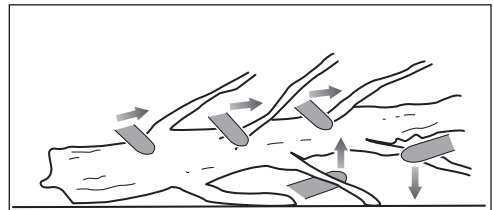



## ATSPERĪGI KRŪMI

Par nospriegotu balsteni var saukt zaru, izgāztu celmu vai krūmu, kuru ar savu svaru ir saliecis kāds cits koks tā, ka balstenis strauji atbrīvojas no sprieguma, ja pārzāgē vai aizvāc to koku, kas rada balsteņa nospiegumu.

Izgāztam nozāgēta koka celmam, kad to zāgējot atdala no stumbra, ir spēcīga tieksme atbrīvoties no sprieguma un atgriezties statiskā stāvoklī. Ar nospriegotiem balsteniem ir jārīkojas uzmanīgi, jo tie var būt bīstami! Nemēģiniet zāgēt likus zarus un celmus, kas atrodas zem spiediena, ja vien jūs neesat profesionāli apmācīts un kompetents tā rīkoties.

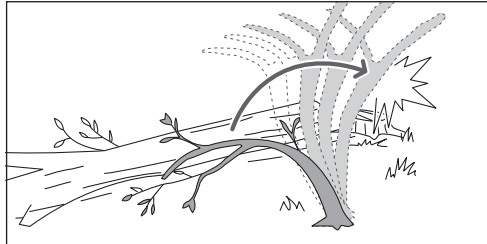

**⚠ BRĪDINĀJUMS!** Atspērīgi zari ir bīstami un var sist lietotājam, izraisot lietotāja kontroles pār zaru zāģi zaudēšanu. Pat gūt smagus vai nāvējošus savainojumus. Atspērīgu zaru zāģēšana jāveic iemaņas apguvušiem lietotājiem.

## TRANSPORTĒŠANA UN UZGLABĀŠANA

- Pirms produkta novietošanas glabāšanai vai transportēšanas, izslēdziet to, neņemiet akumulatoru bloku un ļaujiet tam atdzist.
- Notīriet visus svešķermeņus no izstrādājuma. Uzglabājiet to vēsā, sausā un labi vēdinātā vietā, kurai nevar piekļūt bērni. Sargiet izstrādājumu no korozīvām vielām, piemēram, dārzeņu ķīmikālijām un pretapledošanas sāļiem. Neglabājiet produktu ārpus telpām.
- Pirms ierīces uzglabāšanas vai transportēšanas laikā uzstādiet slīdes vāku.
- Transportējot nostipriniet ierīci, lai tā nekustētos un neapgāztos, jo tas var izraisīt miesas bojājumus un ierīces bojājumus.

## LITIJA BATERIJU TRANSPORTĒŠANA

Transportējiet baterijas saskaņā ar vietējiem un valsts noteikumiem un regulām.

Ievērojiet visas īpašās prasības saistībā ar iepakojšanu un marķēšanu, transportējot trešās puses baterijas. Nodrošiniet, ka baterijas transportā nevar nonākt saskarē ar citām baterijām vai vadītspējīgiem materiāliem, aizsargājot atklātos savienotājus ar nevadošiem izolācijas vāciņiem vai lentēm. Netransportējiet ieplaisājušas baterijas vai baterijas, kurām ir noplūde. Lūdziet padomu kravu pārvadāšanas uzņēmumam.

## APKOPE

- Lietojiet tikai oriģinālās ražotāja rezerves daļas, piederumus un uzgaļus. Pretējā gadījumā var tikt radīti ievainojumi un parādīts slikts sniegums, kā arī var tikt anulēta garantija.
- Aptarnavimā atlikti būtina itin atdīzāi, todėl rekomenduojame, kad tehniņę apžiūrą vykdytu

kvalifikuotas specialistas. Veiciet apkalpošanu tikai pilnvarotā servisa centrā.

- Jūs varat veikt tikai šajā rokasgrāmatā aprakstīto regulēšanu un remontdarbus. Citiem produkta remontiem nogādājiet produktu apkopei tikai pilnvarotā servisa centrā.
- Drošības ierīču nepareizas kopšana, noņemšana vai mainīšana var izraisīt produkta nepareizu darbību, palielinot smagu ievainojumu risku. Uzturiet produktu profesionāli apkoptu un drošu.
- Droša ķēdes asināšana ir grūts un precīzs uzdevums, kuru jāveic tikai pieredzējušam un prasmīgam profesionālim. Ražotājs iesaka nodilušas vai trulas ķēdes nomainīt ar jaunu, iegādājoties to pilnvarotā servisa centrā. Daļas numurs ir norādīts šīs rokasgrāmatas iekārtas specifikācijā tabulā.
- Ievērojiet norādījumus par eļļošanu, ķēdes nospieguma pārbaudi un regulēšanu.
- Pēc katras lietošanas notīriet plastikāta daļas ar mitru, sausu drāni.
- Bieži un regulāri pārbaudiet visu uzgriežņu, bultskrūvju un skrūvju stingrību, lai pārliecinātos, vai aprikojums ir drošā darba stāvoklī. Jebkura bojāta detaļa jānodod remontam vai nomainā pilnvarotā apkopes centrā.

## APKOPES GRAFIKS

### Ikdienas pārbaude

Slīdes eļļošanu	Pirms katras lietošanas
Ķēdes spriegojums	Bieži un pirms katras lietošanas reizes

Ķēdes asumu	Pirms katras lietošanas reizes (vizuāla pārbaude)
-------------	---

Vai nav bojājumu	Pirms katras lietošanas
------------------	-------------------------

Vai nav valģi stiprinājumi	Pirms katras lietošanas
----------------------------	-------------------------

### Apskatiet un notīriet

Slīde	Pirms katras lietošanas
-------	-------------------------

Visu zāģi	Pēc katras lietošanas
-----------	-----------------------

### PAZĪSTIET SAVU IERĪCI

Skatīt 195. lappusi

1. Asmens aizsargs
2. Ķēdes vadītā
3. Slēdža atbloķēšanas poga
4. Slēdža mēlīte
5. Zāģa ķēde
6. Slīdes vāks
7. Lietotāja rokasgrāmata
8. Ķēde un slīdes eļļa
9. LED apgaismojums
10. Vadotnes bloķējošā poga
11. Ķēdes nospiegšanas slēdzis
12. Akumulatora savienojuma ligzda
13. Akumulators
14. Lādētājs



## DROŠĪBAS IERĪCES

### Ķēdes tvērējs

Ķēdes uztvērējs novērs ķēdes mēšanu atpakaļ, lietotāja virzienā, ja ķēde nokrīt vai pārplīst.

### Ķēdes vadītāja

Parasti vadotnēm ar maza rādiusa uzgaļiem ir mazāks atsitienu risks. Ieteicams izmantot sliedi un atbilstošu ķēdi, kas ir pietiekami gara darba veikšanai. Garākas sliedes palielina risku zāģēšanas laikā zaudēt kontroli. Regulāri pārbaudiet ķēdes nosprīgojumu. Griežot mazākus zarus (īsaķus par sliedes garumu), ja nosprīgojums ir nepareizs, ķēdei pastāv lielāka iespējamība nokrist.

### Ķēde ar mazu prettriecienu tieksmi

Zāģa ķēde ar zemu atsietu palīdz samazināt atsietu iespējamību.

Pie katra asmenīša ir dziļuma ierobežotājs, un tas palīdz samazināt prettriecienu spēku, jo neļauj pārāk dziļi iegrimt asmenīšiem, kad tie atrodas vietā, kur izraisās prettrieciens. Lietojiet tikai ražotāja ieteiktās rezerves sliežu un ķēžu kombinācijas.

Esiet divtik modri, kad strādājat ar svaigi uzasinātu ķēdi, jo asināšanas dēļ samazinās ķēdes spēja mazināt prettriecienu. Savas drošības dēļ nomainiet zāģa ķēdes, ja pasliktinās zāģēšanas sniegums.

### Pārkaršanas aizsardzība

Akumulatora blokam ir pārkaršanas aizsardzība, kas radīta, lai aizsargātu akumulatora šūnas no augstas temperatūras radītiem bojājumiem. Šī funkcija var izraisīt instrumenta barošanas no akumulatora atslēgšanos līdz akumulatora šūnas ir atdzisušas. Ja akumulatoru bloks pieskaroties ir pārāk silts, ļaujiet tam atdzist pirms atsākt darbu. Ja produkts joprojām nedarbojas, pievienojiet akumulatora bloku lādētājam, kas arī var norādīt uz pārkaršanas aizsardzību. Kad akumulatora šūnas atdzisis, lādētājs sāks akumulatora uzlādi.

**PIEZĪME:** Augsta apkārtējā temperatūra, virs 30 °C, un lielas jaudas instrumenti, piemēram zaru zāģis, var izraisīt akumulatora šūnu ātrāku uzkaršanu. Regulāri pārbaudiet akumulatoru bloku, ja tas, pieskaroties, ir silts, nomainiet akumulatoru, lai ļautu akumulatoram atdzist.

**PIEZĪME:** Akumulatora uzlādes indikatora gaismas diode nedarbosies, ja akumulatora aizsargfunkcija ir apturējusi instrumenta barošanu.

### INDIKATORS (RY18PSX15A)

Gaismas diode	Statuss	Apraksts
Zaļā krāsa	Normāla slodze	Zāģēšanas laikā lietotājs pielieto pareizo spēka daudzumu.
Dzintara krāsā	Augsta slodze	Zāģēšanas laikā lietotājs pielieto lielu spēku. Spiediet ar mazāku spēku, lai samazinātu slodzi uz produktu.
Sarkanā krāsa	Pārslodze	Zāģēšanas laikā lietotājs pielieto pārmērīgu spēku. Produkts apstāsies.

## UZ PRECES ESOŠIE SIMBOLI



Drošības brīdinājums



Izlasiet un izprotiet visas norādes pirms produkta lietošanas. Ievērojiet visus brīdinājumus un drošības norādes.



Izmantojiet acu, ausu un galvas aizsargu.



Valkājiet neslīdošus darba cimdus.



Kad izmantojat šo izstrādājumu, lietojiet neslīdošus aizsargapavus.



Nepakļaujiet lietum vai mitriem apstākļiem.



Strādājot motorzāģi turiet ar abām rokām.



Motorzāģi darba laikā nedrīkst turēt tikai ar vienu roku.



Uzmanieties no zaru zāģa atsietena un izvairieties no saskarsmes ar sliedes uzgali.



Garantētais skaņas intensitātes līmenis



Eiropas atbilstības zīme



Lielbritānijas atbilstības zīme



EurAsian atbilstības marķējums





Ukrainas atbilstības zīme

001



Pagrieziet, lai mainītu ķēdes nospriegojumu  
 + = Pievilkt ķēdi  
 - = Atbrīvot ķēdi



Ķēdes kustības virziens.  
 (Marķēts zem zobrata vāka)

Neizmetiet akumulatoru atkritumus kā nešķirotus sadzīves atkritumus. Akumulatoru atkritumi, elektrisko un elektronisko iekārtu atkritumi jāsavāc atsevišķi. Bateriju, akumulatoru un gaismas avotu atkritumi ir jāizņem no iekārtām. Sazinieties ar jūsu vietējo pašvaldību vai pārdevēju, lai gūtu informāciju par šādām savākšanas vietām. Saskaņā ar vietējiem noteikumiem mazumtirgotājiem var būt pienākums bez maksas pieņemt atpakaļ akumulatoru, elektrisko un elektronisko iekārtu atkritumus. Jūsu ieguldījums elektrisko un elektronisko iekārtu atkritumu otrreizējā izmantošanā un otrreizējā pārstrādē palīdz samazināt izejvielu pieprasījumu. Akumulatoru atkritumi, it īpaši tie, kas satur litiju, un elektrisko un elektronisko iekārtu atkritumi satur vērtīgus un pārstrādājamus materiālus, kas var nelabvēlīgi ietekmēt vidi un cilvēku veselību, ja tos neapglabā videi draudzīgā veidā. Izdzēsiet no atkritumos nododamajām iekārtām personīgos datus, ja tādi tur ir.



Lai palielinātu ķēdes spriegojumu, grieziet ķēdes nospriegošanas skrūves pogu pulkstenrādītāja kustības virzienā.

Lai samazinātu ķēdes spriegojumu, grieziet ķēdes nospriegošanas skrūves pogu pretī pulkstenrādītāja kustības virzienam.

**PIEZĪME:** Ķēdes spriegojums ir pareizs, kad atstatums starp ķēdes ierīvi un sliedi ir starp 2 un 3 mm. Paveļciet ķēdi lejup sliedes apakšdaļas vidū (prom no sliedes) un izmēriet attālumu starp sliedi un ķēdes posmiem.

**PIEZĪME:** Parastas darbības laikā ķēdes temperatūra palielinās, tādējādi izraisot ķēdes stiepšanos. Regulāri pārbaudiet ķēdes spriegojumu un noregulējiet, ja nepieciešams. Ja nosprigosit ķēdi, kad tā ir karsta, tad atdzisusi tā var izrādīties pārāk stipri nostiepta. Pārlicinieties, ka ķēdes spriegojums ir pareizi pielāgots kā noteikts norādījumos.

- Grieziet sliedes fiksācijas pogu pulkstenrādītāja virzienā, lai nofiksētu.
- Ievietojiet bateriju paketi. Ievietojiet akumulatoru bloku produktā. Pārlicinieties, ka akumulatoru bloka aizslēgs nofiksējas vietā, tas ir pilnīgi ievietots un kārtīgi nostiprināts, pirms darba sākšanas.
- Palaidiet dzinēju. Nospiediet mēlītes bloķētāju un saspiediet slēdža mēlīti.

**PIEZĪME:** Lai apturētu produktu, atlaidiet slēdža mēlīti.

## SIMBOLI ŠAJĀ ROKASGRĀMATĀ



Piezīme



Brīdinājums

## DARBA SĀKŠANA

Skatīt 196-197. lappusi

- Valkājiet personīgos aizsardzības līdzekļus (PAL). Valkājiet pilnu sejas aizsegu, dzirdes aizsarglīdzekļus, neslidošus īpaši izturīgus cimdus, izturīgus apavus un aizsargapģērbu ikreiz, kad tiek lietots produkts. Nestrādājiet ar iekārtu, ja jums ir basas kājas vai vaļējās sandales.
- Noņemiet sliedes uznavu.
- Noregulējiet ķēdes nospriegojumu. Pagrieziet sliedes fiksācijas pogu pret pulkstenrādītāja virzienu, lai atbloķētu.

Kuriant šį akumuliatorinį šakų genėtuvą didžiausias dėmesys buvo skiriamas saugumui, našumui ir patikimumui.

## NAUDOJIMO PASKIRTIS

Šis akumuliatorinis šakų genėtuvas skirtas naudoti tik lauke. Saugos sumetimais, gaminys turi būti tinkamai valdomas visada dirbant abiem rankomis.

Grandininis pjūklas yra skirtas pjauti tokio skersmens šakas, rąstus ir tašus, kokį nustato krepiamosios juostos pjovimo ilgis. Jis skirtas pjauti tik medieną.

Įrenginį galima naudoti tik namų ūkio darbams vykdyti suaugusiems, kurie yra tinkamai apmokyti ir žino, kokių pavojų gali kilti naudojantis įrenginiu ir kokių prevencinių priemonių / veiksmų reikia imtis. Grandininis pjūklas nėra skirtas naudoti atliekant profesionalius medžių kirtimo darbus.

Nenaudokite kitais tikslais.

## BENDROSIOS ĮRENGINIO NAUDOJIMO SAUGOS TAIŠYKLĖS

**⚠ ĮSPĖJIMAS!** Perskaitykite visus su šiuo gaminiu pateiktus saugos įspėjimus, nurodymus, paveikslėlius ir specifikacijas. Apačioje išdėstytų instrukcijų nesilaikymas gali sukelti elektros smūgį, gaisrą ir (ar) sunkius asmens sužeidimus.

**Saugokite šiuos įspėjimus ir nurodymus, kad galėtumėte vadovautis jais vėliau.**

Įspėjimuose naudojama sąvoka „elektrinis įrankis“ reiškia prie elektros tinklo jungiamą (laidinį) elektrinį įrankį arba akumuliatoriumi maitinamą (belaidį) įrenginį.

## DARBO APLINKA

- Darbo vieta turi būti švari ir gerai apšviesta. Nelaimingi atsitikimai įvyksta netvarkingose ar tamsiose vietose.
- Nenaudokite elektrinių įrankių, jei šalia yra degios ir sprogti galinčios medžiagos (skysčiai, dujos ar dulkės). Elektriniai įrankiai kibirkščiuoja ir gali uždegti dulkes arba garus.
- Neleiskite vaikams ir šalia esantiems asmenims būti šalia įjungto elektrinio įrankio. Išsiblaškę galite prarasti kontrolę.

## ELEKTROS SAUGA

- Elektrinio įrankio kištukai turi atitikti kištukinį lizdą. Niekada nekeiskite kištuko. Su įžemintais (įžeminio) elektriniais įrankiais niekada nenaudokite kištukų adapterių. Nepakeisti kištukai ir atitinkantys lizdai sumažina elektros smūgio pavojų.
- Stenkitės nesiliesti prie įžemintų ar įžeminimo paviršių (vamzdžių, radiatorių, grandinių / viryklių, šaldytuvų). Įžeminius savo kūną, padidėjęs elektros smūgio pavojus.
- Gaminio negalima naudoti ar laikyti lietuje ar drėgmėje. Dėl vandens, patekusio į elektrinį įrankį, padidėja elektros smūgio pavojus.
- Laidą naudokite pagal jo paskirtį. Niekada jo nenaudokite elektriniams įrankiams pernešti, tempti ar išjungti. Saugokite maitinimo laidą nuo karščio, tepalų, aštrių kampų ir judančių detalių. Pažeisti ar supainioti laidai padidina elektros smūgio galimybę.

- Dirbdami su elektriniu įrankiu lauke, naudokite tik lauke naudoti skirtus ilginamuosius laidus. Naudojant tinkamą laidų laidą sumažinama elektros smūgio tikimybė.
- Jei būtina naudotis elektriniu įrankiu drėgnomis oro sąlygomis, naudokite likutinės srovės prietaisą (RCD). Naudojant RCD sumažinama elektros smūgio tikimybė.

## ASMENINĖ SAUGA

- Būkite budrūs ir stebėkite, ką darote, bei sąmoningai naudokite elektrinį įrankį. Nesinaudokite įrankiu, kai esate pavargę ar paveikti narkotinių medžiagų, alkoholio ar vaistų. Neatidumas darbo su elektriniu įrankiu metu gali sukelti sunkius sužeidimus.
- Naudokite asmeninės apsaugos įrangą. Visada dėvėkite akių apsaugos priemones. Atitinkamomis sąlygomis naudojamos apsaugos priemonės, pvz. dulkių kaukė, neslystantys apsauginiai batai, šalmas ar apsaugos ausims, sumažina asmeninių sužeidimų pavojų.
- Saugokitės, kad įrankis netyčia neįsijungtų. Įsitikinkite, kad prieš prijungiant įrankį prie maitinimo šaltinio ir (ar) baterijos, pakeliant ar nešant įrankį, jungiklis yra išjungtas. Nešant elektrinį įrankį, uždėjęs pirštą ant jungiklio, arba elektrinį įrankį, kurio jungiklis yra įjungtoje padėtyje, gali įvykti nelaimingas atsitikimas.
- Prieš įjungiant elektrinį įrankį, išimkite derinimo raktą ar veržliaraktį. Jei juos paliksite pridėtus prie besisukančios įrankio dalies, galite susižaloti.
- Nepersitempkite. Visada tvirtai stovėkite ir išlaikykite pusiausvyrą. Tai padės geriau kontroliuoti įrankį netikėtų situacijų metu.
- Dėvėkite tik darbu tinkamus drabužius. Nedėvėkite laisvų, nepriglundusių drabužių ir juvelyrinių dirbinių. Saugokitės, kad judančios dalys neįtrauktų plaukų ir drabužių. Laisvi drabužiai, papuošalai ar ilgi plaukai gali įsipainioti į judančias įrankio dalis.
- Jei įrengti dulkių ištraukimo ir surinkimo įrenginiai, įsitikinkite, kad jie prijungti ir naudojami tinkamai. Su dulkelėmis susijusiam pavojui sumažinti naudokite dulkių surinkimą.
- Nepasitikėkite vien savo patirtimi, įgyta dažnai naudojantis įrankiais, – neignoraukite įrankio naudojimo saugos taisyklių. Nerūpestingai elgiantis, galima susižeisti per sekundės dalį.

## ELEKTRINIO ĮRANKIO NAUDOJIMAS IR PRIEŽIŪRA

- Nenaudokite per didelės jėgos. Pritaikykite tinkamą elektrinį įrankį atliekamam darbui. Naudodami pagal paskirtį pagamintą tinkamą elektrinį įrankį, darba atliksite geriau ir saugiau.
- Nenaudokite elektrinio įrankio, jei jungiklio negalite įjungti ir išjungti. Jungikliu nevaldomas elektrinis įrankis yra pavojingas ir jį reikia taisyti.
- Ištraukite kištuką iš energijos šaltinio ir (arba) išimkite iš elektrinio įrankio akumuliatorių, ir tik po to atlikite elektrinių įrankių reguliavimo, priedų keitimo arba paruošimo sandėliavimui darbus. Tokios saugumo priemonės apsaugos nuo atsitiktinio įrankio įsijungimo.
- Laikykite elektrinį įrankį vaikams neprieinamoje vietoje ir neleiskite juo naudotis asmenims, kurie



nemoka juo naudotis. Neįgudusiems asmenims elektriniai įrankiai yra pavojingi.

- **Priziūrėkite elektrinius įrankius ir priedus.** Patikrinkite judančių detalių nesutapimus, sukibimą, ar sumontuotos detalės nesulūžusios bei kitą būklę, kuri gali turėti neigiamos įtakos įrankio veikimui. Jei įrankis sugedęs, prieš naudojimą jį reikia suremontuoti. Nemažai nelaimingų atsitikimų įvyksta dėl netinkamai priziūrimų elektrinių įrankių.
- **Pjovimo įrankius reikia pastoviai galsti ir valyti.** Tinkamai priziūrėti aštriais ašmenimis pjovimo įrankiai mažiau stringa ir juos lengviau valdyti.
- **Naudokite elektrinius įrankius, atsargines detales, gražtus ir t. t., pagal šias instrukcijas ir atsižvelgdami į darbo sąlygas bei turimą atlikti darbą.** Naudokite elektrinį įrankį tik pagal tiesioginę paskirtį, kitaip sukelsite pavojingą situaciją.
- **Rankenos ir suėmimo paviršiai turi būti sausi, švarūs ir nesutepti alyva ar tepalais.** Jeigu rankenos ar suėmimo paviršiai slidūs, krūmapojovę naudoti ir valdyti nesaugu netikėtomis situacijomis.

## ĮRANKIO SU AKUMULIATORIUMI NAUDOJIMAS IR PRIEŽIŪRA

- **Pakartotinai kraukite prietaisą tik naudodami gamintojo nurodytą kroviklį.** Vieno tipo akumuliatoriui tinkantis įkroviklis gali kelti gaisro pavojų kitokiam akumuliatoriui.
- **Elektrinius įrankius naudokite tik su jiems skirtais baterijų paketais.** Naudojant kitokius akumulatorius, galima susižeisti ar sukelti gaisrą.
- **Kai akumuliatorius nenaudojamas, jį laikykite toliau nuo kitų metalinių daiktų, pavyzdžiui, sąvaržėlių, monetų, raktų, vinių, varžtų ar kitų mažų metalinių daiktų, kurie vieną gnybtą gali sujungti su kitu.** Sutrupinus vieną akumuliatoriaus gnybtą su kitu, galima nusideginti arba sukelti gaisrą.
- **Netinkamomis sąlygomis iš akumuliatoriaus gali ištėkėti skystis - nelieskite jo.** Jei atsitiktinai prisilietėte - nuplaukite vandeniu. Jei skystis pateko į akis, nedelsiant kreipkitės į gydytoją. Iš akumuliatoriaus ištėkėjęs skystis gali nudeginti ar sukelti sudirginimus.
- **Nenaudokite akumuliatorių bloko ar įrankio, kuris yra sugadintas arba pakeistas.** Sugadinti arba pakeisti akumuliatoriai gali veikti neprognozuojamai ir dėl to gali kilti gaisras, sprogimas arba pavojus susižaloti.
- **Saugokite akumuliatorių nuo ugnies ir pernelyg aukštos temperatūros.** Patekus į ugnį arba veikiant aukštesnei nei 130 °C temperatūrai gali kilti sprogimas.
- **Laikykites visų įkrovimo instrukcijų ir neįkraukite akumuliatorių bloko ar įrankio jei temperatūra yra už instrukcijose nurodyto diapazono ribų.** Netinkamai įkraunant arba jei temperatūra yra už nurodyto diapazono ribų gali būti sugadinti akumuliatoriai ir padidėti gaisro pavojus.

## TECHNINIS APTARNAVIMAS

- **Elektrinį įrankį turi remontuoti tik kvalifikuoti darbuotojai, kurie naudoja identiškas atsargines dalis.** Tai užtikrina elektrinio įrankio saugumą.
- **Niekada neremontuokite pažeistų akumuliatorių.** Akumuliatorius remontuoti gali tik jo gamintojai arba įgaliotieji techninės priežiūros paslaugų teikėjai.

## BENDROSIOS ŠAKŲ GENĖTUVO NAUDOJIMO SAUGOS TAISYKLĖS

- **Dirbant šakų genėtuvu, visos kūno dalys privalo būti atokiai nuo pjovimo grandinės.** Prieš įjungdami šakų genėtuvą, įsitikinkite, kad pjovimo grandinė nieko neliečia. Net dėl trumpo išsiblaškymo dirbant su šakų genėtuvu drabužiai ar galūnės gali būti įtraukti į pjovimo grandinę.
- **Šakų genėtuvą visada laikykite taip: viena ranka ant galinės rankenos, o kita – ant priekinės rankenos.**
- **Šakų genėtuvą laikykite tik už izoliuotų paviršių, nes pjovimo grandine galite užkliudyti nematomus laidus.** Pjovimo grandinei prisilietus prie laido, kuriuo teka elektros srovė, neizoliuotomis metalinėmis šakų genėtuvo dalimis gali pradėti tekėti elektros srovė ir naudotojas gali gauti elektros smūgį.
- **Dėvėkite apsauginius akinius.** Rekomenduojama naudoti papildomas apsaugos priemones ausims, galvai, rankoms, kojoms ir pėdoms apsaugoti. Tinkamos apsaugos priemonės sumažins sužalojimo pavojų, keliamą lekiančių skiedrų ar netyčinio prisilietimo prie pjovimo grandinės.
- **Nenaudokite šakų genėtuvo užlipę ant medžio, kopėčių, ant stogo krašto ar kitos nestabilios konstrukcijos.** Taip naudojant šakų genėtuvą, galima sunkiai susižaloti.
- **Visada stovėkite tvirtai ir naudokite šakų genėtuvą tik stovėdami ant fiksuoto, tvirtu ir lygus paviršiaus.** Būdami ant slidžių ar nestabilių paviršių galite prarasti pusiausvyrą arba nesuvaldyti šakų genėtuvo.
- **Pjaudami įtemptą šaką, saugokitės, nes šaka gali atšokti kaip spyruoklė.** Kai medienos plaušų įtempimo neliks, išlenkta šaka gali atšokti ir užgauti naudotoją, arba galima prarasti įrenginio kontrolę.
- **Būkite ypatingai atsargūs pjaudami krūmus ir medelius.** Laibas kotelis gali įsivelti į pjūklo grandinę ir kaip botagas nuplikti jus arba išmušti jus iš pusiausvyros.
- **Šakų genėtuvą neškite už galinės rankenos, genėtuvas turi būti išjungtas ir neprispaustas prie kūno.** Transportuodami arba padėdami į saugojimo vietą šakų genėtuvą, visada sumontuokite pjovimo juostos gaubtą. Tinkamai dirbdami su šakų genėtuvu sumažinsite atsitiktinio prisilietimo prie judančios pjovimo grandinės tikimybę.
- **Vadovaukitės nurodymais, kaip tepti įrenginį, įtempti jo grandinę ar pakeisti juostą ir grandinę.** Netinkamai įtempta ar sutepta grandinė gali sutrūkti arba gali padidėti galimybė įvykti atatrakai.
- **Pjaukite tik medieną.** Nenaudokite šakų genėtuvo ne pagal paskirtį. Pavyzdžiui: nepjaukite šakų genėtuvu metalo, plastiko, mūro ar nemedinių statybinių medžiagų. Naudojant šakų genėtuvą kitiems darbams, nei numatytieji, gali kilti pavojingų situacijų.
- **Šis šakų genėtuvas neskirtas medžiams kirsti.** Naudojant šakų genėtuvą kitokiems darbams atlikti, galima sunkiai susižaloti arba sužaloti netoliese esančius žmones.
- **Vadovaukitės visais nurodymais, kaip tinkamai pašalinti užstrigusias medžiagas, saugoti ir techniškai priziūrėkite šakų genėtuvą.** Jungiklis būtinai privalo būti išjungtas, o jo akumuliatorius – išimtas. Netyčia įjungus šakų genėtuvą, valant jį užkimšusius nešvarumus arba vykdant techninės priežiūros darbus, galima sunkiai susižaloti.



## ATATRANKOS PRIEŽASTYS IR DARBUOTOJO PREVENCIJA:

Jei pjovimo juosta paliečia kažkokį daiktą arba jei pjovimo grandinė yra suspaudžiama ir užblokuojama medienoje pjovimo metu, tai gali atsirasti atšokimas.

Kai kuriais atvejais, pjūklas gali suklikti susilietus su kitais paviršiais, gali įvykti staigi atbulinė reakcija: atatranks jėga gali priversti kreipiamąją juostą pašokti aukštyn ir pasislinkti atgal link darbuotojo asmens.

Grandininio pjūklo kreipiamosios juostos viršaus suspaudimas gali kreiptuvą staiga nukreipti atgal į operatorių.

Kiekvienu atveju jūs galite prarasti grandininio pjūklo kontrolę ir sunkiai susižeisti. Nesitikėkite vien tik apsaugos priemonių, integruotų į jūsų grandininį pjūklą. Jūs, šakų genėtuvo naudotojas, privalote imtis priemonių, kad pjovimo darbai vyktų saugiai ir nebūtų sužalojimų.

Atatranka yra netinkamo šakų genėtuvo naudojimo ir (arba) netinkamų darbo tvarkos ar sąlygų padarinys, kurio galima išvengti imantis tinkamų, toliau nurodytų atsargumo priemonių:

- **Laikykite tvirtai suėmę šakų genėtuvą abiem rankomis; nykštys ir pirštai turi būti ant galinės rankenos, kūno ir rankų padėtis privalo būti stabili, kad galėtumėte atlaikyti atatranks jėgas.** Darbuotojas gali valdyti atatranks jėgas, jeigu imasi reikiamų atsargumo priemonių. Nepaleiskite šakų genėtuvo iš rankų.
- **Neužsimokite per plačiai ir nepjunkite virš pečių aukščiau.** Taip netyčia neprisiliesite prie aštraus galo ir lengviau suvaldysite šakų genėtuvą netikėtų situacijų atveju.
- **Naudokite tik gamintojo nurodytas kreipiamąsias juostas ir pjovimo grandines.** Dėl netinkamų keičiamųjų kreipiamųjų juostų ir pjovimo grandinių grandinė gali nutrūkti ir (arba) gali įvykti atatranka.
- **Laikykites gamintojo instrukcijų dėl pjovimo grandinės galandimo ir techninio aptarnavimo.** Sumažinus gylio matuoklio aukštį, gali padidėti atatranka.

### PAPILDOMI SAUGOS ĮSPĖJIMAI

- Dalyvaukite profesionaliuose šakų genėtuvų naudojimo ir techninės priežiūros, prevencinių veiksnių ir pirmosios pagalbos kursuose. Išsaugokite šią instrukciją ateičiai.
- Šakų genėtuvai yra potencialiai pavojingi įrankiai. Dėl nelaimingų atsitikimų, įvykusių naudojant šakų genėtuvą, dažnai nupjaunamos galūnės arba žūsta žmonės. Žūti galima nuo nukritusios šakos, virstančio medžio ar nusiritusio rąsto. Papildomą pavojų kelia ligoti ar supuvę medžiai. Būtina įvertinti savo galimybes saugiai atlikti užduotį. Kilus abejonėms, palikite šiuos darbus atlikti profesionaliam pažeistų medžių kirtėjui.
- Nepjunkite vijoklinių ar šliaužiančių augalų ir (arba) nedidelio atžalyno (plonesnių nei 30 mm skersmens stiebų bei kamienų).
- Pirmą kartą dirbant su įrenginiu, rekomenduojama pasipraktikuoti pjaunant rąstus ant ožio ar atramos.
- Darbo zonos paviršius priklauso tiek pat nuo atliktino darbo, kaip ir nuo medžio aukščio ar apdorotino gabalo. Darbuotojas turi žinoti apie viską, kas yra darbo plote ir valdyti visą padėtį.

- Nepjunkite naudodami pjovimo judesį pirmyn–atgal. Leiskite grandinei atlikti darbą. Grandinė turi būti pagალasta; nebandykite stumti grandinės atlikdami pjūvį.
- Nespauskite grandininio pjūklo pjovimo pabaigoje. Būkite pasirengę perimti pjūklo svorį, kai jis pjaunant nustoja liestis į medieną. Priešingu atveju, galite sunkiai susižeisti.
- Nestabdykite pjūklo per pjovimo operacijos vidurį. Pjūklas turi veikti, kol yra visiškai ištraukiamas iš pjovimo.
- Norėdami išvengti pavojaus susižaloti prisilietus prie judančių dalių, būtina išjunkite įrenginį, išimkite akumuliatorių ir išitinkinkite, kad visos judančios dalys visiškai sustojtų.
  - prieš valant ar išimant susidariusį kamštį
  - prieš palikdami įrenginį be priežiūros
  - prieš montuojant ar nuimant įtaisus
  - prieš įrenginį tikrinant, atlikdami jo techninės priežiūros darbus, jį valydami ar remontuodami
- Ilgiau naudojant, įrankis kelia sužeidimų pavojų ir apsunkina darbą. Naudodamiesi įrenginiu ilgesnį laiką, būtina darykite pertraukas.
- Jei gaminys nukrito, patyrė stiprų smūgį arba pradėjo neįprastai vibruoti, nedelsdami sustabdykite gaminį ir patikrinkite, ar nėra pažeidimų, arba nustatykite vibravimo priežastį. Pakenktos dalys turi būti tinkamai sutaisytos arba pakeistos įgaliojame techninio aptarnavimo centre.
- Naudokite įrenginį tik esant nuo 0 °C iki 40 °C temperatūrai.
- Įrenginį laikykite ten, kur aplinkos temperatūra yra nuo -10 °C iki 50 °C.

### ASMENINĖS APSAUGOS PRIEMONĖS

Kokybiškos asmeninės apsaugos priemonės – tokios, kokias naudoja profesionalai, – padės sumažinti susižalojimo pavojų. Naudojantis įrenginiu, reikia naudoti šiuos elementus:

- Apsauginį šalną
  - turi atitikti EN 397 standartą arba būti paženklintas „CE“
- Klausos apsauga
  - turi atitikti EN 352-1 standartą arba būti paženklintas „CE“
- Akių ir veido apsauga
  - turi būti paženklinta „CE“ ir atitikti EN 166 standartą (apsauginiai akiniai) arba EN 1731 standartą (antveidžiai iš tinklelio)
- Pirštines
  - turi atitikti EN ISO 11393-4 standartą arba būti paženklintas „CE“
- Kojų apsaugą (blauzdų)
  - turi atitikti EN ISO 11393-2 standartą, būti paženklinta „CE“ ir apsaugoti koją iš visų pusių.
- Apsauginiai pjūklininko batai
  - turi atitikti standartą EN ISO 20345:2004 ir būti paženklinti ženkleliu, vaizduojančiu pjūklą, rodančiu atitiktą standartui EN ISO 11393-3. (Jeigu žemės paviršius lygus ir nėra pavojaus suklupti ar užkliūti už atžalyno, nenuolatiniai darbuotojai gali mėvėti apsauginiais batais su plieno nosimi ir apsauginėmis blaudzinėmis, atitinkančiomis EN ISO 11393-5 standartą)

- Pjūklिनको striukės, užtikrinančios viršutinės kūno dalies apsaugą
  - turi atitikti EN ISO 11393-6 standartą arba būti paženklintas „CE“

### PAPILDOMI AKUMULIATORIAUS SAUGOS ĮSPĖJIMAI

- Siekdami išvengti trumpojo jungimo sukeltą gaisro pavojų, sužalojimų arba produkto pažeidimų, neikiškite įrąnkio, keičiamo akumuliatoriaus arba įkroviklio į skysčius ir pasirūpinkite, kad į prietaisus arba akumuliatorius nepatektų jokių skysčių. Koroziją sukeltantys arba laidūs skysčiai, pvz., sūrus vanduo, tam tikri chemikalai ir balikliai arba produktai, kurių sudėtyje yra baliklių, gali sukelti trumpąjį jungimą.
- Akumuliatorių kraukite nuo 10 °C iki 38 °C temperatūros aplinkoje.
- Akumuliatorių laikykite ten, kur aplinkos temperatūra yra nuo 0°C iki 20 °C.

### NURODYMAI, KAIP TINKAMAI VYKDYTI PAGRINDINIUS GENĖJIMO IR SKERSINIO PJOVIMO DARBUS

#### SUPRATIMAS APIE MEDIENOJE VEIKIANČIAS JĖGAS

Turint supratimą apie kryptinius slėgius ir įrašas medienoje, galima sumažinti spaudimu arba bent jau jų tikėtis pjaunant. Įtempis medienoje reiškia, jog plaušai yra draskomi ir pjaunant šiame plote, pjūklui skrodžiant medieną, įranta ar įpjova bus linkusi atsiverti. Jeigu rąstas atremtas ant malkų pjovimo ožio, o jo galas pakibęs neatremtas, dėl išsikišusio rąsto svorio, kuris tempia plaušą, viršutiniame paviršiuje susidaro įtampa. Panašiai, rąsto apatinė pusė bus suspausta ir plaušai stumiami kartu. Jeigu pjūvis daromas tame plote, įranta atliekant pjūvį bus linkusi užsidaryti. Atliekant šį pjūvį, diskas gali jame įstrigti.

#### STŪMIMO JĖGA IR TRAUKIMO JĖGA

Reakcijos jėga visuomet veikia priešinga kryptimi, nei pjovimo grandinės sukimosi kryptis. Naudotojas privalo būti pasirengęs suvaldyti įrenginį, kuris yra linkęs išslysti ir atšokti atgal, naudotojo link. Pjaunant apatinį juostos kraštą, įrenginys išslysta (judesys pirmyn). Pjaunant išilgai viršutinio krašto, gaminys gali būti atšokti atgal (naudotojo link).

#### PJŪKLUI ĮSTRIGUS ĮPJOVOJE

Išjunkite gaminį ir išimkite akumuliatorių. Nebandykite jėga traukti grandinės ir juostos iš įpjovos, nes dėl to gali nutrūkti grandinė, susiūbuoti atgal ir atsitenkti į darbuotoją. Ši situacija paprastai susidaro, nes medis netinkamai atremtas ir reikia užbaigti pjūvį veikiant spaudimui, tuo būdu suspaudžiant ašmenis. Jeigu reguliuojant atramą, juostos ir grandinės nepavyksta išlaisvinti, įkiškite medinius pleištus ar svertą, kad atvertumėte įpjovą ir išlaisvintumėte pjūklą. Niekada nebandykite užvesti šakų genėtuvo, pjovimo juostai jau esant pjūvyje arba įpjovoje.

#### SLYDIMAS / ŠOKINĖJIMAS

Jei šakų genėtuvas pjovimo metu iš karto nesuformuoja įpjovos, į kurią galėtų įsiterpti, pjovimo juosta gali pavojingai atšokti nuo kamieno ar šakos paviršiaus, arba juo slysti, dėl ko galima prarasti šakų genėtuvo kontrolę. Siekiant išvengti galimo šokinėjimo ir (arba) slydimo, visuomet grandininį

pjūklą laikykite dviem rankom. Pasirūpinkite, kad pjūklą grandinė suformuotų įpjovą.

Niekada nebandykite šakų genėtuvu pjauti smulkiai ar lanksčių šakų, ar krūmų. Dėl jų dydžio ir lankstumo pjūklas gali greitai atšokti link jūsų ar užstrigti pakankamai didele jėga, kas susidarytų atatranka. Tokiems darbams tinkamiausi pjūklai yra rankinis pjūklas, genėjimo žirkklės, kirvis ar kitas rankinis įrankis.

#### RĄSTO PJOVIMAS

Rąsto pjovimas – tai jo sukopojimas atitinkamo ilgio gabalais. Svarbu, kad tvirtai stovėtumėte ir svoris būtų tolygiai pasiskirstęs ant abiejų kojų. Kai yra galimybė, rąstą reikėtų pakelti ir atremti šakomis, kitais rąstais ar ramsčiais. Vadovaukitės paprastais nesudėtingo pjovimo nurodymais. Kai rąstas atremtas visu ilgiu, jis pjaunamas nuo viršaus (pjovimas iš viršaus).

Kai rąstas atremtas viename gale, pjaukite 1/3 jo skersmens iš apatinės pusės (pjovimas iš apačios). Tada atlikite galutinį pjūvimą, pjudami iš viršaus, kad viršutinis pjūvis susidurtų su apatiniu pjūviu.

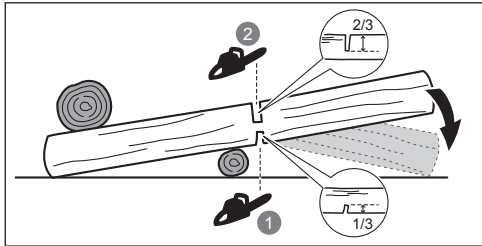

Kai rąstas atremtas abiejuose galuose, pjaukite 1/3 jo skersmens iš viršaus (pjovimas iš viršaus). Tada atlikite galutinį pjūvimą, 2/3 skersmens pjudami iš apačios, kad apatinis pjūvis susidurtų su pirmą įpjova.

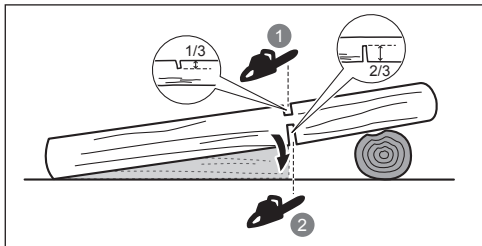

Pjudami medį rąstams šlaite, būtina stovėkite įkalinėje. Norėdami suvaldyti šakų genėtuvą pjudami skersai, baigdami pjauti spauskite įrąnkį mažiau, bet nepaleiskite šakų genėtuvo rankenų. Neleiskite grandinei susliesti su žeme. Pabaigę pjūvį palaukite, kol pjovimo grandinė sustos, ir tik tada patraukite šakų genėtuvą. Prieš pereinant nuo medžio prie medžio, būtina sustabdyti pjūklą variklį.

#### MEDŽIO GENĖJIMAS

Genėjimas – tai šakų nukopojimas nuo nuleisto medžio. Genėdami, stambesnes apatines šakas palikite nenukopotas, kad rąstas nesiremtų tiesiai į žemę. Mažas šakeles nukopokite vienu pjūviu. Įtempimo jėgų veikiamas šakas privaloma pjauti iš apačios į viršų, kad šakų genėtuvas neužstrigtų pjūvyje.

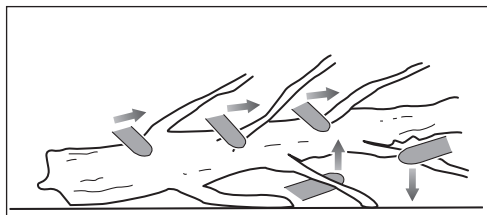

### ĮTEMPIMO JĖGŲ VEIKIAMJI PJOVINIAI

“Botagas” yra šaka, išrautas keltas arba medelis, kurį sulenkė kitas medžio gabalas tokiu būdu, kad jis staiga išsitiesia, kai pjauamas arba nuimamas medžio gabalas, kuris jį sulaiko.

Išrautas nukirsto medžio keltas kelia didelę riziką išsitiesti ir sugrįžti į vertikalią padėtį pjaunant, kad jis būtų atskirtas nuo kamieno. Dėmesio “botagams” - jie pavojingi. Nebandykite pjauti sulinkusių šakelių ar įtemptų strappų, jei nesate parengti ir kompetentingi tai daryti profesionaliai.

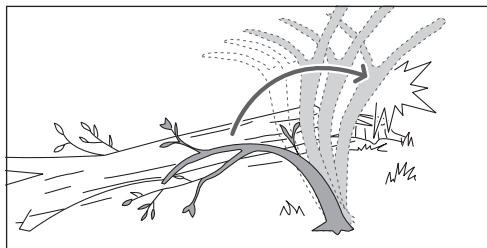

**⚠️ ĮSPĖJIMAS!** Jaunos šakos yra pavojingos: jos gali smogti operatoriui, todėl jis gali nesuvaldyti šakų genėtuvo. Tai gali sukelti sunkius ar mirtinus sužalojimus. Atžalynus pjauti privalo tik kvalifikuoti naudotojai.

### GABENIMAS IR LAIKYMAS

- Išjunkite įrenginį, išimkite akumuliatorių ir palaukite, kol įrenginys atvės, jei norite jį padėti saugojimo vietą arba transportuoti.
- Nuo įrankio nuvalykite visas pašalines medžiagas. Laikykite vėsioje, sausoje, gerai vėdinamoje ir vaikams nepasiekiamoje vietoje. Laikykite gaminį toliau nuo korozinių medžiagų, pvz. sodo chemikalų ir tirpdančių druskų. Nelaikykite įrenginio lauke.
- Prieš padėdami įrankį į sandėlį ar paruošdami gabenimui, uždekite kreipiamosios juostos gaubtą.
- Paruošiant gabenimui, gaminį reikia pritvirtinti, kad nejudėtų ir nenukristų, nes priešingu atveju jis gali sužaloti žmones arba sugesti patį.

### LIČIO BATERIJŲ TRANSPORTAVIMAS

Akumuliatorių gabenkite pagal vietinius ir šalies reikalavimus bei nuostatas.

Akumulatorius gabenant trečiajai šaliai būtina laikytis visų specialių reikalavimų, nurodytų pakuotėse ir etiketėse. Užtikrinkite, kad gabenimo metu nei vienas akumulatorius nesiliestų su kitais akumulatoriais arba laidžiosiomis medžiagomis – apsauginius jungiamuosius elementus uždenkite izoliacinėmis nelaidžiomis movomis arba juosta. Įskilusių ir tekančių akumuliatorių negabenkite. Dėl tolesnių patarimų kreipkitės į transporto įmonę.

### PRIEŽIŪRA

- Keitimui naudokite tik originalias gamintojo atsargines dalis. Neoriginalios dalys gali būti sužeidimų ir įrenginio blogo veikimo priežastis, ir dėl to gali būti anuliuotas garantinis pažymėjimas.
- Aptarnavimą atlikti būtina itin atidžiai, todėl rekomenduojame, kad techninę apžiūrą vykdytų kvalifikuotas specialistas. Įrenginį techninei priežiūrai pristatykite tik į įgaliojantį techninės priežiūros centrą.
- Gaminį reguliuoti ar taisyti patiems galima tik tiek, kiek aprašyta šiame vadove. Įrenginį techninei priežiūrai ir remontui pristatykite tik į įgaliojantį techninės priežiūros centrą.
- Netinkamai techniškai prižiūrint ar pašalinus saugos įtaisus, arba pakeitus jų konstrukciją, įrenginys gali netinkamai veikti ir gali padidėti sunkių sužalojimų tikimybė. Įrenginys privalo būti profesionaliai techniškai prižiūretas ir saugus naudoti.
- Saugus grandinės galandimas yra sudėtingas, tikslumo reikalaujantis darbas, kurį turėtų atlikti tik patyrę, kvalifikuoti specialistai. Gamintojas primygtinai rekomenduoja nusidėvėjusią ar atbukusią grandinę pakeisti nauja; ją galima įsigyti įgaliojantame techninės priežiūros centre. Dalies numeris nurodytas šiame instrukcijų vadove pateiktoje gaminio specifikacijų lentelėje.
- Vadovaukitės tepimo bei grandinės įtempimo patikros ir reguliavimo nurodymais.
- Po kiekvieno panaudojimo nuvalykite plastikinę dalis minkšta, sausa šluoste.
- Dažnai tikrinkite visas varžles, varžtus ir sraigtus, ar jie tvirtai laikosi ir ar įranga yra saugios darbo būklės stovyje. Bet kurią apgadintą detalę leidžiama remontuoti arba keisti tik autorizuotame aptarnavimo centre.

### PRIEŽIŪROS TVARKARAŠTIS

#### Kasdienė patikra

Stropų sutepimą      Prieš kiekvieną naudojimą

Grandinės įtempimas      Prieš kiekvieną naudojimą ir dažnai

Grandinės aštrumą      Prieš kiekvieną naudojimą (vizualinė patikra)

Ar nėra sugadintų dalių      Prieš kiekvieną naudojimą

Ar nėra atsipalaidavusių spaustukų      Prieš kiekvieną naudojimą

#### Patikrinkite ir išvalykite

Apsagas      Prieš kiekvieną naudojimą

Visą pjūklą      Kiekvieną kartą prieš naudojant

**SUSIPAŽINKITE SU ĮRENGINIU**

Žr. 195 psl.

1. Disko apsauginis gaubtas
2. Pjovimo juosta
3. Jungiklio deblokavimo mygtukas
4. Svirtinis jungiklis
5. Pjūklo grandinė
6. Kreipiamosios juostos gaubtas
7. Naudotojo vadovas
8. Grandinių ir juostų tepimo alyva
9. Diodinė lemputė
10. Kreipiamojo strypo suspaudimo galvelė
11. Grandinės įtempiklio galvelė
12. Baterijos jungtis
13. Baterija
14. Įkroviklis

**SAUGOS ĮTAISAI****Grandinės gaudytuvas**

Grandinės gaudyklė apsaugo naudotoją, kad galimai nukritusi arba nutrūkus grandinė nebūtų blokšta naudotojo link.

**Pjovimo juosta**

Bendrai, kreipiamieji strypai su nedidelio spindulio antgaliais rečiau atšoka veikiami atatranks jėgos. Reikia naudoti kreipiamąją juostą ir ją atitinkancią grandinę, kuri yra pakankamai ilga pageidaujama darbui atlikti. Ilgesnės juostos padidina pavojų pjaunant netekti kontrolės. Reguliariai tikrinkite grandinės įtempimą. Pjaunant mažesnes šakeles (trumpesnes nei visas kreipiamosios juostos ilgis), grandinė gali dažniau nušokti, jeigu yra netinkamai įtempta.

**Mažo atšokimo grandinė**

Mažos atatranks pjūklo grandinė padeda sumažinti galimybę įvykti atatranks.

Gylio ribotuvas, esantis kiekvieno dantuko priekyje, gali sumažinti atšokimo efektą, vengiant per gilaus dantukų skverbimosi į atšokimo vietą. Keitimui naudokite tik gamintojo rekomenduojamą kreipiamąją juostą ir grandinę. Išgalandę pjovimo grandinę, padvigubinkite budrumą, kadangi galandimas daro grandinę mažiau atsparią atšokimui. Savo saugumo labui, pakeiskite pjūklo grandines, kai yra mažiau pjovimo darbų.

**Apsauga nuo perkaitimo**

Akumuliatorius turi apsaugą nuo perkaitimo, skirtą akumuliatoriui apsaugoti nuo gedimo aukštos temperatūros atveju. Ši funkcija gali priversti akumuliatorių sustabdyti įrenginį, kol akumuliatorius atvės. Jei akumuliatorius per daug įkaitęs, kad jį galima būtų liesti, palaukite, kol jis atvės, ir tik tada tęskite darbą. Jei įrenginys vis tiek neveikia, prijunkite akumuliatorių prie įkroviklio, kuris taip pat gali rodyti apsaugą nuo perkaitimą. Kai akumuliatorius atvės, įkroviklis pradės krauti akumuliatorių.

**PASTABA:** Esant aukštesnei nei 30° C aplinkos oro temperatūrai, galingų elektrinių įrankių, pavyzdžiui, šakų genėtuvų, akumuliatoriai gali greitai įkaisti. Reguliariai stebėkite akumuliatorių ir, jei jis per karštas, pakeiskite akumuliatorių kitu arba palaukite, kol akumuliatorius atvės.

**PASTABA:** LED įkroviklio lemputė nešviečia, jei akumuliatoriaus apsauginis įtaisas sustabdo energijos tiekimą į įrankį.

**ŠVIESOS DIODŲ INDIKATORIUS (RY18PSX15A)**

LED lemputė	Būsena	Pavaizdavimas
Žalia spalva	Įprasta apkrova	Pjaudamas naudotojas tinkama jėga spaudžia įrankį.
Gintarinė	Didelė apkrova	Pjaudamas naudotojas stipriai spaudžia įrankį. Naudokite mažiau jėgos, kad sumažintumėte įrenginio apkrovą.
Raudona spalva	Perkrova	Pjaudamas naudotojas per stipriai spaudžia įrankį. Įrenginys sustos.

**SIMBOLIAI ANT ĮRENGINIO**

Pranešimas apie saugumą



Reguliariai ir prieš kiekvieną naudojimą tikrinkite, ar tinkamai užveržti visi sraigčiai, varžtai ir veržlės, kad užtikrintumėte saugą darbo aplinką. Vadovaukitės visais įspėjimais ir saugos taisyklėmis.



Dėvėkite akių, ausų ir galvos apsaugą.



Mūvėkite neslystančias, tvirtas apsaugines pirštines.



Naudodamiesi šiuo gaminiu visada avėkite avalynę neslystančiais padais.



Neleiskite gaminiui būti po lietuimi arba drėgnose sąlygose.



Laikykite ir naudokite grandininį pjūklą abejomis rankomis.



Nenaudokite savo grandininio pjūklo, laikydami jį viena ranka.



Saugokitės šakų genėtuvo atatranksos ir venkite sąlyčio su juostos galu.



Garantuotas akustinis lygis



Europos atitikties ženklas



Didžiosios Britanijos atitikties ženklas



„EurAsian“ atitikties ženklas



Ukrainos atitikties ženklas



Pasukite grandinės įtempimą nustatyti  
+ = Įtempkite grandinę  
- = Grandinės atpalaidavimas



Grandinės judėjimo kryptis.  
(Pažymėta po grandininio rato gaubtu)

Neišmeskite senų akumuliatorių, elektros ir elektroninės įrangos atliekų kartu su nerūšiuotomis komunalinėmis atliekomis. Seni akumulatoriai, elektros ir elektroninės įrangos atliekas privaloma surinkti atskirai. Senos baterijos, akumulatoriai ir šviesos šaltinių atliekos turi būti pašalinti iš įrangos. Patarimų dėl perdirbimo ir informacijos apie surinkimo punktus kreipkitės į savo vietos valdžios institucijas. Atsižvelgiant į vietos teisės aktus, mažmenininkai gali būti įpareigoti nemokamai priimti atgal senus akumulatorius ir elektros bei elektroninės įrangos atliekas. Prisidėdami prie pakartotinio senų akumuliatorių ir elektros bei elektroninės įrangos atliekų panaudojimo ir perdirbimo padedate mažinti žaliavų poreikį. Senuose akumuliatoriuose, ypač tuose, kuriuose yra ličio, elektros ir elektroninės įrangos atliekose yra vertingų ir perdirbimui tinkamų medžiagų, kurios gali turėti neigiamą poveikį aplinkai ir žmonių sveikatai, jei nėra šalinamos aplinkai nekenksmingu būdu. Ištrinkite senuose prietaisuose esančius asmens duomenis, jei tokių buvo.



Įspėjimas!

## NAUDOJIMOSI PRADŽIA

Žr. 196-197 psl.

1. Dėvėkite asmenines apsaugos priemones (AAP). Naudodamiesi įrenginiu visada dėvėkite visavertes akių, ausų apsaugos priemones, neslidžias tvirtas pirštines, tvirtą avalynę ir apsauginius darbo drabužius. Nedirbkite su šiuo prietaisu neapsiaavę arba avėdami atvirus sandalus.
  2. Nuimkite kreipiamosios juostos gaubtą.
  3. Sureguliuokite grandinės įtempimą. Norėdami atlaisvinti, sukite kreipiamosios juostos fiksavimo rankenėlę prieš laikrodžio rodyklę. Norėdami padidinti grandinės įtempį, sukite grandinės įtempimo rankenėlę pagal laikrodžio rodyklę. Norėdami sumažinti grandinės įtempį, sukite grandinės įtempimo rankenėlę prieš laikrodžio rodyklę.
- PASTABA:** Grandinė yra tinkamai įtempta, jei tarpelis grandinės pjovimo grandžių ir juostos yra maždaug 2–3 mm. Patraukite grandinę ties juostos apatinės dalies viduriu žemyn (atitraukite nuo juostos) ir išmatuokite tarpelį tarp juostos ir grandinės pjovimo grandžių.
- PASTABA:** Įprastai dirbant, grandinės temperatūra padidėja ir grandinė pailgėja. Dažnai tikrinkite grandinės įtempimą ir prireikus jį sureguliuokite. Karštoje būklėje įtempta grandinė gali pasirodyti per įtempta, jai atvėsus. Įsitinkinkite, ar grandinės įtempimas yra tinkamai nustatytas pagal instrukcijos specifikacijas.
4. Norėdami užfiksuoti, sukite kreipiamosios juostos fiksavimo rankenėlę pagal laikrodžio rodyklę.
  5. Įdėkite baterijų paketą. Įkiškite akumuliatorių į įrenginį. Prieš pradėdami darbą, įsitinkinkite, kad akumuliatoriaus skląstis yra tinkamai užfiksuotas, o akumuliatorius – iki galo įkištas į įrenginį ir pritvirtintas.
  6. Paleiskite gaminį. Paspauskite gaiduko atlaisvinimo mygtuką ir patraukite įjungimo gaiduką.

**PASTABA:** Jei įrankį norite išjungti, įjungimo gaiduką atleiskite.

## SIMBOLIAI VADOVE



Pastaba



Juhtmeta oksasae juures on peetud esmatähtsaks ohutust, töövõimet ja töökindlust.

### OTSTARBEKOHANE KASUTAMINE

Juhtmeta oksasaagi tohib kasutada ainult välitingimustes. Ohutuse tagamiseks peab saagi kasutamise ajal kogu aeg hoidma kahe käega.

See kettsaag on ette nähtud okste, kändude, puutüvede ja talade lõikamiseks, mille läbimõõt on ära määratud juhtlati pikkusega. Saag on ette nähtud vaid puidu saagimiseks.

Toodet tohivad kasutada üksnes koduses majapidamises täiskasvanud, kes on saanud vastava koolituse toote kasutamise ajal esinevate ohtude ja tarvitusele võetavate ettevaatusabinõude osas. See saag ei ole ette nähtud kutsealaseks puude langetamiseks.

Ärge kasutage ühekski muuks otstarbeks.

### SEADME ÜLDISED OHUTUSJUHISED

**⚠ HOIATUS!** Lugege läbi kõik tootega kaasasolevad ohutusjuhised, illustatsioonid ja spetsifikatsioonid. Allpool esitatud hoiatuste ja juhiste eiramise puhul on oht saada elektrilööki või raskeid kehavigastusi ning/või tekitada tulekahju.

**Hoidke kõik hoiatused ja juhised tulevikus vaatamiseks alles.**

Hoiatustes kasutatav termin "mootortööriist" viitab võrgutoitega (juhtmega) seadmele või akuga (juhtmeta) seadmele.

### TÖÖKOHT

- Hoidke töökoht puhas ja hästi valgustatud. Korrastamata ja pimedas kohas töötamisel võivad juhtuda õnnetused.
- Ärge kasutage elektritööriistu plahvatusohtlikes keskkondades, näiteks kergestisüttivate vedelike ja gaaside läheduses ega tolmu kohas. Elektritööriistad tekitavad sädemeid, mis võivad tolmu või aurd süüdata.
- Elektritööriistaga töötamisel hoidke lapsed ja kõrvalised isikud eemal. Tähelepanu hajumise korral võib teil kontroll kaduda.

### ELEKTRIOHUTUS

- Elektritööriistade pistikud peavad pistikupesasa sobima. Ärge püüdke pistikute konstruktsiooni mingil moel muuta. Ärge ühendage maanduskontaktiga (kordusmaandusega) elektritööriistu elektrivõrku läbi vahepistmike. Pistikute pistikupesade konstruktsiooni muutmise korral tekib elektrilöögi oht.
- Hoiduge kehalisest kontaktist maandatud pindadega, näiteks torud, radiaatorid, elektripliidid ja külmikud. Kehaosade maandamisel suureneb elektrilöögi saamise oht.
- Ärge jätke kultivaatorit vihma kätte või märga kohta. Vee sattumisel elektrilise tööriista sisemusse suureneb elektrilöögi saamise oht.
- Ärge kasutage toitejuhet mittesihipäraselt. Ärge kasutage toitejuhet tööriista kandmiseks, vedamiseks või pistikupesast väljatõmbamiseks. Hoidke toitejuhe eemal kuumusest, õlist, teravatest servadest ja liikuvatest osadest. Vigastatud või keerdsu toitekaablid suurendavad elektrilöögi ohtu.

- Väljas töötamisel kasutage välitingimustes kasutamiseks sobivaid pikendusjuhtmeid. Välitingimustele sobiva pikendusjuhtme kasutamine vähendab elektrilöögi ohtu.
- Kui elektritööriistaga töötamine niisketes oludes on vältimatu, siis kasutage rikkevoolu-kaitselülitiga (RCD) kaitstud vooluvõrku. RCD kasutamine vähendab elektrilöögi ohtu.

### ISIKUKAITSE

- Mehaanilise tööriistaga töötamisel jälgige tööpiirkonda ja kasutage sealjuures tervet mõistust. Ärge kasutage tööriista siis, kui te olete väsinud, uimastite, alkoholi või ravimite mõju all. Hetkeline tähelepanu hajumine tööriista kasutamise ajal võib põhjustada raske kehavigastuse.
- Kasutage isikukaitsevahendeid. Kandke alati silmakaitsevahendeid. Kui tööolud seda nõuavad, tuleb kasutada isikukaitsevahendeid, näiteks tolmu maski, libesemiskindlaid turvajalatsid, kiivrit ja kuulmiskaitsevahendeid, mis kehavigastuste riski vähendavad.
- Vältige tahtmatut käivitumist. Enne toitejuhtme või aku ühendamist, tööriista kättevõtmist või teisaldamist veenduge, et tööriista lüliti on välja lülitatud. Õnnetuste vältimiseks ärge hoidke tööriista kandmise ajal sõrme lülitusnupul ega ühendage tööriista toitevõrku siis, kui lüliti on sisse lülitatud.
- Enne tööriista sisselülitamist eemaldage sellelt reguleerivõti või mutrivõti. Elektritööriista külge jäetud reguleerivõti või mutrivõti võivad põhjustada raske kehavigastuse.
- Ärge kummardage. Hoidke end pidevalt jalgadel ja tasakaalus. Siis on teil ootamatu olukorra tekkimisel tööriista üle parem kontroll.
- Kandke tööks sobivat riietust. Ärge kandke lõtvu riideid ja ehteid. Hoidke juuksed ja riided liikuvatest osadest eemal. Lõdvad riietusesemed, ehted ja pikad juuksed võivad haakuda liikuvate osade külge.
- Kui tööriistal tuleb kasutada tolmu eraldamis- või kogumisseadisi, siis veenduge, et need on ühendatud ja nõuetekohases kasutuses. Tolmukoguri kasutamisega saab vähendada tolmu seotud ohtusid.
- Ärge muutuge hooletuks ega ignoreerige tööriista ohutusnõudeid, kui te seadete juba tunnete ja olete seda tihti kasutanud. Hooletu tegutsemine võib põhjustada raske kehavigastuse mõne sekundi mürdosa jaoksul.

### ELEKTRITÖÖRIISTA KASUTAMINE JA KORRASHOID

- Ärge kasutage töötamisel liigset jõudu. Kasutage tööks sobivat elektritööriista. Õigesti valitud elektritööriist töötab ettenähtud võimsuspiirkonnas paremini ja ohutumalt.
- Ärge kasutage elektritööriista, kui lüliti ei lülita seda sisse ja välja. Lülitiga lülitamatu tööriista kasutamine on ohtlik ja see tuleb lasta ära remontida.
- Enne tööriista reguleerimist, tarvikute vahetamist või tööriista hoiustamist ühendage pistik vooluallikast lahti ja/või eemaldage võimalusel tööriista aku. Need ennetavad ohutusmeetmed vähendavad tööriista tahtmatu käivitumise riski.
- Hoidke kasutuses mitteolevaid elektritööriistu lastele kättesaamatus kohas ja ärge lubage



elektritööriista mitte tundvaid või kasutusjuhendiga mitte tutvunud isikuid elektritööriista kasutada. Oskamatu kasutaja käes olev elektritööriist on ohtlik.

- **Hooldage elektritööriista ja tarvikuid.** Kontrollige liikuvate osade mittetsentreeritust ja kinnitumist, osade vigastusi ning tehke kindlaks muud seisundid, mis võivad mõjustada elektritööriista tööd. Kui mõni osa on vigastatud, siis laske elektritööriist enne kasutamist ära parandada. Halvasti hooldatud elektritööriistad põhjustavad palju õnnetusi.
- **Hoidke löiketerad teravad ja puhtad.** Teravate löiketeradega ja nõuetekohaselt hooldatud löikeriistad jäävad harvemini kinni ning neid on kergem kontrolli all hoida.
- **Tööriistade, tarvikute, otsakute ja muude lisaseadmete kasutamisel** juhenduge nende kasutusjuhenditest, võttes arvesse tehtavat tööd ja tööolusid. Tööoperatsiooniks mitte ettenähtud tööriista kasutamine võib tekitada ohtlikku olukorra.
- **Hoidke tööriista käepidemed ja haardepinnad** kuivana, puhtana ja ärge laske neile sattuda õli või määret. Libedad käepidemed ja haardepinnad ei võimalda tööriista turvaliselt haarata ja ootamatutes olukordades kontrollida.

#### AKUTÖÖRIISTA KASUTAMINE JA KORRASHOID

- **Laadige akut ainult tootja poolt ettenähtud laadijaga.** Akulaadidaja, mis sobib ühele akupaketile võib põhjustada tulekahju, kui seda kasutada teise akupaketiga.
- **Kasutage akutööriista ainult selleks ettenähtud akudega.** Muude akupaketide kasutamine võib põhjustada kehavigastusi või tulekahju.
- **Sel ajal kui akupakett ei ole kasutusel, hoidke seda eemal metallesemetest nagu kirjaklambrid, mündid, võtmed, naelad, kruvid ja muudest väikestest metalobjektidest, mis võivad akuklemmid lühistada.** Aku klemmide lühistamine võib põhjustada põletust või tulekahju.
- **Aku vale kasutamise korral võib akuvedelik välja voolata - vältige sellega kokkupuudet.** Akuvedeliku nahale sattumisel peske see veega maha. Vedeliku silma sattumisel pöörduge viivitamatult arsti poole. Väljapritsviv akuvedelik võib tekitada nahaärritust või põletust.
- **Ärge kasutage vigast või ümbertehtud akut ega tööriista.** Vigased või ümbertehtud akud võivad toimida ettearvamatult, mille tagajärjeks on tulekahju, plahvatus või vigastuste oht.
- **Ärge jätke akut või tööriista tule lähedale ega liiga kõrge temperatuuri kätte.** Tuli või temperatuur üle 130 °C võib põhjustada plahvatust.
- **Järgige kõiki laadimisjuhiseid ning ärge laadige akut ega tööriista väljaspool juhistes määratletud temperatuurivahemikku.** Vale laadimine või laadimine väljaspool määratletud temperatuurivahemikku võib akut rikkkuda ja suurendada tulekahju ohtu.

#### TEENINDAMINE

- **Laske oma elektrilist tööriista hooldada väljaõppinud teenindustöötajal; remontimisel tohib kasutada ainult originaalvaruosi.** See tagab elektriseadme ohutuse.
- **Ärge kunagi remontige vigast akut.** Vigast akut tohivad remontida vaid tootja või volitatud hooldustöötajad.

#### OKSASAE ÜLDISED OHUTUSJUHISED

- **Kui oksasaag töötab, hoidke kõik kehaosad saeketist eemal.** Enne oksasae käivitamist veenduge, et saekett ei puutuks millegagi kokku. Tähelepanu hajumine sae kasutamise ajal võib põhjustada riiete või kehaosade saeketti takerdumist.
- **Hoidke oksasaagi alati nii, et üks käsi oleks tagumisel ja teine eesmisel käepidemel.**
- **Hoidke oksasaagi üksnes käepideme isoleeritud pinnast, sest saekett võib sattuda kokkupuutesse peidus elektrijuhtmega.** Voolu all oleva juhtmega kokku puutuv saekett võib panna oksasae metallosad voolu alla ja anda elektrilöögi.
- **Kandke silmakaitsevahendeid Soovitav on kasutada täiendavaid kaitsevahendeid kuulmise, pea käte ja jalgade kaitseks.** Piisavad kaitsevahendid vähendavad väljapaiskuvast prahist või juhuslikust saeahelaga kokkupuutumisest tulenevate vigastuste ohtu.
- **Ärge kasutage oksasaagi puudel, redelitel, katustel ega muudel ebakindlatel tugipindadel.** Oksasae taoline kasutamine võib põhjustada tõsiseid tervisekahjustusi.
- **Hoidke alati kindlat jalgealust ja kasutage oksasaagi ainult siis, kui seisate kindlal ja tasasel pinnal.** Libedad ja ebakindlad pinnad võivad põhjustada tasakaalu või kontrolli kadumist oksasae kasutamisel.
- **Pinge all oleva oksa saagimisel olge tähelepanelik tagasilöögi suhtes.** Kui puidu kiududes olev pinge vabaneb, võib oks tabada kasutajat ja/või viia oksasae kontrolli alt välja.
- **Olge okste ja puuvõsude saagimisel äärmiselt ettevaatlik.** Peened võsud võivad saeketi külge kinni jääda ja lüüa teie suunas või põhjustada tasakaalu kaotuse.
- **Kandke oksasaagi tagumisest käepidemest, kui seade on välja lülitatud ja kehist eemal.** Oksasae transportimisel või hoiustamisel paigaldage alati kaitsekate. Oksasae nõuetekohane käsitsemine vähendab juhusliku kokkupuute tõenäosust löikeketiga.
- **Järgige saeüle ja -keti määrimiseks, pinguldamiseks ja väljavahetamiseks vajalikke juhiseid.** Väliste pingutatud või määritud saekett võib katkeda või suurendada tagasilöögi võimalust.
- **Kasutage saagi ainult puidu lõikamiseks.** Ärge kasutage oksasaagi eesmärkidel, milleks see ei ole ette nähtud. Näiteks: oksasaagi ei tohi kasutada metalli, plastmassi, kivi ega puidust ehitusmaterjalide lõikamiseks Oksasae kasutamine muudeks kui ette nähtud toiminguteks võib põhjustada ohtlikku olukorra.
- **Oksasaag ei ole mõeldud puude langetamiseks.** Oksasae kasutamine muudel eesmärkidel võib põhjustada raskeid vigastusi sae kasutajale või kõrvalseisjatele.
- **Kinnijäänud materjali eemaldamisel, oksasae hoiustamisel või hooldamisel järgige kõiki juhiseid.** Veenduge, et toode on välja lülitatud ja aku on eemaldatud. Oksasae ootamatu käivitamine toote kinnijäänud materjalist puhastamise või hoolduse ajal võib põhjustada raskeid kehavigastusi.





## TAGASILÖÖKIDE PÕHJUSED JA JUHISED NENDE VÄLTIMISEKS:

Tagasilöök võib esineda juhul, kui juhiku ots puudutab mõnd eset või kui saekett puidu sisse kinni jääb.

Otsa kontakt võib mõnel juhul põhjustada ootamatu vastureaktsiooni, lüües juhtlati üles ja operaatori suunas.

Saeketi kinnijäämine juhtlati otsas võib lükata juhtlati kiiresti tagasi operaatori suunas.

Mõlemad nimetatud reaktsioonid võivad lõppeda kontrolli kaotamisega sae üle, mis omakorda võib põhjustada kehavigastusi. Ärge loote ülemäära oma ketsae turvaelementidele. Oksasae kasutajana peate tegema kõik, et lõikamise ajal ei juhtuks õnnetust ega tekiks vigastusi.

Tagasilöök on oksasae väärkasutuse ja/või valede tööprotseduuride või -tingimuste tulemus ning seda saab vältida alljärgnevat ettevaatusabinõusid järgides:

- **Hoidke tugevat haaret, hoides põidla ja sõrmedega ümber oksasae tagumise käepideme, hoides mõlemad käed sael ning valige keha ja käte asend, mis suudab tagasilöögi jõuga toime tulla.** Operaatoril on võimalik tagasilöögist tekkivaid jõudusid hallata, kui selleks vastavaid meetmeid võtta. Ärge laske oksasaest lahti.
- **Ärge küünitage end liigselt välja ja ärge püüdke saagida ülevalpool oma õlgasid.** See aitab vältida tahtmatut kokkupuudet sae otsaga ja tagab ootamatutes olukordades oksasae üle parema kontrolli.
- **Kasutage üksnes tootja poolt ette nähtud varujuhtplaate ja -saekette.** Vale juhtplaatide ja saeketi kasutamisel võib kett puruneda ja/või tekkida tagasilöök.
- **Järgige tootja ettekirjutusi saeketi teritamise ja hoolduse kohta.** Vähenenud lõikesügavuse piiraja kõrgus võib suurendada tagasilöögi võimalust.

## TÄIENDAVAD OHUTUSJUHISED

- Osalege oksasaagide kasutamist ja hooldust, ettevaatusabinõusid ja esmaabi käsitleval professionaalselt korraldatud kursusel. Hoidke juhend edaspidiseks kasutamiseks alles.
- Oksasaag on potentsiaalselt ohtlik tööriist. Oksasaagidega seotud õnnetused lõppevad sageli jäsemete kaotamise või surmaga. Surma võib saada okste langemise, puude ümberkukkumise ja veerevate palkide tõttu. Täiendavat ohtu kujutavad haiged ja mädanenud puud. Hinnake oma võimet tööd ohutult teha. Kui teil on kahtlusi, jätke see kutselistele saagijatele.
- Ärge saagige väätsid ja/või peenikest alusmetsa (peenemat kui 30 mm).
- Enne toote esmakordset kasutamist on soovitatav harjutada palkide lõikamist saepukil või tugiraamil.
- Tööplatsi suurus sõltub töö iseloomust ja puu või muu saetava eseme suurusest. Saagija peab olema ettevaatlik ja jälgima kõike, mis toimub tööpiirkonnas.
- Ärge kasutage edasi-tagasi saeliigutust. Laske ketil oma tööd teha. Hoidke kett terav ja ärge püüdke suruda ketti lõikest läbi.
- Saagimise lõppjärgus ärge avaldage enam survet. Olge valmis hoidma saagi hetkel, kui see läbib puu. Muidu võite saada raske kehavigastuse.

- Ärge peatage saagi saagimisoperatsiooni keskel. Laske sael töötada kuni see on lõikest välja võetud.
- Et vähendada pöörlevate osadega kokkupuutumistest tingitud vigastuste ohtu, lülitage alati toode välja, eemaldage aku ja veenduge, et kõik liikuvad osad on täielikult peatunud.
  - enne puhastamist ja ummistuse kõrvaldamist
  - enne toote juurest lahkumist
  - enne tarvikute paigaldamist ja eemaldamist
  - enne seadme kontrollimist, hooldamist ja sellega töötamist.
- Seadme pikaajalisel kasutamisel võite saada kehavigastusi ja varasemad vigastused võivad süveneda. Kui kasutate toodet pikaajaliselt, tehke regulaarselt pause.
- Kui seade on maha kukkunud, saanud tugeva löögi või hakkab ebanormaalselt vibreerima, seisake seade viivitamatult ja kontrollige see üle vigastuste suhtes. Kõik vigastused tuleb lasta volitatud hooldustöökojas parandada või asendada.
- Kasutage toodet ainult temperatuurivahemikus 0–40 °C.
- Hoidke toodet kohas, kus keskkonna temperatuur on vahemikus -10–50 °C.

## ISIKUKAITSEVAHENDID

Hea kvaliteediga isikukaitsevahendid, mida kasutavad tavaliselt spetsialistid, aitavad vähendada käitleja vigastumisohu. Toote kasutamisel tuleb kasutada alljärgnevat:

- Kaitsekiiver
  - peab vastama standardi EN 397 nõuetele ja olema CE-märgisega
- Kuulmiskaitsevahendid
  - peab vastama standardi EN 352-1 nõuetele ja olema CE-märgisega
- Silma- ja kuulmiskaitsevahendid
  - peavad olema CE-märgisega ja vastama standardi EN 166 nõuetele (turvapriidid) või standardi EN 1731 nõuetele (võrkvisiir)
- Kaitsekindad
  - peab vastama standardi EN ISO 11393-4 nõuetele ja olema CE-märgisega
- Jalgakaitse (säärised)
  - peavad vastama standardi EN ISO 11393-2 nõuetele, olema CE-märgisega ja tagama üldkaitse.
- Oksasae kasutamisel kantavad ohutussaapad
  - peavad vastama standardile EN ISO 20345:2004 ja EN ISO 11393-3. (Hooajalised kasutajad võivad kasutada terasest ninakaitsega turvasaapaid ja kaitseääriseid, mis vastavad standardi EN ISO 11393-5 nõuetele, kui maapind on tasane, kukkumisoht on minimaalne ning puudub alusmets)
- Ülakeha kaitsevad lõikekindlad jakid
  - peab vastama standardi EN ISO 11393-6 nõuetele ja olema CE-märgisega

## AKU LISAOHUTUSJUHISED

- Et vähendada tulekahju ja kehaliste vigastuste ohtu ning lühisest tulenevat toote kahjustamist, ärge kunagi kastke tööriista, akut või laadijat vedelikesse ega laske neil



vedelikega kokku puutuda. Korrodeeruvad või elektrit juhtivad vedelikud, nagu soolvesi, teatud kemikaalid ja pleegitusained või pleegitusaineid sisaldavad tooted, võivad põhjustada lühist.

- Laadige akut kohas, kus keskkonna temperatuur on vahemikus 10–38 °C.
- Hoidke akut kohas, kus keskkonna temperatuur on vahemikus 0–20 °C.

## JUHISED PÕHILÕIGETE JA LÄBILÕIKAMISE ÕIGETE TEHNIKATE KOHTA

### OHUD PUIDUS ESINEVADEST SISEPINGETEST

Kui saate aru puidu sees olevatest jõududest ja pingetest saate vältida kinnikiilumist või vähemalt saate aru pingete toimest. Puidus oleva pinged suruvad puidu kiudusid laiali ja kui sellises kohas teha lõige või pilu, siis on suundumus kiudude avanemisele kui saag puitu läbib. Kui puutüvi on toetatud saepukile ja üleulatuv ots on toetamata, siis tekib pinge ülapiinlas, mis on tingitud üleulatava tüveosa massist ja kiud satuvad pinge alla. Samuti on tüve alaosa surve all ja puidu kiud surutakse seal kokku. Kui lõige tehakse selles osas, siis on saateel suundumus sulguda. Sellise lõike puhul jääks saekett kinni.

### LÜKKAMINE JA TÕMBAMINE

Vastasmõju suund on alati vastupidine keti liikumissuunale. Kasutaja peab olema valmis selleks, et toode võib liikuda ettepoole või tahapoole. Toode paiskub eemale (liigub ettepoole), kui lõigatakse juhtplaadi alumise servaga. Toode võib tagasi pörkuda (kasutaja poole), kui lõigatakse ülemise servaga.

### SAAG ON JÄÄNUD PUUSSE KINNI

Lülitage välja ja eemaldage aku. Ärge püüdke ketti ja juhtlati jõuga lõikekohast välja võtta, sellega võite keti lõhkuda kui see pöörduv tagasi ja annab saagijale löögi. See olukord tekib tavaliselt siis, kui puu on valesti toetatud ja seetõttu surutakse lõikekoht kokku ja saag jääb puusse kinni. Kui toetuspunkti muutmine juhtlati ja ketti ei vabasta, kasutage puitkiilusid või kangi, et lõige avada ja saag vabastada. Ärge proovige kunagi oksasaagi käivitada, kui juhtplaat asub juba lõikes või sälgus.

### LIBISEMINE/PÖRKAMINE

Kui oksasaag ei suuda lõikamise käigus sisse minna, võib juhtlatt hakata pörkama või palgi või oksa pinnal ohtlikult libisema, mis võib põhjustada oksasae juhtimise kaotamise. Kasutage libisemise või pörkamise vältimiseks või vähendamiseks saagi alati kahe käega. Veenduge, et saekett teeb lõikamiseks soone.

Ärge lõigake oksasaaga kunagi väikesi painduvaid oksa ega võsa. Nende mõttmed ja elastus võivad põhjustada sae tagasipörkamise või kinnijäämise, mis on piisavalt tugev, et põhjustada tagasilööki. Selleks tööks on parim tööriist käsisaag, oksakäärid, kirves või muud tööriistad.

### PALGI JÄRKAMINE

Järkamine tähendab puutüve järkamist soovitud pikkusega palkideks. Järkamisel on tähtis tagada endale kindel jalgealune ja jagada kehakaal mõlemale jalale. Võimaluse korral tuleb tüvi üles tõsta ja toetada harude, puutüvede või kiiludega. Saagimise hõlbustamiseks tuleb järgida järgmisi

juhiseid. Kui tüvi on maapinnal kogu oma pikkuses, siis tuleb seda saagida ülemiselt poolt (ülalõige).

Kui tüvi on toetatud ühes otsas, siis tehke lõige 1/3 läbimõõdu ulatuses altpoolt (alllõige). Seejärel tehke ülevalt lõplik lõige vastu alllõiget.

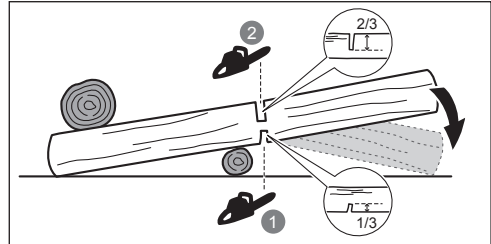

Kui tüvi on toetatud mõlemast otsast, siis tehke lõige 1/3 läbimõõdu ulatuses ülemiselt poolt (ülalõige). Seejärel tehke ülevalt lõplik lõige 2/3 läbimõõdu ulatuses vastu alllõiget.

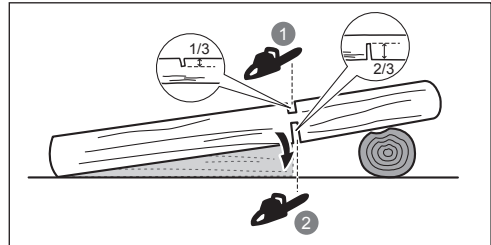

Kallakul järkamisel olge tõusupoolel küljel. Et säilitada läbisaagimisel toote üle kontrolli, vähendage läbilõike lõpus survet, aga hoidke oksasae käepidemetest ikka tugevasti kinni. Ärge laske ketil maapinda puudutada. Pärast lõikamise lõpetamist ja enne oksasae liigutamist oodake, kuni saekett on peatunud. Ühe puu saagimisel teisele siirdumisel tuleb saag alati seisata.

### OKSTE LAASIMINE

Laasimine tähendab langetatud puult okste ärjalõikamist. Laasimisel jätke suuremad oksad alles, mis toetavad puutüve maapinnale. Saagige väiksemad oksad maha ühe lõikega. Pinges olevaid oksa tuleks lõigata alt üles, et oksasaag ei jääks kinni.

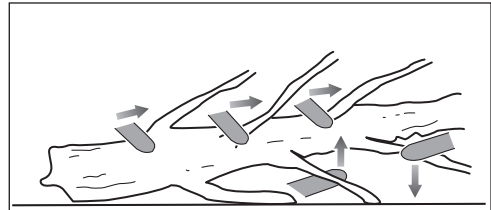

### TAGASILÖÖGIOKSD

Pinge all olev puu on mis tahes palk, oks, känd või võsu, mida mõni teine puu pinge all hoiab ja mis pinge alt vabanedes võib tagasilöögi anda.

Langenud puu juurtega känd võib järkamise tulemusel suure tõenäosusega püstiasendisse liikuda. Olge selliste puudega ettevaatlik; need on ohtlikud. Ärge püüdke lõigata

kõveraid harusid või tüükaid, mis on pinge all, kui te ei ole selleks erialaselt välja õpetatud ja pädev.

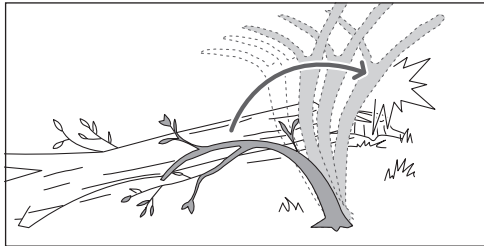

**⚠ HOIATUS!** Vetruvad oksad on ohtlikud ja võivad kasutajat tabada, põhjustades kasutaja kontrolli kao oksasae üle. See võib osutuda kasutajale eluohtlikuks. Tagasilöögi osi võivad lõigata vastavate oskustega toote kasutajad.

### TRANSPORTIMINE JA HOIUSTAMINE

- Enne toote hoiustamist või selle transportimist lülitage toode välja, eemaldage aku ja laske mõlemal maha jahtuda.
- Puhastage seade kõikidest võõrkehadest. Hoidke kuivas ja hästi ventileeritud kohas, mis on lastele juurdepääsmatu. Hoidke seadet eemal korrodeerivatest ainetest, nagu aiakemikaalid ja jääsulatussoolad. Ärge hoiustage toodet väljas.
- Enne toote hoiustamist või transportimist paigaldage juhtlatile kate.
- Vedamise ajal tõkestage kultivaator liikuma hakkamise ja alla kukkumise vastu, et vältida kehavigastusi ja masinaosade kahjustamist.

### LIITUMAKUDE TEISALDAMINE

Akude transportimisel juhendage kasutuskohas kehtivatest riiklikest määrustest ja eeskirjadest.

Akude transportimisel allettevõtjate poolt järgige kõiki pakkimise ja tähistamise erinõudeid. Veenduge, et akud ei satu kokkupuutesse teiste akude ega voolu juhtivate materjalidega, kui avatud klemmid on transportimise ajal kaitsitud voolu mittejuhtivate isoleerkorkide või teibiga. Ärge transportige pragunenud või lekkivaid akusid. Küsige lisateavet transportettevõtelt.

### HOOLDUS

- Kasutage ainult tootja originaalvaruosi, tarvikuid ja tööorganeid. Selle nõude eiramine võib põhjustada, kehavigastuse, tootluse languse ja teile antud garantii tühistamise.
- Hooldamine nõuab ülimalt korrashoidu ja teadmisi ning tuleks teostada ainult kvalifitseeritud hooldustehnikute poolt. Toodet tohib parandada vaid volitatud teeninduses.
- Lubatud on teha ainult selles kasutusjuhendis kirjeldatud reguleerimis- ja parandustoiminguid. Muid remonditöid tohivad teha ainult volitatud teeninduskeskused.
- Ebapiisav/vale hooldus ja ohutusseadmete eemaldamine või muutmise võib põhjustada toote väärtoimimise, suurendades seega tõsise vigastuse ohtu. Laske toodet hooldada professionaalidel ja hoidke toodet ohutult.
- Keti ohutu teritamine on äppisülesanne, mida peaksid tegema ainult kogunud oskustega spetsialistid. Tootja soovivat tungivalt kulunud või nüri keti asendamist

ueuga, mis on saadaval volitatud teeninduskeskuses. Toote number on saadaval selle kasutusjuhendi seadme tehniliste andmete tabelis.

- Järgige saeketi määrimise, keti pinguse ja kontrollimise ning reguleerimise juhiseid.
- Iga kord pärast kasutamist puhastage plastist osi pehme kuiva lapiga.
- Kontrollige kõiki mutreid, polte ja kruvisid sagedaste intervallidega õige pinguloleku suhtes, et veenduda seadme ohutus töökorras olemises. Vigastatud osad tuleb lasta pädeval hooldajal parandada või asendada.

### HOOLDUSPLAAN

#### Igapäevane kontrollimine

Saeplaadi määrimine	Enne iga kasutuskorda
Keti pinge	Enne iga kasutuskorda ja korrapäraselt
Keti teravus	Enne iga kasutuskorda (välise vaatluse teel)
Kahjustunud osade suhtes	Enne iga kasutuskorda

Lahtiste kinnitite suhtes Enne iga kasutuskorda

#### Kontrollige ja puhastage

Juhtlatt	Enne iga kasutuskorda
Kogu saag	Peale iga kasutuskorda

### ÕPPIGE OMA TOODET TUNDMA

Vt leht 195.

1. Saeketta kaitse
2. Juhik
3. Päästiku hoob
4. Päästik
5. Saekett
6. Juhtlati kate
7. Kasutusjuhend
8. Keti ja juhtplaadi õli
9. LED-märgutuled
10. Juhtlati lukustusnupp
11. Keti pinguti nupp
12. Akuterminal
13. Aku paketiaga
14. Laadija

### OHUTUST TAGAVAD SEADISED

#### Keti piiraja.

Ketipüüdur hoiab ära saeketi paiskumise kasutaja suunas, kui kett tuleb lahti või läheb katki.

#### Juhikud

Üldiselt kalduvad väiksema otsaraadiusega saeladid vähem tagasilöögile. Saagimisel kasutage piisava pikkusega juhtlati ja sobivat ketti. Pikemad juhtlatid tõstavad ohtu kontrolli kadumise üles. Kontrollige keti pingust korrapäraselt. Kui lõikate väiksemad harusid, mis on juhtlatist väiksemad, siis on oht, et kett võib juhtlatilt maha tulla kui pinge ei ole nõuetekohane.

## Nõrga tagasilöögiga saekett

Vähendatud tagasilöögiga saekett loob tingimused, et vähendada tagasilöögi ohtu.

Sügavusmõõdikud iga löiketera ees aitavad tagasilööki vältida, hoides löiketera liiga sügavale tungimast. Kasutage ainult tootja poolt ette nähtud juhtlatti ja ketti.

Kui saekette teritatakse, võib tagasilöökk muutuda tugevamaks ning seega tuleb olla eriti ettevaatlik. Oma ohutuse tagamiseks asendage saekett kui selle saagimisvõime langeb.

### Liigtemperatuuri kaitse

Aku on varustatud liigtemperatuuri kaitsmega, mis on mõeldud aku kaitseks kõrge temperatuuri korral. See võib põhjustada aku töö peatumise kuni akuelementide jahtumiseni. Katsuge akut: kui see on soe, laske sel enne töö jätkamist maha jahtuda. Kui toode ikka veel ei tööta, ühendage aku laadijaga, mis võib samuti näidata kaitset ületemperatuuri eest. Kui akuelemendid jahtuvad, hakkab laadija akut laadima.

**MÄRKUS.** 30 °C ületava õhutamise ja suure võimsusega tööriistade (näiteks oksasae) korral võivad akud kiiremini üle kuumeneda. Kontrollige akut korrapäraselt ja kui see on puudutamisel soe, vahetage see välja või laske akul jahtuda.

**MÄRKUS.** Akupaketi LED-märgutuli ei tööta, kui aku kaitsefunktsioon on põhjustanud akupaketi toite katkemise.

### LED MÄRGUTULI (RY18PSX15A)

LED	Olek	Kirjeldus
Roheline	Tavapärane koormus	Kasutaja rakendab löikamise ajal õiget jõudu.
Merevaigukollane	Suur koormus	Löikamise ajal avaldab kasutaja tugevat jõudu. Rakendage toote koormuse vähendamiseks vähem jõudu.
Punane	Ülekoormatud	Löikamise ajal avaldab kasutaja liiga tugevat jõudu. Toote peatub.

### MASINAL OLEVAD SÜMBOLID



Ohutusalaane teave



Enne toote kasutamist lugege läbi ja tehke endale selgeks kõik juhised. Järgige kõiki hoiatusi ja tööohutuseeskirju.



Kandke silma- ja kuulmiskaitsevahendeid ning kiivrit.



Kandke libisemiskindlaid, tugevdatud kaitsekindlaid.



Kandke selle toote kasutamisel alati libisemiskindlaid turvajalatsaid.



Ärge jätke vihma ega niiskuse kätte.



Hoidke ja kasutage saagi korralikult mõlema käega.



Ärge kasutage saagi ainult ühe käega.



Hoiduge oksasae tagasilöögist ja vältige kokkupuudet juhtplaadi otsikuga.



Garanteeritud helivõimsuse tase



Euroopa vastavusmargis



Suurbritannia vastavusmargis



Euraasia vastavusmärk



Ukraina vastavusmargis

001



Pöörake saeketi pingutamiseks  
+ = Keti pingutamine  
- = Keti lõdvendamine



Saeketi liikumissuund.  
(Markeerung on veoratta kaane all)



Ärge kõrvaldage kasutatud patareisid ning elektri-ja elektroonikaseadmete jäätmeid sortimata olmejäätmetena. Kasutatud patareisid ning elektri-ja elektroonikaseadmete jäätmed tuleb koguda eraldi. Patareijäätmed, akujäätmed ja jäätmetest valgusallikad tuleb seadmetest eemaldada. Küsige nõu jäätmekäitluse ja kogumiskoha kohta oma kohalikust omavalitsusest või jaemüüjalt. Kohalike eeskirjade kohaselt võib jaemüüjatel olla kohustus kasutatud patareisid ning elektri-ja elektroonikaseadmete jäätmed tasuta tagasi võtta. Teie panus patareide ning elektri-ja elektroonikaseadmete jäätmete korduskasutamisse ja ringlussevõttu aitab vähendada toorainete nõudlust. Patareijäätmed, mis sisaldavad eelkõige liitiumi, ning elektri-ja elektroonikaseadmete jäätmed sisaldavad väärtuslikke ja ringlussevõetavaid materjale, mis võivad keskkonda ja inimeste tervist kahjustada, kui neid ei kõrvaldata keskkonnasäästlikul viisil. Olemasolul kustutage jäätmeseadmest isikuandmed.

4. Lukustamiseks keerake juhtplaadi lukustusnuppu päripäeva.
5. Paigaldage akupaketti. Pange aku tootesse. Veenduge, et aku sulgur kinnitub klõpsuga ja enne töö algust on aku tootes korralikult paigal ja turvaliselt kinni.
6. Tööriista käivitamine. Vajutage päästiku vabastamisülilitit ja seejärel vajutage päästikule.

**MÄRKUS.** Toote peatamiseks vabastage päästik.

## KASUTUSJUHENDI SÜMBOLID



Märkus



Hoiatus

## ALUSTAMINE

Vt leht 196-197.

1. Kasutage isikukaitsevahendeid. Kandke toote kasutamise ajal alati täiskaitset pakkuvad kaitseprille, kuulmiskaitset, libisemiskindlaid vastupidavaid kaitsekindaid, asjakohaseid jalatseid ja kaitseriietust. Ärge kasutage seadet paljajalu ega kandke töötamise ajal lahtisi sandaale.
2. Eemaldage juhtplaadi kate.
3. Reguleerige keti pingus välja. Avamiseks keerake juhtplaadi lukustusnuppu vastupäeva. Keti pingus suurendamiseks keerake keti pingutusnuppu päripäeva. Keti pingus vähendamiseks keerake keti pingutusnuppu vastupäeva. **MÄRKUS.** Keti pingus on õige, kui ketihamba ja juhtplaadi vahe on 2–3 mm. Tõmmake juhtplaadi alumise külje keskosas ketti allapoole (plaadist eemale) ning mõõtku juhtplaadi ja ketihammaste vaheline kaugus. **MÄRKUS.** Tavatöö ajal keti pingus suureneb temperatuuri tõttu. Kontrollige sageli keti pingulolekut ja vajadusel reguleerige. Soojalt pingutatud kett võib jahtudes olla liialt pingul. Veenduge, et keti pingus on õigesti välja reguleeritud vastavalt juhistelet.

Vodeću ulogu u dizajnu akumulatorske pile za orezivanje imaju sigurnost, performanse i pouzdanost.

## NAMJENA

Akumulatorska pila za orezivanje namijenjena je isključivo uporabi na otvorenom prostoru. Zbog sigurnosnih razloga, proizvod mora biti adekvatno upravljan pomoću dvije ruke u svakom trenutku.

Ovaj proizvod namijenjen je za rezanje grana, stabala, trupaca ili debla do promjera prema duljini vodilice lanca. Namijenjena je samo za rezanje drva.

Proizvod smiju koristiti u primjenama u kućanstvu samo odrasle osobe koje su pohađale odgovarajuću obuku o opasnostima i preventivnim mjerama koje se poduzimaju tijekom korištenja proizvoda. Nije namijenjen za korištenje u svrhu profesionalne obrade stabala.

Proizvod ne koristite ni za kakovu drugu svrhu.

## OPĆA SIGURNOSNA UPOZORENJA O PROIZVODU

**⚠ UPOZORENJE!** Pročitajte i pregledajte sve sigurnosne upute, slike i specifikacije isporučene uz ovaj proizvod. Nepoštivanje svih uputa može dovesti do električnog udara, požara i/ili teškim osobnim ozljedama.

**Sačuvajte ova upozorenja i upute kako biste ih naknadno mogli konzultirati.**

Pojam „električni alat“ u upozorenjima odnosi se na vaš električni proizvod (žični) napajan iz električne mreže ili proizvod na baterije (bežični).

## RADNA OKOLINA

- **Držite radni prostor čistim i dobro osvijetljenim.** Zatrpani i neosvijetljeni radni prostori izazivaju nezgode.
- **Nemojte rukovati električnim alatima u eksplozivnim atmosferama u kojima su prisutne zapaljive tekućine, plinovi ili prašina.** Električni alati stvaraju iskre koje mogu zapaliti prašinu ili pare.
- **Tijekom rada s električnim alatom držite podalje djecu i promatrače.** Ometanje može dovesti do toga da izgubite kontrolu.

## ELEKTRIČNA SIGURNOST

- **Utikači električnog alata moraju odgovarati utičnici.** Nikada nemojte modificirati utikače ni na koji način. Nemojte koristiti nikakve adapter utikače s uzemljenim električnim alatima. Originalni utikači i odgovarajuće utičnice smanjuju opasnost od strujnog udara.
- **Izbjegavajte kontakt tijela s uzemljenim površinama poput cijevi, radijatora, štednjaka i hladnjaka.** Ako je vaše tijelo uzemljeno, povećava se opasnost od strujnog udara.
- **Nemojte proizvod izlagati kiši ili vlažnim uvjetima.** Ulazak vode u električni alat povećava opasnost od strujnog udara.
- **Nemojte zlorabiti kabel.** Nikada nemojte koristiti kabel za nošenje, povlačenje ili isključivanje električnog alata. Držite kabel podalje od topline, ulja, oštih rubova ili pokretnih dijelova uređaja. Oštećeni ili zapleteni kabeli povećavaju opasnost od strujnog udara.

- **Kada radite s električnim alatom na otvorenom, koristite produžni kabel prikladan za rad na otvorenom.** Korištenje kabela prikladnog za rad na otvorenom smanjuje opasnost od strujnog udara.
- **Ako se ne može izbjeći rad s električnim alatom u vlažnoj lokaciji koristite FID sklopku (RCD uređaj) za zaštitu napajanja.** Korištenje RCD uređaja smanjuje opasnost od električnog udara.

## OSOBNJA SIGURNOST

- **Budite na oprezu, gledajte to što radite i pri radu s električnim alatom koristite zdrav razum.** Nemojte koristiti električni alat kad ste umorni ili pod utjecajem droge, alkohola ili lijekova. Trenutak nepažnje pri radu s električnim alatima može dovesti do teških osobnih ozljeda.
- **Koristite osobnu zaštitnu opremu. Uvijek nosite zaštitna sredstva za oči.** Zaštitna oprema poput maske za prašinu, zaštitna obruča sa zaštitom od klizanja, kaciga ili zaštitna za uši koja se koristi u odgovarajućim uvjetima smanjuje osobne ozljede.
- **Spriječite slučajno pokretanje. Osigurajte da je prije priključivanja na izvor napajanja i/ili baterije, podizanja ili nošenja alata, sklopka u položaju OFF (isključeno).** Nošenje električnog alata s vašim prstom na sklopki ili uključivanje električnih alata sa sklopkom postavljenom na položaj on (uključeno) dovodi do nezgoda.
- **Prije uključivanja električnog alata uklonite sve klinove za podešavanje i ključeve.** Ključ ili klin ostavljen priključen na rotirajućem dijelu električnog alata može dovesti do osobne ozljede.
- **Ne sežite preko određene granice. Cijelo vrijeme držite pravilno uporište i ravnotežu.** Ovo u neočekivanim situacijama omogućuje bolju kontrolu nad električnim alatom.
- **Pravilno se odjenite. Nemojte nositi široku odjeću ili nakit.** Svoju kosu i odjeću držite podalje od dijelova u pokretu. Široka odjeća, nakit ili dugačka kosa mogu biti zahvaćeni u pokretne dijelove alata.
- **Ako su uređaji opremljeni s priključkom aparata za odvajanje i prikupljanje prašine, osigurajte da su oni priključeni i pravilno korišteni.** Korištenje uređaja za sakupljanje prašine smanjuje opasnosti vezane uz prašinu.
- **Nemojte dopustiti da vas poznavanje alata zbog česte uporabe opusti toliko da zanemarite sigurnosne principe rukovanja alatom.** Nepažljiv rad može uzrokovati ozbiljne povrede unutar djelića sekunde.

## KORIŠTENJE I BRIGA O ELEKTRIČNOM ALATU

- **Nemojte proizvod koristiti iznad njegovih mogućnosti.** Za vašu primjenu koristite točan električni alat. Točan električni alat bolje će i sigurnije uraditi posao u odnosu za što je namijenjen.
- **Nemojte koristiti električni alat ako ga sklopka pravilno ne uključuje i isključuje.** Svaki električni alat koje se ne može kontrolirati pomoću sklopke je opasan i mora se popraviti.
- **Izvcite utikač iz izvora električnog napajanja i/ili uklonite baterijski sklop, ako je odvojiv, prije izvršavanja bilo kakvih prilagodbi ili skladištenja električnih alata.** Ovakve preventivne mjere smanjuju opasnost od slučajnog pokretanja električnog alata.





- Električne alate pohranite u stanju mirovanja izvan dohvata djece i ne dopustite rad s električnim alatom osobama koje nisu upoznate s električnim alatom ili ovim uputama. Električni alati su opasni u rukama nestručnih korisnika.
- Održavajte električne alate i pribor. Provjerite radi pogrešnog poravnanja ili savijanja pokretnih dijelova, puknuća dijelova i drugih uvjeta koji mogu utjecati na rad električnog alata. Ako je oštećen, električni alat prije korištenja popravite. Većina nezgoda uzrokovano je od strane električnih alata koji su slabo održavani.
- Rezne alate držite oštrim i čistim. Pravilno održavanim reznim alatima s oštrim rubovima za rezanje, manja je vjerojatnost zahvaćanja i lakše se kontroliraju.
- Koristite električni alat, pribor i dijelove alata itd., u skladu s ovim uputama i uzevši u obzir radne uvjete i rad koji treba izvršiti. Korištenje električnog alata za radove drugačije od njegove namjene može dovesti do opasne situacije.
- Održavajte ručke i površine hvata suhim, čistim i da na njima nema ulja i masti. Skliske ručke i površine za hvatanje ne omogućuju sigurno rukovanje i kontrolu alata u neočekivanim situacijama.

#### KORIŠTENJE I BRIGA O AKU ALATU

- Punite samo s punjačem navedenim od proizvođača. Punjač koji je prikladan za jednu vrstu baterija može dovesti do opasnosti od požara kada se koristi s drugom baterijom.
- Koristite AKU alate samo s posebno naznačenim baterijama. Korištenje bilo kojih drugih baterija dovodi do opasnosti od ozljeda i požara.
- Kada se baterija ne koristi držite je dalje od drugih metalnih predmeta kao što su spjalice za papir, kovanice, ključevi, čavli, vijci ili drugi mali metalni predmeti koji mogu spojiti jedan pol na drugi. Kratki spoj polova baterije može izazvati opekotine ili požar.
- Pod uvjetima loma može doći do izbacivanja tekućine iz baterije, izbjegavajte kontakt. Ako dođe do nehotičnog kontakta, isperite to mjesto s vodom. Ako tekućina dospije u oči, dodatno potražite liječničku pomoć. Tekućina koja istječe iz baterije može dovesti do iritacije ili opekotina.
- Nemojte koristiti bateriju ili alat koji su oštećeni ili modificirani. Oštećene ili modificirane baterije mogu imati nepredvidivo ponašanje, što može dovesti do požara, eksplozije ili rizika od tjelesnih ozljeda.
- Nemojte izlagati baterijski sklop ili alat vatri ili visokoj temperaturi. Izlaganje vatri ili temperaturi višoj od 130°C može dovesti do eksplozije.
- Slijedite sve upute za punjenje i nemojte puniti bateriju ili alat na temperaturama izvan temperaturnog raspona specificiranog u uputama. Nepravilno punjenje ili punjenje na temperaturama izvan specificiranog raspona može oštetiti bateriju i povećati rizik od požara.

#### ODRŽAVANJE

- Neka vaš električni alat servisira kvalificirana osoba za popravak koristeći samo identične zamjenske dijelove. Ovo će osigurati da se održi sigurnost električnog alata.

- Nikada nemojte popravljati oštećene baterije. Popravak oštećenih baterija smije izvoditi isključivo proizvođač ili ovlašteni servisni centar.

#### OPĆA SIGURNOSNA UPOZORENJA AKUMULATORSKE PILE ZA OREZIVANJE

- Tijekom rada s pilom za orezivanje, sve dijelove tijela držite podalje od lanca pile. Prije nego što pokrenete pilu za orezivanje, uvjerite se da lanac pile ne dodiruje ništa. Trenutak nepažnje tijekom rada s pilama za orezivanje može prouzročiti zapetljavanje vaše odjeće ili tijela u lanac pile.
- Pilu za orezivanje uvijek držite s jednom rukom na stražnjoj ručki, a s drugom rukom na prednjoj ručki.
- Pilu za orezivanje držite isključivo za izolirane površine za hvatanje, pošto lanac pile može dotaknuti skriveno ožičenje. Lančane pile koje su u doticaju sa žicom i pod naponom izložene metalne dijelove pile za orezivanje mogu staviti pod napon i mogu prouzročiti strujni udar rukovatelju.
- Nosite sredstva za zaštitu očiju Preporučuje se dodatna zaštitna oprema za zaštitu sluha, glave, ruku, nogu i stopala. Odgovarajuća zaštitna oprema smanjit će nastanak tjelesnih ozljeda izazvanih letećim krhotinama ili slučajnim kontaktom s lancem pile.
- Pilu za orezivanje nemojte koristiti dok ste na stablu, na ljestvama, na krovu ili na bilo kojem nestabilnom osloncu. Ako pilu za orezivanje koristite na taj način, moglo bi doći do teških tjelesnih ozljeda.
- Uvijek zadržavajte pravilan stav nogu i pilom za orezivanje rukujte samo dok stojite na čvrstoj, sigurnoj i ravnoj površini. Skliske ili nestabilne površine mogu prouzročiti gubitak ravnoteže ili nadzora nad pilom za orezivanje.
- Kada režete granu koja je zategnuta pazite se povratnog udara. Kada se napetost u drvenim vlaknima smanji, napeta grana može udariti rukovatelja i/ili izbaciti pilu za orezivanje izvan kontrole.
- Poduzmite posebne mjere opreza prilikom rezanja žbunja ili mladica. Tanki materijal može se zahvatiti lancem pile i biti odbačen prema vama ili vas izbaciti iz ravnoteže.
- Pilu za orezivanje nosite držeći je za stražnju ručku dok je isključena i udaljena od vašeg tijela. Prilikom prenošenja ili skladištenja pile za orezivanje, uvijek na nju pričvrstite pokrov vodilice lanca. Pravilno rukovanje pilom za orezivanje smanjit će mogućnost slučajnog kontakta s pokretnim lancem pile.
- Slijedite upute za podmazivanje, zatezanje lanca i promjenu mača i lanca pile. Nepravilno zategnut ili podmazan lanac može puknuti ili povećati šansu za povratni udar.
- Režite samo drva. Pilu za orezivanje ne koristite za namjene za koje nije predviđena. Primjer: pilu za orezivanje ne koristite za rezanje metala, plastike, zidova ili građevinskih materijala koji nisu od drva. Korištenje pile za orezivanje za radnje različite od onih za koje je namijenjena može dovesti do opasne situacije.
- Ova pila za orezivanje nije namijenjena za sječu stabala. Korištenje pile za orezivanje za radnje drukčije od predviđenih moglo bi dovesti do teških ozljeda rukovatelja ili nazočnih osoba.





- **Slijedite sve upute prilikom čišćenja zaglavljenog materijala, skladištenja ili servisiranja pile za orezivanje.** Uvjerite se da je sklopka u isključenom položaju i da je baterijski sklop izvađen. Neočekivana aktivacija pile za orezivanje tijekom čišćenja zaglavljenog materijala ili servisiranja može dovesti do teške tjelesne ozljede.

## UZROCI I MJERE OPERATERA ZA SPREČAVANJE POVRATNOG UDARA:

Može doći do odskakivanja ako kraj vodilice lanca do-e u dodir s nekim predmetom ili ako se lanac priklješti i blokira u drvetu tijekom rezanja.

Dodir u nekim slučajevima može dovesti do iznenadne povratne reakcije, odbacivanja vodilice lanca prema gore i unatrag prema operateru.

Prignječije lanca pile uzduž gornje strane vodilice može brzo gurnuti vodilicu unatrag prema rukovatelju.

U oba slučaja možete izgubiti nadzor nad motornom pilom i teško se ozlijediti. Nemojte se pouzdati samo u zaštitu koja je integrirana u motornu pilu. Kao korisnik pile za orezivanje trebate poduzeti nekoliko koraka kako tijekom vaših poslova rezanja ne bi bilo nesreća ili ozljeda.

Povratni udar je posljedica pogrešne upotrebe pile za orezivanje i/ili nepravilnih radnih postupaka ili uvjeta i moguće ga je izbjeći poduzimanjem odgovarajućih mjera opreza kako je prikazano u nastavku:

- **Zadržite čvrst stisak s obje ruke, s palcem i prstima kojima stežete stražnju ručku pile za orezivanje, s obje šake na pili, a tijelo i ruku postavite u takav položaj koji vam omogućava da izdržite sile povratnog udara.** Ako su poduzete pravilne mjere opreza sile povratnog udara mogu biti kontrolirane od strane operatera. Ne ispuštajte pilu za orezivanje.
- **Nemojte se nagnjati preko ruba i nemojte rezati iznad visine ramena.** Na taj se način sprečava nenamjeran kontakt s vrhom i omogućava bolje upravljanje pilom za orezivanje.
- **Koristite samo zamjenske šipke vodilice i lance pile koje je naveo proizvođač.** Neodgovarajuće zamjenske šipke vodilice i lanci pile mogu prouzročiti pucanje lanca i/ili povratni udar.
- **Poštujte upute proizvođača vezane uz brušenje i održavanje lanca.** Smanjenje visine limitatora dubine može dovesti do povećanja povratnog udara.

## DODATNA SIGURNOSNA UPOZORENJA

- Pohađajte profesionalno organizirani tečaj o korištenju i održavanju pila za orezivanje, preventivnim postupcima i prvoj pomoći. Molimo vas da čuvate ove upute radi kasnijeg korištenja.
- Pile za orezivanje su potencijalno opasni alati. Nesreće koje uključuju upotrebu pila za orezivanje često završavaju gubitkom udova ili smrću. Padajuće grane, debla ili kotrljajući trupci također mogu ubiti. Oronula ili trula stabla također predstavljaju opasnost. Trebate procijeniti svoje mogućnosti sigurnog dovršetka zadatka. Ako imalo sumnjate, ostavite profesionalcima da obrežu stablo.
- Ne režite vinovu lozu i/ili nisko raslinje (manje od 30 mm u promjeru).

- Prilikom prvog rukovanja proizvodom preporučuje se da rezanje trupaca prakticirate na stalku ili postolju za piljenje.
- Površina zona rada ovisi o poslu koji trebate obaviti kao i o visini drveta ili komada koji obrađujete. Operater treba biti upozoren i imati pod kontrolom sve događaje u području rada.
- Prilikom piljenja pilu na povlačite naprijed-natrag. Pustite da lanac odradi svoj posao. Održavajte oštrinu lanca i ne pokušavajte gurati lanac kroz rez.
- Ne primjenjujte silu na motornu pilu na kraju rezanja. Spremite se da preuzmete težinu pile kad prođe kroz drvo. Nepoštivanje ove upute može dovesti do mogućih ozbiljnih osobnih ozljeda.
- Ne zaustavljate pilu usred rezanja. Neka se pila pokreće iako je već uklonjena iz reza.
- Kako biste smanjili rizik od ozljeda povezan s dodirivanjem pokretnih dijelova, uvijek isključite proizvod, izvadite baterijski sklop i provjerite jesu li se svi pokretni dijelovi potpuno zaustavili:
  - prije čišćenja i odblokiranja
  - prije ostavljanja proizvoda bez nadzora
  - prije ugradnje ili uklanjanja priključaka
  - prije provjere, održavanja ili rada na uređaju
- Povrede mogu biti uzrokovane ili zadobivene produljenim korištenjem alata. Kada proizvod koristite dulje vremensko razdoblje, svakako se redovito odmarajte.
- Ako je proizvod ispaao, pretrpio težak udar ili abnormalno vibrira, odmah zaustavite proizvod i provjerite na oštećenje ili identificirajte uzrok vibracija. Svaki oštećeni dio trebao bi pravilno popraviti ili zamijeniti ovlašteni servisni centar.
- Proizvodom rukujte samo na temperaturama između 0°C i 40°C.
- Proizvod čuvajte na mjestu čija je okolišna temperatura između -10°C i 50°C.

## OSOBNA ZAŠTITNA OPREMA

Osobna zaštitna oprema dobre kvalitete, kakvu koriste profesionalci, pomoći će da se smanji rizik od ozljeđivanja rukovatelja. Prilikom rukovanja proizvodom potrebno je uzeti u obzir sljedeće stavke:

- Sigurnosna kaciga
  - treba biti u skladu s EN 397 i označena CE
- Zaštita za sluh
  - treba biti u skladu s EN EN 352-1 i označena CE
- Zaštita za vid i lice
  - treba imati oznaku CE i biti u skladu s EN 166 (za sigurnosno staklo) ili EN 1731 (za mrežne vizire)
- Rukavice
  - treba biti u skladu s EN ISO 11393-4 i označena CE
- Zaštita nogu (navlake preko hlača)
  - treba biti u skladu s EN ISO 11393-2, označena CE i pružati potpunu zaštitu.
- Sigurnosne čizme pile za orezivanje
  - trebaju udovoljavati zahtjevima norme EN ISO 20345:2004 i biti označene štitnikom sa slikom pile za orezivanje kako bi se pokazala usklađenost s normom EN ISO 11393-3. (Povremeni korisnici mogu koristiti čelične zaštitne čizme sa zaštitnim



potkoljenicama koje udovoljavaju normi EN ISO 11393-5, ako je tlo ravno i mala je opasnost splitanja ili zahvaćanja raslinja)

- Prsluci pile za orezivanje za zaštitu gornjeg dijela tijela
  - treba biti u skladu s EN ISO 11393-6 i označena CE

#### DODATNA SIGURNOSNA UPOZORENJA ZA BATERIJU

- Zbog izbjegavanja opasnosti od požara jednim kratkim spojem, opasnosti od ozljeda ili oštećenja proizvoda, alat, izmjenjivi akumulator ili napravu za punjenje ne uronjavati u tekućine i pobrinite se za to, da u uređaje ili akumulator ne prodiru nikakve tekućine. Korozirajuće ili vodljive tekućine kao slana voda, određene kemikalije i sredstva za bijeljenje ili proozvodki koji sadrže sredstva bijeljenja, mogu prouzročiti kratak spoj.
- Baterijski sklop punite na mjestu na kojem je okolišna temperatura između 10°C i 38°C.
- Baterijski sklop čuvajte na mjestu na kojem je okolišna temperatura između 0°C i 20°C.

#### UPUTE KOJE SE ODNOSE NA PRAVLNU TEHNIKU ZA OSNOVNO REZANJE GRANA S TRUPACA I POPREČNO REZANJE

##### RAZUMIJEVANJE SILA U DRVETU

Kada razumijete smjerove tlaka i stresa unutar drveta, možete smanjiti „prignječena“ ili ih očekivati tijekom rezanja. Naprezanja u drvetu znače da se vlakna razdvajaju te da ako režete u ovom području „usjek“ ili rez se može otvoriti jer pila prolazi kroz njega. Ako je trupac oslonjen na konju za rezanje, a kraj visi neoslonjen preko ruba, dolazi do naprezanja na gornjoj površini jer težina prekomjernog vješanja napreže vlakna trupaca. Isto tako, donja strana trupca će biti pod pritiskom i vlakna se guraju zajedno. Ako režete u ovom području usjek će nastojati da se zatvori tijekom rezanja. Ovaj rez bi zaglavio oštricu.

##### GURANJE I POVLAČENJE

Reakcijska snaga uvijek se ostvaruje u suprotnom smjeru od smjera okretanja lanca. Rukovatelj mora biti spreman na kontroliranje sklonosti proizvoda da se povlači na stranu i gura unatrag. Proizvod povlači na stranu (giba se prema naprijed) kada reže na donjem rubu vodilice. Proizvod može gurnuti unatrag (prema operateru) prilikom rezanja duž gornjeg ruba.

##### ZAGLAVLJENJE PILE U REZU

Isključite i izvadite baterijski sklop. Ne pokušavajte silom izvući lanac i vodilicu iz reza jer će to dovesti do pucanja lanca koji se može okrenuti natrag i udariti operatera. Do ove situacije obično dolazi jer je drvo krivo poduprto i rez se prisiljava da se zatvori pod pritiskom čime štipa oštricu. Ako podešavanje potporna ne oslobodi vodilicu i lanac, koristite drvene klinove ili polugu za otvaranje reza i oslobađanje pile. Nikada ne pokušavajte pokrenuti pilu za orezivanje kada se vodilica pile već nalazi u rezu ili propiljku.

##### SKLIZANJE / ODSKAKANJE

Ako pila za orezivanje za vrijeme rezanja ne uđe u materijal, vodilica lanca pile može početi odskakati ili opasno sklizati duž površine grane, što može uzrokovati gubitak kontrole nad motornom pilom. Kako biste spriječili ili smanjili sklizanje

ili odskakanje, pilu uvijek držite objema rukama. Provjerite nastaje li ispod lanca pile utor za rezanje.

Nikada nemojte pilom za orezivanje rezati male savitljive grančice ili grmlje. Njihova veličina i savitljivost mogu lako dovesti do odskakivanja pile unatrag prema vama ili odbacivanja prema gore s dovoljnom silom za povratni udar. Najbolji alat za takvu vrstu rada su ručne pile, sjekači, sjekire i drugi ručni alati.

##### REZANJE TRUPCA NA ODREĐENU DULJINU

Trupci se režu na određene duljine. Vrlo je važno da ste sigurni da je vaše uporište čvrsto i da je vaša težina jednako raspoređena na oba stopala. Kada je to moguće, trupac bi trebao podignuti i poduprijeti granama, trupcima ili klinovima. Za lakše rezanje slijedite jednostavne upute: Kada je trupac podložen uzduž cijele duljine, reže se s gornje strane (preko trupca).

Kada je trupac podložen s jednog kraja, reže se 1/3 promjera od donje strane (ispod trupca). Potom izvršite završni rez preko trupca kako biste susreli prvi rez.

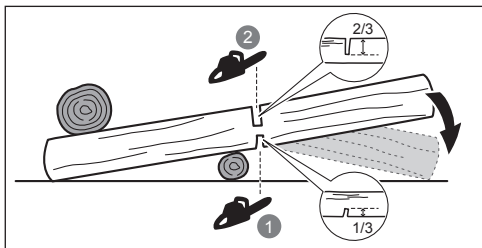

Kada je trupac podložen s oba kraja, reže se 1/3 promjera od gornje strane (ispod trupca). Potom izvršite završni rez s donje strane manje 2/3 kako biste susreli prvi rez.

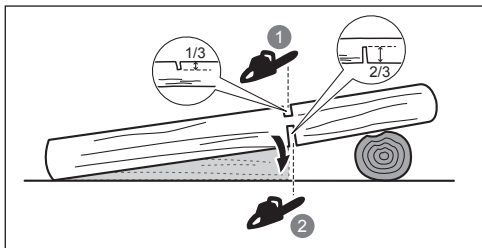

Kada režete trupac na kosini, uvijek stanite na gornju stranu trupca. Kako biste sačuvali kontrolu prilikom „potpunog presijecanja“, smanjite pritisak tijekom rezanja pri kraju reza ne smanjujući čvrstoću hvata na rukohvatima pile za orezivanje. Ne dozvolite da lanac dodiruje zemlju. Nakon što ste dovršili rez, pričekajte da se lanac pile zaustavi prije nego što pomaknete pilu za orezivanje. Prije prebacivanja sa stabla na stablo uvijek zaustavite pilu.

##### OBREZIVANJE STABLA

Obrezivanje je uklanjanje grana s palog stabla. Prilikom obrezivanja ostavite velike niže grane da podupiru trupac sa zemlje. Uklonite male grane u jednom rezu. Napete grane treba rezati odozdo prema gore kako biste izbjegli zapinjanje pile za orezivanje.

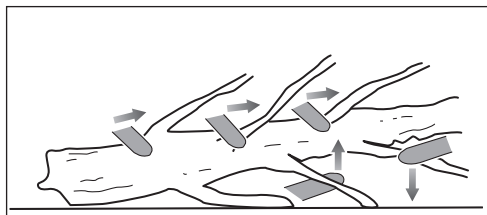

## NAPETE GRANE

Savijeno šiblje je grana, panj bez korjena ili grm koji je savijen zbog nekog drugog komada drveta, tako da se naglo otpušta kad odrežemo ili uklonimo komad tog drveta koji ga drži.

Panj bez korijena oborenog stabla vrlo se lako može odvojiti od debla i vratiti u okomit položaj tijekom rezanja kako bi ga odvojio od trupa. Pazite na savijeno šiblje, opasno je. Nemojte pokušavati rezati balvane ili panjeve koji su pod tlakom osim ako niste profesionalno obučeni i kompetentni za to.

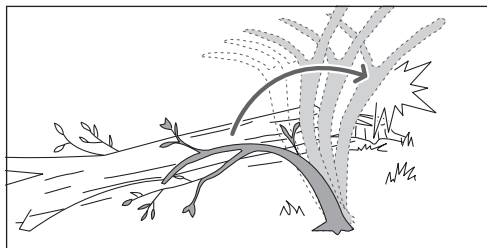

**⚠ UPOZORENJE!** Savijene grane su opasne i mogle bi udariti rukovatelja koji zbog toga može izgubiti nadzor nad pilom za orezivanje. Što može dovesti do teških ili smrtonosnih ozljeda. Rezanje savijenog šiblja moraju obavljati obučeni korisnici.

## PRIJEVOZ I SKLADIŠTENJE

- Isključite proizvod, izvadite baterijski sklop i pustite ga da se ohladi prije skladištenja ili prevoženja.
- Očistite svaki strani materijal s uređaja. Skladištite ga na suhom i dobro ventiliranom mjestu koje nije pristupačno djeci. Držite proizvod podalje od korozivnih sredstva kao što su vrtno kemikalije i soli protiv zaleđivanja. Proizvod ne čuvajte na otvorenom.
- Prije spremanja uređaja ili tijekom transporta postavite štitnik vodilice.
- Za prijevoz, osigurajte uređaj protiv pomicanja ili pada kako biste spriječili povrede osoba ili oštećenja na uređaju.

## TRANSPORTIRANJE LITIJUMSKIH BATERIJA

Transportirajte bateriju u skladu s lokalnim i nacionalnim pravima i zakonima.

Slijedite sve specijalne zahtjeve na pakiranju i naljepnicama prilikom transporta baterije od treće strane. Osigurajte da baterija ne može doći u kontakt s drugim baterijama ili provodnim materijalima tijekom transporta tako da zaštitite izložene priključke s izolacijom, kapicama koje ne provode energiju ili trakom. Nemojte transportirati baterije koje su polomljene ili cure. Provjerite kod kompanije koji transportirate za daljnju pomoć.

## ODRŽAVANJE

- Koristite samo originalne zamjenske dijelove, dodatni pribor i priključke od proizvođača. Nepoštovanje ovih uputa može dovesti do mogućih ozljeda, loše učinkovitosti i može dovesti do poništenja jamstva.
- Servisiranje iziskuje krajnju pažnju i znanje i treba da ga vrši samo kvalificirani serviser. Neka se proizvod servisira samo u ovlaštenom servisnom centru.
- Možete samo vršiti podešavanje ili popravke opisane u ovom manualu. Za ostale popravke, neka se proizvod servisira samo u ovlaštenom servisnom centru.
- Posljedice nepravilnog održavanja, skidanja ili izmjene sigurnosnih uređaja mogu prouzročiti neispravnost proizvoda i povećati mogućnost izazivanja teških ozljeda. Proizvod održavajte na profesionalan i siguran način.
- Sigurno oštrenje lanca je težak i precizan zadatak koji trebaju obavljati samo iskusni, stručni profesionalci. Proizvođač izričito preporučuje istrošenog ili tupog lanca novim, dostupnim u vašem ovlaštenom servisnom centru. Broj dijela dostupan je u tablici specifikacija proizvoda u ovom priručniku.
- Slijedite upute za podmazivanje i provjeru zategnutosti i podešavanje lanca.
- Nakon svake upotrebe, plastične dijelove očistite suhom, mekom krpom.
- Često provjeravajte sve matice i zavrtnje da li su dobro pritegnuti kako biste bili sigurni da je kosilica u sigurnom radnom stanju. Svaki oštećeni dio trebao bi pravilno popraviti ili zamijeniti ovlaštenu servisnu centar.

## PLAN ODRŽAVANJA

### Svakodnevna provjera

Podmazivanje vodilice	Prije svakog korištenja
Zatezanje lanca	Prije svakog korištenja i često
Oštrina lanca	Prije svakog korištenja (vizualna provjera)
Oštećenje pojedinih dijelova	Prije svakog korištenja
Labavi pričvršćivači	Prije svakog korištenja
<b>Pregledati i očistiti</b>	
Vodilica	Prije svakog korištenja
Kompletna pila	Nakon svake uporabe

## UPOZNAJTE SVOJ PROIZVOD

*Pogledajte stranicu 195.*

1. Štitnik noža
2. Vodilica lanca
3. Blokada otponca
4. Okidač
5. Lanac pile
6. Pokrov vodilice lanca
7. Upute za uporabu
8. Ulje za vodilicu i lanac
9. LED svjetla
10. Gumb za blokiranje vodilice
11. Gumb natezača lanca
12. Priključak na bateriju
13. Baterija
14. Punjač

## SIGURNOSNI UREĐAJI

## Hvatač lanca

Hvatač lanca sprječava izbacivanje lanca prema operateru u slučaju opuštanja napetosti ili pucanja lanca.

## Vodilica lanca

Općenito, vodilice s malim promjerom vrha imaju više mogućnosti za povratni udar. Trebate koristiti vodilicu i odgovarajući lanac koji su dovoljno dugi za zadatak. Dulja vodilica povećava opasnost od gubitka kontrole tijekom rezanja. Redovito provjeravajte zategnutost lanca. Kada režete manje grane (manje od pune duljine vodilice) lanac će vjerojatno iskočiti ako napetost nije pravilna.

## Lanac sa slabom tendencijom odskakivanja

lanac pile za smanjeni udar pomaže smanjenju mogućnosti povratnog udara.

Limitatori dubine koji se nalaze na prednjoj strani svakog zupca mogu smanjiti snagu odskakivanja te se tako izbjegava da zupci preuboko uđu u zonu odskakivanja. Koristite samo zamjenske vodilice i lance navedene od proizvođača.

Udvostručite oprez nakon što ste naoštrili lanac vaše motore pile jer brušenje čini lanac manje otpornim na odskakivanje. Iz sigurnosnih razloga, zamijenite lanac pile kada se smanji rezna učinkovitost.

## Zaštita od previsoke temperature

Baterijski sklop posjeduje zaštitu od previsoke temperature koja je projektirana za zaštitu baterijskih članaka od oštećenja u slučaju visokih temperatura. Ova značajka može prouzročiti prekid napajanja proizvoda sve dok se baterijski članci ne ohlade. Ako je baterijski sklop vruć na dodir, pustite ga da se ohladi prije nego što nastavite s radom. Ako proizvod još uvijek ne radi, baterijski sklop spojite na punjač, koji isto tako može pokazati aktiviranje zaštite od prekomjerne temperature. Kada se baterijski članci ohlade, punjač počinje puniti bateriju.

**NAPOMENA:** Temperature u prostoru više od 30° C i električni alati velike snage, poput pile za orezivanje, mogu prouzročiti brže zagrijavanje baterijskih članaka. Redovito provjeravajte baterijski sklop, a ako je vruć na dodir, promijenite bateriju ili dozvolite da se baterija ohladi.

**NAPOMENA:** LED pokazivač baterije neće raditi ako je značajka zaštite baterije dovela do prekida napajanja alata.

## SIGNALNA LAMPICA (RY18PSX15A)

LED dioda	Status	Opis
Zelena boja	Normalno opterećenje	Korisnik primjenjuje odgovarajuću količinu sile prilikom rezanja.
Zagasito žuta	Visoko opterećenje	Korisnik primjenjuje veliku silu prilikom rezanja. Primijenite manje sile kako biste smanjili opterećenje na proizvodu.
Crvena boja	Preopterećenje	Korisnik primjenjuje prekomjernu silu prilikom rezanja. Proizvod će se zaustaviti.

## SIMBOLI NA PROIZVODU



Sigurnosno upozorenje



Prije rada s proizvodom morate pročitati i razumjeti sve upute. Slijedite sva upozorenja i sigurnosne upute.



Nosite zaštitu za vid, sluh i glavu



Nosite zaštitne rukavice velike debljine koje se ne klizaju.



Nosite obuću protiv klizanja prilikom korištenja ovog proizvoda.



Ne izlažite kiši ili vlažnim uvjetima.



Držite i rabite motornu pilu dvijema rukama.



Ne upotrebljavajte motornu pilu držeći je samo s jednom rukom.



Pazite na odbočaj pile za orezivanje i izbjegavajte kontakt s vrhom vodilice.



Jamčena razina zvučne snage



Europska oznaka sukladnosti



Britanska oznaka sukladnosti



EurAsian znak conformnosti



Ukrajinska oznaka sukladnosti

001



Rotirajte kako biste podesili nategnutost lanca  
+ = Pritegnite lanac  
- = Olabavite lanac



Pomicanje smjera lanca.  
(Označeno ispod poklopca zupčanika)

Otpadne akumulatore, otpadnu električnu i elektroničku opremu nemojte odlagati kao nesortirani komunalni otpad. Otpadni akumulatori i otpadna električna i elektronička oprema moraju se prikupljati odvojeno. Otpadne baterije, otpadni akumulatori i izvori svjetla moraju se ukloniti iz opreme. Za savjete o recikliranju i mjestu prikupljanja otpadnih baterija obratite se lokalnim vlastima ili distributeru. U skladu s lokalnim propisima, trgovci u maloprodaji imaju obvezu besplatnog preuzimanja otpadnih baterija i otpadne električne i elektroničke opreme. Vaš doprinos ponovnoj upotrebi i recikliranju otpadnih baterija i otpadne električne i elektroničke opreme pomaže u smanjenju potrebe za sirovinama. Otpadne baterije, osobito one koje sadrže litij i električna i elektronička oprema sadrži i vrijedne materijale koje je moguće reciklirati, koji mogu negativno utjecati na okoliš i ljudsko zdravlje, ako se ne uklanja na način ekološki sukladan s okolišem. Izbršite osobne podatke iz otpadne opreme, ako ih ima.



Kako biste povećali napetost lanca, okretni gumb za podešavanje napetosti lanca okrećite u smjeru kazaljke na satu.

Kako biste smanjili napetost lanca, okretni gumb za podešavanje napetosti lanca okrećite u smjeru suprotnom od okretanja kazaljki na satu.

**NAPOMENA:** Napetost lanca je pravilna kada zazor između rezača u lancu i vodilice između 2 i 3 mm. Lanac povucite prema dolje u sredini donje strane vodilice (odmaknite ga od vodilice), i izmjerite udaljenost između vodilice i lančanih rezača.

**NAPOMENA:** Temperatura lanca se povećava tijekom uobičajenog rada što uzrokuje istežanje lanca. Često provjeravajte napetost lanca i prilagodite je prema potrebi. Lanac koji je zategnut dok je vruć može nakon hlađenja biti previše zategnut. Provjerite da je zategnutost lanca točno podešena kao što je specificirano u ovim uputama.

- Okrenite gumb za blokiranje vodilice u smjeru kazaljke na satu kako biste je blokirali.
- Ugradite novu bateriju. Umetnite bateriju u proizvod. Prije početka rada provjerite je li zasun na baterijskom sklopu kliknuo na mjestu, je li baterijski sklop sjeo do kraja i je li dobro pričvršćen.
- Pokrenite proizvod. Pritisnite otkonač okidača i stisnite sklopku za pokretanje.

**NAPOMENA:** Za zaustavljanje proizvoda otpustite sklopku za pokretanje.

## SIMBOLI U OVOM PRIRUČNIKU



Napomena



Upozorenje

## POČETAK RADA

Pogledajte stranicu 196-197.

- Nosite osobnu zaštitnu opremu (OZO). Nosite potpunu zaštitu za oči, zaštitu za uši, protuklizne debele rukavice za teške radne uvjete, čvrstu obuću, i zaštitnu odjeću prilikom svakog rada s proizvodom. Nemojte raditi bos ili u otvorenim sandalama.
- Skinite poklopac mača pile.
- Podesite zategnutost lanca. Okrenite gumb za blokiranje vodilice u smjeru suprotnom od smjera kazaljke na satu kako biste je odblokirali.



Brezžična obrezovalna žaga je zasnovana za zagotavljanje najvišje ravni varnosti, učinkovitosti in zanesljivosti delovanja.

## NAMEN UPORABE

Brezžična obrezovalna žaga je predvidena samo za uporabo na prostem. Iz varnostnih razlogov morate izdelek v vsakem trenutku imeti pod nadzorom z obema rokama.

Izdelek je namenjen žaganju vej, debel, hlodov in tramov s premerom, ki ga določa dolžina meča. Namenjena je zgolj za žaganje lesa.

Izdelek se lahko uporablja v domačem okolju s strani odraslih, ki so opravili ustrezno usposabljanje iz nevarnosti in preventivnih ukrepov, ki jih je treba izvajati med uporabo izdelka. Izdelek ni namenjen za uporabo v profesionalne namene obdelovanja dreves.

Za druge namene ga ne uporabljajte.

## SPLOŠNA VARNOSTNA OPOZORILA ZA IZDELEK

**⚠ OPOZORILO! Preberite vsa varnostna opozorila, risbe in tehnične podatke, priložene tem izdelkom.** Neupoštevanje spodaj navedenih navodil se lahko odrazi v električnem udaru, požaru in/ali hudih telesnih poškodbah.

**Shranite vsa opozorila in navodila za kasnejšo uporabo.**

Izraz »električno orodje« v opozorilih se nanaša na električno napajani (ožičeni) izdelek ali baterijsko napajani (brezžični) izdelek.

## DELOVNO OBMOČJE

- Delovno območje naj bo čisto in dobro osvetljeno. V neurejenih in temnih območjih se rade zgodijo nesreče.
- Električnih orodij ne uporabljajte v eksplozivnih okoljih npr. v bližini vnetljivih tekočin, plinov ali prahu. Električna orodja proizvajajo iskre, ki lahko vnamejo prah ali hlape.
- Med uporabo električnega orodja v bližino ne pustite otrok in drugih ljudi. Zaradi zmanjšane koncentracije lahko izgubite nadzor.

## ELEKTRIČNA VARNOST

- Vtiči električnih orodij se morajo prilegati vtičnicam. Vtiča nikoli in na noben način ne smete spreminjati. Z ozemljenimi električnimi orodji ne uporabljajte adapterjev vtiča. Nespremenjeni vtiči in ustrezne vtičnice zmanjšajo tveganje električnega udara.
- Izogibajte se telesnemu stiku z ozemljenimi površinami, kot so cevi, radiatorji, kuhalniki in hladilniki. Če je vaše telo ozemljeno, obstaja povečano tveganje električnega udara.
- Izdelka ne izpostavljajte dežju ali vlagi. Voda v električnem orodju znatno poveča tveganje električnega udara.
- Kabla ne uporabljajte za neustrezne namene. Kabla nikoli ne uporabljajte za prenašanje, vleko ali izklop električnega orodja. Pazite, da kabel ne pride v stik z vročino, oljem, ostrimi robovi ali gibljivimi deli. Poškodovani ali zapleteni kabli zvišujejo tveganje električnega udara.
- Med uporabo električnega orodja na prostem uporabljajte podaljševalni kabel, ki je primeren za zunanjo uporabo. Uporaba kabla, primernega za zunanjo uporabo, znižuje tveganje električnega udara.

- Če je delo z električnim orodjem v vlažnem okolju neizogibno, uporabite tokovno zaščitno stikalo (RCD). Uporaba naprave RCD zmanjša tveganje za električni udar.

## OSEBNA VARNOST

- Med obratovanjem bodite pozorni, spremljajte potek dela in uporabljajte zdrav razum. Električnega orodja ne uporabljajte, ko ste utrujeni oz. pod vplivom drog, alkohola ali zdravil. Trenutek nepazljivosti med uporabo električnega orodja lahko povzroči hude telesne poškodbe.
- Uporabljajte osebno zaščitno opremo. Vedno nosite zaščitno za oči. Če v različnih okoliščinah nosite ustrezno zaščitno opremo, kot so maska proti prahu, obutev z nedrsečim podplatom, trdno pokrivalo glave in zaščita za sluh, zmanjšate možnost telesnih poškodb.
- Preprečite neželen zagon. Preden orodje priključite na vir napajanja, vstavite baterije, ga vzamete v roke ali prenašate, se prepričajte, da je stikalo v izključenem položaju. Prenašanje električnih orodij, tako da prst držite na stikalu, ali dovajanje napajanja električnim orodjem, pri katerih je stikalo v položaju »on (vklop)« poveča tveganje nesreč.
- Pred vklopom električnega orodja odstranite morebitne nastavitvene ključe ali izvijače. Izvijač ali ključ, ki ostane pritrjen na vrtljivi del električnega orodja, lahko povzroči telesne poškodbe.
- Nesiahajte priliš daleko. Pazite, da stojite stabilno in da imate ravnotežje. To omogoča boljši nadzor nad električnim orodjem v nepričakovanih situacijah.
- Bodite primerno oblačeni. Ne nosite ohlapnih oblačil ali nakita. Las in oblačil ne približujte gibljivim delom. Ohlapna oblačila, nakit ali dolgi lasje se lahko zapletejo v gibljive dele.
- Če so naprave namenjene priključitvi na pripomočke za sesanje in zbiranje prahu, se prepričajte, da so ti priključeni in ustrezno uporabljeni. Uporaba zbiralca prahu lahko zmanjša nevarnosti, povezane s prahom.
- Pazite, da zaradi pogoste uporabe orodja ne postanete preveč samozavestni pri svojem delu in ne namenite pozornosti upoštevanju varnostnih načel uporabe. Neprevidnost lahko že v delčku sekunde povzroči hudo poškodbo.

## UPORABA IN NEGA ELEKTRIČNEGA ORODJA

- Izdelka ne preobremenjujte. Uporabite električno orodje, ki ustreza vašemu delu. Ustrezno električno orodje bo nalogo opravilo bolje in varneje v kategoriji, za katero je bilo zasnovano.
- Ne uporabljajte električnega orodja, če ga stikalo ne vklopi ali izklopi, kot bi bilo treba. Kakršno koli električno orodje, ki ga ni mogoče nadzirati s stikalom, je nevarno in ga je potrebno popraviti.
- Pred izvajanjem prilagoditev, menjavanjem dodatkov ali shranjevanjem električnega orodja vtič izključite iz vira napajanja in/ali iz električnega orodja odstranite akumulatorsko baterijo, če se lahko odstrani. Tovrstni preventivni varnostni ukrepi zmanjšajo možnost slučajnega zagona električnega orodja.
- Električna orodja, ki niso v uporabi, shranjujte izven dosega otrok in ne dovolite, da bi električno orodje uporabljale osebe, ki niso seznanjene z električnim orodjem ali s temi navodili. Električna orodja so v rokah neusposobljenih uporabnikov nevarna.





- **Električno orodje in dodatke vzdržujte.** Preverite, če so gibljivi deli napačno poravnani ali zaskočeni, če so sestavni deli polomljeni ali če obstaja kakršno koli druge stanje, ki lahko vpliva na varno delovanje električnega orodja. Če je električno orodje poškodovano, ga pred ponovno uporabo dajte v popravilo. Številne nesreče zakrivajo neustrezno vzdrževana električna orodja.
- **Rezalna orodja naj bodo vedno nabrušena in čista.** Pravilno vzdrževana rezalna orodja z ostrimi rezili se težje zaskočijo in jih je lažje nadzirati.
- **Električno orodje, dodatke, nastavke za orodje itd. uporabljajte v skladu s temi navodili ter upoštevajte delovne pogoje in vrsto dela, ki ga boste izvajali.** Uporaba električnega orodja za namene, ki so drugačni od tistih, za katere je bilo orodje zasnovano, lahko povzroči nevarne situacije.
- **Ročaji in površine za prijem naj bodo suhe in čiste, na njih naj ne bo olja ter maščobe.** Če so ročaji ali površine za prijem spolzke, ni zagotovljeno varno rokovanje in upravljanje z orodjem v nepričakovanih situacijah.

#### UPORABA IN VZDRŽEVANJE BATERIJSKEGA ORODJA

- **Baterijo polnite le s polnilnikom, ki ga določa proizvajalec.** Polnilnik, ki ustreza eni vrsti baterij, morda lahko povzroči požar, če z njim polnite drugo vrsto baterij.
- **Baterijska orodja uporabljajte samo s predpisano vrsto baterij.** Uporaba katerih koli drugih baterij ustvari tveganje poškodb in požara.
- **Ko baterije ne uporabljate, pazite, da bo odmaknjena od kovinskih predmetov, kot so papirne sponke, kovanci, ključji, želji, vijaki ali drugih majhni kovinski predmeti, ki bi lahko povzročili povezavo med obema terminaloma.** Kratak stik zaradi povezanih terminalov baterije lahko povzroči opeklino ali požar.
- **Ob zlorabi baterije lahko iz nje steče tekočina. Če se po nesreči dotaknete tekočine, mesto dotika sperite z vodo. Če pride tekočina v stik z očmi, poiščite zdravstveno pomoč.** Tekočina, ki izteče iz baterije, lahko povzroči vnetje ali opeklino.
- **Poškodovanega ali spremenjenega akumulatorja oziroma orodja ne uporabljajte.** Poškodovani ali spremenjeni akumulatorji lahko delujejo na nepredvidljiv način, kar lahko povzroči požar, eksplozijo ali nevarnost telesne poškodbe.
- **Akumulatorskega vložka ali orodja ne izpostavljajte ognju ali previsokim temperaturam.** Ob izpostavljenosti ognju ali temperaturam, višjim od 130 °C, lahko pride do eksplozije.
- **Dosledno upoštevajte navodila za polnjenje in akumulatorja oziroma orodja ne polnite izven temperaturnega razpona, predpisanega v navodilih.** Ob nepravilnem polnjenju oziroma polnjenju pri temperaturah izven predpisanega razpona se lahko poškoduje akumulator in poveča nevarnost požara.

#### SERVISIRANJE

- **Električno orodje naj servisira usposobljena oseba, uporabljati pa sme le originalne nadomestne dele.** To bo zagotovilo vzdrževanje varnostni električnega orodja.
- **Nikoli ne servisirajte poškodovanih akumulatorjev.** Akumulatorje lahko servisira samo proizvajalec ali pooblaščen servisier.

#### SPLOŠNA VARNOSTNA OPOZORILA ZA OBREZOVALNO ŽAGO

- **Med delovanjem obrezovalne žage ne približujte delov telesa verigi žage.** Pred zagonom obrezovalne žage se prepričajte, da veriga žage ni v stiku z nobenim predmetom. Trenutek nezbranosti med uporabo obrezovalnih žag lahko povzroči, da se vaša oblačila ali telo zataknejo v verigo žage.
- **Z eno roko vedno držite zadnji ročaj obrezovalne žage, z drugo pa sprednji ročaj.**
- **Obrezovalno žago držite izključno za izolirana držala, ker se veriga žage lahko dotakne skritih žic.** Motorne žage, ki pridejo v stik s kablom pod napetostjo, lahko povzročijo prenos napetosti na kovinske dele obrezovalne žage, zaradi česar uporabnik lahko doživi elektrošok.
- **Nosite zaščito za oči. Priporočena je dodatna zaščitna oprema za ušesa, glavo, roke, noge in stopala.** Ustrezna zaščitna oprema zmanjša telesne poškodbe zaradi letečega drobirja ali slučajnega stika z motorno žago.
- **Obrezovalne žage ne uporabljajte na drevesu, lestvi, strehi ali nestabilni podpori.** Tovrstna uporaba obrezovalne žage lahko povzroči hudo telesno poškodbo.
- **Vedno stabilno stojte in obrezovalno žago uporabljajte le, ko stojite na nepremični, zanesljivi in ravni površini.** Spolzke ali nestabilne površine lahko povzročijo izgubo ravnotežja ali nadzora nad obrezovalno žago.
- **Ko žagate napeto vejo, pazite na možnost povratnega udara.** Po sprostitvi napetosti lesenih vlaken lahko napeta veja dari uporabnika in/ali povzroči izgubo nadzora nad obrezovalno žago.
- **Pri rezanju grmičevja in mladega drevja bodite še posebej previdni.** Tanek material se lahko zaplete v verigo žage in vas lahko udari ali vrže iz ravnotežja.
- **Obrezovalno žago prenašajte tako, da jo držite za zadnji ročaj, pri čemer je obrezovalna žaga izklopljena in usmerjena stran od vašega telesa. Med prenašanjem ali shranjevanjem obrezovalne žage vedno namestite pokrov vodilne palice.** Ustrezno ravnanje z obrezovalno žago zmanjša verjetnost nenamerne stika s premikajočo se verigo žage.
- **Upoštevajte navodila za mazanje, napanjanje verige in menjavo palice ter verige.** Neustrezno napeta ali namazana veriga se lahko strga, ali pa poveča možnost odsunka.
- **Žagajte samo les.** Obrezovalne žage ne uporabljajte za namene, za katere ni predvidena. Na primer: obrezovalne žage ne uporabljajte za žaganje kovine, plastike, betona ali gradbenega materiala, ki ni iz lesa. Uporaba obrezovalne žage za namene, ki so drugačni od predvidenih, lahko povzroči nevarno situacijo.
- **Ta obrezovalna žaga ni namenjena podiranju dreves.** Če obrezovalno žago uporabljate za nepredvidene namene, se lahko uporabnik ali opazovalci hudo telesno poškodujejo.
- **Pri čiščenju zagodenega materiala, shranjevanju ali servisiranju obrezovalne žage upoštevajte vsa navodila.** Poskrbite, da je stikalo izklopljeno in baterijski vložek odstranjen. Nepričakovana sprožitev obrezovalne žage med čiščenjem zagodenega materiala ali servisiranjem lahko povzroči hudo telesno poškodbo.





**VZROKI ODSUNKOV IN NJIHOVO PREPREČEVANJE:**

Če se konica meča dotakne predmeta ali če se zapre les in se verižna žaga zagozdi v rezu, lahko pride do odsunka.

Dotik s konico lahko v nekaterih primerih povzroči sunkovito povratno reakcijo, tako da meč sune navzgor in nazaj proti upravljaljcu.

Če verigo žage na zgornjem delu žaginega lista stisnete, žagin list lahko hitro sune nazaj proti uporabniku.

Vsaka od teh reakcij lahko povzroči izgubo nadzora nad žago, posledica tega pa so lahko težke telesne poškodbe. Ne zanašajte se izključno na varnostne naprave, vgrajene v žago. Kot uporabnik obrezovalne žage morate izvesti več korakov za zagotovitev, da med žaganjem ne pride do nesreče in da se ne poškodujete.

Povratni udarec je posledica zlorabe in/ali nepravilnih postopkov uporabe obrezovalne žage ali pogojev, ki se jih lahko prepreči z ustreznimi previdnostnimi ukrepi, ki so navedeni spodaj:

- **Izdelek trdno držite s palcem in prsti okoli zadnjega ročaja obrezovalne žage, z obema rokama na žagi in telo ter roko imejte v položaju, ki omogoča odpor na sile povratnih udarcev.** Sile odsunkov lahko upravljalavec nadzoruje, če upošteva ustrezne varnostne ukrepe. Obrezovalne žage ne izpustite.
- **Ne iztegujte se preveč in ne žagajte nad višino ramen.** To pomaga preprečiti neželeni stik s konico in omogoča boljši nadzor nad obrezovalno žago v nepričakovanih situacijah.
- **Uporabljajte le nadomestna vodila in verige, ki jih priporoča proizvajalec.** Nepravilna nadomestitev vodil in verig lahko povzroči pretrganje in/ali povratni udarec verige.
- **Upošteвайте navodila proizvajalca glede brušenja in vzdrževanja verige žage.** Zmanjšanje višine merilnika globine lahko povzroči več odsunkov.

**DODATNA VARNOSTNA OPOZORILA**

- Udeležite se strokovnega tečaja o uporabi in vzdrževanju obrezovalnih žag, preventivnih ukrepov in prvi pomoči. Prosimo, shranite ta navodila za kasnejšo rabo.
- Obrezovalne žage so lahko nevarna orodja. Nesreče, ki se pripetijo med uporabo obrezovalnih žag, pogosto povzročijo izgubo udov ali smrti. Smrtno nevarne so tudi padajoče veje in drevesa ter kotaleči se hlodi. Dodatno nevarnost predstavlja tudi oslabljeno ali nagnito drevo. Ocenite morate svoje zmožnosti za varno dokončanje dela. Če ste v dvomih, naj vam pomaga strokovnjak.
- Ne žagajte trte in/ali manjše podrast (s premerom manj kot 30 mm).
- Ob prvi uporabi izdelka je priporočljivo, da vadite žaganje hloedov na kozi za žaganje ali podstavku.
- Velikost delovnega območja je odvisna od izvajanega dela pa tudi od velikosti drevesa ali obdelovanca. Upravljalavec mora biti pozoren na dogajanje v okolici in imeti nadzor nad njim.
- Ne izvajajte gibov žaganja naprej in nazaj. Pustite verigi, da opravi svoje delo. Veriga naj bo vedno ostra in ne poskušajte je potiskati skozi rez.
- Ne pritiskajte na žago ob zaključku reza. Bodite pripravljeni, da boste lahko zadržali težo žage, ko

prežagate skozi les. Neupoštevanje tega nasveta lahko povzroči hude telesne poškodbe.

- Ne ustavljajte žage med žaganjem. Žaga naj obratuje, dokler je ne odstranite iz zarez.
- Za zmanjšanje nevarnosti poškodb zaradi stika s premikajočimi se deli izdelek vedno izklopite, odstranite akumulator in se prepričajte, da so se vsi vrteči se deli povsem ustavili.
  - pred čiščenjem ali odstranjevanjem blokade
  - preden zapustite napravo
  - pred nameščanjem ali odstranjevanjem pripomočkov
  - pred preverjanjem in vzdrževanjem izdelka ali delom na njem
- Daljša uporaba orodja lahko privede do poškodb ali pa so poškodbe lahko hujše. Če izdelek uporabljate daljši čas, poskrbite za redne premore.
- Če izdelek pade, močno trči ali začne nenormalno vibrirati, ga nemudoma zaustavite in preverite, ali je poškodovan oziroma poiščite vzrok vibriranja. Vsakršno poškodbo mora ustrezno popraviti ali zamenjati pooblaščen servisni center.
- Izdelek uporabljajte samo pri temperaturah med 0 °C in 40 °C.
- Izdelek shranjujte v prostoru, v katerem je temperatura okolja med -10 °C in 50°C.

**OSEBNA VAROVALNA OPREMA**

Kakovostna osebna zaščitna oprema, kakršno uporabljajo profesionalni delavci, pomaga zmanjšati nevarnost poškodb operaterja. Med uporabo izdelka je treba uporabljati naslednje artikole:

- Varnostna čelada
  - mora biti skladna z EN 397 in imeti mora oznako CE
- Zaščita sluha
  - mora biti skladna z EN 352-1 in imeti mora oznako CE
- Zaščita oči in obraza
  - imeti mora oznako CE ter mora biti skladna z EN 166 (zaščitna očala) oz. EN 1731 (obrazni ščitniki)
- Rokavice
  - mora biti skladna z EN ISO 11393-4 in imeti mora oznako CE
- Zaščita nog (delovne hlače)
  - mora biti skladna z EN ISO 11393-2, imeti mora oznako CE ter zagotavljati zaščito z vseh strani.
- Varnostni čevlji za uporabo z obrezovalno žago
  - morajo biti v skladu z EN ISO 20345:2004 in biti označeni s ščitom, ki predstavlja obrezovalno žago, kar potrjuje skladnost z EN ISO 11393-3. (Občasni uporabniki lahko uporabljajo varovalne škornje z jekleno kapico in zaščitnimi gamašami, ki so skladni z EN ISO 11393-5, če je podlaga enakomerna in je nevarnost zatikanja v podrast nizka.)
- Jakne za zaščito zgornjega dela telesa za uporabo z obrezovalno žago
  - mora biti skladna z EN ISO 11393-4 in imeti mora oznako CE



## DODATNA VARNOSTNA OPOZORILA ZA BATERIJO

- V izogib, s kratkim stikom povzročene nevarnosti požara, poškodb ali okvar na proizvodu, orodja, izmenljivega akumulatorja ali polnilne naprave ne potaplajte v tekočine in poskrbite, da ne bo prihajalo do vdora tekočin v naprave in akumulatorje. Korozivne ali prevodne tekočine, kot so slana voda, določene kemikalije in belila ali proizvodi, ki le ta vsebujejo, lahko povzročijo kratek stik.
- Baterijski vložek polnite na mestu, kjer je temperatura okolja med 10 °C in 38 °C.
- Baterijski vložek shranjujte na mestu, kjer je temperatura okolja med 0 °C in 20 °C.

## NAVODILA O USTREZNIH TEHNIKAH ZA OSNOVNO ŽAGANJE VEJ IN PREČNO ŽAGANJE

### RAZUMEVANJE SIL ZNOTRAJ LESA

Če razumete smeri pritiska in napetosti znotraj lesa, lahko zmanjšate možnosti »ukleščenja« oz. jih med žaganjem vsaj pričakujete. Napetost znotraj lesa pomeni, da vlakna vleče narazen, in če boste zažagali v to območje, se bo zareza oz. krajnik ob pomiku žage mimo razprl. Če imate poleno na kozi tako, da konec gleda preko kože in ni podprt, se na zgornji površini zaradi teže visečega dela polena ustvari napetost, ki razteguje vlakna. Prav tako bo prišlo do stiskanja na spodnji strani debla, zaradi česar bodo vlakna stisnjena skupaj. Če v tem območju napravite zarezo, se bo krajnik med žaganjem zapiral. Takšen rez bi pričipnil rezilo.

### POTISNI IN POVLECI

Reakcijska sila je vedno nasprotna smeri premikanja verige. Uporabnik mora biti pripravljen nadzorovati nagnjenost izdelka k vlečenju naprej in potiskanju nazaj. Med žaganjem s spodnjim robom palice izdelek vleče naprej (premikanje naprej). Izdelek lahko med rezanjem vzdolž zgornjega roba odskoči nazaj (proti upravljavcu).

### ZATAKNJENA ŽAGA V ZAREZI

Izklopite in odstranite akumulatorski vložek. Ne poskusite izvleči verige in meča iz zarez, saj boste s tem verjetno polomili verigo, ki lahko zaniha nazaj in udari upravljavca. Do tega običajno pride zaradi nepravilne podpore lesa med žaganjem, kar povzroči zapiranje zarez zaradi stiskanja in s tem ukleščenje meča. Če s prilagajanjem podpore ne sprostite meča in verige, zarezo odprite s pomočjo lesenih klinov ali vzvoda in tako sprostite žago. Obrezovalne žage nikoli ne poskusite zagnati, ko je vodilna palica že v rezu ali krajniku.

### DRSENJE/POSKAKOVANJE

Če obrezovalna žaga med žaganjem ne prodre v deblo ali vejo, lahko začne vodilna palica poskakovati ali nevarno spodsavati po njeni površini, kar lahko privede do izgube nadzora nad obrezovalno žago. Za preprečitev ali ublažitev drsanja ali poskakovanja vedno držite žago z obema rokama. Poskrbite, da veriga žage ustvari utor za rezanje.

Z obrezovalno žago nikoli ne žagajte majhnih, upogljivih vej ali grmičevja. Zaradi njihove velikosti in gibkosti se lahko žaga hitro odbije nazaj proti vam ali pa se zaplete in dobi dovolj sile za povratni udarec. Najboljša orodja za takšno delo je ročna žaga, škarje za obrezovanje, sekira ali drugo ročno orodje.

## KROJENJE DEBLA

Krojenje pomeni žaganje debla na krajše kose. Pomembno je, da imate dobro ravnovesje in da je vaša teža enakomerno razporejena na obe nogi. Če je mogoče, deblo dvignite in ga podprite z vejami, drugimi debli ali zagozdami. Sledite preprostimi navodilom za enostavno žaganje. Če je deblo podprto po celotni dolžini, ga žagajte zvrha.

Če je deblo podprto na enem koncu, zarezite za 1/3 premera globoko s spodnje strani. Nato rez dokončajte od zgoraj, tako da se reza srečata.

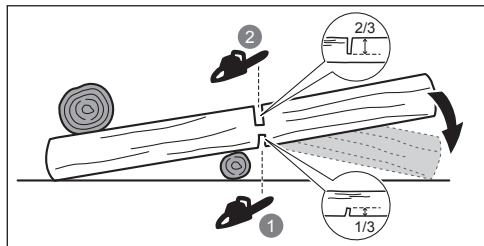

Če je deblo podprto na obeh koncih, zarezite za 1/3 premera globoko z zgornje strani. Nato od spodaj zarezite še 2/3, tako da se reza srečata.

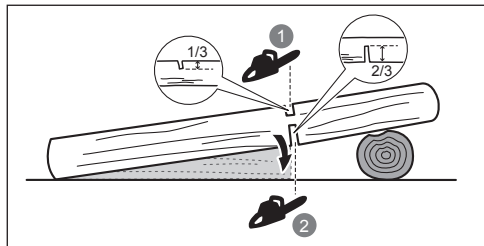

Ko krojite na klancu, vedno stojte na tisti strani debla, kjer je teren višje. Za ohranitev nadzora med »prežagovanjem« sprostite pritisk žaganja blizu konca reza, ne da bi popustili oprijem ročajev obrezovalne žage. Pazite, da veriga ne pride v stik s tlemi. Po dokončanju reza počakajte, da se veriga žage zaustavi, preden obrezovalno žago premaknete. Ko se pomikate od drevesa do drevesa, vedno ugasnite motor.

## KLEŠČENJE DREVESA

Kleščenje pomeni odstranjevanje vej s padlega drevesa. Pri kleščenju dopustite, da spodnje, večje veje podpirajo deblo in ga držijo nad tlemi. Manjše veje odstranite z enim rezom. Veje pod napetostjo je treba žagati od spodaj navzgor, da se prepreči zagozdenje obrezovalne žage.

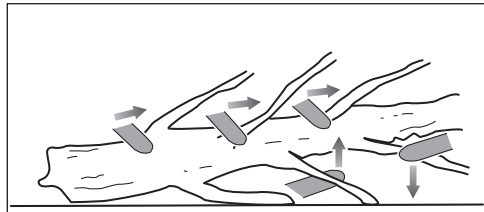

## VZMETNE PALICE

Odskočno deblo je vsako deblo, veja, ukoreninjen štor ali mlado drevesce, ki je upognjeno pod pritiskom zaradi



drugega lesa, tako da odskoči nazaj, če odžagamo ali odstranimo les, ki ga zadržuje.

Pri podrtem drevesu obstaja velika možnost, da med razrezovanjem debla od štora ukoreninjeni štor odskoči nazaj v pokončen položaj. Bodite pozorni na odskočna debla, ker so nevarna. Ne poskušajte žagati ukvirjenih verig ali štrcljev, ki so pod pritiskom, razen če ste za to strokovno usposobljeni.

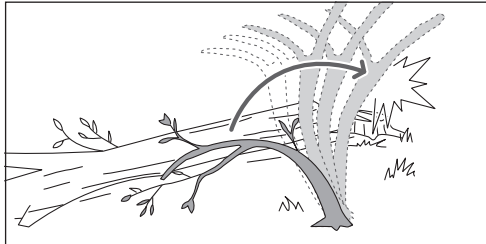

**⚠ OPOZORILO!** Vzmetne palice so nevarne in lahko uporabnika udarijo, zaradi česar lahko ta izgubi nadzor nad obrezovalno žago. Posledica tega so lahko težke ali usodne poškodbe delavca. Vzmetne drogove lahko žagajo le usposobljeni uporabniki.

### TRANSPORT IN SHRANJEVANJE

- Pred shranjevanjem ali transportom izdelka izdelek izklopite, odstranite baterijski vložek in počakajte, da se ohladi.
- Očistite vse tujke z izdelka. Shranite jo na suhem in dobro prezračenem mestu, ki ni na dosegu otrok. Shranjujte proč od korozivnih sredstev, kot so vrtno kemikalije in soli za topljenje ledu. Izdelka ne shranjujte na prostem.
- Pred shranjevanjem enote oz. med transportom namestite pokrov za meč.
- Za transport zavarujte izdelek pred premiki ali padci, da preprečite poškodbe oseb ali izdelka.

### PRENAŠANJE LITIJEVIH BATERIJ

Baterije prevažajte v skladu z lokalnimi in državnimi uredbami in predpisi.

Upošteвайте vse posebne zahteve glede pakiranja in označevanja, kadar prevoz opravlja tretja oseba. Zagotovite, da baterije med prevozom ne morejo priti v stik z drugimi baterijami ali prevodnimi materiali tako, da zaščitite izpostavljene konektorje z izolacijo, neprevodnimi pokrovčki ali trakom. Ne prevažajte poškodovanih baterij oz. baterij, ki puščajo. Za nadaljnje informacije se obrnite na posredovalno podjetje.

### VZDRŽEVANJE

- Uporabljajte le originalne rezervne dele in dodatke, ki jih priporoča proizvajalec. V nasprotnem primeru naprava lahko slabo deluje, povzroči poškodbe, garancija pa ne velja več.
- Servisiranje zahteva posebno pozornost in znanje in naj jo zato opravlja samo izurjeni servisni tehnik. Izdelek naj servisirajo izključno v pooblaščenem servisnem centru.
- Opravite lahko samo tukaj navedene prilagoditve ali popravila. Druga popravila izdelka naj izvedejo izključno na pooblaščenem servisu.
- Nepravilno vzdrževanje in odstranjevanje ali spreminjanje varnostnih naprav lahko povzroči nepravilno delovanje izdelka, kar poveča možnost hude telesne poškodbe. Izdelek naj bo profesionalno vzdrževan in varen.

- Brušenje verige na varen način je težka, natančna naloga, ki jo lahko izvajajo le izkušeni in usposobljeni strokovnjaki. Proizvajalec močno priporoča, da obrabljeno ali topo verigo zamenjate z novo, ki je na voljo na pooblaščenem servisu. Številka dela je navedena v tabeli s specifikacijami izdelka v tem priložniku.
- Sledite navodilom za mazanje ter preverjanje in prilagajanje napetosti verige.
- Po vsaki uporabi očistite plastične dele z mehko, suho krpo.
- Pogosto preverjajte, ali so vse matice in vijaki dobro priviti in tako zagotovite varno delovno stanje opreme. Vsak poškodovani del mora ustrezno popraviti ali zamenjati pooblaščen servisni center.

### URNIK VZDRŽEVANJA

#### Dnevno preverjanje

Mazanje meča	Pred vsako uporabo
Napetost verige	Pred vsako uporabo in ob rednih intervalih
Ostrino verige	Pred vsako uporabo (vizualni pregled)
Poškodovanost delov	Pred vsako uporabo
Privitost pritrdil	Pred vsako uporabo
<b>Preverite in očistite</b>	
Meč	Pred vsako uporabo
Celotno žago	Po vsaki uporabi

#### SPOZNAJTE SVOJ IZDELEK

Glejte stran 195.

1. Ščitnik rezila
2. Meč
3. Sprožilni gumb
4. Gumb sprožilca
5. Veriga žage
6. Pokrov za meč žage
7. Priročnik za uporabo
8. Olje za verigo in palico
9. LED luči
10. Gumb za zaklep vodil meča
11. Gumb napenjalnika verige
12. Odprtina za baterijo
13. Akumulator
14. Polnilec

### VARNOSTNE NAPRAVE

#### Lovilec verige

Lovilec verige prepreči, da bi ohlapna ali strgana veriga poletela proti uporabniku.

#### Meči

Na splošno imajo vodila meča s konicami majhnega premera nekoliko manjšo možnost povratnega udarca. Uporabljajte kombinacijo meča in verige, ki je ravno prav dolga za zeleno opravilo. Predolgi meči povečajo tveganje za izgubo nadzora med žaganjem. Redno preverjajte napetost verige. Pri žaganju manjših vej (manj, kot je celotna dolžina meča) je nevarnost snetja veriga v primeru napačne napetosti še večja.

## Veriga žage z nizkim odsunkom

Veriga žage z nizkim odsunkom pomaga preprečevati pojav odsunkov.

Grabilci (vodilni zobje) pred vsakim rezalnim zobom lahko zmanjšajo moč reakcije pri odsunku, tako da preprečijo, da se rezalni zobi ne bi zakopali pregloboko na območju odsunka. Uporabljajte le kombinacije mečev in verig, ki jih priporoča proizvajalec.

Pri brušenju verige izgubijo nekaj od svojih lastnosti glede odsunka, zaradi česar je potrebna posebna pozornost. Zaradi varnosti zamenjajte verige, ko se njihova učinkovitost zmanjša.

### Zaščita pred pregrevanjem

Baterijski vložek ima zaščito pred pregrevanjem, ki je zasnovana za zaščito celic baterije pred poškodbami v primeru visokih temperatur. Ta funkcija lahko povzroči, da baterija preneha napajati izdelek, dokler se celice baterije ne ohladijo. Če je baterijski vložek vroč na dotik, pred nadaljevanjem dela počakajte, da se ohladi. Če izdelek še vedno ne deluje, baterijski vložek priključite na polnilec, ki lahko prav tako označuje zaščito pred pregrevanjem. Ko se baterije celice ohladijo, polnilec začne polniti baterijo.

**OPOMBA:** Visoke temperature okolja nad 30 °C in močna električna orodja, kot so obrezovalne žage, lahko povzročijo hitrejše segrevanje celic baterije. Baterijski vložek redno preverjajte in če je tople na dotik, zamenjajte baterijo ali počakajte, da se baterija ohladi.

**OPOMBA:** Indikatorska lučka LED za baterijo ne deluje, če je zaščitna funkcija baterije povzročila prekinitev napajanja orodja.

### INDIKATOR LED (RY18PSX15A)

LED	Stanje	Opis
Zelena barva	Normalna obremenitev	Uporabnik za žaganje uporablja ustrezno količino sile.
Oranžna	Visoka obremenitev	Uporabnik za žaganje uporablja močno silo. Uporabite manjšo silo, da zmanjšate obremenitev izdelka.
Rdeča barva	Preobremenitev	Uporabnik za žaganje uporablja premočno silo. Izdelek se bo ustavil.

### SIMBOLI NA IZDELKU



Varnostni alarm



Pred uporabo izdelka preberite in razumite vsa navodila. Upoštevajte vsa opozorila in varnostna navodila.



Nosite zaščito za oči, ušesa in glavo.



Nosite si nedrseče, močne delovne zaščitne rokavice.



Ko uporabljate izdelek, nosite zaščitno obutev, ki ne drsi.



Ne izpostavljajte ga dežju ali vlagi.



Žago uporabljajte tako, da jo trdno držite z obema rokama.



Ne uporabljajte žage tako, da jo držite samo z eno roko.



Bodite pozorni na povratni udarec obrezovalne žage in preprečite stik z vrhom palice.



Zajamčena raven zvočne moči



Evropski znak skladnosti



Britanski znak skladnosti



EurAsian oznaka o skladnosti



Ukrajinski znak skladnosti

001



Zavrtnite za prilagoditev napetosti verige  
+ = Privijite verigo  
- = Sprostite verigo



Smer premikanja verige.  
(Oznaka pod pokrovom zobatega kolesa)

Odpadnih baterij in odpadne električne in elektronske opreme ne odlagajte med nesortirane gospodinjne odpadke. Odpadne baterije in odpadno električno in elektronsko opremo je treba zbirati ločeno. Odpadne baterije, odpadne akumulatorje in svetlobne vire je treba odstraniti iz opreme. Za informacije o recikliranju in mestih zbiranja odpadkov se obrnite na lokalno agencijo ali prodajalca. Skladno z lokalnimi predpisi morajo trgovci na drobno odpadne baterije in odpadno električno in elektronsko opremo morda brezplačno prevzeti. Vaš prispevek k ponovni uporabi in recikliranju odpadnih baterij in odpadne električne in elektronske opreme pomaga zmanjšati zahteve po surovinah. Odpadne baterije, predvsem tiste, ki vsebujejo litij, in odpadna električna in elektronska oprema vsebujejo dragocene materiale in materiale, ki jih je mogoče reciklirati, in lahko v primeru, da se ne odložijo na način, skladen z okoljem, negativno vplivajo na okolje in zdravje ljudi. Če so v odpadni opremi shranjeni osebni podatki, jih izbrišite.



- Napetost verige redno preverjajte in jo po potrebi prilagodite. Veriga, ki je bila zategnjena še topla, je lahko pretesna, ko se ohladi. Veriga mora biti pravilno napeta, kot je določeno v teh navodilih.
- Gumb za zaklep vodil meča zavrtite v smeri urinega kazalca, da ga zaklenete.
  - Namestite baterijski paket. Vstavite baterijski vložek v izdelek. Pred začetkom uporabe se prepričajte, da se zapah na baterijskem vložku zaskoči na ustrezno mesto in da je baterijski vložek povsem vstavljen in varno pritrjen.
  - Napravo zaženite. Pritisnite sprostito sprožilca in stisnite sprožilec stikala.

**OPOMBA:** Za zavstavitve izdelka sprostite sprožilec stikala.

## SIMBOLI V TEM PRIROČNIKU



Opomba



Opozorilo

## KAKO ZAČETI

Glejte stran 196-197

- Nosite osebno zaščitno opremo (OZO). Ob vsaki uporabi izdelka nosite popolno zaščito oči, ušes, nezdrsnе močne rokavice, močno obutev in zaščitna oblačila. Naprave ne uporabljajte, če ste bos ali nosite odprte sandale.
  - Odstranite pokrov vodilne palice.
  - Prilagodite napetost verige. Gumb za zaklep vodil meča zavrtite v nasprotni smeri urinega kazalca, da ga odklenete. Za povečanje napetosti verige gumb za nastavljanje napetosti verige zavrtite v smeri urinega kazalca. Za zmanjšanje napetosti verige gumb za nastavljanje napetosti verige zavrtite v nasprotni smeri urinega kazalca.
- OPOMBA:** Veriga je pravilno napeta, ko je razmik med rezalnim delom verige in palico med 2 in 3 mm. Povlecite verigo na sredini spodnjega dela palice navzdol (stran od palice) iz izmerite razdaljo med palico in rezalnim delom verige.

**OPOMBA:** Temperatura verige se med običajnim delovanjem zviša, zaradi česar se veriga raztegne.

Pri návrhu vašej akumulátorovej píly na prerezávanie boli prvoradá bezpečnosť, výkon a spoľahlivosť.

## ÚČEL POUŽITIA

Akumulátorová píla na prerezávanie je určená len na použitie vonku. Z bezpečnostných dôvodov sa musí tento produkt primerane ovládať neustále oboma rukami.

Tento produkt je určený na rezanie konárov, kmeňov, polien a trávov s priemerom určenom reznou dĺžkou vodiacej lišty. Je určená len na pílenie dreva.

Tento výrobok je určený len na domáce použitia dospelými osobami, ktoré absolvovali primerané školenie o nebezpečenstvách a preventívnych opatreniach/krokoch, ktoré treba prijať počas používania výrobku. Nie je určený na používanie v profesionálnych lesníckych službách.

Nepoužívajte na žiadne iné účely.

## VŠEOBECNÉ BEZPEČNOSTNÉ VÝSTRAHY PRE VÝROBOK

**VAROVANIE!** Prečítajte si všetky pokyny s bezpečnostnými výstrahami, obrázky a parametre uvádzané pre tento výrobok. Pri nedodržaní pokynov uvedených nižšie môže dôjsť k úrazu elektrickým prúdom, požiaru alebo závažnému osobnému poraneniu.

Odložte všetky upozornenia a pokyny použitie v budúcnosti.

Výraz „elektrické náradie“ uvádzaný vo výstrahách sa vzťahuje na produkt napájaný zo siete (s káblom) alebo produkt napájaný akumulátorom (bez kábla).

## PRACOVNÝ PRIESTOR

- **Pracovisko udržiavajte v čistote a správne osvetlené.** Prepchané alebo tmavé miesta zvyšujú pravdepodobnosť nehôd.
- **Nepracujte s mechanickými nástrojmi vo výbušných atmosférach, napríklad v blízkosti zápalných tekutín, plynov alebo prachu.** Mechanické nástroje vytvárajú iskry, ktoré môžu podpáliť takýto prach alebo výpar.
- **Deti a okolostojaci sa počas práce s mechanickým nástrojom nesmú zdržovať v jeho blízkosti.** Rozptýlenie môže spôsobiť, že stratíte nad nástrojom kontrolu.

## ELEKTRICKÁ BEZPEČNOSŤ

- **Zástrčky mechanického nástroja musia zodpovedať zásuvke. Zástrčku nikdy žiadnym spôsobom neupravujte.** S uzemnenými mechanickými nástrojmi nepoužívajte rozdvojné zásuvky. Použitím neupravovaných zástrčiek a zodpovedajúcich zásuviek sa znižuje riziko úrazu elektrickým prúdom.
- **Vyhýbajte sa telesnému kontaktu s uzemnenými povrchmi, napríklad rúrami, radiátormi, sporákmi a chladničkami.** Ak je vaše telo uzemnené, hrozí vysoké riziko úrazu elektrickým prúdom.
- **Nevystavujte produkt dažďu ani mokrému prostrediu.** Voda, ktorá vnikne do mechanického nástroja, zvyšuje riziko úrazu elektrickým prúdom.
- **Kábel nenamáhajte. Nikdy nepoužívajte kábel na prenášanie, ťahanie alebo odpájanie mechanického nástroja.** Kábel nedávajte do blízkosti tepla, oleja, ostrých okrajov alebo pohyblivých dielov.

Poškodené alebo zamotané káble zvyšujú riziko úrazu elektrickým prúdom.

- **Pri práci s mechanickým nástrojom v exteriéri používajte predlžovací kábel vhodný pre použitie v exteriéri.** S káblom vhodným pre použitie v exteriéri sa znižuje riziko úrazu elektrickým prúdom.
- **Ak je nevyhnutné pracovať s mechanickým nástrojom vo vlhkom prostredí, použite zdroj chránený zariadením pre zvyškový prúd.** Použitie zariadenia pre zvyškový prúd znižuje riziko úrazu elektrickým prúdom.

## OSOBNÁ BEZPEČNOSŤ

- **Pri práci s mechanickým nástrojom buďte ostražití, sledujte, čo robíte a používajte zdravý rozum. Nepoužívajte mechanický nástroj, keď ste unavení alebo pod vplyvom drog, alkoholu alebo liekov.** Chvilka nepozornosti počas práce s mechanickými nástrojmi môže spôsobiť závažné osobné poranenie.
- **Používajte osobné ochranné pomôcky. Vždy používajte chrániče zraku.** Ochranné pomôcky ako protiprachová maska, protišmyková bezpečnostná obuv, pevný klobúk alebo chrániče sluchu, používané pre príslušné podmienky, znižujú riziko vzniku osobného poranenia.
- **Zabráňte neúmyselnému spusteniu. Pred zapojením zariadenia do siete a/alebo k jednotke akumulátora, zdvíhaním alebo prenášaním nástroja vždy skontrolujte, či je spínač vo vypnutej polohe.** Pri prenášaní mechanických nástrojov s prstom položeným na spínači alebo pripájaní mechanických nástrojov so zapnutým spínačom sa zvyšuje riziko úrazu.
- **Pred zapnutím nástroja odstráňte prípadný nastavovací klin alebo kľúč.** Keď necháte kľúč alebo klin nasadený na rotujúci diel mechanického nástroja, môže dôjsť k vážnemu poraneniu osôb.
- **Neprečeňujte sa. Neustále zachovávajte pevnú oporu nôh a rovnováhu.** Tak si zaistíte lepšiu kontrolu nad mechanickým nástrojom v nečakaných situáciách.
- **Primerane sa oblečte. Nenoste voľný odev ani šperky. Svoje vlasy a odev majte v bezpečnej vzdialenosti od pohyblivých dielov.** Voľný odev, šperky či dlhé vlasy sa môžu zachytiť do pohyblivých častí.
- **Ak sú zariadenia vybavené pripojením na prostriedky na odsávanie a zber prachu, zaistite, aby boli správne pripojené a primerane sa používali.** Pri použití týchto prostriedkov sa znižujú riziká pochádzajúce z prachu.
- **Nedovoľte, aby znalosti získané počas častého používania náradia spôsobili, že budete ignorovať princípy bezpečnosti pre náradie.** Nedbanlivosť môže spôsobiť závažné poranenie v zlomku sekundy.

## POUŽÍVANIE ELEKTRICKÉHO NÁSTROJA A STAROSTLIVOSŤ OŇ

- **Na nástroj nevyvíjajte silu. Používajte vhodný nástroj pre dané použitie.** Správny mechanický nástroj splní svoju úlohu lepšie a bezpečnejšie pri rýchlosti, na ktorú je určený.
- **Mechanický nástroj nepoužívajte, ak spínač nezapína a nevypína nástroj.** Mechanický nástroj, ktorý sa nedá ovládať spínačom, je nebezpečný a musí sa dať opraviť.

- **Pred vykonávaním akýchkoľvek úprav, výmenou príslušenstva alebo uskladnením elektrického náradia odpojte elektrickú zástrčku zo zdroja napájania a/alebo vyberte z elektrického náradia súpravu batérií, ak sa dá vybrať.** Takéto preventívne opatrenie znižuje riziko neúmyselného spustenia mechanického nástroja.
- **Nečinné mechanické nástroje odložte mimo dosahu detí a nedovoľte používať mechanický nástroj osobám neoznameným s mechanickým nástrojom alebo týmto pokynmi.** Mechanické nástroje sú v rukách netrénovaných osôb nebezpečné.
- **Vykonávajúce údržbu elektrického náradia a príslušenstva.** Skontrolujte, či pohyblivé diely nie sú nesprávne nastavené alebo zablokované, či niektoré diely nie sú poškodené, ako aj akýkoľvek iný stav, ktorý by mohol ovplyvniť činnosť mechanického nástroja. **V prípade poškodenia nechajte mechanický nástroj pre použitím opraviť.** Veľké množstvo nehôd je spôsobených nedostatočnou údržbou mechanických nástrojov.
- **Rezacie nástroje udržiavajte ostré a v čistote.** Správne udržiavané rezacie nástroje s ostrými ostriami sa menej pravdepodobne zaseknú a ľahšie sa ovládajú.
- **Mechanický nástroj, príslušenstvo a vrtáky a pod., používajte v súlade s týmto návodom, pričom berte do úvahy pracovné podmienky a úlohu, ktorú chcete vykonať.** Pri používaní mechanického nástroja na iné ako určené činnosti môže dôjsť k nebezpečným situáciám.
- **Rukoväte a úchopné povrchy udržiavajte suché, čisté a bez zvyškov oleja či maziva.** Klzké rukoväte a úchopné povrchy neumožňujú bezpečnú manipuláciu a ovládanie nástroja v neočakávaných situáciách.

## POUŽÍVANIE AKUMULÁTORA A STAROSTLIVOSŤ OŇ

- **Nabíjajte len s použitím nabíjačky špecifikovanej výrobcom.** Nabíjačka, ktorá je vhodná pre jeden typ jednotky akumulátora, môže pri použití s inou jednotkou akumulátora spôsobiť riziko požiaru.
- **Používajte len mechanické nástroje so špecificky určenými jednotkami akumulátorov.** Pri použití iných jednotiek akumulátora vzniká riziko poranenia a požiaru.
- **Keď sa jednotka akumulátora nepoužíva, nedávajte ju do blízkosti iných kovových objektov, ako sú papierové sponky, mince, kľúče, klice, skrutky či iné malé kovové predmety, ktoré by mohli skratovať svorky.** Pri skratovaní svoriek akumulátora môže dôjsť k popáleninám alebo požiaru.
- **Za nevhodných podmienok, keď by z batérie vytekala kvapalina, predchádzajte kontaktu s ňou.** Pri náhodnom kontakte opláchnite vodou. Ak tekutina zasiahne oči, dodatočne vyhľadajte lekársku pomoc. Tekutina vytečená z akumulátora môže spôsobiť podráždenie alebo popáleniny.
- **Poškodenú alebo upravenú súpravu batérií alebo náradie nepoužívajte.** Poškodené alebo upravené batérie môžu vykazovať nepredvídateľné správanie s následkom požiaru, výbuchu alebo poranenia.
- **Súpravu batérií ani náradie nevystavujte účinkom ohňa ani nadmernej teploty.** Vystavenie účinkom ohňa alebo teploty nad 130 °C môže spôsobiť výbuch.
- **Dodržiavajte všetky pokyny na nabíjanie a súpravu batérií ani náradie nenabíjajte mimo rozsahu teplôt, ktorý je uvedený v pokynoch.** Nesprávne nabíjanie alebo nabíjanie pri teplotách mimo uvedeného rozsahu môže poškodiť batériu a zvýšiť riziko vzniku požiaru.

## OPRAVY

- **Servis mechanického nástroja prenechajte kvalifikovanému servisnému pracovníkovi s použitím len identických náhradných dielov.** Takto zachováte bezpečnosť mechanického nástroja.
- **Nikdy nevykonávajte servis poškodených súprav batérií.** Servis súprav batérií sme vykonávať len výrobca alebo autorizovaní poskytovatelia servisu.

## VŠEOBECNÉ BEZPEČNOSTNÉ VÝSTRAHY PRE PÍLU NA PREREZÁVANIE

- **Počas obsluhy píly na prerezávanie majte všetky časti tela v bezpečnej vzdialenosti od reťaze.** Skôr ako spustíte pílu na prerezávanie sa presvedčte, že reťaz sa ničoho nedotýka. Chvilka nepozornosti pri obsluhu píly na prerezávanie môže viesť k zamotaniu vášho odevu alebo tela do reťaze.
- **Pílu na prerezávanie vždy držte jednou rukou na zadnej rukoväti a druhou rukou na prednej rukoväti.**
- **Pílu na prerezávanie držte len za izolované povrchy na uchopenie, pretože reťaz môže prísť do kontaktu so skrytým vedením.** Reťaze, ktoré sa dotknú kábla pod napätím, môžu spôsobiť vodivosť nechránených kovových častí píly na prerezávanie a spôsobiť obsluhu zasiahnutie elektrickým prúdom.
- **Používajte chrániče zraku** **Odporúčame používať ďalšie ochranné prostriedky na ochranu sluchu, rúk, nôh a chodidiel.** Primerané ochranné prostriedky znížia možnosť poranenia letiacimi úlomkami či náhodným kontaktom s pilovou reťazou.
- **Pílu na prerezávanie neobsluhujte na stroje, na rebríku, na streche ani na inej nestabilnej podpere.** Obsluha píly na prerezávanie týmto spôsobom môže mať za následok vážne poranenie osôb.
- **Vždy si zachovajte pevný postoj a pri obsluhu píly na prerezávanie stojte iba na pevnom, bezpečnom a rovnom povrchu.** Klzké alebo nestabilné povrchy môžu spôsobiť stratu rovnováhy alebo kontroly nad pilou na prerezávanie.
- **Pri rezaní konára, ktorý je napnutý, dávajte pozor na spätný náraz.** Pri uvoľnení napätia v drevenom vlákne môžu pružné zaťažené konáre zasiahnuť obsluhu a/alebo spôsobiť stratu kontroly nad pilou na prerezávanie.
- **Pri rezaní kríkov a mladých stromčekov buďte mimoriadne opatrní.** Tenký materiál sa môže zachytiť v pilovej reťazi a môže ťlahnúť smerom k vám alebo vás vyvieť z rovnováhy.
- **Pílu na prerezávanie prenášajte vypnutú a držte ju za zadnú rukoväť a v dostatočnej vzdialenosti od tela.** Pri preprave alebo skladovaní píly na prerezávanie vždy na pílu nasadte kryt vodiacej lišty. Náležitá manipulácia s pilou na prerezávanie zníži pravdepodobnosť náhodného kontaktu s pohybujúcou sa reťazou.
- **Dodržiavajte pokyny týkajúce sa mazania, napínania reťaze a výmeny lišty a reťaze.** Nesprávne napnutá alebo namazaná reťaz sa môže pretrhnúť alebo zvýšiť pravdepodobnosť spätného nárazu.
- **Píľte len drevo.** Pílu na prerezávanie nepoužívajte na účely, na ktoré nie je určená. Napríklad: pílu na prerezávanie nepoužívajte na rezanie kovov, plastov, muriva alebo iných než drevených stavebných materiálov. Použitie píly na prerezávanie na iné účely, než na aké je určená, môže viesť k vzniku nebezpečnej situácie.



- **Táto píla na prerezovanie nie je určená na stínanie stromov.** Používanie píly na prerezovanie na iné než určené účely by mohlo mať za následok vážne poranenie obsluhy alebo okolostojacich osôb.
- **Pri odstraňovaní zaseknutého materiálu, uskladnení alebo vykonávaní servisu píly na prerezovanie dodržujte všetky pokyny.** Vypínač prepnite do vypnutej polohy a z výrobku vyberte batériu. Neočakávané spustenie píly na prerezovanie pri odstraňovaní zaseknutého materiálu alebo vykonávaní servisu môže mať za následok vážne poranenie osôb.

## PRÍČINY SPÄTNÉHO NÁRAZU A AKO MU MOŽNO PREDCHÁDZAŤ:

Keď sa špička vodiacej lišty dotkne nejakého predmetu alebo keď sa reťaz zakliesni v reze, môže dôjsť k spätnému rázu.

Kontakt hrotu môže v niektorých prípadoch spôsobiť náhlu zvrtnú reakciu, odhodíť vodiacu lištu nahor a dozadu smerom k obsluhujúcemu.

Pri zovretí pílovej reťaze pozdĺž horného okraja vodiacej lišty môže prudko postrčiť vodiacu lištu dozadu smerom k obsluhujúcemu.

Obidve tieto reakcie môžu spôsobiť stratu kontroly nad náradím, čo môže viesť k vážnemu zraneniu. Nespoliehajte sa len na bezpečnostné prvky reťazovej píly. Ako používateľ píly na prerezovanie musíte vykonať niekoľko krokov, aby ste počas činnosti rezania zabránili nehode alebo poraneniu.

Spätný náraz je výsledkom nesprávneho používania píly na prerezovanie a/alebo nesprávnych postupov obsluhy alebo podmienok a dá sa mu predísť nasledujúcimi správnymi bezpečnostnými opatreniami:

- **Pílu na prerezovanie pevne držte tak, že palec a prsty obopínajú zadnú rukoväť píly, obe ruky sú na píle a telo a rameno umiestnite tak, aby ste dokázali odolat' silám spôsobeným spätným nárazom.** Sily spätného nárazu môže kontrolovať obsluhujúci, ak podnikne príslušné predbežné opatrenia. Pílu na prerezovanie neprestaňte držať.
- **Nesiahajte príliš ďaleko a nepíľte nad výškou pliec.** Pomáha to predísť náhodnému kontaktu s koncom a umožňuje lepšiu kontrolu nad pílou na prerezovanie v neočakávaných situáciách.
- **Používajte len výrobcom uvádzané náhradné vodiace lišty a pílové reťaze.** Nesprávne náhradné vodiace lišty a pílové reťaze môžu spôsobiť roztrhnutie reťaze a/alebo spätný náraz.
- **Dodržiavajte pokyny výrobcu na ostrenie a údržbu reťazovej píly.** Pri poklese obmedzovacej pätky môže dochádzať k častejšiemu spätnému nárazu.

## ĎALŠIE BEZPEČNOSTNÉ VÝSTRAHY

- Absolvujte profesionálne organizovaný kurz o používaní a údržbe píľ na prerezovanie, preventívnych opatreniach a prvej pomoci. Odložte si tento návod na neskoršie použitie.
- Píly na prerezovanie sú potenciálne nebezpečné nástroje. Pri nehodách spôsobených používaním píly na prerezovanie dochádza často k strate končatín alebo smrti. Padajúce konáre, zvalujúce sa stromy, kotúlajúce s brvná – to všetko môže zabiť. Ďalšie riziká

predstavuje choré alebo trúchnivejúce drevo. Musíte odhadnúť vlastnú schopnosť bezpečne dokončiť úlohu. Ak máte akékoľvek pochybnosti, prenechajte úlohu profesionálnemu stromovému chirurgovi.

- Nerezte vinič alebo malý podrast (s priemerom menším ako 30 mm).
- Pri prvom používaní výrobku odporúčame vyskúšať si rezanie guľatiny na koze alebo kolíske na pílenie.
- Veľkosť pracovnej zóny závisí od vykonávanej práce, ako aj od veľkosti stromu alebo spracovávaného materiálu. Obsluhujúca osoba si musí uvedomovať a mať kontrolu nad všetkým, čo sa deje na pracovisku.
- Na rezanie nepoužívajte pohyb dopredu a dozadu. Nechajte prácu vykonať reťazi. Zachovávajte ostrosť reťaze a nepokúšajte sa tlačíť reťaz cez rez.
- V konečnej fáze rezu na pílu netlačte. Buďte pripravení udržať hmotnosť píly, po prepílení dreva. V opačnom prípade môže dôjsť k prípadnému závažnému osobnému poraneniu.
- Nezastavujte pílu v strede pílenia. Nechajte ju bežať, kým nevyjde úplne z rezu.
- Aby ste znížili riziko poranenia spojené s kontaktom s pohyblivými časťami, vždy výrobok vypnite, vyberte z neho súpravu batérií a presvedčte sa, že sa všetky pohyblivé časti úplne zastavili.
  - pred čistením alebo odstránením upchatia
  - pred ponechaním výrobku bez dozoru
  - Pred montážou alebo demontážou nástavcov
  - pred kontrolou, údržbou alebo prácou na produkte
- Pri dlhodobom alebo zvýšenom používaní môže dôjsť k zraneniam. Keď používate výrobok dlhší čas, robte si pravidelné prestávky.
- Ak produkt spadne, utrpí silný náraz alebo začne neštandardne vibrovať, okamžite ho zastavte s skontrolovaním, či nedošlo k poškodeniu alebo zistíte príčinu vibrácií Akékoľvek poškodenie sa musí náležite opraviť alebo vymeniť v autorizovanom servisnom centre.
- Výrobok prevádzkujte len pri teplotách v rozsahu 0 °C až 40 °C.
- Výrobok skladujte na mieste s teplotou okolia v rozsahu -10 °C až 50 °C.

## OSOBNÉ OCHRANNÉ POMÔCKY

Kvalitné osobné ochranné prostriedky, ako používajú profesionáli, pomôžu znížiť riziko poranenia obsluhy. Pri obsluhu výrobku by sa mali dodržať tieto body:

- Bezpečnostná helma
  - musí spĺňať EN 397 a mať označenie CE
- Ochrana sluchu
  - musí spĺňať EN 352-1 a mať označenie CE
- Ochrana zraku a tváre
  - musí mať označenie CE a spĺňať EN 166 (pre ochranné okuliare) alebo EN 1731 (pre mriežkové priezory)
- Rukavice
  - musí spĺňať EN ISO 11393-4 a mať označenie CE





- Ochrana nôh (chrániče)
  - musia spĺňať EN ISO 11393-2, mať označenie CE a zabezpečovať všestrannú ochranu.
- Ochranné topánky pri práci s pilou na prerezávanie
  - majú vyhovovať norme EN ISO 20345:2004 a majú byť označené štítkom so zobrazením píly na prerezávanie na preukázanie súladu s normou EN ISO 11393-3. (Príležitostní používatelia môžu používať bezpečnostné čizmy vybavené oceľovými špičkami s ochrannými gumákmi, ktoré spĺňajú EN ISO 11393-5, pokiaľ je terén rovný a existuje len minimálne riziko zakopnutia alebo zachytenia sa o podrast)
- Bundy na prácu s pilou na prerezávanie dreva na ochranu hornej časti tela
  - musí spĺňať EN ISO 11393-4 a mať označenie CE

### DOPLNKOVÉ BEZPEČNOSTNÉ VÝSTRAHY PRE BATÉRIU

- Aby ste zabránili nebezpečenstvu požiaru spôsobeného skratom, poraneniam alebo poškodeniam výrobku, neponárajte náradie, výmennú batériu alebo nabíjačku do kvapalín a postarajte sa o to, aby do zariadení a akumulátorov nevnikli žiadne tekutiny. Korodujúce alebo vodivé kvapaliny, ako je slaná voda, určité chemikálie a bieliace prostriedky alebo výrobky, ktoré obsahujú bielidlo, môžu spôsobiť skrat.
- Akumulátor nabíjajte len na mieste s teplotou okolia v rozsahu 10 °C až 38 °C.
- Akumulátor skladujte len na mieste s teplotou okolia v rozsahu 0 °C až 20 °C.

### POKYNY TÝKAJÚCE SA SPRÁVNÝCH TECHNÍK ZÁKLADNÉHO ODSTRÁŇOVANIA KONÁROV A PRIEČNEHO REZU

#### POROZUMENIE SILÁM V DREVE

Keď porozumiete smerovým tlakom a pnútiam v dreve, môžete redukovať výskyt „zovretí“ alebo ich aspoň pri pílení očakávať. Pnútie v dreve znamená, že vlákna sú ťahané od seba a ak pilíte v tejto oblasti, „zárez“ alebo rez, ako píla postupuje ďalej, bude mať tendenciu otvárať sa. Ak je poleno podpierané na koze a jeho koniec vidí bez podpory cez okraj, na hornej ploche vzniká pnútie, lebo hmotnosť prečnievajúceho polena ťahuje vlákna. Podobne, spodná strana polena bude stláčaná a vlákna tlačené dokopy. Pri vykonaní rezu v tejto oblasti bude mať zárez tendenciu počas rezania sa uzatvárať. Týmto rezom sa zasekne čepeľ.

#### TLAK A ŤAH

Spätné pôsobenie (reakcia) je vždy v opačnom smere, ako je smer otáčania reťaze. Obsluha musí byť pripravená kontrolovať tendenciu výrobku ťahať dopredu alebo tlačíť dozadu. Výrobok bude ťahať dopredu (pohyb dopredu) pri rezaní spodným okrajom lišty. Pri rezaní pozdĺž horného okraja možno výrobok ťahať dozadu (smerom k obsluhu).

#### PÍLA ZASEKNUTÁ V REZE

Vypnite a odpojte súpravu batérií. Nevyťahujte nasilu reťaz a lištu von z rezu, inak sa reťaz pravdepodobne pretrhne a následne môže vyletieť dozadu a udrieť obsluhujúcu osobu. Táto situácia bežne nastane, lebo drevo je nesprávne podporené a dochádza k násilnému uzatvárania rezu pod tlakom, čím dochádza k zovretiu ostria. Ak pri úprave podpery nedôjde k uvoľneniu lišty a reťaze, pomocou

drevených klinov alebo páky roztvorte rez a uvoľnite reťaz. Nikdy sa nepokúšajte spustiť pílu na prerezávanie, keď je už vodiaca lišta v reze alebo záreze.

#### KLÍZANIE/SKÁKANIE

Keď sa píla na prerezávanie prestane počas rezania zahľbovať, vodiaca lišta môže začať skákať alebo sa nebezpečne šmykať po povrchu dreva alebo vetvy, čo môže spôsobiť stratu ovládania píly na prerezávanie. Aby ste znížili klížanie alebo skákanie, vždy reťazovú pílu používajte držiak ju oboma rukami. Pilová reťaz musí vždy vytvárať drážku na rezanie.

Pílou na prerezávanie nikdy nerežte malé ohybné konáre ani kríky. Ich veľkosť a ohybnosť môže ľahko zapríčiniť odskočenie píly smerom k vám alebo jej zachytenie dostatočnou silou, aby došlo k spätnému nárazu. Najlepšimi nástrojmi na tento druh práce sú ručná píla, odvetvovacie nožnice, sekera a iné ručné nástroje.

#### SKRACOVANIE GUĽATINY

Skracovanie je pílenie polien na určité dĺžky. Je dôležité aby ste si zabezpečili pevnú oporu nôh a hmotnosťou rovnomerne rozloženou na oboch nohách. Keď je to možné, guľatinu nadvihnite a podprite pomocou konárov, inej guľatiny alebo klinov. Dodržiavajte jednoduchý návod na jednoduché pílenie. Keď je guľatina podpretá po celej dĺžke, píli sa z vrchu (zhora).

Keď je guľatina podpretá na jednom konci, odpílte 1/3 priemeru zo spodnej strany (zospodu). Potom vykonajte záverečný rez zospodu, ktorý sa spojí s prvým rezom.

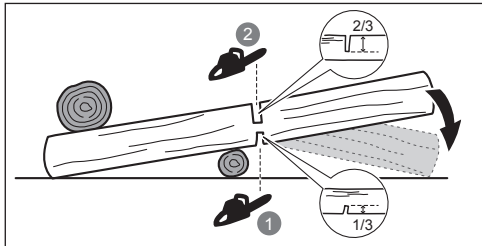

Keď je guľatina podpretá na oboch koncoch, odpílte 1/3 priemeru z vrchnej strany (zhora). Potom vykonajte záverečný rez zo spodných 2/3, ktorý sa spojí s prvým rezom.

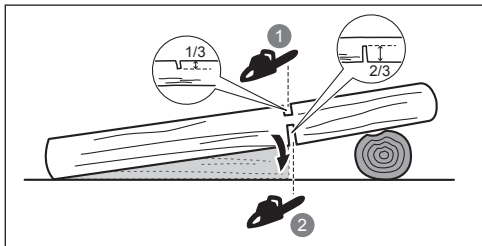

Pri skracovaní na svahu vždy stojte na hornej strane guľatiny. Na zachovanie kontroly pri vykonávaní „prerezania“ uvoľnite tlak pri rezaní v blízkosti konca rezu bez toho, aby ste uvoľnili držanie rukoväti píly na prerezávanie. Nedovoľte, aby sa reťaz dotkla zeme. Po dokončení rezu počkajte na zastavenie reťaze; až potom premiestnite pílu na prerezávanie. Pred presunom od stromu k stromu vždy zastavte motor.

## ODVETVOVANIE STROMU

Odvetvovanie je odstraňovanie konárov z porazeného stromu. Pri odvetvovaní nechajte väčšie spodné konáre, aby držali kmeň nad zemou. Malé konáre odstráňte jedným rezom. Aby ste zabránili zaseknutiu píly na prerezávaní, treba napnuté konáre rezať zdola nahor.

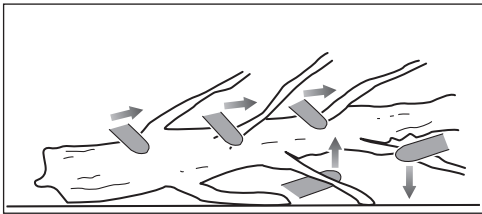

## NAPNUTÉ KONÁRE

Drevo pod pnutím je akékoľvek poleno, vetva, zakorenený peň alebo mladý strom, ktoré sú ohnuté pod tlakom iného dreva a ktoré sa po odrezaní alebo odstránení vymrštiť späť.

U spileného stromu sa môže zakorenený peň vymrštiť smerom hore pri oddeľovaní rezaného kusa od pňa. Dávajte pozor na drevo pod pnutím, je nebezpečné. Nepokúšajte sa ohýbať konáre alebo pahýle, ktoré sú napnuté, pokiaľ na to nemáte profesionálny výcvik a kompetencie.

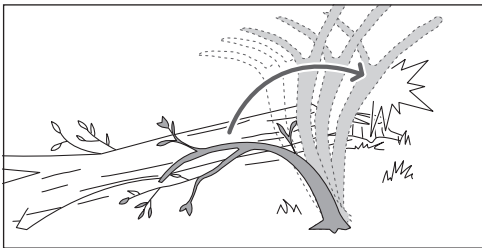

**VAROVANIE!** Napnuté konáre sú nebezpečné a mohli by zasiahnuť obsluhu a spôsobiť stratu kontroly nad pilou na prerezávaní. To môže spôsobiť vážne alebo smrteľné zranenie. Len vyškolení používatelia smú rezať napnuté tyče.

## PREPRAVA A SKLADOVANIE

- Pred uskladnením alebo dopravou výrobok vypnite, vyberte z neho súpravu batérií a nechajte ho vychladnúť.
- Z výrobku odstráňte všetok cudzí materiál. Odložte ho na suché a dobre vetrané miesto, na ktoré nemajú prístup deti. Nedávajte zariadenie do blízkosti korozívnych činiteľov, ako sú záhradné chemikálie a rozmrazovacie soli. Výrobok neuchovávajte vonku.
- Predtým, ako zariadenie odložíte alebo počas prepravy nasadte kryt vodiacej lišty.
- Pri preprave zaistite produkt pred pohybom alebo pádom, aby nedošlo k poraneniu osôb alebo poškodeniu produktu.

## PREPRAVA LÍTIOVÝCH AKUMULÁTOROV

Akumulátory prepravujte v súlade s miestnymi smernicami a nariadeniami.

Keď akumulátory prepravuje tretia strana, dodržiavajte všetky požiadavky na balení a označení. Zabezpečte, aby počas prepravy akumulátory neprišli do kontaktu s inými akumulátormi ani vodivými materiálmi – chráňte obnažené konektory pomocou izolácie, nevodivými viečkami alebo páskou. Neprepravujte akumulátory, ktoré sú prasknuté alebo vytekajú. Ďalšie pokyny zistíte u nasledujúcej spoločnosti.

## ÚDRŽBA

- Používajte len originálne náhradné diely, príslušenstvo a nástavce výrobcu. V opačnom prípade môže dôjsť k možnému poraneniu, nedostatočnému výkonu a strate platnosti záruky.
- Údržba vyžaduje extrémnu starostlivosť a znalosti, a musí byť prevádzkaná výhradne v autorizovanom servise. Servis výrobcu zverte len autorizovanému servisnému stredisku.
- Môžete vykonávať len úpravy alebo opravy popísané v tejto príručke. Ostatné opravy zverte len autorizovanému servisnému stredisku.
- Dôsledky nesprávnej údržby, odstránenia alebo úpravy bezpečnostných zariadení môžu spôsobiť, že výrobok nebude správne fungovať, čo zvyšuje riziko vážneho zranenia. Výrobok odborne udržiavajte a zachovávajte jeho bezpečnosť.
- Bezpečné ostrenie reťaze je náročná precízna úloha, ktorú smú vykonávať len skúsení zruční odborníci. Výrobca dôrazne odporúča vymeniť opotrebovanú alebo tupú reťaz za novú, ktorú získate v autorizovanom servisnom stredisku. Číslo dielu nájdete v tabuľke špecifikácií produktu v tomto návode.
- Dodržiavajte pokyny na mazanie a kontrolu a nastavovanie napnutia reťaze.
- Po každom použití plastové diely očistite mäkkou suchou tkaninou.
- Skontrolujte všetky skrutky, matice v častých intervaloch či sú riadne utiahnuté, aby sa zaistila bezpečná prevádzka stroja. Akýkoľvek poškodený diel sa musí náležite opraviť alebo vymeniť v autorizovanom servisnom centre.

## HARMONOGRAM ÚDRŽBY

### Každodenné čistenie

Mazanie lišty	Pred každým použitím
Napnutie reťaze	Pred každým použitím a pravidelne
Ostrosť reťaze	Pred každým použitím (vizuálna kontrola)
Poškodené diely	Pred každým použitím
Prívetosť pritrídil	Pred každým použitím

### Preverite in očistite

Lišta	Pred každým použitím
Celotno žago	Po každom použití

**OBOZNÁMTE SA S VAŠIM PRODUKTOM**

Pozrite stranu 195.

1. Kryt čepele
2. Vodiaca lišta
3. Západka plynovej páčky
4. Vypínač
5. Pílová reťaz
6. Kryt vodiacej lišty
7. Návod na obsluhu
8. Olej na lištu a reťaz
9. Svetelné indikátory LED
10. Poistné tlačidlo vodiacej lišty
11. Tlačidlo napnutia reťaze
12. Port na batériu
13. Batéria
14. Nabíjačka

**BEZPEČNOSTNÉ ZARIADENIA****Zachytávač reťaze**

Zachytávač reťaze zabráňuje odhodenu pílovej reťaze smerom k obsluhu, ak sa reťaz uvoľní alebo roztrhne.

**Vodiace lišty**

Všeobecne majú vodiace lišty s hrotmi a malým polomerom o niečo menší potenciál spätného nárazu. Mali by ste používať vodiacu lištu a zodpovedajúcu reťaz, ktorá je dostatočne dlhá pre danú úlohu. Dlhšie lišty zvyšujú riziko straty kontroly pri pílení. Pravidelne kontrolujte napnutie reťaze. Pri pílení menších vetiev (menej ako plná dĺžka vodiacej lišty) je vyššia pravdepodobnosť, že dôjde k odhodenu reťaze, pokiaľ jej napnutie nie je správne.

**Pílová reťaz s nízkou tendenciou k spätnému rázu**

Pílová reťaz so slabým spätným nárazom pomáha znižovať pravdepodobnosť, že dôjde k spätnému nárazu.

Výstupky (obmedzovače hĺbky) pred každým rezným zubom minimalizujú silu spätného rázu tým, že bránia rezným zubom príliš hlbokému vniknutiu v zóne spätného rázu. Používajte len kombinácie náhradných vodiacich lišt a reťazí odporúčaných výrobcom.

Po naostrení reťaze buďte veľmi opatrní, pretože ostrením sa znižuje vlastnosť ochrany pred spätným rázom. Pre vašu vlastnú bezpečnosť vymieňajte pílové reťaze pri poklese výkonnosti pílenia.

**Ochrana pred prehrievaním**

Akumulátor je vybavený ochranou pred prehrievaním, ktorá bola navrhnutá s cieľom chrániť akumulátor pred poškodením v prípade vysokých teplôt. Táto funkcia môže spôsobiť zastavenie napájania výrobku akumulátorom až do úplného vychladnutia jeho článkov. Ak je súprava batérií príliš horúca na dotyk, nechajte ju vychladnúť pred opätovným uvedením do prevádzky. Ak výrobok nebude naďalej fungovať, pripojte akumulátor k nabíjačke, ktorá dokáže tiež indikovať ochranu pred prehrievaním. Po ochladnutí článkov akumulátora začne nabíjačka akumulátor nabíjať.

**POZNÁMKA:** Vysoké okolité teploty nad 30° C a náradie s vysokým výkonom, ako napr. píla na prerézavanie, môžu spôsobiť rýchlejšie ohrievanie článkov akumulátora. Akumulátor pravidelne monitorujte a ak je na dotyk horúci, vymeňte akumulátor alebo ho nechajte vychladnúť.

**POZNÁMKA:** Indikátor LED jednotky akumulátora nebude fungovať, pokiaľ funkcia ochrany akumulátora spôsobila prerušenie napájania nástroja z jednotky akumulátora.

**LED KONTROLKA (RY18PSX15A)**

LED	Stav	Opis
Zelená farba	Normálna záťaž	Používateľ pri rezaní vyvíja správnu veľkosť sily.
Oranžová	Vysoké zaťaženie	Používateľ pri rezaní vyvíja veľkú silu. Použite menšiu silu, aby ste zmiernili záťaž na výrobok.
Červená farba	Preťaženie	Používateľ pri rezaní vyvíja príliš veľkú silu. Výrobok sa zastaví.

**SYMBOLY NA PRODUKTE**

Výstražná značka



Pred používaním výrobku si prečítajte a pochopte všetky pokyny. Dodržujte všetky výstrahy a bezpečnostné pokyny.



Používajte chrániče zraku, sluchu a hlavy.



Používajte protišmykové odolné rukavice.



Pri používaní tohto produktu používajte nešmykľavú obuv.



Nevystavujte dažďu ani nepoužívajte vo vlhkom prostredí.



Pri práci držte pílu pevne obidvomi rukami.



Reťazovú pílu nikdy neobsluhujte len jednou rukou.



Dávajte pozor na spätný ráz píly na prerézavanie a vyhnite sa kontaktu s koncom tyče.



Garantovaná úroveň hluku



Európske označenie zhody



Britské označenie zhody



Euroázijská značka zhody



Ukrajinské označenie zhody

001



Otáčaním nastavte napnutie reťaze

+ = Utiahnite reťaz

- = Uvoľnenie reťaze



Smer pohybu reťaze.

(Vyznačené pod krytom reťazového kolesa)

Odpadové batérie a akumulátory a odpadové elektrické a elektronické zariadenia nelikvidujte ako netriedený komunálny odpad. Odpadové batérie a akumulátory a odpadové elektrické a elektronické zariadenia sa musia zbierať separovane. Odpadové batérie, odpadové akumulátory a svetelné zdroje treba z výrobku vybrať. Informácie o zbernom mieste získate od miestneho orgánu verejnej správy alebo vám ich poskytnie maloobchodný predajca. Podľa miestnych predpisov môžu mať maloobchodníci povinnosť bezplatne prevziať odpadové batérie a akumulátory a odpadové elektrické a elektronické zariadenia. Váš príspevok k opätovnému použitiu a recyklácii odpadových batérií a akumulátorov a odpadových elektrických a elektronických zariadení pomáha znižovať dopyt po surovinách. Odpadové batérie a akumulátory, konkrétne tie, ktoré obsahujú lítium, a odpadové elektrické a elektronické zariadenia obsahujú cenné a recyklovateľné materiály, ktoré môžu mať nepriaznivý vplyv na životné prostredie a ľudské zdravie, ak sa nelikvidujú ekologicky vhodným spôsobom. Odstráňte prípadné osobné údaje z odpadového zariadenia.



Varovanie

## ZAČÍNAME

Pozrite stranu 196-197.

1. Používajte osobné ochranné prostriedky (OOP). Vždy, keď budete výrobok používať, používajte kompletnú ochranu zraku, nešmyklivé hrubé rukavice, odolnú obuv a ochranný odev. Nepoužívajte nástroj bosí alebo v otvorených sandáloch.
2. Demontujte kryt vodiacej lišty.
3. Nastavte napnutie reťaze. Na odblokovanie otáčajte poistné tlačidlo vodiacej lišty proti smeru hodinových ručičiek.

Ak chcete zvýšiť napnutie reťaze, gombíkom na napnutie reťaze otáčajte v smere hodinových ručičiek.

Ak chcete znížiť napnutie reťaze, gombíkom na napnutie reťaze otáčajte proti smeru hodinových ručičiek.

**POZNÁMKA:** Napnutie reťaze je správne vtedy, keď je medzera medzi nožom reťaze a lištou 2 až 3 mm. Potiahnite reťaz na mieste strednej spodnej časti lišty smerom nadol (od lišty) a odmerajte vzdialenosť medzi lištou a nožmi reťaze.

**POZNÁMKA:** Pri štandardnej prevádzke teplota reťaze rastie, čo spôsobuje, že sa reťaz rozťahuje. Napnutie reťaze pravidelne kontrolujte a podľa potreby upravte. Reťaz napínaná za tepla môže byť po vychladnutí príliš napnutá. Dbajte na to, aby napnutie reťaze bolo správne nastavené, podľa špecifikácií v tejto príručke.

4. Na zablokovanie otáčajte poistné tlačidlo vodiacej lišty v smere hodinových ručičiek.
5. Namontujte jednotku akumulátora. Do výrobku vložte batériu. Pred začatím prevádzky musí byť západka na batérii zapadnutá v správnej polohe a batéria musí byť vo výrobku úplne a bezpečne nainštalovaná.
6. Spustíte výrobok. Stlačte poistku vypínača a stlačte vypínač.

**POZNÁMKA:** Produkt zastavíte uvoľnením vypínača.

## SYMBOLY V TOMTO NÁVODE



Poznámka

Безопасността, работните характеристики и надеждността имат най-висок приоритет при проектирането на безжичния трион за кастрене.

## ПРЕДНАЗНАЧЕНИЕ

Безкабелният трион за кастрене е предназначен за употреба само на открито. От съображения за безопасност този продукт трябва по всяко време да бъде управляван и контролиран стабилно с две ръце.

Продуктът е предназначен за рязане на клонови дънери, трупи и греди с диаметър, определен от режещата дължина на водещата шина. Предназначен е за рязане единствено на дърво.

Продуктът трябва да се използва само за домашно приложение от пълнолетни лица, които имат подходящо обучение в областта на опасностите и превантивните мерки/действия, които трябва да се предприемат при употребата на продукта. Той не трябва да се използва за професионално рязане на дърва.

Не го използвайте за никакви други цели.

## ОБЩИ ПРЕДУПРЕЖДЕНИЯ ЗА БЕЗОПАСНОСТ ПРИ РАБОТА С ПРОДУКТА

**⚠ ПРЕДУПРЕЖДЕНИЕ!** Прочетете всички инструкции с предупреждения за безопасност, илюстрации и спецификации, предоставени с този продукт. Неспазването на всички инструкции, посочени по-долу, може да доведе до токов удар, пожар и/или сериозно нараняване.

**Съхранявайте всички предупреждения и инструкции за бъдещи справки.**

Терминът „електрически инструмент“ в предупрежденията се отнася до електрически продукт (с кабел) или работещ с батерия (безжичен).

### БЕЗОПАСНОСТ НА РАБОТНАТА ЗОНА

- **Поддържайте работното пространство чисто и добре осветено.** Безпорядъкът или тъмнината в работното пространство са предпоставка за злополуки.
- **Не използвайте електрически инструменти в експлозивни среди, например в присъствието на запалителни течности, газове или прах.** По време на работа електрическите инструменти произвеждат искри, които могат да възпламенят прах или пари.
- **Дръжте децата и страничните наблюдатели далече, докато боравите с електрически инструмент.** Ако вниманието ви бъде отклонено, може да загубите контрола над електрическия инструмент.

### ЕЛЕКТРИЧЕСКА БЕЗОПАСНОСТ

- **Щепселът на електрическия инструмент трябва да е съвместим с контакта. В никакъв случай не внасяйте изменения в конструкцията на щепсела.** Когато работите със занулени електрически инструменти, не използвайте адаптери за щепсела. Използването на оригиналните щепсели и контакти намалява риска от токов удар.
- **Избягвайте допир със заземени повърхности, като тръби, радиатори, печки и хладилници.** Когато тялото ви е заземено, рискът от възникване на токов удар е по-голям.
- **Не излагайте продукта на дъжд или влажни условия.** Проникването на вода в електрическия инструмент повишава опасността от токов удар.

- **Не насилвайте захранващия кабел. Никога не носете, не изключвайте и не дърпайте електрическия инструмент за кабела.** Предпазвайте кабела от нагряване, омасляване, допир до остри ръбове или до подвижни звена на машини. Повредените или усукани кабели увеличават риска от токов удар.
- **Когато работите с електрически инструмент на открито, използвайте само удължителни кабели, предназначени за работа на открито.** Използването на удължител, предназначен за работа на открито, намалява риска токов удар.
- **Ако не можете да избегнете използването на електрически инструмент на влажно място, използвайте RCD (прекъсвач със защитно изключване).** Използването на RCD намалява опасността от електрически удар.

### ЛИЧНА БЕЗОПАСНОСТ

- **Бъдете бдителни, внимавайте какво правите и проявявайте благодарумие, когато боравите с електрически инструмент. Не използвайте електрическия инструмент, когато сте уморени или под влиянието на наркотични вещества, алкохол или лекарства.** Миг невнимание, докато боравите с електрически инструмент, е достатъчен за получаването на сериозни наранявания.
- **Използвайте лична защитна екипировка. Винаги носете защитни очила.** Предпазни средства като маска против прах, непълзгащи се предпазни обувки, твърда шапка или антифони, използвани при подходящи условия, ще намалят физическите наранявания.
- **Не допускайте нежелано стартиране. Преди да вдигате или носите инструмента и преди да го включвате в електрическата мрежа и/или батерия, винаги проверявайте дали превключателят е на позиция OFF (изкл.)** Носенето на инструмента с пръст върху превключателя или включването му към електричеството, докато превключателят му е на включен, е предпоставка за злополуки.
- **Махнете всички гачни или френски ключове за настройка преди да включите инструмента.** Помощен инструмент, забравен на въртящ се елемент, може да доведе до физически наранявания.
- **Не се протягвайте, за да работите на трудно достижими места. Винаги стъпвайте стабилно по време на работа и пазете равновесие.** Това дава възможност за по-добър контрол над електрическия инструмент в неочаквани ситуации.
- **Обличайте се целесъобразно. Не носете широки дрехи или украшения. Дръжте косата и дрехите си далече от движещите се части.** Широки дрехи, украшенията, дългите коси могат да бъдат захванати и увлечени от движещи се елементи.
- **Ако устройствата са оборудвани със съоръжение за издърпване и събиране на прах, уверете се, че е то свързано и функционира правилно.** Използването на устройствата за събиране на прах ще намали рисковете, свързани с работа в прашни условия.
- **Не позволявайте опита ви с често използване на инструменти да ви направи прекалено самоуверени и да ви накара да игнорирате принципите за безопасност.** Едно небрежно действие може да доведе до сериозно нараняване в рамките само на секунда.

## ИЗПОЛЗВАНЕ И ОБСЛУЖВАНЕ НА ЕЛЕКТРИЧЕСКИЯ ИНСТРУМЕНТ

- Не насилвайте продукта. Използвайте електрически инструмент, съобразно неговото предназначение. Правилно подобраният електрически инструмент ще свърши работата по-добре и по-безопасно в зададения от производителя диапазон на натоварване.
- Не използвайте електрически инструменти, чиито пусков прекъсвач е повреден. Електрически инструмент, който не може да бъде контролиран посредством превключвател, е опасен и трябва да бъде ремонтиран.
- Изключете щепсела на ел. захранването и/или извадете акумулаторната батерия, ако може да се изважда, от електрически инструмент, преди да извършвате каквито и да е действия по регулиране, смяна на принадлежностите или съхраняване на електрически инструмент. Тази мярка премахва опасността от задействане на електрически инструмент по невнимание.
- Съхранявайте незаетите електрически инструменти на недостъпни за деца места и не позволявайте на лица, незапознати с инструмента или с тези указания, да боравят с него. Когато са в ръцете на неопитни потребители, електрическите инструменти могат да бъдат изключително опасни.
- Поддържайте в добро състояние електрическите инструменти и техните принадлежности. Проверявайте за неизправности или закливане в подвижните елементи, за счупени части или други обстоятелства, които могат да влошат работата на електрически инструмент. Преди да използвате електрически инструмент, се погрижете повредите да бъдат отстранени. Много от трудовете злополуки се дължат на недобре поддържани електрически инструменти.
- Поддържайте режещите инструменти винаги добре заточени и чисти. Инструменти, за които е полагана правилна грижа и са с добре наточени режещи елементи, се управляват по-лесно и вероятността да заядат е по-малка.
- Използвайте електрическите инструменти, принадлежностите и режещите и др. части съобразно тези указания, като се съобразявате с работните условия и с работата, която ще извършвате. Използването на електрически инструменти за различни от предвидените от производителя приложения повишава опасността от възникване на трудови злополуки.
- Поддържайте ръкохватките и повърхностите за захващане сухи, чисти и неомаслени. Хлъзгавите ръкохватки и повърхности за захващане не дават възможност за безопасно управление и контролиране на инструмента при възникване на неочаквани ситуации.

## ИЗПОЛЗВАНЕ И ОБСЛУЖВАНЕ НА ИНСТРУМЕНТА С БАТЕРИЯ

- Презареждайте единствено със зарядното устройство, посочено от производителя. Зарядно устройство, подходящо за зареждане на един вид батерии, може да предизвика риск от пожар, ако бъде използвано за други батерии.
- Използвайте електрически инструменти с батерии единствено със специално предназначение за тях батерии. Използването на всякакви други батерии може да създаде риск от нараняване и пожар.

- Когато батерията не се използва, съхранявайте я далеч от други метални обекти, като например кламери, монети, ключове, гвоздеи, гайки или други малки метални обекти, които могат да направят връзка между клемите. Късото съединение от клемите може да доведе до изгаряния или пожар.
- При неправилно използване батерията може да отдели течност; избягвайте контакт. Ако случайно настъпи контакт, промийте с вода. Ако течността влезе в контакт с очите, потърсете незабавно медицинска помощ. Отделената от батерията течност може да причини възпаление или изгаряния.
- Не използвайте акумулаторна батерия или инструмент, които са повредени или променени по някакъв начин. Повредените или променени батерии могат да работят по непредсказуем начин, което да доведе до пожар, взрив или опасност от наранявания.
- Не излагайте акумулаторна батерия или инструмент на огън или прекалено висока температура. Излагането на огън или на температура над 130 °C може да причини взрив.
- Следвайте всички инструкции за зареждане и не зареждайте акумулаторната батерия или инструмента извън температурния диапазон, посочен в инструкциите. Неправилното зареждане или зареждането при температури извън посочения диапазон може да повреди батерията и да увеличи риска от пожар.

## СЕРВИЗНО ОБСЛУЖВАНЕ

- Ремонтът на електрическите инструменти трябва да се извършва само от квалифицирани специалисти и само с използването на оригинални резервни части. По този начин се гарантира поддържането на безопасност при работа с електрически инструмент.
- Никога не обслужвайте повредени акумулаторни батерии. Обслужването на акумулаторните батерии трябва да се извършва само от производителя или от оторизирани доставчици на услуги по сервизно обслужване.

## ПРЕДУПРЕЖДЕНИЯ ЗА БЕЗОПАСНОСТ ПРИ РАБОТА С ТРИОНА ЗА КАСТРЕНЕ

- Когато трионът за кастрене работи, дръжте всички части на тялото си далеч от режещата верига. Преди да стартирате триона за кастрене, се уверете, че режещата верига не се докосва до нищо. Миг невнимание при работа с триона с кастрене може да доведе до прихващане на дрехите или тялото ви в режещата верига.
- Винаги дръжте триона за кастрене с едната ръка за задната ръкохватка, а с другата – за предната.
- Дръжте триона за кастрене само за изолираните повърхности за хващане, защото режещата верига може да влезе в контакт със скрити кабели. Режещите вериги, които влизат в контакт с проводник, по който тече ток, могат да доведат до протичането на ток по неизолираните метални части на триона за кастрене и да причинят токов удар на оператора.
- Носете защитни средства за очи Препоръчително е да използват допълнителни предпазни средства за слуха, главата, ръцете, краката и ходилата. Подходящите предпазни средства ще намалят риска

от физическо нараняване от летящи отпадъци или неумишлен контакт с веригата на триона.

- **Не работете с триона за кастрене върху дърво, докато се намирате на стълба, покрив или нестабилна подпора.** Използването на триона за кастрене по този начин може да доведе до сериозно физическо нараняване.
- **Винаги стъпвайте стабилно и работете с триона за кастрене само когато стоите на твърда, сигурна и равна повърхност.** Хлъзгавите или нестабилни повърхности може да причинят загуба на равновесия или контрол върху триона за кастрене.
- **Когато режете клон, който е обтегнат под напрежение, бъдете в готовност той да отскочи в определена посока.** Когато напрежението в дървесните влакна се освободи, клоните под напрежение може да ударят оператора и/или да попречат на контрола върху триона за кастрене.
- **Бъдете особено внимателни при рязане на храсти или млади дървета.** Крехкият дървен материал може да се захване за режещата верига и да ви удари или да ви изкара от равновесно положение.
- **Пренасяйте триона за кастрене за задната ръкохватка, изключен и далеч от тялото си.** При транспортиране или прибиране за съхранение на триона за кастрене винаги поставяйте капака на направляващата шина. Правилното боравене с триона за кастрене ще намали вероятността от случаен контакт с движещата се режеща верига.
- **Следвайте инструкциите за смазване, натягане на веригата и смяна на шината и веригата.** Неправилно обтегнатата или недостатъчно смазаната верига може да се счупи или да повиши значително опасността от откат.
- **Режете само дървен материал.** Не използвайте трион за кастрене за цели, за които не е предназначен. Например: не използвайте триона за кастрене за рязане на метал, пластмаса, зидария или строителни материали, които не са от дърво. Използването на триона за кастрене за операции, различни от предвидените, може да доведе до опасна ситуация.
- **Този трион за кастрене не е предназначен за поваляне на дървета.** Използването на триона за кастрене не по предназначение може да доведе до сериозно нараняване на оператора или страничните наблюдатели.
- **Спазвайте всички инструкции за отстраняване на заседнали материали, съхранение или обслужване на триона за кастрене.** Уверете се, че превключвателят е изключен и батерията е премахната. Неочаквано задвижване на триона за кастрене по време на почистване на заседнал материал или обслужване може да доведе до сериозно физическо нараняване.

#### ПРИЧИНИ ЗА ВЪЗНИКВАНЕ НА ОТКАТ И НАЧИНИ ЗА ИЗБЯГВАНЕТО МУ:

Може да се получи откат, ако краят на шината влезе в контакт с даден предмет или ако режещата верига бъде затисната и захваната в дървото по време на рязане.

Понякога допир до предмет с върха на водещата шина може да предизвика неочаквана обратна реакция, при която водещата шина отскача нагоре и назад по посока на оператора.

Заклинването на веригата от горната страна на шината може рязко да отхвърли шината по посока на оператора.

В такива случаи е възможно да загубите контрол над триона и да получите сериозно нараняване. Не разчитайте само на предпазните механизми, които има трионът. Като потребител на триона за кастрене трябва да предприемете няколко стъпки, за да предотвратите инциденти и наранявания по време на рязане.

Откатът се дължи на неправилна употреба на триона за кастрене и/или неправилни експлоатационни процедури или условия и може да бъде избегнат, като се вземат подходящи предпазни мерки, както е посочено по-долу:

- **Поддържайте здрав захват с две ръце на триона, като палецът и пръстите обхващат задната ръкохватка на триона за кастрене, и разположете тялото и ръката си така, че да можете да устоите на силите на отката.** Ако се вземат подходящи предпазни мерки, при възникване на откат операторът може да овладее възникващите откатни сили. Не изпускате триона за кастрене.
- **Не се протягайте прекомерно с инструмента и не режете над височина над раменете си.** Това помага да се предотврати неволен контакт с върха и позволява по-добър контрол над триона за кастрене в неочаквани ситуации.
- **Използвайте само резервни направляващи шини и режещи вериги, препоръчани от производителя.** Неправилни резервни направляващи шини и режещи вериги могат да причинят скъсване на веригата и/или откат.
- **Спазвайте инструкциите на производителя при заточване и поддръжка на веригата.** Твърде ниските ограничители на дълбочината увеличават опасността от възникване на откат.

#### ДОПЪЛНИТЕЛНИ ПРЕДУПРЕЖДЕНИЯ ЗА БЕЗОПАСНОСТ

- Посетете професионален курс за използването и поддръжката на триони за кастрене, за превантивни действия и оказване на първа помощ. Съхранявайте ръководството за експлоатация на сигурно място, за да можете да го ползвате и по-късно.
- Трионите за кастрене са потенциално опасни инструменти. Злополуките, свързани с използването на триони за кастрене, често водят до загуба на крайници или смърт. Падащите клони, повалените дървета и търкалящите се дънери също могат да убиват. Нездравият или гниещ дървен материал създава допълнителни опасности. Трябва внимателно да преценявате възможностите си за безопасна справяне със съответната дейност. Ако имате някакви съмнения, оставете работата на професионален лесовъд.
- Не режете асми и/или малки храсталаци (с диаметър под 30 мм).
- Когато работите с продукта за първи път, препоръчително е да режете трупи върху магаре или люлка.
- Площта на работния участък зависи от работата, която ще се извършва, както и от на дървото или от ствола, който ще се обработва. Операторът трябва да внимава и да контролира всичко, което се случва в работната зона.
- При рязане не използвайте движение напред-назад. Оставете веригата да свърши работата. Поддържайте веригата наточена и не се опитвайте да я бутате със сила през прореза.

- Не упражнявайте натиск върху триона в края на рязането. Бъдете готови да поемете тежестта на верижния трион, когато той прореже рязаното дърво и се освободи. Несъобразяването с това предупреждение може да доведе до сериозни контузии.
- Не спирайте триона по средата на рязането. Оставете триона да работи, докато не се освободи от прореза.
- За да намалите риска от наранявания, причинени от контакт с движещи се части, винаги изключвайте продукта и се уверете, че всички движещи се части са спрели напълно:
  - преди почистване или отстраняване на запушвания
  - преди оставяне на izdeliето без надзор
  - преди монтиране или демонтиране на допълнителни приставки
  - преди проверка, поддръжка или работа по продукта
- Продължителното използване на инструмента може да доведе до наранявания или влошаване. Когато използвате продукта продължително време, уверявайте се, че правите редовни почивки.
- Ако продуктът бъде изпуснат, претърпи силен удар или започне да вибрира неестествено, незабавно изключете продукта и проверете за повреди или се опитайте да идентифицирате причината за вибрирането. Поправките и замените на части при повреда трябва да се извършват от оторизиран сервизен център.
- С продукта трябва да се работи само при температури между 0 °C и 40 °C.
- Съхранявайте продукта при околна температура между -10 °C и 50 °C.

### ЛИЧНИ ПРЕДПАЗНИ СРЕДСТВА

Висококачествените лични предпазни средства, използвани от професионалните работници, намаляват опасността от нараняване на оператора. При работа с продукта трябва да се използват следните елементи:

- Предпазна каска
  - трябва да е в съответствие с EN 397 и да има CE маркировка
- Антифони
  - трябва да е в съответствие с EN 352-1 и да има CE маркировка
- Предпазни средства за очите и лицето
  - трябва да имат CE маркировка и да са в съответствие с EN 166 (за защитни очила) или с EN 1731 (за мрежести визьори)
- Ръкавици
  - трябва да е в съответствие с EN ISO 11393-4 и да има CE маркировка
- Защитни средства за краката (гамаша)
  - трябва да са в съответствие с EN ISO 11393-2, да имат CE маркировка и да предоставят цялостна защита.
- Предпазните ботуши при работа с трион за кастрене
  - трябва да отговарят на изискванията на EN ISO 20345:2004 и да бъдат маркирани с щит, изобразяващ трион за кастрене, което показва съответствие с EN ISO 11393-3. (Потребителите, които рядко работят

с уреда, могат да използват предпазни ботуши със стоманена обшивка на пръстите и със защитни маншони. Тези ботуши са в съответствие с EN ISO 11393-5 и могат да бъдат използвани, ако работната зона е равна и съществува минимален риск от съвване или заплитане в наземната растителност)

- Якета при работа с трион за кастрене за защита на горната част на тялото
  - трябва да е в съответствие с EN ISO 11393-6 и да има CE маркировка

### ДОПЪЛНИТЕЛНИ ПРЕДУПРЕЖДЕНИЯ ЗА БЕЗОПАСНОСТ ЗА БАТЕРИЯТА

- За да избегнете опасността от пожар, предизвикана от късо съединение, както и нараняванията и повредите на продукта, не потапяйте инструмента, сменяемата акумулаторна батерия или зарядното устройство в течности и се погрижете в уредите и акумулаторните батерии да не попадат течности. Течностите, предизвикващи корозия или провеждащи електричество, като солена вода, определени химикали, изобелващи вещества или продукти, съдържащи изобелващи вещества, могат да предизвикат късо съединение.
- Зареждайте акумулаторната батерия на място, на което околната температура е между 10 °C и 38 °C.
- Съхранявайте акумулаторната батерия на място, на което околната температура е между 0 °C и 20 °C.

### ИНСТРУКЦИИ ОТНОСНО ПРАВИЛНИТЕ ТЕХНИКИ ЗА ОСНОВНО РЯЗАНЕ НА КЛОНИ И НАПРЕЧНО РЯЗАНЕ

#### РАЗБИРАНЕ НА СИЛИТЕ И ПРОЦЕСИТЕ, ПРОТИЧАЩИ В ДЪРВЕНИЯ МАТЕРИАЛ

Когато разберете посоките на оказване на обтягащо напрежение и притискащ натиск в дървения материал, можете да намалите „прищипванията“ на триона или поне да знаете кога да ги очаквате в процеса на рязане. Когато дървеният материал е обтегнат под напрежение, влакната в дървото се раздалечават и при рязане в тази зона „цепнатината“ или прорезът се разширяват след преминаване на триона. Ако използвате „магаре“ за подпора при рязане на дънер, но единият край на дънера виси без подпора, ще се създаде обтягащо напрежение в горната част на дървения материал, защото теглото на висящата част на дънера ще обтегне влакната. Съответно в долната част на дънера ще се създаде притискащ натиск, защото влакната ще бъдат притиснати едно в друго. Ако направите прорез в тази зона, цепнатината да се опита да се стесни и да се затвори по време на рязането. При този срез острието ще бъде защитано.

#### НАТИСК И ТЕГЛЕНЕ

Противодействащата сила винаги е с посока, обратна на въртенето на веригата. Операторът трябва да е подготвен за възможността продуктът да отскочи и да прави откат. Продуктът отскача (движение напред) при рязане по долния ръб на шината. Уредът може да отскочи назад (към оператора) по време на рязане по дължината на горния край.



## ЗАСЯДАНЕ НА ТРИОНА В ПРОРЕЗА

Изключете и извадете акумулаторната батерия. Не се опитвайте да освободите със сила веригата и шината от прореза, защото това вероятно ще счупи веригата, която може да отхвъркне и да удари оператора. Тази ситуация обикновено възниква, защото рязаното дърво не е поставено на правилна опора и прорязаната част прищипва острието. Ако регулирането на опората не освободи шината и веригата, използвайте дървени клинове или лост, за да разширите прореза и да освободите триона. Никога не опитвайте да стартирате триона за кастрене, когато водещата шина е заседнала в прорез или цепнатина.

## ПЛЪЗГАНЕ/ОТСКАЧАНЕ

Когато трионът за кастрене не успее да задълбае по време на рязане, насочващата шина може да започне да подскача или опасно да се приплъзва по повърхността на дънера или клона, а това евентуално може да доведе до загуба на контрол над триона за кастрене. За да предотвратите или намалите плъзгането или отскачането, винаги използвайте триона с две ръце. Уверете се, че веригата на триона прави жлеб за рязане.

Никога не режете малки, гъвкави клони или храсти с триона за кастрене. Размерът и гъвкавостта им могат лесно да доведат до отскачане на триона към вас или до това той да се заклеши достатъчно силно, че да се предизвика откат. Най-добрите инструменти за този вид работа са ръчен трион, градинарски ножици, брадва или други ръчни инструменти.

## БИЧЕНЕ НА ДЪНЕРА

Биченето представлява нарязване на дънера по дължина на трупи. Важно е да стъпвате стабилно и тежестта ви да е разпределена равномерно между двата крака. Ако е необходимо, дънерът трябва да бъде подпрян с клони, греди или клинове. За да разрязвате леко, спазвайте тези прости указания. Когато дънерът е подпрян по цялата му дължина, трябва да се реже от горната му страна (горно бичене).

Когато дънерът е подпрян само от едната му страна, направете разрез от долната страна на дънера с дълбочина 1/3 от диаметъра му (долно бичене). След това направете финалния срез чрез горно бичене, като го свържете с първия разрез.

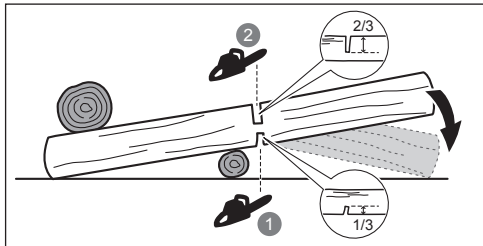

Когато дънерът е подпрян и от двете му страни, направете разрез от горната страна на дънера с дълбочина 1/3 от диаметъра му (горно бичене). След това направете финалния срез чрез долно бичене, за да срезете останалите 2/3 от диаметъра, като го свържете с първия разрез.

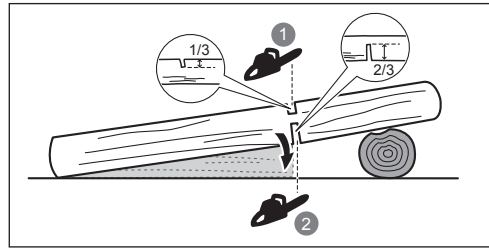

Когато бичите трупи на склон, винаги стойте от горната страна на дънера. За да поддържате контрол при „рязане“, намалете натиска към края на рязането, без да отпускате хватката си върху ръкохватките на триона за кастрене. Не позволявайте на веригата да докосва земята. След приключване на прореза изчакайте веригата да спре, преди да преместите триона за кастрене. Винаги изключвайте мотора, преди да преминете към следващото дърво.

## КАСТРЕНЕ НА ДЪРВО

Кастренето представлява премахване на клони от повалено дърво. Когато кастрите дърво, оставете големите клони от долната му страна, за да го подпират. Отрязвайте малките клони с едно режещо движение. Клоните, които са обтегнати под напрежение, трябва да бъдат отрязвани отдолу нагоре, за да се предотврати заклещането на триона за кастрене.

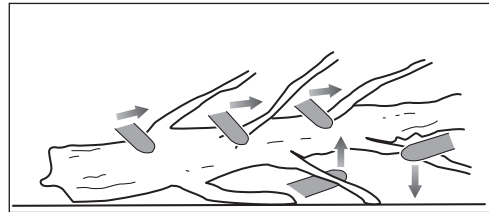

## ПРУЖИННИ ПРЪТИ

Огънатите клони може да са клони, изкоренени пньове или фиданки, които са огънати от друго дърво, така че рязко ще се изправят, когато ги отрежете или махнете дървото, което ги държи.

Съществува сериозен риск изкорененият пън на отсеченото дърво да се освободи и да застане във вертикално положение при рязане, за да се отдели от ствола. Внимавайте - огънатите клони са опасни. Не опитвайте да режете огънати клони или дънери, които са под напрежение, освен ако не сте професионално обучени и компетентни за тази дейност.

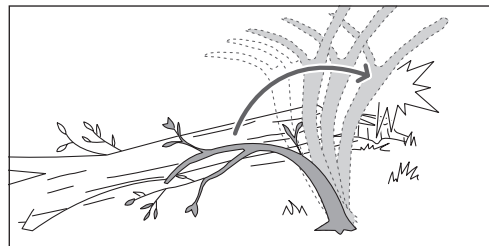



**⚠ ПРЕДУПРЕЖДЕНИЕ!** Еластичните въжета са опасни и могат да ударят оператора, при което той да загуби контрол над триона за кастрене. При което да получите тежки или смъртоносни телесни повреди. Рязането на пружинни стълбове трябва да се извършва от обучени потребители.

## ТРАНСПОРТИРАНЕ И СЪХРАНЕНИЕ

- Изключете продукта, извадете акумулаторната батерия и го изчакайте да се охлади, преди да го приберете за съхранение или да го транспортирате.
- Почистете продукта от всички чужди частици. Съхранявайте я на хладно, сухо и добре проветрявано място, което е недостъпно за деца. Дръжте продукта далече от разяждащи вещества, като например градински химикали и размразяващи соли. Не съхранявайте продукта на открито.
- Поставете капака на водещата шина, когато прибирате за съхранение или транспортирате продукта.
- Когато транспортирате продукта, го обезопасете така, че да не може да се движи или да падне, защото това може да доведе до евентуални наранявания на хора или повреди по продукта.

## ТРАНСПОРТИРАНЕ НА ЛИТИЕВИ БАТЕРИИ

Транспортирайте батериите в съответствие с местните и национални постановления и разпоредби.

Спазвайте всички специални изисквания за пакетиране и етикетирание, когато транспортирате батерии чрез трето лице. Уверете се, че батериите не влизат в контакт с други батерии или проводими материали по време на транспортиране, като предпазите откритите конектори с изолация, непроводими капачета или лента. Не транспортирайте батерии, които са спукани или текат. Свържете се със следната компания за допълнителен съвет.

## ПОДДРЪЖКА

- Използвайте само оригинални резервни части, аксесоари и приставки от производителя. В противен случай може да се влоши работата на инструмента или да получите тежки контузии, а гаранцията ви ще стане невалидна.
- Сервизното обслужване изисква изключително внимание и специфични познания и следва да бъде извършвано само от квалифициран техник. Продуктът трябва да бъде ремонтиран само в упълномощен сервиз.
- Можете да правите само такива настройки и поправки, които са описани в настоящото ръководство. Останалите видове ремонтни дейности трябва да се извършват само в упълномощен сервизен център.
- Последствията от неправилна поддръжка, отстраняване или модификация на предпазните устройства могат да доведат до неправилно функциониране на продукта, което увеличава вероятността от сериозни наранявания. Продуктът трябва да се подлага на професионална профилактика и да се пази.
- Безопасното подостряне на веригата е трудна и прецизна задача, която трябва да се извършва само от опитни и умели професионалисти. Производителят силно препоръчва да подмените износената и застъпена верига с нова, която можете да намерите във вашия упълномощен сервизен център. Каталогният

номер е поместен в таблицата със спецификациите на продукта в настоящото ръководство.

- Следвайте инструкциите за смазване на веригата, както и за проверяване и регулиране на нейната обтегнатост.
- След всяка употреба почиствайте пластмасовите части с мека и суха кърпа.
- Периодично проверявайте дали всички гайки, болтове и винтове са правилно затегнати, за да сте сигурни, че оборудването е в изправност. Всяка повредена част трябва да бъде поправена или заменена от упълномощен сервизен център.

## ГРАФИК ЗА ПОДДРЪЖКА

### Ежедневна проверка

Смазване на шината	Преди всяка употреба
Опън на веригата	Редовно и преди всяка употреба
Острота на веригата	Преди всяка употреба (визуална проверка)
За повредени части	Преди всяка употреба
За разхлабени връзки	Преди всяка употреба

### Проверка и почистване

Шина	Преди всяка употреба
Целия трион	след всяка употреба

## ОПОЗНАЙТЕ ВАШИЯ ПРОДУКТ

Вж. страница 195.

1. Предпазител на диска
2. Шина
3. Бутон за блокиране на пусковия лост
4. Спусък
5. Режеща верига
6. Капак на водещата шина
7. Ръководство за оператора
8. Масло за верига и шина
9. LED светлини
10. Врътка за фиксиране на водещата шина
11. Врътка за обтягане на веригата
12. Гнездо за батерията
13. Батерия
14. Зарядно устройство

## УСТРОЙСТВА ЗА БЕЗОПАСНОСТ

### Ограничител на веригата

Предпазител за веригата не позволява на веригата на триона да бъде отхвърлена към оператора, ако се разхлаби или счупи.

### Шина

Обикновено използването на водещи шини с по-малък радиус при върха намалява вероятността от възникване на откат. Трябва да използвате водеща шина и подходяща верига, които да са с точната дължина за извършване на конкретната дейност. По-дългите шини увеличават риска от загуба на контрола по време на рязане. Редовно проверявайте обтегнатостта на



веригата. Когато режете малки клонове (по-къси от пълната дължина на водещата шина), има по-голяма вероятност веригата да падне или отхвъркне, ако тя не е обтегната както трябва.

### Верига с ниска склонност към откат

Нискооткатните режещи вериги намаляват вероятността от възникване на откат.

Ограничителите на височината, разположени в предната част на всеки зъб, могат да намалят ефекта от отката, като се предотврати навлизането в дълбочина в зоната на отката. Използвайте само комбинации от резервни водещи шини и режещи вериги, посочени от производителя.

Бъдете двойно по-внимателни след заточване на веригата на триона, тъй като тогава веригата става по-податлива на откат. За ваша безопасност подменяйте веригата винаги когато нейната способност за рязане намалява.

### Защита от прекомерна температура

Акумулаторната батерия има защита от прекомерна температура, която е предназначена за защита на клетките на батерията от повреда при висока температура. Тази функция може да прекрати захранването на продукта от батерията, докато клетките се охлаждат. Ако акумулаторната батерия е прекалено гореща, за да я докоснете, оставете я да изстине преди възобновяване на работата. Ако продуктът все още не работи, включете акумулаторната батерия в зарядното устройство, което също може да посочи, че е включена защитата от прекомерна температура. Когато клетките на батерията се охлаждат, зарядното устройство започва да зарежда батерията.

**ЗАБЕЛЕЖКА:** Високата околна температура, над 30° C и високооборотните електрически инструменти, напр. триони за кастрене, може да доведат до по-бързи загряване на клетките на батерията. Проверявайте акумулаторната батерия редовно и ако е топла при допир, я сменете или изчакайте да се охлади.

**ЗАБЕЛЕЖКА:** Светодиодният индикатор на батерията няма да работи, ако защитната функция на батерията е довела до спирането на захранването на инструмента от батерията.

### СВЕТОДИОДЕН ИНДИКАТОР (RY18PSX15A)

Светодиод	Състояние	Описание
Зелен цвят	Нормално натоварване	Потребителят прилага правилната сила по време на рязане.
Кехлибарена светлина	Високо натоварване	Потребителят прилага голяма сила по време на рязане. Прилагайте по-малко сила, за да намалите натоварването върху продукта.
Червен цвят	Претоварване	Потребителят прилага прекалено голяма сила по време на рязане. Уредът ще спре.

## СИМВОЛИ НА ПРОДУКТА



Предупреждение относно безопасността



Прочетете и разберете всички инструкции, преди да използвате продукта. Следвайте всички предупреждения и инструкции за безопасност.



Носете защитни средства за очите, слуха и главата.



Носете здрави ръкавици, пригодени против плъзгане.



Носете непързалици се защитни обувки, когато използвате продукта.



Не излагайте на дъжд и на влажни условия.



Дръжте и работете с триона с двете си ръце.



Не работете с триона, като го държите само с една ръка.



Внимавайте за откат на триона за кастрене и избягвайте контакт с върха на шината.



Гарантирано ниво на шум



Знак за съответствие с европейските изисквания



Знак за съответствие с изискванията на Обединеното кралство



EurAsian знак за съответствие



Знак за съответствие с  
изискванията на Украйна

001



Завъртете, за да регулирате опъна  
на веригата

+ = Обтегнете веригата

- = Отхлабете обтегнатостта на  
веригата



Посока на движение на веригата.  
(Маркирано под капака на зъбното  
колело)

Не изхвърляйте отпадъците от  
батерии, електрическо и електронно  
оборудване като несортирани  
битови отпадъци. Отпадъците  
от батерии и електрически и  
електронно оборудване трябва да  
се събират отделно. Отпадъците  
от батерии, акумулатори и  
светлинни източници трябва да  
бъдат премахнати от оборудването.  
Обърнете се към местните власти  
или към продавача за съвет  
относно рециклирането и местата  
за събиране. Съгласно местните  
разпоредби търговците на дребно  
трябва да бъдат задължени  
да приемат обратно отпадъци  
от батерии и електрическо и  
електронно оборудване. Вашият  
принос за повторната употреба  
и рециклирането на отпадъци  
от батерии и електрическо и  
електронно оборудване помага  
за намаляване на търсенето на  
суровини. Отпадъците от батерии,  
особено съдържащите литий,  
и електрическо и електронно  
оборудване съдържат ценни,  
подходящи за рециклиране  
материали, които може да имат  
неблагоприятно въздействие  
върху околната среда и човешкото  
здраве, ако не бъдат изхвърлени  
по екологичен начин. Ако на  
отпадъчното оборудване има лични  
данни, изтрийте ги.



Когато работите с продукта, винаги носете предпазни  
средства за цялостна защита на очите и слуха,  
нехлъзгащи се, здрави ръкавици, здрави обувки и  
предпазно облекло. Не използвайте инструмента,  
ако сте боси или носите отворени сандали.

2. Махнете капака на направляващата шина.
3. Регулирайте обтегнатостта на веригата. Завъртете  
врътката за фиксиране на водещата шина по посока,  
обратна на часовниковата стрелка, за да отключите.  
За да увеличите опъна на веригата, завъртете  
копчето за регулиране на обтегача на веригата по  
посока на часовниковата стрелка.

За да намалите опъна на веригата, завъртете  
копчето за регулиране на опъна на веригата по  
посока, обратна на часовниковата стрелка.

**ЗАБЕЛЕЖКА:** Обтягането на веригата е правилно,  
когато разстоянието между режещия елемент във  
веригата е шината е между 2 и 3 mm. Дръпнете  
веригата надолу (далеч от шината), в средата  
на долната страна на шината надолу и измерете  
разстоянието между шината и остриетата на  
веригата.

**ЗАБЕЛЕЖКА:** Веригата повишава своята  
температура по време на нормална работа с  
продукта, което води до нейното разтягане.  
Проверявайте опъна редовно и при необходимост  
обтягвайте веригата. Когато затягате веригата,  
докато е топла, когато се охлади, може да се окаже  
прекалено обтегната. Уверете се, че обтягането на  
веригата е правилно регулирано според описаното в  
настоящите инструкции.

4. Завъртете врътката за фиксиране на водещата  
шина по посока на часовниковата стрелка, за да  
заклучите.
5. Поставете акумулаторната батерия.  
Поставете акумулаторна батерия в продукта. Преди  
да започнете работа, се уверете, че фиксаторът  
на акумулаторната батерия щраква на място и  
батерията е напълно поставена и застопорена.
6. Стартирайте продукта.  
Натиснете фиксатора на спусъка и натиснете  
спусъка на превключвателя.

**ЗАБЕЛЕЖКА:** За да спрете уреда продукта, освободете  
спусъка на превключвателя.

## СИМВОЛИ В НАСТОЯЩОТО РЪКОВОДСТВО



Забележка



Предупреждение

## ПЪРВИ СЪПКИ

Вж. страница 196-197.

1. Носете лични предпазни средства.

Головними міркуваннями при розробці цієї бездротової садової пилки були безпека, ефективність та надійність.

### ПЕРЕДБАЧУВАНОМУ ВИКОРИСТАННІ

Бездротова садова пилка призначена для використання тільки на відкритому повітрі. З міркувань безпеки продукт повинен належним чином контролюватися за допомогою двох рук.

Продукт призначений для обрізки гілок, стовбурів, деревини і балок з діаметром, обумовленим довжиною ріжучої частини штанги. Тільки призначено для різання деревини.

Цей виріб призначено тільки для використання у домашньому господарстві дорослими, які отримали відповідну підготовку з приводу ризиків та профілактичних заходів безпеки, які необхідно взяти під час використання пристрою. Не повинно використовуватися для професійного спилування дерев.

Не використовуйте для будь-яких інших цілей.

### ЗАГАЛЬНІ ПОПЕРЕДЖЕННЯ З БЕЗПЕКИ ВИКОРИСТАННЯ

**⚠ Попередження! Вивчіть всі правила безпеки, інструкції, ілюстрації і специфікації, що поставляються з пристроєм.** Недотримання попереджень та інструкцій може призвести до ураження електричним струмом, пожежі та / або серйозної травми.

**Збережіть всі інструкції і вказівки для майбутнього використання.**

Термін "електроінструмент" у попередженнях стосується вашого (дротового) електричного інструменту, що живиться від електромережі, або (бездротового) електричного інструменту, що працює на акумуляторної батареї.

### БЕЗПЕКА РОБОЧОГО МІСЦЯ

- **Утримуйте робоче місце в чистоті і добре освітленим.** Безлад на робочому місці або темні місця спричиняють аварії.
- **Не використовуйте продукт у вибухонебезпечних атмосферах, наприклад, у присутності легко займистих рідин, газів або пилу.** Під час роботи косарки виникають іскри, що можуть призвести до займання пилу або парів.
- **Тримайте дітей та сторонніх осіб подалі під час роботи електроінструментом.** Відволікання уваги може призвести до втрати контролю.

### ЕЛЕКТРОБЕЗПЕКА

- **Вилка живлення електроінструменту повинна відповідати розетці. Ніколи не змінюйте вилку. Не використовуйте ніякі вилки-перехідники з заземленими (замкнутими на землю) електроінструментами.** Не змінені вилки та відповідні розетки зменшують ризик ураження електричним струмом.
- **Уникайте контакту тіла з заземленими поверхнями, такими як труби, радіатори, плити та холодильники.** Існує підвищений ризик ураження електричним струмом, якщо ваше тіло заземлене.
- **Не надавайте електроінструменти впливу дощу або вологих умов.** Попадання води на пристрій збільшує ризик ураження електричним струмом.

- **Не зловжуйте шнур. Ніколи не використовуйте шнур живлення для перенесення, переміщення або вилучення вилки з розетки. Тримайте шнур подалі від тепла, масла, гострих кромок або рухомих частин.** Пошкоджені або заплутані шнури збільшують ризик ураження електричним струмом.
- **При роботі з електроінструментом на вулиці, використовуйте подовжувач, відповідний для використання на відкритому повітрі.** Використання кабелю, придатного для використання на відкритому повітрі, знижує ризик ураження електричним струмом.
- **При роботі з електроінструментом у вологому середовищі використовуйте залишковий поточний пристрій (ЗПП) захищеного живлення.** Використання ЗПП знижує ризик ураження електричним струмом.

### ОСОБИСТА БЕЗПЕКА

- **Будьте уважні, дивіться, що ви робите, і використовуйте здоровий глузд при експлуатації виробу. Не працюйте з виробом, коли ви втомлені або знаходитесь під дією наркотиків, алкоголю або медикаментів.** Найменша необережність при роботі з електроінструментом може призвести до серйозних травм.
- **Використовуйте персональне захисне обладнання. Завжди одягайте захисні окуляри.** Засоби захисту, такі як респіратор, нековзне взуття, каска або засоби захисту органів слуху, що використовуються в належних умовах знизять ризик отримання травми.
- **Виключіть можливість випадкового ввімкнення. Переконайтеся, що вимикач знаходиться у вимкненому положенні перед підключенням до джерела живлення та / або акумуляторної батареї, підніманням або переміщенням інструменту.** Не переносьте електроінструмент з пальцем на вимикачі або подачею живлення на інструмент, який має перемикач, щоб запобігти нещасного випадку.
- **Перед вклученням електроінструменту знімайте регульовальний або гайковий ключ.** Гайковий ключ або регульовальний ключ, залишений на обертаємій частині електроінструменту, може призвести до травми.
- **Не тягніться. Зберігайте правильну стійку і баланс весь час.** Це дозволяє краще контролювати інструмент в несподіваних ситуаціях.
- **Одягайтеся правильно. Не носіть вільний одяг або прикраси. Saçlarınızı ve kıyafetlerinizi hareketli parçalardan uzak tutun.** Вільний одяг, прикраси або довге волосся можуть потрапити в рухомі частини.
- **Якщо є пристрої для підключення для збору пилу, переконайтеся, що вони під'єднані і використовуються правильно.** Використання пилозбірника знижує небезпеку, пов'язану з запыленістю.
- **Не дозволяйте звичці від частого використання пристрою стати причиною втрати пильності та ігнорувати принципи безпеки роботи з пристроєм.** Пам'ятайте, що достатньо частки секунди, щоб отримати серйозні травми.

### ВИКОРИСТАННЯ ТА ДОГЛЯД ЗА ЕЛЕКТРОІНСТРУМЕНТОМ

- **Не перевантажуйте електроінструмент. Використовуйте відповідний для вашої потреби електроінструмент.** Електроінструмент виконає роботу краще і безпечніше при швидкості, для якої він був розроблений.



- **Не використовуйте електроінструмент, якщо перемикач не вклучає та вимикає його.** Будь-який електроінструмент, яким не можливо керувати за допомогою перемикача - небезпечний і повинен бути відремонтований.
- **Перед здійсненням будь-яких налаштувань, заміною аксесуарів або зберіганням пристрою від'єднайте штекер від електричної мережі та/або вийміть акумулятор з електричного пристрою, якщо він зміний.** Такі запобіжні заходи знижують ризик випадкового запуску приладу.
- **Зберігайте непрацюючі електроприлади у недоступному для дітей місці і не дозволяйте особам, які не знайомі з інструкціями електричного прилада або з даними інструкціями, працювати з електроприладами.** Електроінструменти небезпечні в руках недосвідчених користувачів.
- **Обслуговування електричного пристрою та аксесуарів.** Перевіряйте рухомі частини на наявність зміщення елементів або некоректного з'єднання, а також поломки та будь-яких інших чинників, які можуть вплинути на роботу електроінструменту. Якщо пошкоджені, відремонтуйте електроінструмент перед використанням. Багато нещасних випадків є наслідком поганого догляду за електроінструментом.
- **Тримайте ріжучий інструмент гострим і чистим.** Добре доглянутий ріжучий інструмент з гострими ріжучими крайками рідше зв'язується і легше контролюється.
- **Використовуйте електроприлади, приладдя та насадки відповідно до цих інструкцій, урахувавши умови та характер роботи.** Використання електричного інструменту для операцій, які відрізняються від призначених, може призвести до небезпечної ситуації.
- **Тримайте ручки та поверхні захвату сухими, чистими та без слідів мастила та змазки.** Слизькі ручки та поверхні захвату не забезпечують безпечне маніпулювання та керування інструментом у неочікуваних ситуаціях.

#### ВИКОРИСТАННЯ І ДОГЛЯД ІНСТРУМЕНТУ НА БАТАРЕЙКАХ

- **Перезаряджати тільки за допомогою зарядного пристрою, зазначеного виробником.** Зарядний пристрій, що підходить для одного типу акумуляторів, може створити ризик загоряння при використанні з іншим акумуляторним блоком.
- **Використовуйте електроінструменти тільки з призначеними для них акумуляторами.** Використання будь-яких інших акумуляторів, може створити ризик отримання травми і пожежі.
- **Коли акумуляторна батарея не використовується, тримайте її подалі від металевих предметів, таких як кліпси, монети, ключі, цвяхи, гвинти або інші невеликі металеві предмети, які можуть замкнути клеми.** Коротке замикання контактів акумулятора може призвести до опіків або пожежі.
- **У важких умовах експлуатації, рідина може бути випущена з батареї; уникайте контакту.** При випадковому контакті змийте водою. Якщо рідина потрапила в очі, зверніться за медичною допомогою. Рідина з акумулятора може викликати роздратування або опіки.
- **Заборонено використовувати акумулятор або пристрій, що були пошкоджені або модифіковані.** Використання пошкоджених або модифікованих

акумуляторів може мати непередбачувані наслідки, серед яких: виникнення пожежі, вибуху та ризик травмування.

- **Уникайте загоряння та високої температури акумулятору або пристрою.** Загоряння або висока температура понад 130°C можуть стати причиною вибуху.
- **Дотримуйтеся усіх інструкцій щодо заряджання пристрою та уникайте заряджання поза діапазоном температур, що позначені у інструкції.** Неправильне заряджання або заряджання при температурі, поза межами позначеними в інструкції, може пошкодити акумулятор та підвищити ризик виникнення пожежі.

#### ОБСЛУГОВУВАННЯ

- **Дозволяйте обслуговувати ваш електроінструмент тільки кваліфікованому персоналу, використовуючи тільки ідентичні запасні частини.** Це гарантуватиме безпечну експлуатацію електроінструменту.
- **Заборонено використання пошкоджених акумуляторів.** Обслуговування акумуляторів має бути здійснене тільки виробником або у авторизованому сервісному центрі.

#### ЗАГАЛЬНІ ЗАХОДИ БЕЗПЕКИ ПРИ РОБОТІ З САДОВОЮ ПИЛКОЮ

- **Під час експлуатації садової пилки тримайте всі частини тіла якомога далі від ланцюга.** Перед запуском садової пилки переконайтеся, що вона нічого не торкається. Наві при короткому відволіканні уваги при роботі з садовою пилкою на ланцюг може намотатися одяг, або під нього можуть потрапити частини тіла.
- **Завжди тримайте садову пилку однією рукою за задню і другою рукою за передню ручку.**
- **Тримайте садову пилку тільки за ізольовані поверхні, тому що ланцюг може контактувати із прихованою проводкою.** У разі контакту ланцюга з дротом під напругою напруга може передаватися на металеві частини садової пилки, і користувач може бути уражений електричним струмом.
- **Одягайте захисні окуляри Слід використовувати додаткове захисне обладнання для вух, голови, рук, ніг, стоп.** Належне захисне обладнання зменшить можливість травмування від шматків деревини, що відскакують, або від ланцюга пили.
- **Не працюйте з садовою пилкою на дереві, дробині, на даху або на іншій нестабільній опорі.** Таке використання садової пилки може спричинити серйозні травми.
- **При роботі з садовою пилкою завжди тримайте рівновагу та стійте на нерухомій надійній рівній поверхні.** Слизькі або нестабільні поверхні можуть привести до втрати рівноваги та втрати контролю над садовою пилкою.
- **При різанні сучків, які знаходяться під напругою будьте напоготові, щоб отримати віддачу.** Коли натягнута у волокнах зникає, гілка може розпрямитися та вдарили оператора та (або) вибити садову пилку з його рук.
- **Будьте гранично обережні при різанні хмиза і паростків.** Тонкий матеріал може зловити ланцюг пили, вдарили або потягнути вас, порушивши вашу рівновагу.
- **Для перенесення вимикайте садову пилку і тримайте її за задню ручку, утримуючи на відстані від тіла.** При транспортуванні або зберіганні садової пилки завжди надгайте на ланцюг захисну кришку. Правильне поведіння з садовою пилкою знижує ймовірність випадкового контакту з рухомих ланцюгом.



- **Дотримуйтесь інструкцій щодо змащення, натягу ланцюга та заміни штанги та ланцюга.** Неправильно натягнутий або змащений ланцюг може або зламатися, або збільшити шанси на віддачу.
- **Ріжте тільки дерево.** Не використовуйте садову пилку не за призначенням. Зокрема забороняється різати садовою пилкою метал, пластик, цеглу чи інші будівельні матеріали, окрім дерев'яних. Використання садової пилки не за призначенням може призвести до утворення небезпечної ситуації.
- **Ця садова пилка не призначена для вирубки дерев.** Використання садової пилки не за призначенням може стати причиною серйозного травмування оператора або сторонніх осіб.
- **Дотримуйтесь всіх інструкцій під час видалення матеріалів, що застрягли, та вказівок щодо зберігання та обслуговування садової пилки.** Переконайтеся, що бензопилка вимкнена та акумулятор видалений. Неочікуване включення садової пилки під час очищення або обслуговування може призвести до серйозної травми.

#### ПРИЧИНИ І ПРОФІЛАКТИКА ОПЕРАТОРОМ ВІДДАЧІ:

Віддача може виникнути коли ніс або кінчик направляючої шини доторкнеться до об'єкту, або коли дерево змикається та зажимає пильний ланцюг.

Контакт з кінчиком в деяких випадках може викликати раптову зворотну реакцію, штовхнувши направляючу штангу вгору і назад до оператора.

Затиснення пильного ланцюга у верхній частині направляючої шини може підштовхнути направляючу шину швидко у напрямку оператора.

Будь-яка з цих реакцій може призвести до втрати контролю над пилкою, що може призвести до серйозних травм. Не покладайтеся виключно на запобіжні пристрої, вбудовані в пилу. Як користувач садової пилки, ви повинні виконати наступні кроки, щоб уникнути аварійних випадків або травм.

Віддача є результатом неправильного використання садової пилки та (або) неправильних дій оператора чи непридатних умов використання; цього можна уникнути за допомогою запобіжних заходів, що зазначено нижче:

- **Міцно утримуйте садову пилку обома руками так, щоб великий і вказівний пальці охоплювали задню ручку, ставайте і тримайте руки так, щоб не втратити рівновагу в разі віддачі.** Сила віддачі може керуватися за допомогою оператора, якщо виконати відповідні запобіжні заходи. Не випускайте садову пилку з рук.
- **Не перевищуйте та не ріжте вище рівня плечей.** Це допомагає запобігти випадковому контакту з наконечником та дозволяє краще контролювати садову пилку у несподіваних ситуаціях.
- **Використовуйте для заміни тільки напрямні та ланцюги для пилки, які рекомендовано виробником.** Заміна напрямних та ланцюгів пилки на неналежні може спричинити поломку ланцюга або віддачу.
- **Дотримуйтесь інструкцій із заточування і технічного обслуговування виробника для пильного ланцюга.** Зменшення глибини висотоміра може призвести до збільшення віддачі.

#### ДОДАТКОВІ ЗАГАЛЬНІ ПОПЕРЕДЖЕННЯ ЩОДО БЕЗПЕКИ

- Пройдіть професійний курс з безпеки користування та обслуговування садових пил, заходів безпеки

та надання першої допомоги. Будь ласка, збережіть інструкції з безпеки для подальшого використання.

- Садові пилки є джерелом потенційної небезпеки. Інциденти, пов'язані з використанням садової пилки, часто призводять до втрат кінцівок або навіть смерті. Падаючі пилки, повалені дерева, колоди, що котяться можуть всі вбити. Хвора або гниюча деревина створює додаткові ризики. Ви повинні оцінити ваші можливості безпечного завершення завдання. Якщо є сумніви, залиште це в професійному древорубу.
- Ніколи не ріжте лозу і / або невеликий підлісок (менше 30 мм в діаметрі).
- Перед першим використанням пристрою, рекомендовано попрактикуватися різати колоди на козлах для пилання або опори.
- Розмір робочої області залежить від роботи, що виконується, а також від розміру дерева або заготовки, що беруть участь. Оператор повинен бути в курсі, і контролювати все, що відбувається в робочій зоні.
- Не використовуйте рухи назад і вперед при розпилюванні. Нехай ланцюг робить свою роботу. Тримайте ланцюг гострим, і не пробуйте підштовхнути ланцюг через розріз.
- Не тисніть на пилку в кінці різання. Будьте готові взяти на себе вагу пили, коли вона розріже деревину. Невиконання цієї вказівки може привести до серйозної травми або пошкодити пристрій.
- Не зупиняйте пилку на середині операції різання. Зберігайте пилку працюючою, поки не буде видалена з розрізу.
  - перед чистенням або перед усуненням забивання
  - до того, як залишити продукт без нагляду
  - перед встановленням або зняттям приладдя
  - перед перевіркою, проведенням технічного обслуговування, або роботою з продуктом
- Тривале використання інструменту може призвести до травмування або загострення існуючої травми. При використанні приладу протягом тривалого періоду часу, часті перерви.
- Якщо продукт впау, постраждав від важкого впливу або починає вібрувати, негайно зупиніть обладнання та перевірте на наявність пошкоджень або визначте причину вібрації. Будь-яке пошкодження має бути правильно відремонтовано або замінено в авторизованому сервісному центрі.
- Експлуатувати виріб дозволяється при температурі від 0°C до 40°C.
- Зберігайте виріб у місці, де наколишня температура тримається в межах -10-50°C.

#### ЗАСОБИ ІНДИВІДУАЛЬНОГО ЗАХИСТУ

Хорошої якості, засоби індивідуального захисту, які використовуються професіоналами допоможуть знизити ризик отримання травми оператором. При роботі з виробом слід використовувати такі предмети:

- Шолом безпеки
  - повинні відповідати EN 397 і мати маркування CE

- **Захист органів слуху**
  - повинні відповідати EN 352-1 і мати маркування CE
- **Засоби захисту органів слуху**
  - Захист обличчя та очей повинні мати маркування CE і відповідати стандарту EN 166 (для захисних окулярів) або EN +1731 (для сітчастих козирків)
- **Рукавички**
  - повинні відповідати EN ISO 11393-4 і мати маркування CE
- **Захист ніг (шкіряні штани)**
  - повинні відповідати EN ISO 11393-2, мати маркування CE і забезпечити всебічний захист.
- **Робоче взуття для роботи з садовою пилкою**
  - має відповідати стандарту EN ISO 20345:2004 і бути позначеним символом садової пили на підтвердження відповідності стандарту EN ISO 11393-3. (Іноді користувачі можуть використовувати черевики зі сталеним носком з захисними гетрами, які відповідають EN ISO 11393-5, якщо є невеликий ризик падіння або заплутування у підлісок)
- **Робоча куртка для роботи з садовою пилкою, що захищає верхню частину тіла**
  - повинні відповідати EN ISO 11393-6 і мати маркування CE

### ДОДАТКОВІ ПОПЕРЕДЖЕННЯ З ТЕХНІКИ БЕЗПЕКИ ЩОДО ВИКОРИСТАННЯ АКУМУЛЯТОРІВ

- Для запобігання небезпеці пожежі в результаті короткого замикання, травмам і пошкодженню виробів не занурюйте інструмент, змінний акумулятор або зарядний пристрій у рідину і не допускайте потрапляння рідини всередину пристроїв або акумуляторів. Корозійні і струмопровідні рідини, такі як солоний розчин, певні хімікати, вибілювальні засоби або продукти, що їх містять, можуть призвести до короткого замикання.
- Заряджайте акумулятор у місці з температурою від 10°C до 38°C.
- Зберігайте акумулятор у місці, де навколишня температура тримається в межах 0-20°C.

### ВКАЗІВКИ СТОСОВНО ОСНОВНИХ СПОСОБІВ ОБРІЗАННЯ ГЛОК ТА ПОПЕРЕЧНОГО РОЗРІЗАННЯ

#### РОЗУМІННЯ СИЛ В ДЕРЕВИНІ

Коли ви розумієте спрямований тиск і напруження в деревині, можна зменшити "щипки" або, принаймні, очікувати їх під час різання. Напрямок в розрізі означає, що волокна розтягуються, і коли різати в цьому місці "пропил" буде, як правило відкриватися, коли пила проходить скрізь. Якщо колода підтримується на козлі для пиляння і кінець звисає невідтриманим, це створює напругу на верхній частині через навісаючу вагу розтягування волокон деревини. Аналогічним чином, нижня частина деревини буде розрізана а волокна зіштовхнуті разом. Якщо надріз розрізу пропила буде мати тенденцію збільшуватися під час різання. Таке різання може заблокувати лезо.

#### НАТИСНІТЬ І ПОТЯГНІТЬ

Сила реакції завжди протилежна напрямку руху ланцюга. Оператор має бути готовий відсторонитися, щоб контролювати

напрямок руху пристрою та потягнути його назад. Під час різання на нижній кромці панелі пристрій відсторонюється рухом вперед. Продукт може бути виштовхнутий назад (у напрямку до оператора) при різанні вздовж верхнього краю.

#### ПИЛА ЗАСТРЯГЛА В РОЗРІЗІ.

Вимкніть та від'єднайте акумуляторну батарею. Не намагайтеся примушувати ланцюг і штангу через розріз, це може розірвати ланцюг, який може відхитнутися назад і вдарити оператора. Ця ситуація зазвичай виникає через неправильну підтримку деревини і примусові закриття розрізу при стисненні, тим самим затискаючи лезо. При регулюванні підтримки не звільняйте штангу і ланцюг, використовуйте дерев'яні клини або важіль, щоб відкрити розріз і звільнити пилку. Ніколи не намагайтеся вимкнути садову пилку, коли напрямна вже знаходиться в розрізі або пропили.

#### КОВЗАННЯ / ПІДСТРИБУВАННЯ

Коли садова пилка вібрує під час різання, напрямна штанга може почати підстрибувати або ковзати по поверхні колоди або гілки, що може призвести до втрати керування пилкою. Щоб запобігти або знизити ковзання або стрибки, завжди тримайте пилу обома руками. Переконайтеся, що ланцюг пили встановлено у паз для різання.

Ніколи не ріжте маленькі, гнучкі гілки чи хмиз за допомогою садової пилки. Їх розмір і гнучкість можуть легко призвести до того, що пила відстрибне у ваш бік або достатня сила може викликати віддачу. Найкращим інструментом для такого виду роботи є ручна пилка, секатор, сокира або інші ручні інструменти.

#### ПІДТРИМКА КОЛОДИ

Насічка розрізає колоду на потрібну довжину. Важливо переконатися, що ваша опора тверда і ваша вага рівномірно розподіляється на обидві ноги. Коли це можливо, колода повинна бути піднята і підтримуватися за допомогою сучків, колод або чурок. Дотримуйтеся простих інструкцій для зручного розпилювання. Коли колода підтримується по всій її довжині, її розрізають зверху (над козлами).

Коли колода підтримується з одного кінця, спилить 1/3 діаметра з низу (під козлами). Потім зробіть остаточний розріз над козлами, щоб зустріти перший розріз.

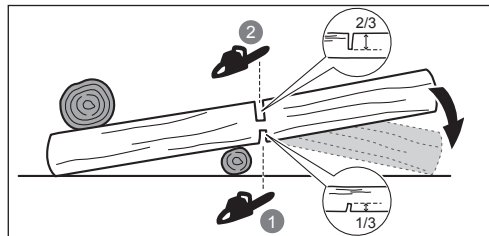

Коли колода підтримується з обох кінців, розпилить 1/3 діаметра зверху (над козлами). Потім зробіть остаточний розріз під козлами нижньої 2/3, щоб зустріти перший розріз.

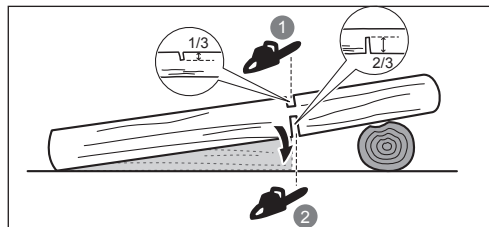



При розпилюванні на схилі завжди стійте на верхньому боці колоди. Щоб зберегти контроль під час "дорізання", в останню мить слід знизити тиск, міцно тримаючи пилку за ручки. Не дозволяйте ланцюгу контактувати з землею. Після завершення різання, перш ніж перемищати пилку, дочекайтеся зупинки ланцюга. Перш ніж перейти від дерева до дерева, завжди зупиняйте двигун.

### ОБРИЗАННЯ СУЧКІВ ДЕРЕВА

Обрізання сучків це видалення гілок з дерева, що впало. При обрізанні сучків, залиште більші ніжні кінцівки для підтримки колоди над землею. Зрізайте дрібні гілки за один прохід. Гілки під навантаженням слід різати знизу вгору, щоб уникнути застрягання садової пилки.

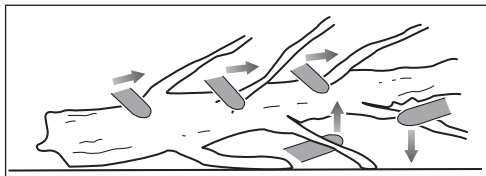

### ПРУЖНІ ШТАНГИ

Пружинячою колодою може бути будь-яка колода, гілка, коренистий пеня, або саджанець, які нахилилися під напругою іншого дерева, так що вони спружинять назад, якщо зрізати або видалити тримаючу деревину.

У впаданого дерева, коренистий пеня має високий потенціал спружинити назад в вертикальне положення під час розкривання, щоб відокремити стовбур від пня. Стежте за пружинячими колодами - вони небезпечні. Не намагайтеся зрізати зігнуті гілки або пні, які під напругою, якщо ви не професійно підготовлені і компетентні в роботі.

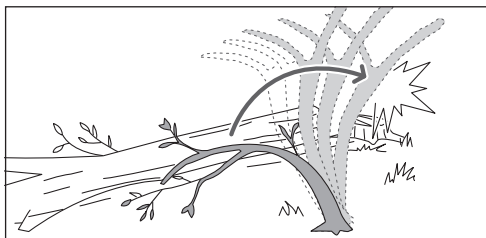

**⚠ Попередження!** Розтяжки небезпечні та можуть вдарити оператора та втрати контролю над садовою пилкою внаслідок цього. Це може призвести до серйозних травм або до смерті оператора. Різання гілок, що знаходяться під напругою, має здійснюватись досвідченими користувачами.

### ТРАНСПОРТУВАННЯ ТА ЗБЕРІГАННЯ

- Перед зберіганням або щиттяням вимкніть пристрій, вийміть акумулятор та дайте пристрою охолонути.
- Почистіть всі сторонні матеріали з продукту. Зберігайте продукт в прохолодному, сухому і добре провітрюваному місці, недоступному для дітей. Зберігати подалі від агресивних агентів, таких як садові хімікати і солей проти обледеніння. Не зберігайте пристрій на відкритому повітрі.
- Завжди кришка направляючої шини потрібна бути встановлена перед зберіганням продукту, або під час транспортування.
- Для транспортування, забезпечіть машину від руху або падіння, щоб запобігти травми людей або пошкодження машини.

### ПЕРЕВЕЗЕННЯ ЛІТЄВИХ БАТАРЕЙ

Здійснюйте транспортування акумуляторної батареї відповідно до місцевих та загальнодержавних норм і правил.

Дотримуйтеся всі спеціальні вимоги до упаковки і маркування при транспортуванні батареї третьою стороною. Переконайтеся, що під час транспортування акумулятор не вступає в контакт з іншими акумуляторними батареями або струмопровідними матеріалами та захистіть відкриті роз'єми ізоляційними непровідними кришками або стрічкою. Чи не переносьте акумулятори, тріснуті або бігу. Зв'язатися з нами для отримання подальших рекомендацій.

### ТЕХНІЧНЕ ОБСЛУГОВУВАННЯ

- Використовуйте тільки оригінальні запасні частини, аксесуари та обладнання від виробника. Невиконання цієї вимоги може привести до можливої травми, поганої продуктивності та може призвести до втрати гарантії.
- Обслуговування вимагає крайньої обережності і знання і повинно бути виконане тільки кваліфікованим фахівцем. Звертайтеся тільки до авторизованого сервісного центру.
- Ви можете зробити регулювання та ремонт, описані в цьому посібнику користувача. Для обслуговування або ремонту, звертайтеся тільки до авторизованого сервісного центру.
- Неналежне технічне обслуговування, видалення або модифікації запобіжних пристроїв можуть призвести до некоректної роботи пристрою, збільшуючи ризик отримання серйозних травм. Тримайте продукт професійно підтримуємим і безпечним.
- Заточування ланцюга є складною процедурою, і виконувати її має досвідчений спеціаліст. Виробник настійно рекомендує замінити зношений ланцюг на новий, що можна зробити у авторизованому сервісному центрі. Номер запчастини доступний в таблиці специфікації продукту в керівництві.
- Дотримуйтеся інструкцій по змашенню і перевірці натягу ланцюга і коректуванню.
- Після кожного використання, очистуйте пластикові частини м'якою сухою тканиною.
- Перевірте всі гайки, болти і гвинти після короткого проміжка часу на правильну герметичність, щоб забезпечити продукт у безпечному робочому стані. Будь-яка пошкоджена деталь, має бути правильно відремонтована або замінена в авторизованому сервісному центрі.

### ГРАФІК РОБІТ ПО ОБСЛУГОВУВАННЮ

#### Щоденна перевірка

Змашування штанги	Перед кожним використанням
Натягання ланцюга	Перед кожним використанням і часто
Гострість ланцюга	Перед кожним використанням (візуальна перевірка)

Для пошкоджених деталей	Перед кожним використанням
-------------------------	----------------------------

Для послабленого кріплення	Перед кожним використанням
----------------------------	----------------------------

#### Огляньте та очистіть

Штанга	Перед кожним використанням
Пила повністю	Після кожного використання



## ЗНАЙ СВІЙ ПРОДУКТ

Дивіться сторінку 195.

1. Щиток
2. Направляюча штанга
3. Відпущення триггеру
4. Курок перемикача
5. Ланцюгова пилка
6. Кришка направляючої штанги
7. Інструкція з експлуатації
8. Олива для ланцюга і штанги
9. СВД лампи
10. Ручка блокування направляючої шини.
11. Рукоятка натяжного пристосування ланцюга
12. Гніздо для акумулятора
13. Акумуляторна батарея
14. Зарядний пристрій

## ЗАХИСНІ ПРИСТРОЇ

### Обмежувач ланцюга

Обмежувач ланцюга запобігає віддачі у бік оператора, якщо ланцюг пилки вивільнився або пошкодився.

### Направляючі штанги

Як правило, направляючі штанги з кінцівками невеликого радіуса мають деяку мірою нижчий, потенціал віддачі. Ви повинні використовувати направляючу шину та відповідні ланцюги, які достатньо довгі для роботи. Більш довгі шини збільшують ризик втрати контролю під час пиляння. Регулярно перевіряйте натяг ланцюга. При різанні дрібних гілок (менших, ніж вся довжина полотнища) ланцюг, швидше за все, буде скинутий, якщо натяг неправильний.

### Ланцюгова пилка з низькою віддачею

Ланцюг пили з низькою віддачею знижає ризик виникнення віддачі.

Сколюючі зуби (глибини) перед кожним різцем можуть звести до мінімуму силу реакції віддачі, запобігаючи врзанню різців занадто глибоко. Використовуйте тільки замінені комбінації направляючої штанги і ланцюга, рекомендовані виробником.

Так як пильні ланцюги заточені, вони втрачають деякі якості низької віддачі та потрібна особлива обережність. Для вашої безпеки, замініть пильні ланцюги при зниженні продуктивності різання.

### Захист від перегріву

Акумуляторна батарея має захист від перегріву, що захищає пристрій від пошкоджень у разі перегріву. Це функція може вимикати пристрій доки батарея не охолоне. Якщо акумулятор теплий на дотик, перш ніж відновити роботу, дайте йому охолонути. Якщо пристрій все ще не працює, підключіть акумулятор до зарядного пристрою, який також може показати захист від перегріву. Коли акумулятор охолоне, зарядний пристрій почне заряджати акумулятор.

**ПРИМІТКА:** Експлуатація пристроїв високої потужності, як-от садова пилка, при температурі навколишнього середовища вище 30° С може призводити до прискореного перегріву акумуляторних батарей. Регулярно перевіряйте акумуляторну батарею, якщо вона тепла на дотик, замініть її, або заждіть доки вона охолоне.

**ПРИМІТКА:** СВД акумулятора не працюватиме, якщо функція захисту батареї викликала зупинку живлення продукту.

## СВІТЛОДІЮДНИЙ ІНДИКАТОР (RY18PSX15A)

Індикатор	Режим	Опис
Зелений	Нормальне навантаження	Користувач застосовує правильний тиск при різанні.
Тління	Високе навантаження	Користувач застосовує сильний тиск при різанні. Зменшіть тиск, щоб знизити навантаження на виріб.
Червоний	Перевантаження	Користувач застосовує надлишковий тиск при різанні. Виріб зупиняється.

## СИМВОЛИ НА ПРОДУКТІ



Попередження



Перед використанням пристрою прочитайте та зрозумійте всі інструкції. Дотримуйтеся всіх попереджень та інструкцій з безпеки використання.



Носіть захист очей, слуху, і голови.



Носіть неслизькі, надміцні рукавички.



Носіть нековзне захисне взуття при використанні продукту.



Не піддавайте впливу дощу або вологих умов.



Тримайте і використовуйте пилу правильно обома руками.



Не використовуйте пилку, використовуючи тільки одну руку.



Зважайте на віддачу садової пилки і не торкайтеся кінця напрямної.





Гарантований рівень звукової потужності



Європейський знак відповідності



Британський знак відповідності



Євразійська знак відповідності.



Український знак відповідності



Поверніть, щоб відрегулювати натяг ланцюга

+ = Затягнути ланцюг  
- = Послабити ланцюг



Напрямок руху ланцюга.  
(Відмічено під кришкою ланцюгового колеса)

Не викидайте старі акумулятори, старе електричне та електронне устаткування разом із несорттованим побутовим сміттям. Старі акумулятори, старе електричне та електронне устаткування збираються окремо. З устаткування необхідно зняти старі батареї, акумулятори та джерела світла. За консультацією по утилізації пристрою слід звернутися до органу місцевої влади або до дилера. Місцеве законодавство може зобов'язувати продавців безкоштовно приймати старі акумулятори та електричне й електронне устаткування. Ваш внесок до справи повторного використання та переробки старих акумуляторів, електричного та електронного устаткування зменшує потребу у сировині. В акумуляторах, особливо літєвих, і старому електричному та електронному устаткуванні містяться цінні, придатні для переробки матеріали, і якщо утилізація такого устаткування проводиться у неекологічний спосіб, це негативно впливає на навколишнє середовище та людське здоров'я. Видаліть персональні дані з устаткування, яке передається на переробку.



## СИМВОЛИ В ЦЬОМУ ПОСІБНИКУ



ПРИМІТКА



Попередження

## ПЕРЕД ПОЧАТКОМ ВИКОРИСТАННЯ

Дивіться сторінку 196-197.

- Надягайте засоби індивідуального захисту (ЗІЗ). Під час роботи з пристроєм слід завжди надягати повний захист для очей, вух, рукавички, що запобігають ковзанню, масивне взуття, та захисний одяг. Не експлуатуйте машину босоніж або у відкритих сандалях.
- Зніміть кришку напрямної балки.
- Відрегулюйте натяг ланцюга. Щоб розблокувати, поверніть ручку фіксації напрямної проти годинникової стрілки.  
Для збільшення натягу ланцюга поверніть ручку натягу ланцюга за годинниковою стрілкою.

Щоб зменшити натяг ланцюга, поверніть ручку натягу ланцюга проти годинникової стрілки.

**ПРИМІТКА:** Ланцюг натягнутий правильно, коли відстань між ріжучими зубами ланцюга та штангою становить від 2 до 3 мм. Відтягніть донизу ланцюг, узявшись за середину нижньої частини (у напрямку від штанги), та виміряйте відстань між штангою та зубцями ланцюга.

**ПРИМІТКА:** Температура ланцюга збільшується при нормальній роботі і викликає розтягнення ланцюга. Перевірте натяг ланцюга часто і при необхідності відрегулюйте. Ланцюг натягнута, коли теплий може бути занадто жорстким при охолодженні. Переконайтеся, що натяг ланцюга правильно відрегульований, як зазначено в цій інструкції.

- Щоб заблокувати, поверніть ручку фіксації напрямної за годинниковою стрілкою.
- Встановіть акумулятор. Вставте акумулятор до пристрою. Перед початком роботи переконайтеся, що фіксатори на акумуляторі клацнули, акумулятор встав на місце, і його надійно закріплено на інструменті.
- Запустіть прилад. Натисніть на запобіжник і потім натисніть на кнопку ввімкнення.

**ПРИМІТКА:** Щоб зупинити вибір, відпустіть кнопку.

Kablosuz budama testeresinin tasarımında güvenlik, performans ve güvenilirliğe en yüksek öncelik verilmiştir.

## KULLANIM AMACI

Kablosuz budama testeresi yalnızca dış mekânlarda kullanım için tasarlanmıştır. Güvenlik nedenleriyle ürün iki elle kullanılarak uygun şekilde kontrol edilmelidir.

Ürün, kilavuz çubuğunun kesme uzunluğuyla belirlenen bir çaptaki dalları, kütükleri, tomukları ve kirişleri kesmek üzere geliştirilmiştir. Sadece ahşap kesmek içindir.

Ürünü profesyonel bakımlı ve güvenli muhafaza edin. Profesyonel ağaç hizmetlerinde kullanılmamalıdır.

Başka herhangi bir amaçla kullanmayın.

## GENEL ÜRÜN GÜVENLİĞİ UYARILARI

**⚠ UYARI! Bu ürünü birlikte sağlanan bütün güvenlik uyarı ve talimatlarını, çizim ve teknik özellikleri okuyun.** Aşağıda belirtilen talimatlara uyulmaması, yangın, elektrik çarpması ve/veya ciddi bedensel yaralanmalar gibi kazalar sebep olabilir.

**İleride başvurmak üzere tüm uyarıları ve talimatları saklayın.**

Uyarılardaki "elektrikli alet" terimi şebeke elektrifiyle çalışan (kablolu) ya da pille çalışan (kablosuz) ürünü ifade eder.

## ÇALIŞMA ALANI GÜVENLİĞİ

- Çalışma alanını temiz tutun ve iyi şekilde aydınlatın. Dağınık veya karanlık alanlar kazaya davetiye çıkarır.
- Elektrikli aletleri yanıcı sıvıların, gazların veya tozun mevcut olduğu patlayıcı atmosferlerde kullanmayın. Elektrikli aletler tozu veya buharları ateşleyebilecek kıvılcımlar oluşturur.
- Bir elektrikli alet kullanırken çocukları ve çevredeki insanları uzaklaştırın. Dikkat dağınıklığı kontrolü kaybetmenize neden olabilir.

## ELEKTRİKSEL GÜVENLİK

- Elektrik fişleri prize uygun olmalıdır. Fişi hiçbir zaman hiçbir şekilde değiştirmeyin. Topraklı elektrikli aletlerle birlikte herhangi bir adaptörlü fiş kullanmayın. Üzerinde değişiklik yapılmayan fişler ve uygun prizler elektrik çarpması riskini azaltır.
- Vücudunuzla borular, radyatörler, kuzine ve buzdolabı gibi topraklı ürünlere temas etmekten kaçının. Vücudunuz topraklanırsa yüksek elektrik çarpması riski mevcuttur.
- Ürünü yağmura veya ıslak koşullara maruz bırakmayın. Elektrikli alete su girmesi elektrik çarpması riskini artırır.
- Kabloyu amacı dışında kullanmayın. Kabloyu hiçbir zaman elektrikli aleti taşımak, çekmek veya fişten çıkarmak için kullanmayın. Kabloyu ısıdan, yağdan, keskin kenarlardan veya hareketli parçalardan uzak tutun. Hasarlı veya dolanmış kablolar elektrik çarpması riskini artırabilir.
- Bir elektrikli aleti açık alanda kullanırken açık alanda kullanıma uygun bir uzatma kablosu kullanın. Açık alanda kullanıma uygun bir kablo kullanmak elektrik çarpması riskini azaltır.
- Eğer bir elektrikli aleti nemli bir yerde kullanmanız kaçınılmazsa bir artık akım cihazı (RCD) korumalı

**kaynak kullanın.** Bir RCD kullanmak elektrik çarpması riskini azaltır.

## KİŞİSEL GÜVENLİK

- Bir elektrikli alet kullanırken dikkatli olun, yaptığınız işe dikkat edin ve sağduyulu olun. Yorgunken veya uyuturucu, alkol veya ilaç etkisi altındayken bir elektrikli alet kullanmayın. Elektrikli aletleri kullanırken bir anlık dikkatsizlik ciddi fiziksel yaralanma ile sonuçlanabilir.
- Kişisel koruyucu ekipman kullanın. Koruyucu gözlük takın. Uygun koşullarda kullanılan toz maskesi, kaymaz güvenlik ayakkabıları, kask veya kulak tıkacı fiziksel yaralanma riskini azaltacaktır.
- Kasıtsız başlamayı önleyin. Aleti yerinden alırken veya taşırken güç kaynağına ve/veya pil takımına bağlamadan önce anahtarın kapalı konumunda olduğundan emin olun. Elektrikli aletleri parmağınız anahtarın üzerinden veya anahtarlı elektrikli aletlerin gücü açıkken taşımak tehlikeye davetiye çıkarır.
- Elektrikli aleti açmadan önce ayar kamasını veya anahtarını çıkartın. Bir ayar anahtarının veya kamanın elektrikli aletin döner parçasına takılı hâlde bırakılması fiziksel yaralanma ile sonuçlanabilir.
- Yukarıya doğru erismeye çalışmayın. Yere sağlam basın ve dengeyi her zaman koruyun. Bu, beklenmedik durumlarda gücün daha iyi kontrol edilmesini sağlar.
- Uygun şekilde giyinin. Bol kıyafet giymeyin veya takı takmayın. Saçlarınızı ve kıyafetlerinizi hareketli parçalardan uzak tutun. Bol kıyafetler, takı veya uzun saç hareketli parçalara yakalanabilir.
- Eğer toz tahliye ve toplama aparatları için bağlantı cihazları sağlanmışsa bunların doğru şekilde bağlandığından ve kullanıldığından emin olun. Toz toplama aparatı kullanmak tozdan kaynaklanan tehlikeleri azaltabilir.
- Makinelerin sık kullanılması ile elde edilen aşınalığın konsantrasyonunuzu kaybettirmesine ve alet güvenliği ilkelerini göz ardı etmenizi sağlamasına izin vermeyin. Dikkatsizce yapılan bir davranış birkaç saniye içinde ciddi yaralanmaya neden olabilir.

## ELEKTRİKLİ ALET KULLANIMI VE BAKIMI

- Elektrikli aletin kapasitesini zorlamayın. Uygulamanız için doğru elektrikli aleti kullanın. Doğru elektrikli alet tasarlandığı işi daha iyi ve daha güvenli bir şekilde yapacaktır.
- Eğer anahtar açılıp kapanmıyorsa makineyi kullanmayın. Anahtarla kontrol edilemeyen her elektrikli alet tehlikelidir ve onarılmalıdır.
- Herhangi bir ayar yapmadan ya da aksesuar değiştirmeden önce fişi güç kaynağından ve/veya pil takımını çıkartılabiliyorsa aletten çıkarın. Bu gibi önleyici güvenlik tedbirleri elektrikli aletin kazara çalışma riskini azaltır.
- Boş konumda olan elektrikli aletleri çocukların ulaşamayacağı yerde depolayın ve elektrikli aleti tanımayan veya bu talimatları bilmeyen kişilerin elektrikli aleti kullanmasına izin vermeyin. Elektrikli aletler eğitimsiz kullanıcıların elinde tehlikelidir.
- Elektrikli aletlerin ve aksesuarların bakımını yapın. Hareketli parçaların hıza kaymasını ve bağlantısını, parçaların kırık olup olmadığını ve elektrikli aletin

çalışmasını etkileyebilecek diğer durumları kontrol edin. Eğer hasarlıysa elektrikli aleti kullanmadan önce onartın. Pek çok kaza bakımı kötü yapılmış elektrikli aletlerden kaynaklanır.

- Kesici aletleri keskin ve temiz tutun. Uygun şekilde bakımı yapılan keskin kesme kenarlarına sahip kesme aletlerinin sıkışma olasılığı daha azdır ve kontrol edilmesi daha kolaydır.
- Elektrik aleti, aksesuarları ve alet uçlarını vb. çalışma koşullarını ve yapılacak çalışmayı dikkate alarak bu talimatlara uygun şekilde kullanın. Elektrikli aleti amaçlananlar dışındaki çalışmalar için kullanmak tehlikeli bir durumun oluşmasına yol açabilir.
- Kulpları ve kavrama yüzeylerini kuru, temiz ve yağdan ve gresten arındırılmış hâlede tutun. Kaygan kulplar ve kavrama yüzeyleri beklenmedik durumlarda aletin güvenli şekilde taşınmasına ve kontrol edilmesine izin vermez.

### PİLLİ ALET KULLANIMI VE BAKIMI

- Sadece üretici tarafından belirtilen şarj cihazı ile şarj edin. Tek bir pil takımı tipine uygun bir şarj cihazı başka bir pil takımı ile birlikte kullanıldığında yangın riski oluşturabilir.
- Elektrikli aletleri sadece özel olarak belirtilmiş pil takımları ile birlikte kullanın. Başka bir pil takımı kullanmak yaralanma ve yangın riski oluşturabilir.
- Pil takımı kullanılmadığı zaman atış, bozuk para, anahtar, çivi, vida ve diğer metal nesnelere gibi bir terminalden diğerine bağlantı oluşturabilecek diğer metal nesnelere uzak tutun. Pil terminallerinin birlikte kısa devre yapması yanığa veya yangına neden olabilir.
- Kötü koşullarda pilden sıvı boşalabilir; temas etmekten kaçının. Eğer kazara temas ederseniz temas eden yeri suyla yıkayın. Eğer sıvı gözlerinize temas ederse ek olarak tıbbi yardım alın. Pilden boşalan sıvı tahrişe veya yanıklara neden olabilir.
- Hasar görmüş ya da değiştirilmiş pil paketi ya da aleti kullanmayın. Hasar görmüş ya da değiştirilmiş piller yangın, patlama ya da yaralanma riskine yol açabilecek beklenmeyen davranış sergileyebilir.
- Pil paketi ya da aleti ateş ya da aşırı ısıya maruz bırakmayın. Ateş ya da 130°C üzerinde ısıya maruz kalmak patlamaya neden olabilir.
- Şarj işlemine ilişkin tüm talimatlara uyun ve pil paketi ya da aleti talimatlarda belirtilen sıcaklık aralığı dışında şarj etmeyin. Belirtilen sıcaklık aralığı dışında şarj edildiğinde pil zarar görebilir ve yangın riski artar.

### SERVİS

- Elektrikli aletinizi sadece aynı yedek parçaları kullanarak nitelikli bir tamirciye onartın. Bu, elektrikli aletin güvenliğinin muhafaza edilmesini sağlar.
- Hasarlı pil takımlarına asla bakım uygulamayın. Pil takımlarının bakımı üretici ya da yetkili hizmet sağlayıcılar tarafından yapılmalıdır.

### GENEL BUDAMA TESTERESİ GÜVENLİK UYARILARI

- Budama testeresi çalışırken testere zincirini tüm vücudunuzun uzağında tutun. Budama testeresini çalıştırmadan önce testere zincirinin herhangi

bir şeye temas etmediğinden emin olun. Budama testeresi çalışırken bir anlık dikkatsizlik giysilerinizin ya da vücudunuzun testere zincirine kapılmasına neden olabilir.

- Budama testeresini daima bir elinizle arka tutamaktan ve diğer elinizle ön tutamaktan tutun.
- Testere zinciri gizli tellere temas edebileceği için, budama testeresini sadece yalıtılmış kavrama yüzeylerinizde tutun. Testere zincirlerinin "akımlı" bir telle temas etmesi, budama testeresinin açtıkları metal kısımlarının "akımlı" olmasına ve operatörün elektrik çarpmasına maruz kalmasına neden olabilir.
- Koruyucu gözlük takın. Kulak, baş, eller, bacaklar ve ayaklar için ilave koruyucu donanım önerilir. Doğru koruyucu donanım, uçan döküntülerin ya da testere zinciriyle temasın neden olabileceği yaralanma olasılığını düşürür.
- Budama testeresini ağaçta, merdivende, çatıda veya sabit olmayan herhangi bir destek üzerinde çalıştırmayın. Budama testeresinin bu şekilde çalıştırılması ciddi kişisel yaralanmalara neden olabilir.
- Her zaman yeterli dayanak kullanın ve budama testeresini ancak sabit, güvenli ve düz bir yüzey üzerinde durarak çalıştırın. Kaygan ya da oynak yüzeyler dengenin ya da budama testeresi kontrolünün kaybına neden olabilir.
- Gergi altındaki bir dalı keserken, geri tepmeye karşı uyanık davranın. Ağaç elyafındaki gerilim serbest kaldığında, yaylı dal operatöre çarpabilir ve/veya budama testeresinin kontrolünün kaybolmasına neden olabilir.
- Çalı ve fidan keserken son derecede dikkatli davranın. İnce malzeme testere zincirine kapılıp size çarpabilir ya da dengenizi kaybettirebilir.
- Budama testeresini, testere kapatılmış ve vücudunuzdan uzaktayken arka tutamağınızdan tutarak taşıyın. Budama testeresini taşır ya da depolarken her zaman kılavuz çubuğu kapağını takın. Budama testeresinin doğru kullanılması hareketli testere zinciriyle kazara temas olasılığını azaltır.
- Yağlama, zincir germe ve çubuk ve zincir değişimi için talimatları uygulayın. Yanlış gerilmiş ya da yağlanmış zincir kopabilir ya da geri tepme olasılığını artırabilir.
- Sadece ahşap kesin. Budama testeresini amacı dışında kullanmayın. Örneğin: Budama testeresini metal, plastik, tuğla ve ya ahşap dışı inşaat malzemesi kesmek için kullanmayın. Budama testeresinin amaçlanandan farklı işlemler için kullanılması tehlikeli bir duruma neden olabilir.
- Bu budama testeresi ağaç kesmeye uygun değildir. Budama testeresinin amacı dışında işlerde kullanılması operatörün veya etrafındakilerin ciddi şekilde yaralanmasıyla sonuçlanabilir.
- Sıkışan malzemeleri temizlerken, budama testeresini depolarken ve testerenin bakımını yaparken tüm talimatlara uyun. Kapalı olduğundan ve batarya paketinin söküldüğünden emin olun. Sıkışan malzemeleri temizlerken veya bakım yaparken budama testeresinin beklenmedik bir şekilde çalışması ciddi kişisel yaralanmalarla sonuçlanabilir.

## GERİ TEPME NEDENLERİ VE OPERATÖR ÖNLEMLERİ:

Kılavuz gövdenin burnu veya ucu bir nesneye dokunduğunda veya kesim sırasında ağaç testere zincirini sardığında ve sıkıştırdığında geri tepme meydana gelebilir.

Bazı durumlarda ucun temas etmesi kılavuz gövdenin kullanıcıya doğru yukarı ve geri tepmesiyle ani bir ters tepkiye neden olabilir.

Testere zincirinin kılavuz gövdenin üst kısmı boyunca sıkışması kılavuz gövdeyi hızlı bir şekilde kullanıcıya doğru geri itebilir.

Bu tepkilerden biri makinenin kontrolünü kaybetmenize neden olabilir ve ciddi fiziksel yaralanma ile sonuçlanabilir. Yalnızca makinedeki dahili güvenlik cihazlarına güvenmeyin. Budama testeresi kullanıcı olarak, kesme işleminde kaza veya yaralanmalardan kaçınmak için atmanız gereken birkaç adım vardır.

Geri tepme, budama testeresinin yanlış kullanılmasının ve/veya yanlış çalıştırma prosedürlerinin veya koşullarının sonucudur ve aşağıda verilen uygun önlemlerin alınmasıyla önlenebilir:

- **Her iki eliniz testerenin üzerindeyken, baş parmağınızı ve parmaklarınızı budama testeresinin arka tutamağına dolayarak sağlamca kavrayın, kolunuzu ve bedeninizi geri tepme güçlerine karşı koyacak şekilde konuşturun.** Geri tepme kuvvetleri eğer doğru önlemler alınırsa kullanıcı tarafından kontrol edilebilir. Budama testeresini bırakmayın.
- **Uzanmayın ve omuz yüksekliği üzerinde kesim yapmayın.** Bu, istenmeyen uç temasını önlemeye yardımcı olur ve beklenmedik durumlarda budama testeresinin daha iyi kontrol edilmesini sağlar.
- **Yalnızca üretici tarafından belirtilen yedek kılavuz çubuklarını ve testere zincirlerini kullanın.** Yanlış yedek kılavuz çubukları ve testere zincirleri testerenin kırılmasına ve/veya geri tepmesine neden olabilir.
- **Testere zinciri için üreticinin bileme ve bakım talimatlarına uyun.** Derinlik mastarı yüksekliğini düşürmek daha güçlü geri tepmeye neden olabilir.

## EK GÜVENLİK UYARILARI

- Budama testerelerinin kullanım ve bakımı, önleyici eylemler ve ilk yardım konularında profesyonelce düzenlenmiş bir kursa katılın. Lütfen bu talimatları daha sonra kullanmak üzere güvenli bir yerde saklayın.
- Budama testereleri tehlikeli olabilecek araçlardır. Budama testeresi kullanımıyla ilgili kazalar çoğu zaman uzuv kaybı veya ölüme sonuçlanır. Düşen dallar, devrilen ağaçlar, yuvarlanan tomruklar da ölümcül olabilir. Hastalıklı ya da çürümüş tomruklar ek tehlike oluşturur. Görevi güvenli tamamlama imkanınızı değerlendirmeniz gerekir. Herhangi bir kuşku halinde, işi profesyonel bir ağaç uzmanına bırakın.
- Bağ kütükleri ve (çapı 30 mm'den az) küçük çalılık kesmeyin.
- Ürünü ilk kez kullanırken tomrukları kesme alıştırmayı yaparken testere tezgahı ya da yatak üzerinde kesmek önerilir.
- Çalışma alanının boyutları yapılmakta olan işle birlikte, üzerinde çalışılan ağacın veya çalışma parçasının ebadına bağlıdır. Operatör çalışma alanındaki her şeyin bilincinde olup denetlenmelidir.

- Testereyi ileri geri hareket ettirmeyin. İş zincirinin yapmasına izin verin. zincirin keskin olmasını sağlayın ve zinciri keskiye bastırmayın.
- Kesim işleminin sonunda testereye basınç uygulamayın. Ağaçtan kurtulduğu zaman, testerenin ağırlığını karşılamaya hazır olun. Aksi hâlde olası ciddi fiziksel yaralanmaya neden olabilir.
- Testereyi bir kesme işleminin ortasında durdurmayın. Kesikten çıkana kadar testerenin çalışmasına izin verin.
- Hareketli parçalara temastan kaynaklanabilecek yaralanma riskini azaltmak için her zaman ürünü kapatın, batarya takımlı çıkarın ve tüm hareketli parçaların tamamen durduğundan emin olun:
  - temizlik yapmadan veya bir tıkanıklığı açmadan önce
  - ürünün yanından ayrılmadan önce
  - ek parçaları takmadan veya sökmeden önce
  - ürünü kontrol etmeden, bakım veya başka bir çalışma yapmadan önce
- Ürünün uzun süre kullanılması nedeniyle yaralanmalar meydana gelebilir veya kötüleşebilir. Herhangi bir alet uzun süre kullanıldığında düzenli molalar verdiğinizden emin olun.
- Eğer ürün düşerse, ağır darbe alırsa veya anormal şekilde titremeye başlarsa ürünü derhal durdurun ve hasara karşı inceleyin veya titreşimin nedenini belirleyin. Her tür hasar yetkili servis merkezi tarafından uygun şekilde onarılmalı veya değiştirilmelidir.
- Ürünü yalnızca 0°C ve 40°C arası sıcaklıklarda çalıştırın.
- Ürünü ortam sıcaklığının -10°C ve 50°C arasında olduğu bir yerde muhafaza edin.

## KİŞİSEL KORUYUCU EKİPMANLAR

Uzmanlar tarafından kullanılan iyi kalite kişisel koruyucu ekipmanlar kullanıcının yaralanma riskini azaltacaktır. Ürün kılıştırılırken aşağıdaki öğeler kullanılmalıdır:

- Emniyet kaskı
  - EN 397'ye uygun ve CE işaretli olmalıdır
- Kulak tıkaçı
  - EN 352-1'ye uygun ve CE işaretli olmalıdır
- Gözlük ve yüz maskesi
  - CE işaretli olmalı ve EN 166 (güvenlik gözlükleri için) veya EN 1731'e (tel örgü vizörler için) uygun olmalıdır
- Eldivenler
  - EN ISO 11393-4'ye uygun ve CE işaretli olmalıdır
- Bacak koruma (çatlak)
  - EN ISO 11393-2 uyumlu, CE markalı olmalı ve eksiksiz koruma sağlamalıdır.
- Budama testeresi emniyet çizmelere
  - EN ISO 20345:2004 ile uyumlu olmalı ve EN ISO 11393-3 ile uyumu belirtmek için budama testeresi gösterir bir plakayla işaretlenmelidir. (Zemin düzse ve tokezlenme ve ağaçaltı çalılara takılma riski düşükse, geçici kullanıcılar koruyucu tozluklara sahip, çelik burunlu EN ISO 11393-5 uyumlu emniyet çizmesi kullanılabilir)
- Üst gövde koruması için budama testeresi ceketleri
  - EN ISO 11393-6'ye uygun ve CE işaretli olmalıdır

**PİL İÇİN EK GÜVENLİK UYARILARI**

- Bir kısa devreden kaynaklanan yangın, yaralanma veya ürün hasarları tehlikesini önlemek için aleti, güç paketini veya şarj cihazını asla sıvıların içine daldırmayınız ve cihazların ve pillerin içine sıvı girmesini önleyiniz. Tuzlu su, belirli kimyasallara, aşartıcı madde veya aşartıcı madde içeren ürünler gibi korozif veya iletken sıvılar kısa devreye neden olabilir.
- PİL paketini 10°C ve 38°C arasındaki ortam sıcaklığında şarj edin.
- PİL paketini ortam sıcaklığının 0°C ve 20°C arasında olduğu bir yerde muhafaza edin.

**TEMEL DAL KESİMİ VE SUYUNA DİK KESİM TEKNİKLERİYLE İLGİLİ TALİMATLAR****AHŞAP İÇİNDEKİ GÜÇLERİ ANLAMAK**

Ağaç içindeki yönsel basınçları ve gerilmeleri anladığınız zaman "çimdikleri" azaltabilir ya da en azından kesim sırasında bekleyebilirsiniz. Ağaç içindeki gerilim liflerin birbirinden uzaklaştırıldığı anlamına gelir; bu bölgeyi keserseniz, testere ilerledikçe "yarık" ya da kesik açılma eğilimi gösterir. testere tezgahı üzerinde oturuyor ve ucu desteklenmeden sarkıyorsa, askıdaki tomruğun ağırlığı lifleri gererek üst yüzeyde bir gerilmeye neden olur. Aynı şekilde, tomruğun alt yüzü baskıya maruz kalır ve lifler sıkıştırılır. Bu bölgede kesme işlemi yapılması durumunda, yarık kesim sırasında kapanma eğilimi gösterir. Bu kesme testereyi sıkıştırır.

**İT VE ÇEK**

Tepekli gücü her zaman zincir hareket yönünün tersine çalışır. Operatör ürünün ileri çekme ve geri itme yakınlığını kontrol etmek için hazır olmalıdır. Çubuğun alt kenarında kesim yapılırken ürün ileri çeker (ileri doğru hareket). Ürün üst kenarı boyunca kesim yapılırken geri (operatöre doğru) itilebilir.

**ZİNCİR KESİKTE SIKIŞTI**

Ürünü depolamadan, pil paketini çıkarın. Zinciri ve çubuğu kesikten zorla kurtarmaya çalışmayın; aksi halde zincir kopabilir ve savrulur operatöre çarpabilir. Bu durum genellikle ağaç doğru desteklenmediği ve baskı altında kesme işlemi kapatılarak zinciri sıkıştırdığı zaman meydana gelir. Desteğin ayarlanması çubuk ve zincirin kurtulması için yeterli olmazsa, kesme işlemi açmak ve testereyi kurtarmak için kılavuz çubuk kullanın. Kılavuz çubuk kesik ya da kertik içindeyken budama testeresini asla çalıştırmayın.

**KAYMA / SIÇRAMA**

Budama testeresi kesim sırasında gömülemeyince, kılavuz çubuk tomruk ya da dalın yüzeyinde sıçramaya ya da tehlikeli biçimde kaymaya başlayabilir ve budama testeresinin kontrolünün kaybedilmesine yol açabilir. Kayma ya da sıçramayı engellemek veya azaltmak için, motorlu testereyi daime iki elle kullanın. Testere zincirinin kesim için bir oluk açtığından emin olun.

Budama testerenizle asla küçük, esnek dallar ya da çalı kesmeyin. Bunların boyu ve esnekliği testerenin size doğru sıçramasına ya da geri tepecek kadar kuvvetle dolanmasına neden olabilir. Böylesi işler için en iyi aletler el testere, budama makasları, balta ya da benzeri el aletleridir.

**TOMRUK DİLMEK**

Dilmek, bir tomruğu belirli boylarda kesmektir. Bu işlemde yere sağlam basmanız ve ağırlığınızı her iki ayağınıza eşit dağıtmanız önemlidir. Mümkünse, tomruk kaldırılmalı ve dallar, başka tomruklar ya da takozlarla desteklenmelidir. Kolay kesim için basit talimatları uygulayın. Tomruk bütün boyunca desteklendiği zaman, üstten kesilmeye başlanır (üstten kesim)

Tomruk sadece bir ucundan destekleniyorsa, alttan, çapının 1/3'ü oranında kesin (alttan kesim). Daha sonra birinci kesikle birleştirmek için üstten kesin .

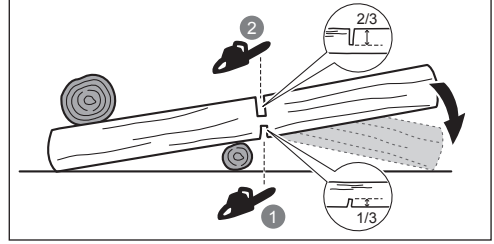

Tomruk her iki ucundan destekleniyorsa, üstten, çapının 1/3'ü oranında kesin (üstten kesim). Daha sonra birinci kesikle birleştirmek için alttaki 3/3'ü alttan kesin.

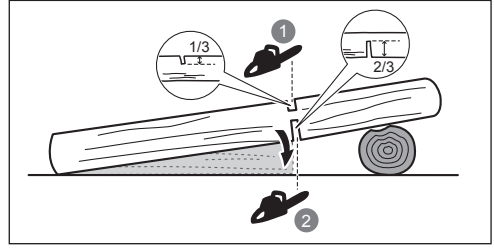

Tomruğu bir meyilde dilerken mutlaka tomruğun üst yanında durun. Tam kesim yaparken kontrolü muhafaza etmek için, kesim işleminin sonuna yaklaştığınızda kesme basıncını azaltın, ancak budama testeresi tutamaklarını aynı güçte kavramayı sürdürün. Zincirin yere düşmesine izin vermeyin. Kesme işlemi tamamlandıktan sonra, budama testeresini hareket ettirmeden önce zincirin durmasını bekleyin. Ağaçtan ağaca geçmeden önce motoru mutlaka durdurun.

**AĞACIN DALLARINI KESMEK**

Burada, kesilip devrilen bir ağacın dallarının kesilmesi anlatılmaktadır. Ağaç dallarını keserken, tomruğu yerden kaldırması için alttaki büyük dalları yerinde bırakın. Küçük dalları tek bir kesimle kesin. Budama testeresinin sıkışmasını önlemek için, gerilim altındaki dalların dipten yukarıya kesilmesi gerekir.

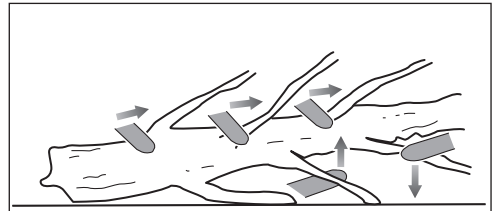

## YAYLI DİREKLER

Yaylı sap, başka ağaçların baskısıyla bükülen, ancak baskı yapan ağacın kesilmesi ya da kaldırılmasıyla eski konumuna dönen her türlü tomruk, dal, ağaç kökü veya fidandır.

Devrilmiş bir ağaçta, tomruğu kökten ayırmak için yapılan işlem sırasında köklü gövdenin dik konuma dönme ihtimali yüksektir. Yaylı saplara dikkat edin tehlikelidir. Bu konuda profesyonel eğitiminiz ve uzmanlığınız yoksa, gerilimli eğik dalları ve kökleri kesmeye çalışmayın.

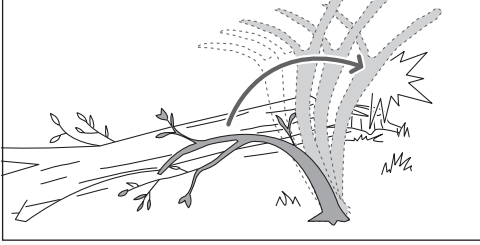

**⚠ UYARI!** Yaylı saplar tehlikelidir, operatöre çarpıp budama testeresinin kontrolünü yitirmesine neden olabilir. Bu durum operatörün ciddi veya ölümcül yaralar almasıyla sonuçlanabilir. Sürgünleri kesmek eğitilmiş kullanıcılar tarafından gerçekleştirilmelidir.

### TAŞIMA VE DEPOLAMA

- Nakletmeden ya da depolamadan önce ürünü kapatın, pil paketini çıkarın ve her ürünün soğumasını bekleyin.
- Üründeki tüm yabancı maddeleri temizleyin. Çocukların erişemeyeceği serin, kuru ve iyi havalandırılan bir yerde depolayın. Bahçe kimyasalları ve buz çözücü tuzlar gibi korozif maddelerden uzak tutun. Ürünü açık havada depolamayın.
- Ürünü depolamadan önce ya da nakliye sırasında kılavuz çubuğu kapağını takın.
- Taşınacağı zaman insanların yaralanmasını veya ürünün zarar görmesini önlemek amacıyla ürünü hareket etmemesi veya düşmemesi için sabitleyin.

### LİTYUM BATARYALARIN TAŞINMASI

Bataryayı yerel ve ulusal hükümlere ve yönetmeliklere uygun şekilde taşıyın.

Bataryalar üçüncü bir şahıs tarafından taşındığında ambalaj ve etiket üzerindeki tüm özel koşullara uyun. Açıktaki konnektörleri yalıtkan, iletken olmayan başlıklar veya bant ile koruyarak hiçbir bataryanın taşıma sırasında diğer bataryalarla veya iletken malzemelerle temas etmediğinden emin olun. Çatlak veya sızdıran bataryaları taşımayın. Ek tavsiye için nakliye şirketi ile birlikte kontrol edin.

### BAKİM

- Sadece orijinal üreticinin yedek parçalarını, aksesuarlarını ve ek parçalarını kullanın. Aksine davranış olası yaralanmaya yol açabilir, yetersiz performansla neden olabilir ve garantinizin geçersiz olmasıyla sonuçlanabilir.
- Servis çalışması en yüksek düzeyde dikkat ve bilgi gerektirir ve sadece nitelikli bir servis teknisyeni tarafından yapılmalıdır. Ürünün servis işlemlerini sadece yetkili bir servis merkezinde yaptırın.

- Sadece bu kılavuzda açıklandığı şekilde ayar veya onarım yapabilirsiniz. Ürün üzerinde yapılacak diğer onarımları sadece yetkili bir servis merkezinde yaptırın.
- Emniyet cihazlarının uygunsuz bakımı, sökülmesi ve değiştirilmesi ürünün doğru çalışmamasına neden olarak ciddi yaralanma riskini artırır. Ürünün bakımının profesyonel olarak yapılmasını sağlayın.
- Zinciri bilemek yalnızca deneyimli nitelikli uzmanlar tarafından gerçekleştirilmesi gereken zor bir hassas görevdir. Üretici aşınmış ya da körelmiş bir zincirin yetkili servis merkezinde bulacağınız bir yenisiyle değiştirilmesini kuvvetle tavsiye eder. Parça numarası bu kılavuzda ürün teknik özellikleri tablosunda mevcuttur.
- Yağlama ve zincir gerginliği kontrol ve ayar talimatlarına uyun.
- Her kullanımdan sonra plastik parçaları yumuşak, kuru bir bezle temizleyin.
- Ürünün güvenli çalışma durumunda olduğundan emin olmak için tüm somunların, civataların ve vidaların doğru sıklıkta sık aralıklarla takıldığını kontrol edin. Hasarlı her tür parça yetkili servis merkezi tarafından uygun şekilde onarılmalı veya değiştirilmelidir.

### BAKIM PLANI

#### Günlük kontrol

Gövde yağı	Her kullanım öncesi
Zincir gerginliği	Her kullanım öncesi ve sık sık
Zincir keskinliği	Her kullanım öncesi (görsel kontrol)
Hasarlı parçalar	Her kullanım öncesi
Gevşek sabitleyiciler	Her kullanım öncesi

#### Her kullanımdan sonra

Gövde	Her kullanım öncesi
Testerenin tamamı	Her kullanımdan sonra

### ÜRÜNÜZÜ TANIYIN

Bkz. sayfa 195.

1. Bıçak muhafazası
2. Kılavuz demir
3. Tetik serbest bırakma düğmesi
4. Düğme tetik
5. Testere zinciri
6. Kılavuz çubuğu kapağı
7. Kullanım kılavuzu
8. Zincir ve çubuk yağı
9. LED ekran
10. Kılavuz çubuğu kilit düğmesi
11. Zincir gerginliği düğmesi
12. Pili yuvası
13. Pili
14. Şarj cihazı

### GÜVENLİK CİHAZLARI

#### Zincir tutucu

Zincir yakalayıcı, zincirin gevşemesi ya da kırılması durumunda kullanıcıya doğru fırlamasını engeller.



**Kılavuz çubukları**

Küçük çaplı uçlara sahip kılavuz çubukları genellikle biraz daha düşük geri tepme potansiyeline sahiptir. İş yapmak için yeterli uzunluğa sahip bir kılavuz çubuğu ve uygun zincir kullanmanız gerekir. Daha uzun çubuklar kesim sırasında kontrol kaybı riskini yükseltir. Zincir gergisini düzenli olarak kontrol edin. Daha küçük (kılavuz çubuğunun tam boyundan kısa) dallar keserken, doğru gerilmemiş zincirin yerinden çıkma olasılığı yüksektir.

**Düşük geri tepmeli testere zinciri**

Düşük geri tepmeli bir testere zinciri geri tepme olasılığını azaltır.

Her bıçağın önündeki tırnaklar (derinlik mastarları), kesicilerin fazla derine girmesini önleyerek geri tepme gücünün azaltılmasını sağlayabilir. Sadece üretici tarafından tavsiye edilen yedek kılavuz çubuğu ve zincir takımlarını kullanın.

Testere zincirleri bilindikçe düşük geri tepme özelliklerinden bir kısmını yitirdikleri için özel dikkat gerekir. Güvenliğiniz için, kesme performansı gerilediğinde testere zincirinizi değiştirin.

**Aşırı sıcaklık koruması**

Batarya paketinin yüksek sıcaklık söz konusu olduğunda batarya hücrelerini hasardan korumak için tasarlanmış bir aşırı sıcaklık koruması vardır. Bu özellik bataryanın hücreleri soğuyana kadar bataryanın ürüne enerji vermesini durdurur. Pili dokunmak için çok sıcaksa çalıştırmaya devam etmeden önce soğumasını bekleyin. Ürün hala çalışmıyorsa, batarya paketini aşırı sıcaklık korumasını gösterme özelliği olan şarj cihazına bağlayın. Batarya hücreleri soğuduğunda, şarj cihazı bataryayı şarj etmeye başlar.

**NOT:** 30°C üzerindeki yüksek ortam sıcaklıkları ve budama testeresi gibi yüksek güçlü aletler batarya hücrelerinin daha hızlı ısınmasına neden olabilir. Batarya paketini düzenli olarak izleyin ve dokununca sıcak ise bataryayı değiştirin ya da bataryanın soğumasına izin verin.

**NOT:** Eğer bataryanın alete güç sağlamasını kesmesine batarya koruma özelliği neden olmuşsa batarya takımı gösterge LED'i çalışmaz.

**LED GÖSTERGE (RY18PSX15A)**

LED	Durum	Tanım
Yeşil	Normal yük	Kullanıcı kesim sırasında doğru miktarda kuvvet uygulamaktadır.
Kehribar rengi	Yüksek yük	Kullanıcı kesim sırasında güçlü bir kuvvet uygulamaktadır. Ürün üzerindeki yükü azaltmak için daha az kuvvet uygulayın.
Kırmızı	Aşırı yüklü	Kullanıcı kesim sırasında aşırı kuvvet uygulamaktadır. Ürün duracaktır.

**ÜRÜN ÜZERİNDEKİ SEMBOLLER**

Güvenlik ikazı



Ürünü çalıştırmadan önce bütün talimatları okuyup anlayın. Tüm uyarı ve güvenlik talimatlarına uyun.



Kulak tıkacı, gözlük ve kask takın.



Kaymaz, ağır iş eldiveni giyin.



Ürünü kullanırken kaymaz güvenlik ayakkabısı giyin.



Ürünü yağmura veya nemli koşullara maruz bırakmayın.



Testereyi iki elle gerektiği gibi tutup kullanın.



Testereyi sadece tek elle kullanmayın.



Budama testeresi geri tepmesine dikkat edin ve çubuk ucuna dokunmaktan kaçının.



Güvenceli ses gücü seviyesi



Avrupa Uyumluluk İşareti



Britanya Uyumluluk İşareti



EurAsian Uygunluk İşareti



Ukrayna Uyumluluk İşareti



Zincir gergisini ayarlamak için çevirin  
+ = Zinciri gerin  
- = Zinciri gevşetin



Zincir hareket yönü  
(Zincir dişli kapağının altına  
işaretlenmiştir)

Atık pilleri, atık elektrikli ve elektronik ekipmanı, sınıflandırılmamış belediye atığı olarak bertaraf etmeyin. Atık piller ile atık elektrikli ve elektronik ekipmanlar ayrıca toplanmalıdır. Atık pil, akü ve ışık kaynakları ekipmandan çıkarılmalıdır. Geri dönüşüm tavsiyesi ve toplama noktası bilgisi için yerel yetkililer ya da perakendeciniz ile iletişime geçin. Yerel düzenlemelere göre perakendecilerin atık piller ile atık elektrikli ve elektronik ekipmanı ücretsiz olarak geri alma yükümlülüğü olabilir. Atık bataryaların yanı sıra atık elektrikli ve elektronik ekipmanların yeniden kullanımı ve geri dönüşümüne katkınız, hammadde talebini azaltmaya yardımcı olur. Özellikle lityum içeren atık piller ile atık elektrikli ve elektronik ekipmanlar, çevreye uyumlu bir şekilde bertaraf edilmediği takdirde çevre ve insan sağlığını olumsuz yönde etkileyebilecek değerli ve geri dönüştürülebilir malzemeler içerir. Varsa, atık ekipmandaki kişisel verileri silin.



**NOT:** Zincirdeki bıçakla çubuk arasındaki mesafe 2 veya 3 mm olduğunda, zincir gergisi uygun demektir. Çubuğun alt kısmının ortasındaki zinciri aşağıya (çubuktan uzağa) doğru çekin ve çubukla zincir bıçakları arasındaki mesafeyi ölçün.

**NOT:** Zincir ısı normal operasyon sırasında yükselerek zincirin gergisinin artmasına neden olur. Zincir gergisini sık sık kontrol edin ve gerektiğinde ayarlayın. Sıcak gerilen bir zincir soğuduğunda gerektiğinden gergin olabilir. Zincir gergisinin bu talimatlarda belirtildiği gibi, doğru ayarlandığından emin olun.

4. Kılavuz çubuğu kilit düğmesini kilitlemek için saat yönünde çevirin.
5. PİL takımını yerleştirin.  
Batarya paketini ürüne geri yerleştirin. İşleme başlamadan önce, pil takımı üzerindeki mandalın yerine geçtiğinden ve pil takımının ürüne tam oturup sabitlendiğinden emin olun.
6. Ürünü çalıştırın.  
Tetik bırakma koluna bastırın ve anahtar tetiği sıkın.

**NOT:** Ürünü durdurmak için anahtar tetiği bırakın.

## BU KILAVUZDAKİ SEMBOLLER



Not



Uyari

## BAŞLARKEN

Bkz. sayfa 196-197.

1. Kişisel Koruyucu Ekipman (KKE) giyin.  
Ürünü çalıştırırken daima tam göz koruması, kulak koruması, kaymaz ağır iş eldivenleri, dayanıklı ayakkabılar ve koruyucu kıyafetler giyin. Ürünü çıplak ayakla veya üstü açık terlik giyerken kullanmayın.
2. Kılavuz çubuğu kapağını çıkarın.
3. Zincir gergisini ayarlayın. Kılavuz çubuğu kilit düğmesini saat yönünün tersine çevirerek açın.  
Zincir gerginliğini artırmak için zincir germe topuzunu saat yönünde çevirin.  
Zincir gerginliğini azaltmak için zincir germe topuzunu saat yönünün aksine çevirin.



Κατά τον σχεδιασμό του πριονιού κλαδέματος χωρίς καλώδιο δόθηκε ιδιαίτερη προτεραιότητα στην ασφάλεια, την απόδοση και την αξιοπιστία του.

### ΠΡΟΟΡΙΖΟΜΕΝΗ ΧΡΗΣΗ

Το πρίονι κλαδέματος χωρίς καλώδιο προορίζεται μόνο για χρήση σε εξωτερικό χώρο. Για λόγους ασφαλείας το προϊόν πρέπει να ελέγχεται επαρκώς με χειρισμό και με τα δύο χέρια ανά πάσα στιγμή.

Το μηχάνημα έχει σχεδιαστεί για κοπή κλαδιών, κορμών, κούτσουρων και δοκών με διάμετρο που καθορίζεται από το μήκος κοπής της ράβδου οδήγησης. Έχει σχεδιαστεί μόνο για την κοπή ξύλου.

Το προϊόν πρέπει να χρησιμοποιείται μόνο σε οικιακές εφαρμογές από ενήλικες που έχουν λάβει επαρκή εκπαίδευση σχετικά με τους κινδύνους και τα προληπτικά μέτρα / ενέργειες που πρέπει να λαμβάνονται κατά την χρήση του προϊόντος. Δεν προορίζεται για επαγγελματικές εργασίες δένδροκομίας.

Μην χρησιμοποιείτε το εργαλείο για άλλες εργασίες.

### ΓΕΝΙΚΕΣ ΠΡΟΕΙΔΟΠΟΙΗΣΕΙΣ ΑΣΦΑΛΕΙΑΣ ΠΡΟΪΟΝΤΟΣ

**⚠ ΠΡΟΕΙΔΟΠΟΙΗΣΗ!** Διαβάστε προσεκτικά όλες τις προειδοποιήσεις, οδηγίες και προδιαγραφές που παρέχονται με το εργαλείο και ανατρέξτε στις εικόνες. Τυχόν παράβλεψη των παρακάτω οδηγιών μπορεί να επιφέρει ηλεκτροπληξία, πυρκαγιά ή και σοβαρό τραυματισμό.

**Φυλάξτε αυτές τις προειδοποιήσεις και οδηγίες για να μπορέσετε να ανατρέξετε μελλοντικά.**

Ο όρος «ηλεκτρικό εργαλείο» στις προειδοποιήσεις αναφέρεται για χειροκίνητο (με καλώδιο) προϊόν ή στο προϊόν που λειτουργεί με μπαταρία (χωρίς καλώδιο).

### ΑΣΦΑΛΕΙΑ ΤΟΥ ΧΩΡΟΥ ΕΡΓΑΣΙΑΣ

- Φροντίστε να διατηρείτε το χώρο εργασίας σας καθαρό και καλά φωτισμένο. Χώροι με υπερβολικά αντικείμενα ή μη φωτισμένοι προκαλούν ατυχήματα.
- Μη χρησιμοποιείτε ηλεκτρικά εργαλεία σε εκρηκτικό περιβάλλον, παραδείγματος χάρη κοντά σε εύφλεκτα υγρά, αέρια ή σκόνες. Οι σπίθες που προέρχονται από τα ηλεκτρικά εργαλεία μπορούν να τα αναφλέξουν ή να τα κάνουν να εκραγούν.
- Κρατάτε τα παιδιά, τους επισκέπτες και τα κατοικίδια ζώα μακριά όταν χρησιμοποιείτε κάποιο ηλεκτρικό εργαλείο. Θα μπορούσαν να αποσπασούν την προσοχή σας και να σας κάνουν να χάσετε τον έλεγχο του εργαλείου.

### ΗΛΕΚΤΡΙΚΗ ΑΣΦΑΛΕΙΑ

- Το φως του ηλεκτρικού εργαλείου πρέπει να ταιριάζει στην πρίζα. Μην τροποποιήσετε ποτέ το φως. Μην χρησιμοποιείτε ποτέ μετασχηματιστές με ηλεκτρικά εργαλεία που είναι γειωμένα. Θα αποφύγετε έτσι τον κίνδυνο ηλεκτροπληξίας.
- Αποφύγετε κάθε επαφή με γειωμένες επιφάνειες (δηλαδή σωληνώσεις, καλοριφέρ, κουζίνες, ψυγεία, κλπ). Ο κίνδυνος ηλεκτροπληξίας αυξάνεται αν κάποιο τμήμα του σώματός σας βρίσκεται σε επαφή με γειωμένες επιφάνειες.

- Μην εκθέτετε τα ηλεκτρικά εργαλεία στη βροχή ή την υγρασία. Ο κίνδυνος ηλεκτροπληξίας αυξάνεται εάν εισέλθει νερό στο ηλεκτρικό εργαλείο.
- Φροντίστε να διατηρείτε το καλώδιο παροχής ρεύματος σε καλή κατάσταση. Μην κρατάτε ποτέ το εργαλείο σας από το καλώδιο παροχής ρεύματος και μην τραβάτε ποτέ το καλώδιο για να το αποσυνδέσετε. Κρατάτε το καλώδιο παροχής ρεύματος μακριά από οποιαδήποτε πηγή θερμότητας, λάδια, αιχμηρά αντικείμενα και κινούμενα στοιχεία. Ο κίνδυνος ηλεκτροπληξίας αυξάνεται αν το καλώδιο παροχής ρεύματος υποστεί ζημιά ή μπλεχτεί.
- Όταν εργάζεστε σε εξωτερικό χώρο, να χρησιμοποιείτε αποκλειστικά επιμηκύνσεις που έχουν σχεδιαστεί για εξωτερική χρήση. Θα αποφύγετε έτσι τον κίνδυνο ηλεκτροπληξίας.
- Εάν δεν μπορείτε να αποφύγετε τη χρήση της συσκευής σε υγρό περιβάλλον, συνδεθείτε σε μια παροχή ρεύματος εξοπλισμένη με διάταξη παραμένουτος ρεύματος (DDR). Η χρήση διάταξης παραμένουτος ρεύματος DDR περιορίζει τον κίνδυνο ηλεκτροπληξίας.

### ΠΡΟΣΩΠΙΚΗ ΑΣΦΑΛΕΙΑ

- Παραμένετε σε επαγρύπνηση, κοιτάτε καλά τι κάνετε και επικαλεστείτε τη λογική σας όταν χρησιμοποιείτε ηλεκτρικά εργαλεία. Μη χρησιμοποιείτε το ηλεκτρικό εργαλείο σας όταν είστε κουρασμένος/η, υπό την επήρεια οιονοπέματος ή ναρκωτικών ή αν παίρνετε φάρμακα. Μην ξεχνάτε ποτέ πως ένα δευτερόλεπτο απροσεξίας αρκεί για να τραυματιστείτε σοβαρά.
- Χρησιμοποιείτε προστατευτικές διατάξεις. Προστατεύετε πάντα τα μάτια σας. Ανάλογα με τις συνθήκες, φορέστε επίσης μάσκα κατά της σκόνης, αντιολισθητικά υποδήματα, προστατευτικό κράνος ή ωτασπίδες για να αποφύγετε τον κίνδυνο σοβαρού σωματικού τραυματισμού.
- Αποφύγετε τα τυχαία ξεκινήματα. Βεβαιωθείτε ότι ο διακόπτης βρίσκεται στη θέση «διακοπή» πριν συνδέσετε το εργαλείο σας με πρίζα ή τοποθετήσετε την μπαταρία, καθώς και όταν πιάνετε ή μεταφέρετε το εργαλείο. Για να αποφύγετε κάθε κίνδυνο ατυχημάτων, μην μετακινείτε το εργαλείο σας με το δάκτυλο επάνω στη σκανδάλη και μην το συνδέετε / μην τοποθετείτε την μπαταρία όταν ο διακόπτης βρίσκεται στη θέση «λειτουργία».
- Αφαιρέστε τα κλειδιά σύσφιξης πριν θέσετε το εργαλείο σας σε λειτουργία. Ένα κλειδί σύσφιξης που θα έχει μείνει συνδεδεμένο σε κάποιο κινούμενο στοιχείο του εργαλείου μπορεί να προκαλέσει σοβαρό σωματικό τραυματισμό.
- Φροντίστε να διατηρείτε πάντα την ισορροπία σας. Σταθείτε καλά στα πόδια σας και μην τεντώνετε τα χέρια σας πολύ μακριά. Μια σταθερή θέση εργασίας σας επιτρέπει να ελέγξετε καλύτερα το εργαλείο σας σε περίπτωση απρόβλεπτου συμβάντος.
- Φοράτε κατάλληλα ρούχα. Μη φοράτε φαρδιά ρούχα ή κοσμήματα. Κρατάτε τα μαλλιά και τα ρούχα σας μακριά από τα κινούμενα μέρη του εργαλείου. Τα φαρδιά ρούχα, τα κοσμήματα και τα μακριά μαλλιά μπορούν να πιαστούν στα κινούμενα τμήματα.





- Αν το εργαλείο σας είναι εξοπλισμένο με διάταξη αναρρόφησης της σκόνης, φροντίστε αυτή να τοποθετείται και να χρησιμοποιείται σωστά. Θα αποφεύγετε έτσι τον κίνδυνο ατυχημάτων.
- Ακόμη και όταν εξοικειωθείτε με τη χρήση του εργαλείου, ποτέ μην αγνοείτε τους κανόνες ασφαλούς χρήσης τους. Τυχόν απροσεξία, μπορεί να επιφέρει σοβαρό τραυματισμό μέσα σε δευτερόλεπτα.

#### ΧΡΗΣΗ ΚΑΙ ΣΥΝΤΗΡΗΣΗ ΤΩΝ ΗΛΕΚΤΡΙΚΩΝ ΕΡΓΑΛΕΙΩΝ

- Μη ζορίζετε το εργαλείο σας. Χρησιμοποιήστε το κατάλληλο για την εργασία που θέλετε να εκτελέσετε εργαλείο. Το ηλεκτρικό εργαλείο σας θα είναι αποτελεσματικότερο και ασφαλέστερο αν το χρησιμοποιήσετε στην ταχύτητα για την οποία έχει σχεδιαστεί.
- Μη χρησιμοποιήσετε το ηλεκτρικό εργαλείο εάν δεν μπορείτε να το θέσετε σε λειτουργία και εκτός λειτουργίας με το διακόπτη. Ένα εργαλείο που δεν μπορεί να τεθεί σωστά σε λειτουργία και εκτός λειτουργίας είναι επικίνδυνο και πρέπει οπωσδήποτε να επισκευαστεί.
- Αποσυνδέετε το φως από την παροχή ρεύματος και/ή αφαιρέστε την μπαταρία, εφόσον αφαιρείται, προτού προβείτε σε ρυθμίσεις, αλλαγή εξαρτημάτων ή αποθηκεύσετε τα ηλεκτρικά εργαλεία. Θα μειώσετε έτσι τον κίνδυνο ακούσιου ξεκινήματος του εργαλείου.
- Τακτοποιείτε τα ηλεκτρικά εργαλεία σας μακριά από τα παιδιά. Μην αφήνετε άτομα που δε γνωρίζουν το εργαλείο ή που δεν έχουν λάβει γνώση των συστάσεων ασφαλείας να χρησιμοποιούν το εργαλείο. Τα ηλεκτρικά εργαλεία είναι επικίνδυνα στα χέρια άπειρων ατόμων.
- Φροντίστε για τη συντήρηση των ηλεκτρικών εργαλείων και των εξαρτημάτων τους. Ελέγχετε την ευθυγράμμιση και τις ενώσεις των κινούμενων τμημάτων, τυχόν σπασμένα τμήματα και οποιαδήποτε άλλη κατάσταση μπορεί να επηρεάσει την ορθή λειτουργία του ηλεκτρικού εργαλείου. Αν κάποια τμήματα έχουν υποστεί ζημιά, δώστε το εργαλείο σας για επιδιόρθωση πριν το χρησιμοποιήσετε. Πολλά ατυχήματα οφείλονται σε κακή συντήρηση των εργαλείων.

- Φροντίστε να διατηρείτε τα εργαλεία σας καθαρά και ακονισμένα. Ένα καλά ακονισμένο και καθαρό εργαλείο κοπής κινδυνεύει λιγότερο να εμπλακεί και θα μπορείτε ευκολότερα να διατηρήσετε τον έλεγχό του.

- Χρησιμοποιήστε το ηλεκτρικό σας εργαλείο, τα εξαρτήματά του, τις κατασβιδόλαμες, κλπ. σύμφωνα με τις παρούσες οδηγίες χρήσης, λαμβάνοντας υπόψη τις συνθήκες χρήσης καθώς και τις επιθυμητές εφαρμογές. Προς αποφυγήν επικίνδυνων καταστάσεων, χρησιμοποιείτε το ηλεκτρικό εργαλείο σας μόνο για τις εργασίες για τις οποίες έχει σχεδιαστεί.

- Διατηρείτε τις λαβές και τις επιφάνειες στήριξης στεγνές, καθαρές και ελεύθερες ελαίων ή λιπαντικών ουσιών. Τυχόν γλιστερές λαβές ή επιφάνειες στήριξης δεν επιτρέπουν τον ασφαλή χειρισμό και έλεγχο του εργαλείου σε έκτακτες καταστάσεις.

#### ΣΥΣΤΑΣΕΙΣ ΑΣΦΑΛΕΙΑΣ ΣΧΕΤΙΚΑ ΜΕ ΤΑ ΕΠΑΝΑΦΟΡΤΙΖΟΜΕΝΑ ΕΡΓΑΛΕΙΑ

- Φορτίζετε την μπαταρία του εργαλείου σας αποκλειστικά με το φορτιστή που συνιστά ο κατασκευαστής. Ένας φορτιστής κατάλληλος για

έναν ορισμένο τύπο μπαταρίας μπορεί να προκαλέσει πυρκαγιά αν χρησιμοποιηθεί με μπαταρία άλλου τύπου.

- Μόνον ένας συγκεκριμένος τύπος μπαταρίας πρέπει να χρησιμοποιείται με κάθε επαναφορτιζόμενο εργαλείο. Η χρήση οποιασδήποτε άλλης μπαταρίας μπορεί να προκαλέσει πυρκαγιά.
- Όταν η μπαταρία δεν χρησιμοποιείται, κρατάτε την μακριά από μεταλλικά αντικείμενα όπως συνδετήρες, κέρματα, κλειδιά, βίδες, πρόκες ή οποιοδήποτε άλλο αντικείμενο που θα μπορούσε να συνδέσει τις επαφές μεταξύ τους. Το βραχυκύκλωμα των επαφών της μπαταρίας μπορεί να προκαλέσει εγκαύματα ή πυρκαγιές.
- Αποφύγετε κάθε επαφή με το υγρό μπαταρίας σε περίπτωση διαρροής της μπαταρίας λόγω ακατάλληλης χρήσης. Αν συμβεί αυτό, ξεπλύνετε αμέσως την εν λόγω ζώνη με άφθονο καθαρό νερό. Αν πέσει στα μάτια σας, συμβουλευθείτε επίσης γιατρό. Το υγρό που διαρρέει από μια μπαταρία μπορεί να προκαλέσει ερεθισμούς ή εγκαύματα.
- Μη χρησιμοποιείτε μπαταρίες ή εργαλεία που φέρουν φθορές ή έχουν υποστεί μετατροπές. Μπαταρίες με φθορές ή τροποποιήσεις μπορεί να προκαλέσουν αντικανονική συμπεριφορά του εργαλείου με αποτέλεσμα την πρόκληση πυρκαγιάς, έκρηξης ή τραυματισμού.
- Μην εκθέτετε τις μπαταρίες ή το εργαλείο σε φωτιά ή υπερβολικά υψηλή θερμοκρασία. Τυχόν έκθεση σε φωτιά ή θερμοκρασία μεγαλύτερη των 130°C μπορεί να επιφέρει έκρηξη.
- Ακολουθήστε όλες τις οδηγίες για τη φόρτιση της μπαταρίας και μη φορτίζετε τη μπαταρία ή το εργαλείο εκτός του συνιστώμενου στις οδηγίες εύρους θερμοκρασίας. Στην περίπτωση που η φόρτιση πραγματοποιείται με εσφαλμένο τρόπο ή σε θερμοκρασίες εκτός των συνιστώμενων, η μπαταρία μπορεί να υποστεί φθορές και να αυξηθεί ο κίνδυνος πυρκαγιάς.

#### ΣΥΝΤΗΡΗΣΗ

- Οι επιδιορθώσεις πρέπει να πραγματοποιούνται από ειδικευμένο τεχνικό και μόνο με γνήσια ανταλλακτικά. Θα μπορείτε έτσι να χρησιμοποιήσετε το ηλεκτρικό σας εργαλείο με πλήρη ασφάλεια.
- Ποτέ μην επισκευάζετε μπαταρίες που φέρουν φθορές. Η επισκευή των μπαταριών πρέπει να πραγματοποιείται μόνο από τον κατασκευαστή ή εξουσιοδοτημένους παροχείς σέρβις.

#### ΓΕΝΙΚΕΣ ΠΡΟΕΙΔΟΠΟΙΗΣΕΙΣ ΑΣΦΑΛΕΙΑΣ ΓΙΑ ΤΟ ΠΡΙΟΝΙ ΚΛΑΔΕΜΑΤΟΣ

- Κρατήστε όλα τα μέρη του σώματός σας μακριά από την αλυσίδα ενώ λειτουργεί το πριόνι κλαδέματος. Πριν θέσετε σε λειτουργία το πριόνι κλαδέματος, βεβαιωθείτε ότι η αλυσίδα δεν ακουμπά πουθενά. Μια στιγμή απροσεξίας κατά τη λειτουργία του πριονιού κλαδέματος μπορεί να προκαλέσει εμπλοκή του ρούχου ή του σώματός σας στην αλυσίδα του πριονιού.
- Κρατάτε πάντα το πριόνι κλαδέματος με το ένα χέρι από την πίσω λαβή και με το άλλο από την εμπρός λαβή.
- Κρατάτε το πριόνι κλαδέματος μόνο από τις μονωμένες επιφάνειες λαβής, διότι η αλυσίδα του





πριονιού μπορεί να έρθει σε επαφή με κρυμμένη καλωδίωση. Εάν η αλυσίδα του πριονιού έρθει σε επαφή με γυμνό καλώδιο, ενδέχεται να καταστήσει τα εκτεθειμένα μεταλλικά τμήματα του πριονιού κλαδέματος αγώγιμα και να προκληθεί ηλεκτροπληξία στον χειριστή.

- **Φοράτε προστατευτικά ματιών. Συνιστάται η χρήση πρόσθετων προστατευτικών για την ακοή, για το κεφάλι, τα χέρια, τα πόδια και τα πόδια.** Ο κατάλληλος προστατευτικός εξοπλισμός θα μειώσει τον κίνδυνο τραυματισμού σας λόγω υπολειμμάτων που πετάνονται ή τυχαίας επαφής με την αλυσίδα.
- **Μη χρησιμοποιείτε πριόνι κλαδέματος σε δέντρο, σε σκάλα, από ταράτσα ή σε οποιοδήποτε ασταθές στήριγμα.** Η λειτουργία ενός πριονιού κλαδέματος με αυτόν τον τρόπο μπορεί να οδηγήσει σε σοβαρό τραυματισμό.
- **Πάντοτε να πατάτε γερά και να χειρίζεστε το πριόνι κλαδέματος μόνο όταν στέκεστε σε σταθερή, ασφαλή και επίπεδη επιφάνεια.** Τυχόν γλιστερές ή ασταθείς επιφάνειες μπορεί να προκαλέσουν απώλεια ισορροπίας ή ελέγχου του πριονιού κλαδέματος.
- **Κατά την κοπή τετρωμένου κλαδιού υπάρχει ο κίνδυνος γρήγορης επαναφοράς του.** Όταν η ένταση στις ίνες του ξύλου εκτονωθεί, το επανερχόμενο κλαδί μπορεί να τραυματίσει τον χειριστή ή/και να θέσει το πριόνι κλαδέματος εκτός ελέγχου.
- **Προσέξτε ιδιαίτερα όταν κόβετε θάμνους και δενδρύλλια.** Το λεπτό υλικό μπορεί να πιάσει την αλυσίδα του πριονιού και να κτυπηθεί προς το μέρος σας ή να σας κάνει να χάσετε την ισορροπία σας.
- **Μεταφέρετε το πριόνι κλαδέματος, απενεργοποιημένο, κρατώντας το από την μπροστινή λαβή και μακριά από το σώμα σας.** Όταν μεταφέρετε ή αποθηκεύετε το πριόνι κλαδέματος, τοποθετήστε πάντα το κάλυμμα της ράβδου οδήγησης. Ο σωστός χειρισμός του πριονιού κλαδέματος θα μειώσει την πιθανότητα τυχαίας επαφής με την κινούμενη αλυσίδα του πριονιού.
- **Ακολουθήστε τις οδηγίες λίπανσης, τάνυσης της αλυσίδας και αλλαγής ράβδου και αλυσίδας.** Η λανθασμένη τάνυση ή λίπανση της αλυσίδας μπορεί είτε να την σπάσει είτε να αυξήσει την πιθανότητα κλωστήματος.
- **Κόβετε μόνο ξύλο.** Χρησιμοποιείτε το πριόνι κλαδέματος μόνο για τους σκοπούς για τους οποίους προορίζεται. Για παράδειγμα: μη χρησιμοποιείτε πριόνι κλαδέματος για την κοπή μετάλλων, πλαστικών, τοιχοποιίας ή μη ξύλινων οικοδομικών υλικών. Η χρήση του πριονιού κλαδέματος για εργασίες διαφορετικές από τις προβλεπόμενες μπορεί να οδηγήσει σε επικίνδυνη κατάσταση.
- **Αυτό το πριόνι κλαδέματος δεν προορίζεται για υλοτόμηση.** Η χρήση του πριονιού κλαδέματος για λειτουργίες διαφορετικές από τις προβλεπόμενες μπορεί να οδηγήσει σε σοβαρό τραυματισμό του χειριστή ή των παρευρισκομένων.
- **Ακολουθείτε όλες τις οδηγίες κατά τον καθαρισμό μπλοκαρισμένου υλικού, την αποθήκευση ή το σέρβις του πριονιού κλαδέματος.** Βεβαιωθείτε ότι ο διακόπτης λειτουργίας είναι κλειστός (off) και η μπαταρία έχει αφαιρεθεί. Η απροσδόκητη ενεργοποίηση του πριονιού κλαδέματος κατά τον καθαρισμό μπλοκαρισμένου υλικού ή το σέρβις μπορεί να οδηγήσει σε σοβαρό προσωπικό τραυματισμό.

## ΑΙΤΙΕΣ ΚΑΙ ΠΡΟΛΗΨΗ ΚΛΩΤΣΗΜΑΤΟΣ ΑΠΟ ΤΟΝ ΧΕΙΡΙΣΤΗ:

Μπορεί να προκύψει κλώσημα όταν η μύτη ή η άκρη της ράβδου οδήγησης αγγίξει ένα αντικείμενο ή όταν το ξύλο κλείσει και πιέσει την αλυσίδα του πριονιού μέσα στην τομή.

Η επαφή με το άκρο σε ορισμένες περιπτώσεις μπορεί να προκαλέσει ζαφνική αντίστροφη αντίδραση, χτύπημα της ράβδου οδήγησης προς τα πάνω και προς τα πίσω προς τον χειριστή.

Η τάνυση της αλυσίδας του πριονιού κατά μήκος της κορυφής της ράβδου οδήγησης μπορεί να σπρώξει γρήγορα τη ράβδο οδήγησης πίσω προς τον χειριστή.

Κάθε μία από αυτές τις αντιδράσεις μπορεί να σας κάνει να χάσετε τον έλεγχο του πριονιού, πράγμα που μπορεί να προκαλέσει σοβαρό τραυματισμό. Μην επαφίεστε αποκλειστικά στις ενσωματωμένες διατάξεις ασφαλείας του πριονιού σας. Ως χρήστης πριονιού κλαδέματος, θα πρέπει να λαμβάνετε τα μέτρα σας ώστε οι εργασίες κοπής να εκτελούνται χωρίς ατυχήματα ή τραυματισμούς.

Το κλώσημα είναι το αποτέλεσμα κακής χρήσης του πριονιού κλαδέματος ή/και εσφαλμένων διαδικασιών ή συνθηκών λειτουργίας και μπορεί να αποφευχθεί με τη λήψη των κατάλληλων προφυλάξεων ως εξής:

- **Κρατήστε το πριόνι κλαδέματος σταθερά, με τον αντίχειρα και τα δάχτυλα να περικλύουν την πίσω λαβή, με τα δύο χέρια στο πριόνι και τοποθετήστε το σώμα και το μπράτσο σας έτσι ώστε να σας βοηθήσουν να αντισταθείτε στις τυχόν κλωστήματα.** Τα κλωστήματα μπορούν να ελεγχθούν από τον χειριστή, αν ληφθούν τα κατάλληλα μέτρα. Μην αφήνετε το πριόνι κλαδέματος από τα χέρια σας.
- **Μην τετνώνεστε και μην κόβετε πάνω από το ύψος των ώμων.** Αυτό βοηθά στην πρόληψη της ακούσιας επαφής με το άκρο και επιτρέπει τον καλύτερο έλεγχο του πριονιού κλαδέματος σε απροσδόκητες καταστάσεις.
- **Χρησιμοποιείτε μόνο τις ανταλλακτικές ράβδους και αλυσίδες πριονιού που συστήνονται από τον κατασκευαστή.** Η αντικατάσταση με λανθασμένες ράβδους οδήγησης και αλυσίδες μπορεί να προκαλέσει θραύση της αλυσίδας και/ή κλώσημα.
- **Ακολουθήστε τις οδηγίες του κατασκευαστή για την ακόνισμα και τη συντήρηση της αλυσίδας του πριονιού.** Η μείωση του ύψους του βυθόμετρου μπορεί να οδηγήσει σε δυνατό κλώσημα.

## ΠΡΟΣΘΕΤΕΣ ΠΡΟΕΙΔΟΠΟΙΗΣΕΙΣ ΑΣΦΑΛΕΙΑΣ

- Παρακολουθήστε ένα επαγγελματικά οργανωμένο πρόγραμμα εκπαίδευσης για τη χρήση και τη συντήρηση των πριονιών κλαδέματος, τις προληπτικές ενέργειες και τις πρώτες βοήθειες. Φυλάξτε τις οδηγίες αυτές σε ασφαλές μέρος για μελλοντική χρήση.
- Τα πριόνι κλαδέματος είναι εν δυνάμει επικίνδυνα εργαλεία. Κάποια ατυχήματα που σχετίζονται με χρήση πριονιών κλαδέματος καταλήγουν σε ακρωτηριασμούς ή θάνατο. Πτώση κλαδιών, ανατροπή δέντρων και κούτσουρα που κυλάνε μπορούν να αποβούν μοιραία. Η ασθένεια ή η σήψη της ξυλείας δημιουργεί πρόσθετους κινδύνους. Να αξιολογείτε την ικανότητά σας να ολοκληρώσετε με ασφάλεια την εργασία σας. Εάν έχετε οποιαδήποτε αμφιβολία, αναθέστε την εργασία σε επαγγελματία δενδροκόμο.



- Μην κόβετε κλίματα ή χαμηλή βλάστηση (με διάμετρο μικρότερη από 30 χιλ).
- Συνιστάται να εξασκηθείτε στην κοπή κούτσουρων σε καβαλέτο πριονιού ή υποστήριγμα κατά την πρώτη χρήση του προϊόντος.
- Το μέγεθος της περιοχής εργασίας εξαρτάται από την εργασία που εκτελείται καθώς και από το μέγεθος του δέντρου ή του σχετικού τεμαχίου εργασίας. Ο χειριστής πρέπει να γνωρίζει και να ελέγχει τα πάντα που συμβαίνουν στον χώρο εργασίας.
- Μην πριονίζετε με κίνηση εμπρός - πίσω. Αφήστε την αλυσίδα να κάνει τη δουλειά. Διατηρήστε την αλυσίδα αιχμηρή και μην προσπαθείτε να την στρώσετε μέσα από την τομή.
- Μην ασκείτε πίεση στο πριόνι όταν φτάνει στο τέλος της κοπής. Να είστε έτοιμοι να σηκώσετε το βάρος του πριονιού μόλις φύγει από το ξύλο. Αν δεν το κάνετε, θα μπορούσε να προκύψει σοβαρός ατομικός τραυματισμός.
- Μη σταματάτε το πριόνι στη μέση κάποιας εργασίας κοπής. Κρατήστε το πριόνι σε λειτουργία μέχρι να απομακρυνθεί από την τομή.
- Για να μειώσετε τον κίνδυνο τραυματισμού που σχετίζεται με την επαφή με κινούμενα μέρη, πάντα να απενεργοποιείτε το προϊόν, να αφαιρείτε τη μπαταρία και να βεβαιώνετε ότι όλα τα κινούμενα μέρη έχουν σταματήσει εντελώς να κινούνται:
  - πριν προβείτε σε καθαρισμό ή απεμπλοκή αντικειμένων,
  - πριν απομακρυνθείτε από το προϊόν,
  - πριν από την εγκατάσταση ή την αφαίρεση εξαρτημάτων
  - πριν ελέγξετε, εκτελέσετε συντήρηση ή εργαστείτε πάνω στο προϊόν
- Οι τραυματισμοί μπορεί να προκληθούν ή να επιδεινωθούν από την παρατεταμένη χρήση του προϊόντος. Όταν χρησιμοποιείτε το προϊόν για παρατεταμένες περιόδους, φροντίστε να κάνετε τακτικά διαλείμματα.
- Εάν το προϊόν πέσει κάτω, υποστεί δυνατό χτύπημα ή αρχίσει να δονείται ασυνήθιστα, απενεργοποιήστε τη αμέσως και ελέγξτε για τυχόν βλάβη ή εντοπίστε την αιτία της δόνησης. Οποιαδήποτε βλάβη θα πρέπει να επισκευάζεται ή να εκτελείται αντικατάσταση από εξουσιοδοτημένο κέντρο επισκευών.
- Χρησιμοποιείτε το προϊόν μόνο σε θερμοκρασίες μεταξύ 0°C και 40°C
- Αποθηκεύστε το προϊόν σε χώρο όπου η θερμοκρασία περιβάλλοντος κυμαίνεται μεταξύ -10 °C και 50 °C.

#### ΠΡΟΣΩΠΙΚΟΣ ΠΡΟΣΤΑΤΕΥΤΙΚΟΣ ΕΞΟΠΛΙΣΜΟΣ

Ο καλός εξοπλισμός ατομικής προστασίας, όπως χρησιμοποιείται από τους επαγγελματίες, μειώνει τον κίνδυνο τραυματισμού του χειριστή. Κατά τη λειτουργία του προϊόντος, πρέπει να χρησιμοποιούνται τα παρακάτω:

- Κράνος ασφαλείας
  - θα πρέπει να είναι σε συμμόρφωση με το πρότυπο EN 397 και με σήμανση CE

- Προστατευτικά ακοής
  - θα πρέπει να είναι σε συμμόρφωση με το πρότυπο EN 352-1 και με σήμανση CE
- Προστατευτικά ματιών και προσώπου
  - θα πρέπει να φέρει σήμανση CE και να είναι σε συμμόρφωση με το πρότυπο EN 166 (περί γυαλιών ασφαλείας) ή το EN 1731 (περί μασκών ματιών),
- Γάντια
  - θα πρέπει να είναι σε συμμόρφωση με το πρότυπο EN ISO 11393-4 και να φέρουν επισήμανση CE
- Προστατευτικά ποδιών (περισκελίδες)
  - θα πρέπει να είναι σε συμμόρφωση με το πρότυπο EN ISO 11393-2, να φέρουν σήμανση CE και να παρέχουν πλήρη προστασία
- Μποτάκια ασφαλείας για χρήστες πριονιού κλαδέματος
  - σε συμμόρφωση με το πρότυπο EN ISO 20345:2004 και με σήμανση μια ασπίδα που δείχνει ένα πριόνι κλαδέματος ώστε να πιστοποιείται η συμμόρφωση με το πρότυπο EN ISO 11393-3. (Οι περιστασιακοί χρήστες μπορούν να χρησιμοποιήσουν μπότες ασφαλείας με προστατευτικό δακτύλων από ανοξείδωτο χάλυβα και προστατευτικές γκέτες που συμμορφώνονται με το πρότυπο EN ISO 11393-5 εάν το έδαφος είναι ομαλό και υπάρχει μικρός κίνδυνος να σκοτάψουν ή να παγιδευτούν από χαμηλή βλάστηση)
- Σακάκια για χρήστες πριονιού κλαδέματος για προστασία του πάνω μέρους του σώματος
  - θα πρέπει να είναι σε συμμόρφωση με το πρότυπο EN ISO 11393-6 και να φέρουν επισήμανση CE

#### ΕΠΙΠΡΟΣΘΕΤΕΣ ΠΡΟΕΙΔΟΠΟΙΗΣΕΙΣ ΑΣΦΑΛΕΙΑΣ ΜΠΑΤΑΡΙΑΣ

- Για ελαχιστοποίηση του κινδύνου πυρκαγιάς, τραυματισμών και καταστροφής προϊόντων λόγω βραχυκυκλώματος, ποτέ μην βυθίζετε το εργαλείο, τη συστοιχία μπαταρίας ή τον φορτιστή σε υγρά και μην αφήνετε υγρά να εισχωρήσουν σε αυτά. Διαβρωτικά ή αγώγιμα υγρά, όπως το θαλάσσιο νερό, κάποια βιομηχανικά χημικά, το χλώριο, προϊόντα που περιέχουν χλώριο, κ.α., μπορούν να προκαλέσουν βραχυκύκλωμα.
- Φορτίστε τη μπαταρία σε χώρο όπου η θερμοκρασία περιβάλλοντος κυμαίνεται μεταξύ 10 °C και 38 °C.
- Αποθηκεύετε τη μπαταρία σε χώρο όπου η θερμοκρασία περιβάλλοντος κυμαίνεται μεταξύ 0 °C και 20 °C.

#### ΟΔΗΓΙΕΣ ΣΧΕΤΙΚΑ ΜΕ ΤΙΣ ΚΑΤΑΛΛΗΛΕΣ ΤΕΧΝΙΚΕΣ ΓΙΑ ΤΗ ΒΑΣΙΚΗ ΑΠΟΚΛΑΔΩΣΗ ΚΑΙ ΤΗΝ ΕΓΚΑΡΣΙΑ ΤΟΜΗ

#### ΚΑΤΑΝΟΩΝΤΑΣ ΤΙΣ ΔΥΝΑΜΕΙΣ ΕΝΤΟΣ ΤΟΥ ΞΥΛΟΥ

Όταν καταλαβαίνετε τις κατευθυντικές πιέσεις και τις καταπονήσεις μέσα στο ξύλο, μπορείτε να μειώσετε τα μαγκώματα ή τουλάχιστον να τα αναμένετε κατά τη διάρκεια της κοπής. Η τάνυση στο ξύλο σημαίνει ότι οι ίνες αποσπώνται και αν κόβετε σε αυτήν την περιοχή, η εγκοπή ή η τομή τείνουν να ανοίγουν καθώς περνάει το πριόνι. Εάν υποστηρίζεται ένας κορμός σε καβαλέτο πριονιού και το άκρο κρέμεται χωρίς υποστήριξη, προκαλείται τάνυση στην άνω επιφάνεια λόγω του βάρους της προεξοχής του

κορμού, η οποία τεντώνει τις ίνες. Ομοίως, η κάτω πλευρά του κορμού θα είναι σε συμπίεση και οι ίνες συμπιέζονται μεταξύ τους. Εάν γίνει κάποια κοπή σε αυτήν την περιοχή, η εγκοπή θα έχει την τάση να κλείνει κατά τη διάρκεια της κοπής. Σε αυτήν την κοπή θα μπορούσε να μαγκώσει η λεπίδα.

### ΣΠΡΩΞΙΜΟ ΚΑΙ ΤΡΑΒΗΓΜΑ

Η δύναμη αντίδρασης είναι πάντα αντίθετης κατεύθυνσης από την κίνηση της αλυσίδας. Ο χειριστής πρέπει να είναι έτοιμος να ελέγξει την τάση του προϊόντος να απομακρύνεται και να σπρώχνεται προς τα πίσω. Το προϊόν απομακρύνεται (κίνηση προς τα εμπρός) όταν κόβετε στο κάτω άκρο της ράβδου. Το προϊόν φεύγει προς τα πίσω (προς τον χειριστή) όταν κόβει κατά μήκος του επάνω άκρου.

### ΤΟ ΠΡΙΟΝΙ ΕΧΕΙ ΜΠΛΟΚΑΡΙΣΤΕΙ ΣΤΗΝ ΤΟΜΗ

Απενεργοποιήστε το μηχάνημα και αφαιρέστε τη μπαταρία. Μην προσπαθήσετε να τραβήξετε την αλυσίδα και τη ράβδο από την τομή, γιατί είναι πιθανόν να σπάσει η αλυσίδα, η οποία μπορεί να στραφεί πίσω και να χτυπήσει τον χειριστή. Αυτή η κατάσταση κανονικά συμβαίνει επειδή το ξύλο υποστηρίζεται λανθασμένα, γεγονός που αναγκάζει την τομή να κλείνει κάτω από συμπίεση, πιέζοντας έτσι το μαχαίρι. Αν η ρύθμιση του στηρίγματος δεν απελευθερώσει τη ράβδο και την αλυσίδα, χρησιμοποιήστε ξύλινες σφήνες ή μοχλό για να ανοίξετε την τομή και να απελευθερώσετε το πριόνι. Ποτέ μην επιχειρείτε να θέσετε σε λειτουργία το πριόνι κλαδέματος όταν η ράβδος οδήγησης βρίσκεται ήδη σε τομή ή εγκοπή.

### ΟΛΙΣΘΗΣΗ/ΑΝΑΠΗΔΗΣΗ

Όταν το πριόνι κλαδέματος δεν καταφέρνει να εισχωρήσει κατά τη διάρκεια μιας κοπής, η ράβδος οδήγησης μπορεί να αρχίσει να χοροπηδά ή να ολισθαίνει επικίνδυνα κατά μήκος της επιφάνειας του κορμού ή του κλαδιού, με πιθανό αποτέλεσμα την απώλεια του ελέγχου του πριονιού κλαδέματος. Για να αποτρέψετε ή να μειώσετε την ολίσθηση ή την αναπήδηση, χρησιμοποιείτε πάντα το πριόνι και με τα δύο χέρια. Βεβαιωθείτε ότι η αλυσίδα του πριονιού δημιουργεί μια αυλάκωση για κοπή.

Μην κόβετε ποτέ μικρά, εύκαμπτα κλαδιά ή θάμνους με το πριόνι κλαδέματος. Το μέγεθος και η ευελιξία τους μπορούν εύκολα να αναγκάσουν το πριόνι να αναπηδήσει προς το μέρος σας ή να τυλιχτεί με αρκετή δύναμη για να προκαλέσει κλώτσημα. Το καλύτερο εργαλείο για τέτοιου είδους εργασίες είναι ένα πριόνι χειρός, ένα ψαλίδι κλαδέματος, ένα τσεκούρι ή άλλα εργαλεία χειρός.

### ΤΕΜΑΧΙΣΜΟΣ ΚΟΡΜΟΥ

Τεμαχισμός είναι η κοπή κορμού κατά μήκος. Είναι σημαντικό να βεβαιωθείτε ότι πατάτε σταθερά και ότι το βάρος σας είναι ομοιόμορφα κατανομημένο και στα δύο πόδια. Όταν είναι δυνατόν, το κούτσουρο πρέπει να ανυψώνεται και να υποστηρίζεται με χρήση κλαδιών, κορμών ή σφηνών. Ακολουθήστε τις εξής απλές οδηγίες εύκολης κοπής. Όταν ο κορμός υποστηρίζεται σε όλο το μήκος του, κόβεται από την κορυφή (πάνω τομή).

Όταν το κούτσουρο στηρίζεται στο ένα άκρο, κόψτε το 1/3 της διαμέτρου από την κάτω πλευρά (κάτω τομή). Στη συνέχεια, κάντε την τελική κοπή με πάνω τομή για να συναντήσετε την πρώτη κοπή.

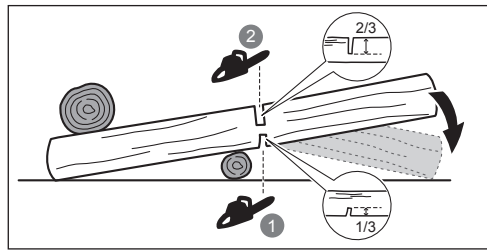

Όταν το κούτσουρο στηρίζεται στο ένα άκρο, κόψτε το 1/3 της διαμέτρου από την κάτω πλευρά (πάνω τομή). Στη συνέχεια, κάντε την τελική κοπή των 2/3 της διαμέτρου με κάτω τομή για να συναντήσετε την πρώτη κοπή.

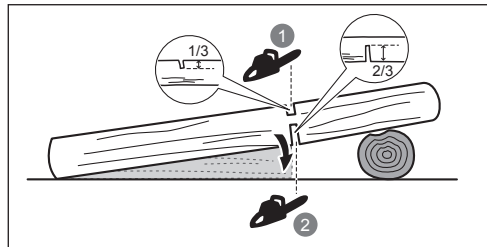

Όταν τεμαχίζετε σε έδαφος με κλίση, πάντοτε να στέκεστε στην ανηφορική πλευρά του κορμού. Για να διατηρήσετε τον έλεγχο όταν εκτελείτε διαμπερή κοπή, μειώστε την πίεση κοπής κοντά στο άκρο της τομής χωρίς να χαλαρώσετε τη λαβή σας στις λαβές του πριονιού κλαδέματος. Μην αφήσετε την αλυσίδα να έρθει σε επαφή με το έδαφος. Μετά την ολοκλήρωση της κοπής, περιμένετε να σταματήσει τελείως η αλυσίδα του πριονιού πριν μετακινήσετε το πριόνι κλαδέματος. Πάντα να σταματάτε το μοτέρ πριν μετακινήσετε από δέντρο σε δέντρο.

### ΑΠΟΚΛΑΔΩΣΗ ΔΕΝΤΡΟΥ

Αποκλάδωση είναι η απομάκρυνση των κλαδιών ενός υλοτομημένου δέντρου. Κατά την αποκλάδωση, αφήστε τα μεγαλύτερα, κατώτερα κλαδιά να στηρίζουν τον κορμό σε απόσταση από το έδαφος. Αφαιρέστε τα μικρά κλαδιά με μία κοπή. Τα κλαδιά που βρίσκονται υπό μηχανική τάση πρέπει να κόβονται από κάτω προς τα πάνω, προς αποφυγή του μαγκώματος του πριονιού κλαδέματος.

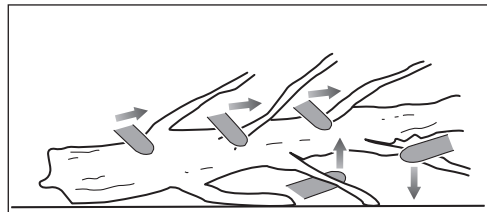

### ΤΕΝΤΩΜΕΝΑ ΣΤΕΛΕΧΗ

Τεντωμένο στέλεχος είναι κάθε κούτσουρο, κλαδί, ριζωμένο κούτσουρο ή δενδρύλλιο που κάμπτεται υπό τάση από άλλο ξύλο, έτσι ώστε να αναπηδά αν το ξύλο που το κρατά κοπεί ή αφαιρεθεί.

Σε ένα υλοτομημένο δέντρο, ένας κορμός με ρίζες έχει πολλές πιθανότητες να επανέλθει στην όρθια θέση κατά

τη διάρκεια της κοπής διαχωρισμού του κορμού από το κούτσουρο. Προσέξτε πολύ τα τεντωμένα στελέχη, μπορεί να είναι επικίνδυνα. Μην επιχειρήσετε να κόψετε λυγισμένα κλαδιά ή κούτσουρα που είναι υπό τάση, εκτός εάν είστε επαγγελματικά εκπαιδευμένοι και ικανοί να το κάνετε.

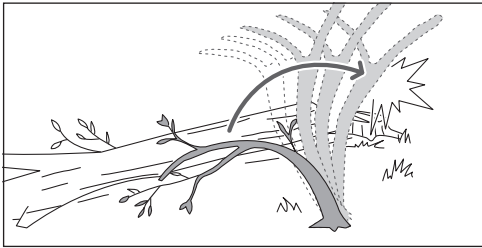

**⚠ ΠΡΟΕΙΔΟΠΟΙΗΣΗ!** Τα τεντωμένα στελέχη είναι επικίνδυνα και θα μπορούσαν να χτυπήσουν τον χειριστή και να προκαλέσουν απώλεια ελέγχου του πριονιού κλαδέματος. Αυτό θα μπορούσε να προκαλέσει σοβαρό ή θανατηφόρο τραυματισμό στον χειριστή. Η εργασία αυτή θα πρέπει να εκτελείται από πεπειραμένους χρήστες.

### ΜΕΤΑΦΟΡΑ ΚΑΙ ΑΠΟΘΗΚΕΥΣΗ

- Απενεργοποιήστε το προϊόν, αφαιρέστε τη συστοιχία μπαταρίας και αφήστε το προϊόν να κρυώσει πριν την αποθήκευση ή τη μεταφορά.
- Καθαρίστε το προϊόν από όλα τα ξένα σώματα. Αποθηκεύστε το προϊόν σε δροσερό, στεγνό και καλά αεριζόμενο χώρο, μη προσπίο από παιδιά. Κρατήστε το προϊόν μακριά από διαβρωτικά μέσα, όπως χημικά προϊόντα κήπου και άλατα αποπάγωσης. Μη αποθηκεύετε το προϊόν σε εξωτερικό χώρο.
- Τοποθετήστε το κάλυμμα της ράβδου οδήγησης πριν αποθηκεύσετε το προϊόν ή κατά τη μεταφορά.
- Για τη μεταφορά, στερεώστε το προϊόν προς αποφυγή μετακίνησης ή πτώσης ώστε να αποτραπεί τραυματισμός προσώπων ή ζημιά του προϊόντος.

### ΜΕΤΑΦΟΡΑ ΜΠΑΤΑΡΙΩΝ ΛΙΘΙΟΥ

Η μεταφορά της μπαταρίας θα πρέπει να εκτελείται σύμφωνα με τους τοπικούς κανονισμούς και προϋποθέσεις. Ακολουθήστε όλες τις ειδικές απαιτήσεις σχετικά με τη συσκευασία και την επισήμανση κατά τη μεταφορά μπαταριών από τρίτους. Βεβαιωθείτε ότι, κατά τη μεταφορά, οι μπαταρίες δεν έρχονται σε επαφή με παλαιότερες μπαταρίες ή αγώγιμα υλικά προστατεύοντας τυχόν εκτεθειμένους συνδέσμους με μονωτικά, μη αγώγιμα καπάκια ή ταινία. Μην μεταφέρετε μπαταρίες που είναι σπασμένες ή παρουσιάζουν διαρροή. Επικοινωνήστε με την εταιρεία πώλησης για βοήθεια.

### ΣΥΝΤΗΡΗΣΗ

- Χρησιμοποιείτε μόνο αυθεντικά ανταλλακτικά, εξαρτήματα και προσαρτήματα από τον κατασκευαστή. Εάν δεν το κάνετε, μπορεί να προκληθεί τραυματισμός, κακή απόδοση του μηχανήματος και ακύρωση της εγγύησής σας.
- Η συντήρηση απαιτεί μεγάλη προσοχή και γνώσεις και πρέπει να εκτελείται μόνο από εξειδικευμένο τεχνικό. Να αναθέτετε την επισκευή του προϊόντος μόνο σε εξουσιοδοτημένο κέντρο επισκευών.

- Μπορείτε να κάνετε τις ρυθμίσεις και τις επισκευές που περιγράφονται σε αυτό το εγχειρίδιο. Για άλλες επισκευές, απευθυνθείτε μόνο σε εξουσιοδοτημένο κέντρο επισκευών.
- Οι συνέπειες της ακατάλληλης συντήρησης, αφαίρεσης ή τροποποίησης των διατάξεων ασφαλείας μπορεί να προκαλέσουν τη μη σωστή λειτουργία του προϊόντος, αυξάνοντας την πιθανότητα σοβαρού τραυματισμού. Διατηρήστε το προϊόν επαγγελματικά συντηρημένο.
- Το ασφαλές ακόνισμα της αλυσίδας είναι μια δύσκολη εργασία ακριβείας που πρέπει να εκτελείται μόνο από έμπειρους ειδικευμένους επαγγελματίες. Ο κατασκευαστής συστήνει μια φθαρμένη ή μη ακονισμένη αλυσίδα να αντικαθίσταται με νέα, διαθέσιμη στο εξουσιοδοτημένο κέντρο σέρβις. Ο αριθμός παρτίδας αναγράφεται στον πίνακα προδιαγραφών του προϊόντος στο παρόν εγχειρίδιο.
- Ακολουθήστε τις οδηγίες για τη λίπανση, τον έλεγχο και τη ρύθμιση της τάσης της αλυσίδας.
- Μετά από κάθε χρήση, καθαρίστε τα πλαστικά μέρη με ένα μαλακό, στεγνό πανί.
- Ελέγξτε, σε τακτά χρονικά διαστήματα, ότι όλα τα παξιμάδια, τα μπουλόνια και τις βίδες ως προς της ασφάλειά τους, προκειμένου να διασφαλίσετε την ασφαλή λειτουργία του μηχανήματος. Οποιαδήποτε βλάβη εξαρτήματος θα πρέπει να επισκευάζεται ή να εκτελείται αντικατάσταση από εξουσιοδοτημένο κέντρο επισκευών.

### ΠΡΟΓΡΑΜΜΑΤΙΣΜΟΣ ΣΥΝΤΗΡΗΣΗΣ

#### Καθημερινός έλεγχος

Λίπανση ράβδου	Πριν από κάθε χρήση
Τάση αλυσίδας	Πριν από κάθε χρήση και ανά τακτά διαστήματα
Αιχμηρότητα αλυσίδας	Πριν από κάθε χρήση (οπτικός έλεγχος)
Για τμήματα με ζημίες	Πριν από κάθε χρήση
Για χαλαρωμένους σφιγκτήρες	Πριν από κάθε χρήση

#### Επιθεώρηση και καθαρισμός

Ράβδος	Πριν από κάθε χρήση
Πληρότητα πριονιού	Μετά από κάθε χρήση

#### ΓΝΩΡΙΣΤΕ ΤΟ ΠΡΟΪΟΝ ΣΑΣ

Βλ. σελίδα 195.

1. Προφυλακτήρας λεπίδας
2. Ράβδος οδήγησης
3. Ασφάλεια σκανδάλης
4. Διακόπτης-σκανδάλη
5. Αλυσίδα πριονιού
6. Κάλυμμα ράβδου οδήγησης
7. Εγχειρίδιο χρήσης
8. Λάδι ράβδου και αλυσίδας
9. Φως LED
10. Κουμπί κλειδώματος ράβδου οδήγησης





11. Κουμπί τάσης αλυσίδας
12. Θέση μπαταρίας
13. Συστοιχία μπαταριών
14. Φορτιστής

## ΔΙΑΤΑΞΙΕΣ ΑΣΦΑΛΕΙΑΣ

### Συγκρατητής αλυσίδας

Ο συγκρατητής αλυσίδας εμποδίζει την απομάκρυνση της αλυσίδας του πριονιού προς τον χειριστή αν αυτή χαλαρώσει ή σπάσει.

### Ράβδοι οδήγησης

Γενικά, οι ράβδοι οδήγησης με άκρα μικρής ακτίνας έχουν κάπως χαμηλότερες πιθανότητες κλωστήματος. Χρησιμοποιήστε μια ράβδο οδήγησης και μια αντίστοιχη αλυσίδα, η οποία έχει επαρκές μήκος για την εργασία σας. Οι μακρύτερες ράβδοι αυξάνουν τον κίνδυνο απώλειας ελέγχου κατά την κοπή. Ελέγχετε τακτικά την τάση της αλυσίδας. Όταν κόβετε μικρότερα κλαδιά (μικρότερα από το πλήρες μήκος της ράβδου οδήγησης), η αλυσίδα είναι πιθανότερο να πεταχτεί αν δεν είναι τεντωμένη σωστά.

### Αλυσίδα πριονιού χαμηλού κλωστήματος

Η αλυσίδα πριονιού χαμηλού κλωστήματος συμβάλλει στη μείωση της πιθανότητας κλωστήματος.

Οι βραχίονες (μετρητές βάθους) μπροστά από κάθε κόπτη μπορούν να ελαχιστοποιήσουν τη δύναμη του κλωστήματος εμποδίζοντας τους κόπτες να σκάβουν πολύ βαθιά. Χρησιμοποιείτε μόνο ράβδους οδήγησης και συνδυασμούς αλυσίδων που συνιστά ο κατασκευαστής.

Καθώς οι αλυσίδες του πριονιού είναι ακονισμένες, χάνουν μερικές από τις ιδιότητες χαμηλού κλωστήματος και απαιτείται ιδιαίτερη προσοχή. Για την ασφάλειά σας, να αντικαθιστάτε την αλυσίδα όταν η απόδοση κοπής μειώνεται.

### Προστασία από υπερθέρμανση

Η μπαταρία διαθέτει προστασία έναντι της θερμοκρασίας, η οποία έχει σχεδιαστεί για να προστατεύει τα στοιχεία της μπαταρίας από ζημιά σε περίπτωση υψηλών θερμοκρασιών. Αυτό το χαρακτηριστικό μπορεί να προκαλέσει διακοπή της τροφοδοσίας του προϊόντος από τη μπαταρία μέχρι να κρυώσουν τα στοιχεία της μπαταρίας. Εάν η μπαταρία είναι πολύ ζεστή στο άγγιγμα, αφήστε τη να κρυώσει πριν ξαναθέσετε σε λειτουργία. Εάν το προϊόν εξακολουθεί να μην λειτουργεί, συνδέστε τη μπαταρία στον φορτιστή, πράγμα που μπορεί επίσης να υποδεικνύει προστασία από υπερβολική θερμοκρασία. Όταν τα στοιχεία της μπαταρίας κρυώσουν, ο φορτιστής αρχίζει να φορτίζει την μπαταρία.

**ΣΗΜΕΙΩΣΗ:** Οι υψηλές θερμοκρασίες περιβάλλοντος πάνω από 30 °C και τα εργαλεία υψηλής ισχύος, όπως τα πριόνια κλαδέματος, μπορεί να προκαλέσουν την ταχύτερη θέρμανση των στοιχείων της μπαταρίας. Παρακολουθείτε τη μπαταρία τακτικά, και εάν η μπαταρία είναι πολύ ζεστή στο άγγιγμα, αλλάξτε την ή αφήστε τη να κρυώσει.

**ΣΗΜΕΙΩΣΗ:** Η φωτεινή ένδειξη της μπαταρίας σταματά να λειτουργεί εάν η λειτουργία προστασίας μπαταρίας έχει προκαλέσει διακοπή της τροφοδοσίας από τη μπαταρία.

## ΕΝΔΕΙΚΤΙΚΕΣ ΛΥΧΝΙΕΣ LED (RY18PSX15A)

Ενδεικτική λυχνία LED	Κατάσταση	Περιγραφή
Πράσινο	Κανονικό φορτίο	Ο χρήστης ασκεί σωστή ποσότητα δύναμης κατά τη διάρκεια της κοπής.
Πορτοκαλί	Υψηλό φορτίο	Ο χρήστης ασκεί ισχυρή δύναμη κατά τη διάρκεια της κοπής. Ασκήστε μικρότερη δύναμη για να μειώσετε το φορτίο στο προϊόν.
Κόκκινο	Υπερφόρτωση	Ο χρήστης ασκεί υπερβολική δύναμη κατά τη διάρκεια της κοπής. Το προϊόν θα σταματήσει να λειτουργεί.

## ΣΥΜΒΟΛΑ ΣΤΟ ΠΡΟΪΟΝ



Ειδοποίηση ασφαλείας



Διαβάστε και κατανοήστε όλες τις οδηγίες πριν λειτουργήσετε το προϊόν. Ακολουθήστε όλες τις οδηγίες ασφαλείας και όλες τις προειδοποιήσεις.



Φοράτε προστατευτικά ματιών, αυτιών και κεφαλής.



Φοράτε αντιολισθητικά προστατευτικά γάντια βαρέως τύπου.



Φοράτε αντιολισθητικά παπούτσια ασφαλείας κατά τη χρήση αυτού του προϊόντος.



Μην εκθέτετε το προϊόν σε βροχή ή υγρές συνθήκες.



Κρατήστε και χειριστείτε το πριόνι σωστά και με τα δύο χέρια.



Μην χειρίζεστε το πριόνι μόνο με το ένα χέρι.



Προσέξτε για τυχόν κλώτσημα του πριονιού κλαδέματος και την επαφή με το άκρο της ράβδου.





Εγγυημένο επίπεδο ηχητικής ισχύος



Ευρωπαϊκό σήμα συμμόρφωσης



Βρετανικό σήμα συμμόρφωσης



EurAsian σήμα πιστότητας



Ουκρανικό σήμα συμμόρφωσης



Στρέψτε για να ρυθμίσετε την τάση της αλυσίδας  
+ = Σύσφιξη της αλυσίδας  
- = Χαλάρωση της αλυσίδας



Κατεύθυνση κίνησης αλυσίδας.  
(Επισημαίνεται κάτω από το κάλυμμα αλυσιστροχού)

Οι μπαταρίες καθώς και ο ηλεκτρονικός και ηλεκτρικός εξοπλισμός δεν πρέπει να απορρίπτονται στα αδιαχώριστα απορρίματα της κοινότητας. Οι μπαταρίες καθώς και ο ηλεκτρονικός και ηλεκτρικός εξοπλισμός προς απόρριψη θα πρέπει να συλλέγονται χωριστά. Οι μπαταρίες, οι συσσωρευτές και οι πηγές φωτός προς απόρριψη θα πρέπει να αφαιρούνται από τον εξοπλισμό. Επικοινωνήστε με την τοπική σας αρχή ή τον προμηθευτή σας για συμβουλές ανακύκλωσης και σημείο συλλογής. Σύμφωνα με τους τοπικούς κανονισμούς, οι προμηθευτές ενδέχεται να υποχρεούνται να παραλαμβάνουν τον ηλεκτρονικό και ηλεκτρικό εξοπλισμό προς απόρριψη, χωρίς χρέωση. Η συμβολή σας στην επαναχρησιμοποίηση και την ανακύκλωση ηλεκτρονικού και ηλεκτρικού εξοπλισμού προς απόρριψη βοηθά στη μείωση της ζήτησης πρώτων υλών. Οι άχρηστες μπαταρίες, και κυρίως όσες περιέχουν λίθιο, όπως και ο άχρηστος ηλεκτρονικός και ηλεκτρικός εξοπλισμός, περιέχουν πολύτιμα ανακυκλώσιμα υλικά, τα οποία μπορεί να βλάψουν τόσο το περιβάλλον, όσο και την ανθρώπινη υγεία, εάν δεν απορρίπτονται με τρόπο φιλικό προς το περιβάλλον. Διαγράψτε τυχόν προσωπικά δεδομένα από τον εξοπλισμό.

## ΣΥΜΒΟΛΑ ΣΤΟ ΕΓΧΕΙΡΙΔΙΟ



Σημείωση



Προειδοποίηση

## ΕΝΑΡΞΗ ΕΡΓΑΣΙΑΣ

Βλ. σελίδα 196-197.

- Φοράτε ατομικό προστατευτικό εξοπλισμό (ΑΠΕ). Φοράτε πλήρη προστασία ματιών, προστασία αυτιών, αντιολισθητικά γάντια βαρέως τύπου, ανθεκτικά υποδήματα και προστατευτικό ρουχισμό ανά πάσα στιγμή κατά τη λειτουργία του προϊόντος. Μην χρησιμοποιείτε το προϊόν ξυπόλυτοι ή φορώντας σανδάλια ή πέδιλα.
  - Αφαιρέστε το κάλυμμα ράβδου οδήγησης.
  - Ρύθμιση της τάσης της αλυσίδας. Στρέψτε το κουμπί κλειδώματος της ράβδου οδήγησης προς τα αριστερά για να ξεκλειδώσετε. Για να αυξήσετε την τάση της αλυσίδας, γυρίστε το κουμπί της τάσης της αλυσίδας προς τα δεξιά. Για να μειώσετε την τάση της αλυσίδας, γυρίστε το κουμπί της τάσης της αλυσίδας προς τα αριστερά.
- ΣΗΜΕΙΩΣΗ:** Η τάση της αλυσίδας είναι σωστή όταν το διάκενο μεταξύ του κόπτη στην αλυσίδα και της ράβδου είναι περίπου 2-3 χιλιοστά. Τραβήξτε την αλυσίδα στη μέση της κάτω πλευράς της ράβδου προς τα κάτω (μακριά από τη ράβδο) και μετρήστε την απόσταση μεταξύ της ράβδου και των κοπτών της αλυσίδας.
- ΣΗΜΕΙΩΣΗ:** Η θερμοκρασία της αλυσίδας αυξάνεται κατά τη διάρκεια της κανονικής λειτουργίας, προκαλώντας τέντωμα της αλυσίδας. Ελέγχετε συχνά την τάση της αλυσίδας και προσαρμόζετε όπως απαιτείται. Μια αλυσίδα που έχει τεντωθεί ενώ είναι ζεστή, μπορεί να είναι πολύ σφιχτή όταν κρυώσει. Βεβαιωθείτε ότι η αλυσίδα έχει τεντωθεί σωστά, σύμφωνα με τις παρούσες οδηγίες.
- Στρέψτε το κουμπί κλειδώματος της ράβδου οδήγησης προς τα δεξιά για να κλειδώσετε.
  - Τοποθετήστε τη μπαταρία. Εισαγάγετε τη μπαταρία στο προϊόν. Βεβαιωθείτε ότι το μάνταλο της μπαταρίας ασφαρίζει στην θέση του και ότι η μπαταρία είναι τοποθετημένα και ασφαλισμένα πριν ξεκινήσετε τη λειτουργία.
  - Θέστε σε λειτουργία το προϊόν. Πατήστε την απελευθέρωση της σκανδάλης και πιέστε τον διακόπτη σκανδάλης.

**ΣΗΜΕΙΩΣΗ:** Για να σταματήσετε το προϊόν, αφήστε τον διακόπτη σκανδάλης.

RY18PSX10A-0

RY18PSX15A-0

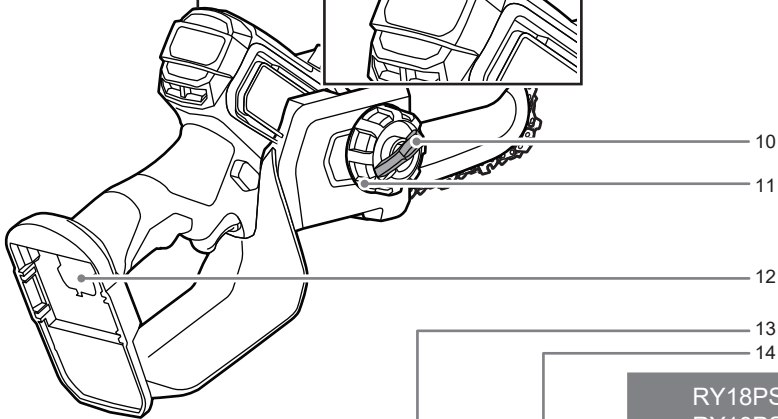
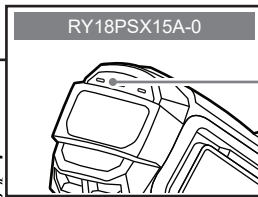
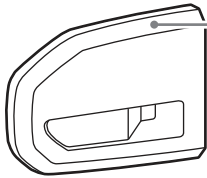
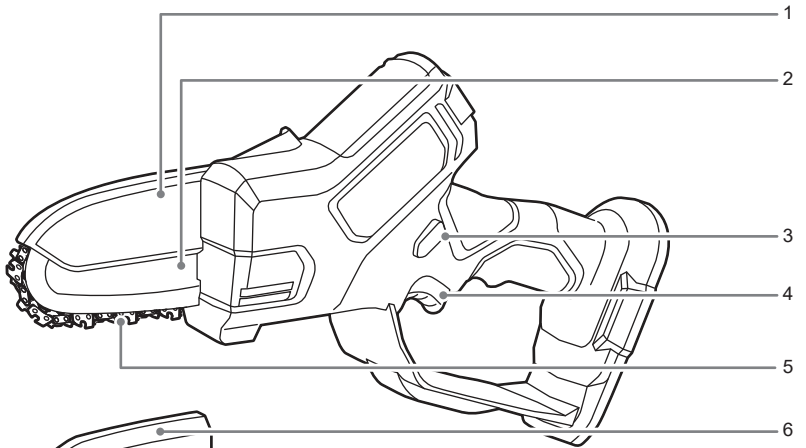

RY18PSX10A-120  
RY18PSX15A-120  
RY18PSX15A-120T



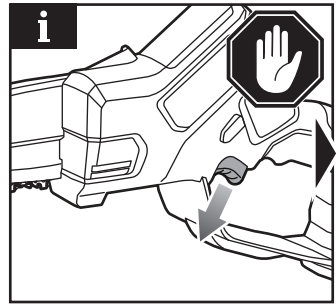
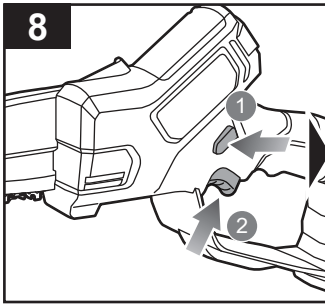
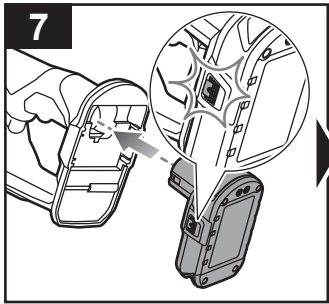
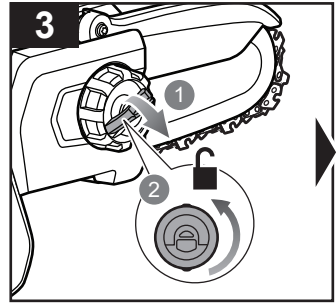
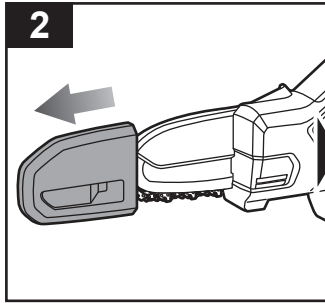
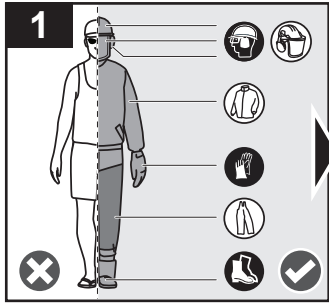

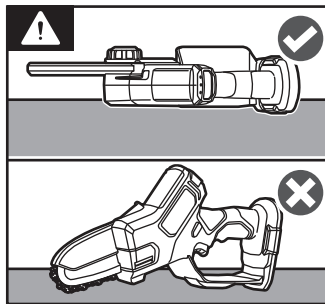
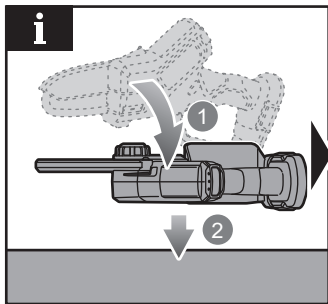
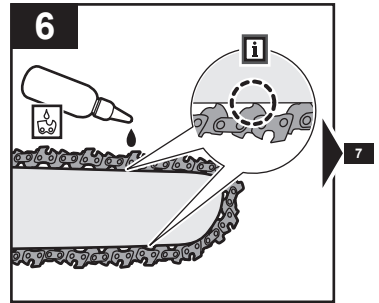
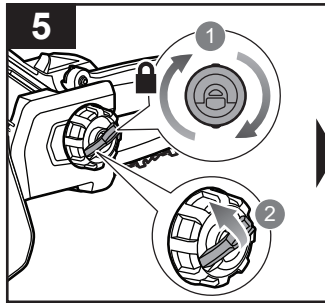
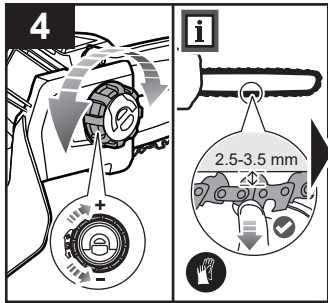

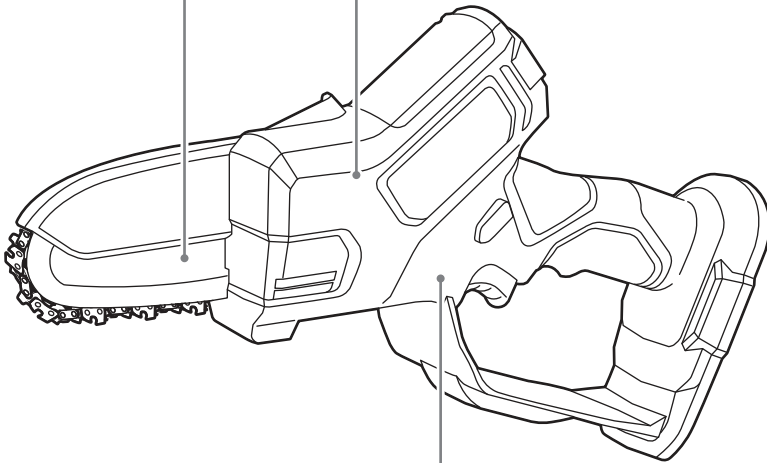

p.199

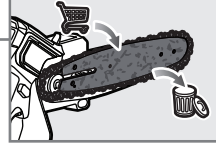

p.202

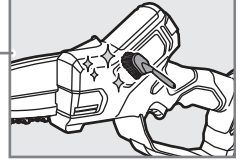

p.203



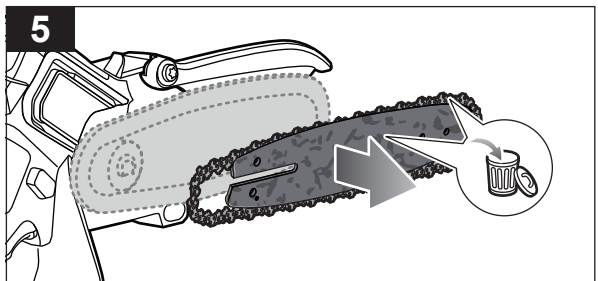
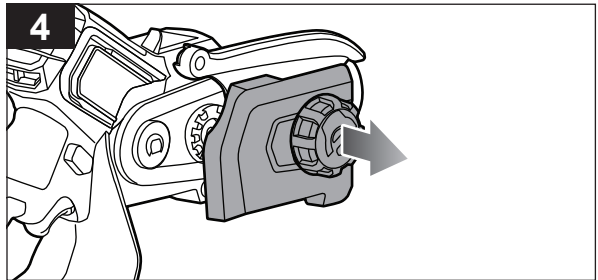
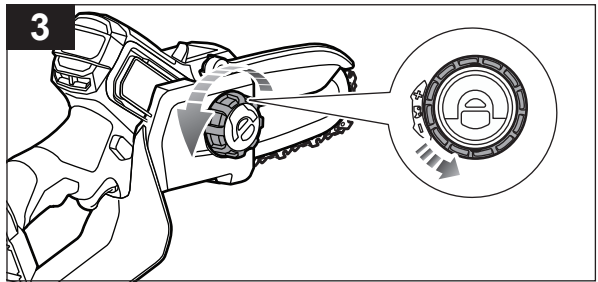
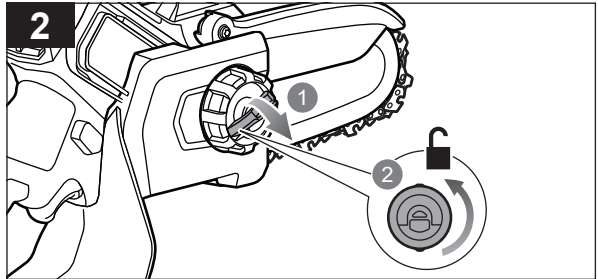
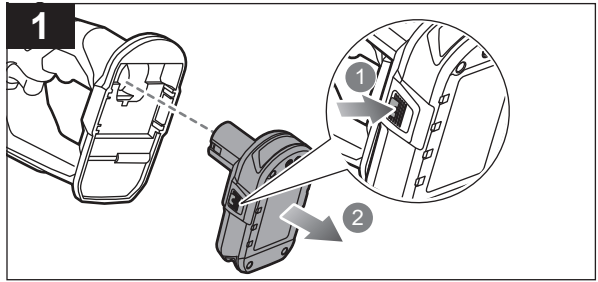
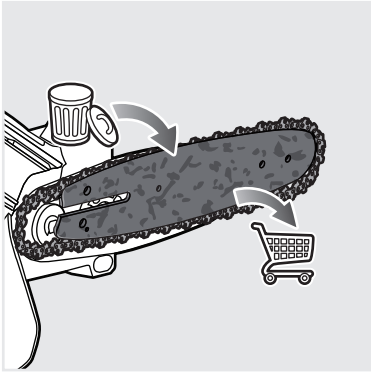

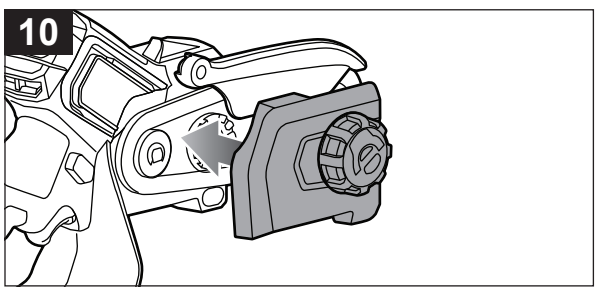
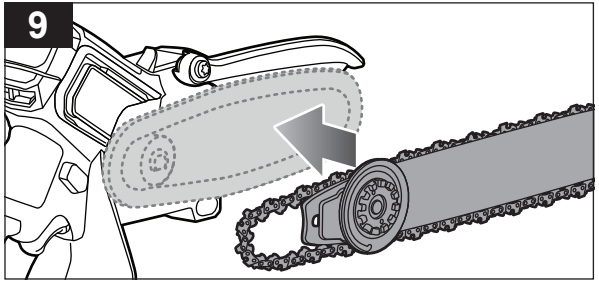
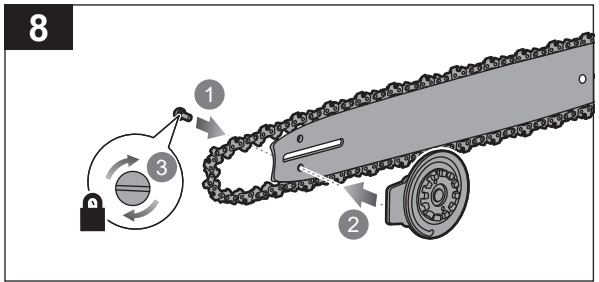
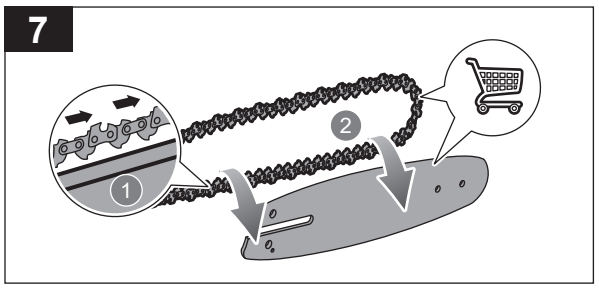
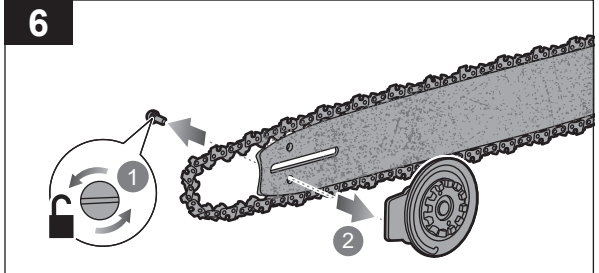



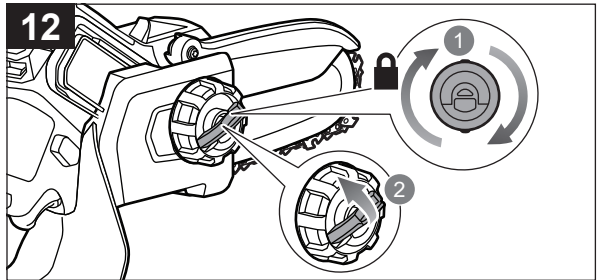
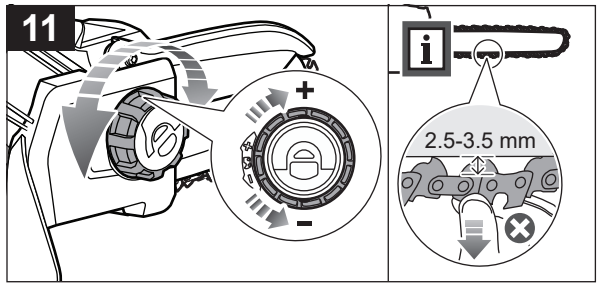

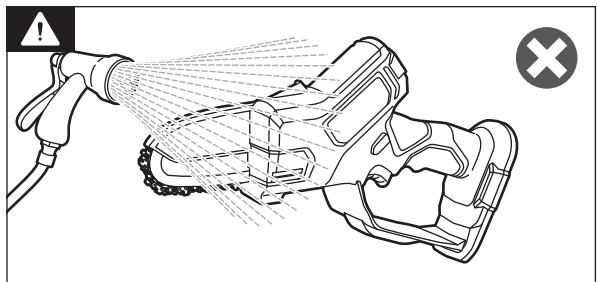
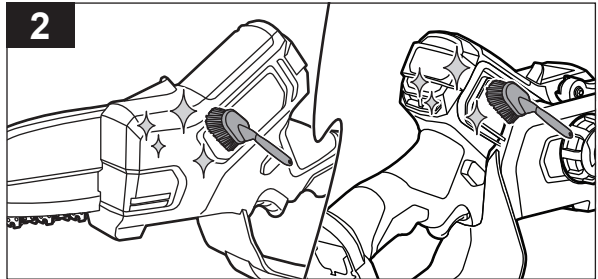
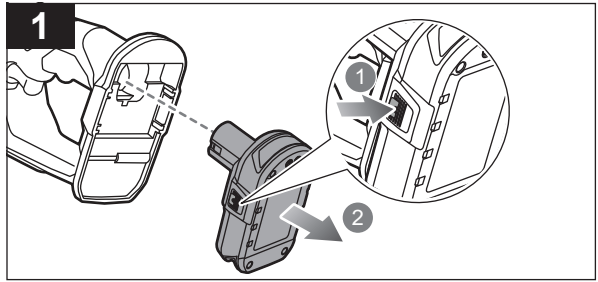
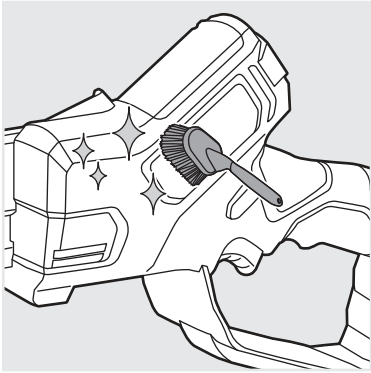

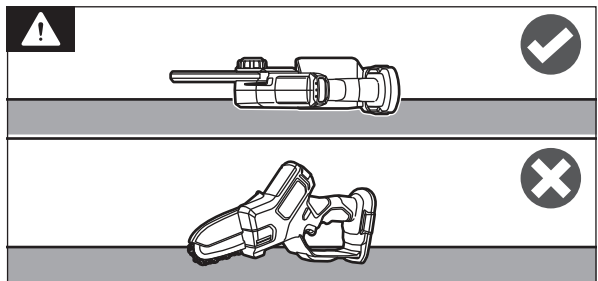
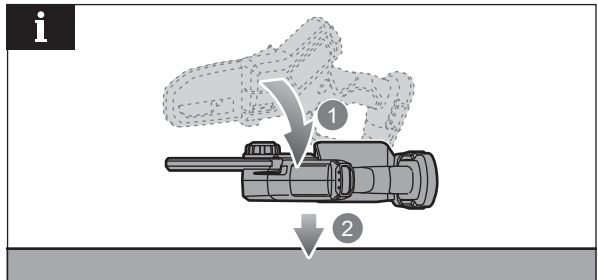
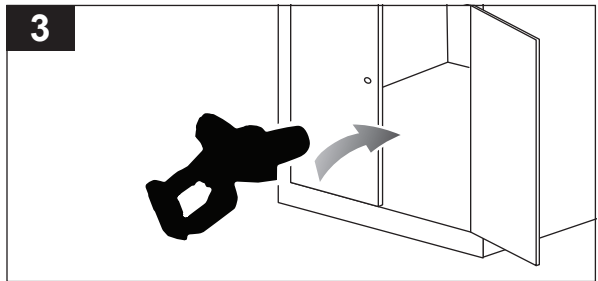
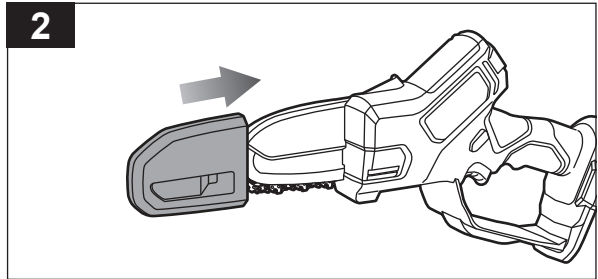
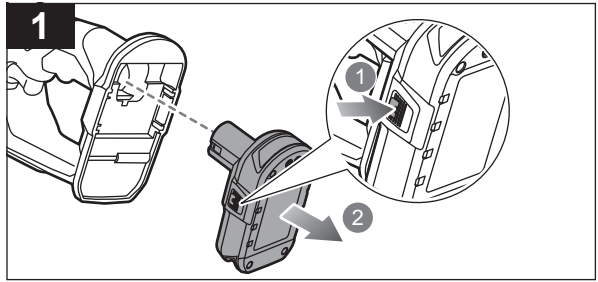
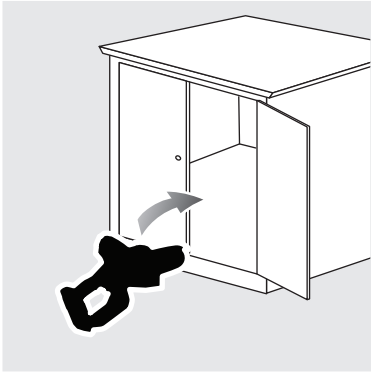

English	Français	Deutsch	Español	Italiano
<b>Product specifications</b>	<b>Caractéristiques produit</b>	<b>Produkt-Spezifikationen</b>	<b>Características del producto</b>	<b>Caratteristiche del prodotto</b>
Cordless pruning saw	Scie d'élagage sans fil	Akku-Astsäge	Sierra de poda inalámbrica	Lama di potatura senza fili
Model	Modèle	Modell	Modelo	Modello
Rated voltage	Tension nominale	Nennspannung	Tensión nominal	Voltaggio nominale
No-load speed	Vitesse à vide	Leerlaufdrehzahl	Velocidad sin carga	Velocità senza carico
Guide bar length	Longueur du guide-chaîne	Länge der Führungsschiene	Longitud de la barra guía	Lunghezza barra di guida
Usable cutting length	Longueur de coupe utile	Anwendbare Schnittlänge	Largo de corte	Lunghezza di taglio disponibile
Chain stop	Arrêt de chaîne	Kettenstop	Parada de la cadena	Arresto catena
Chain length	Longueur de la chaîne	Kettenlänge	Longitud de la cadena	Lunghezza catena
Chain pitch	Gouge de la chaîne	Kettenteilung	Paso de la cadena	Passo catena
Chain gauge	Pas de la chaîne	Kettenstärke	Calibre de la cadena	Sezione catena
Drive links quantity	Nombre de maillons d'entraînement	Anzahl der Antriebsglieder	Cantidad de eslabones del accionamiento	Quantità maglie guida
Weight (without battery pack, guide bar, chain, and oil)	Poids (sans la batterie, la barre de guidage, la chaîne et l'huile)	Gewicht (ohne Akku, Führungsschiene, Kette und Öl)	Peso (sin batería, barra de guía, cadena ni aceite)	Peso (senza pacco batteria, barra guida, catena e olio)
Weight (with guide bar and chain)	Poids (avec le guide-chaîne et la chaîne)	Gewicht (mit Führungsschiene und Kette)	Peso (con barra de guía y cadena)	Peso (con barra guida e catena)
Vibration level (in accordance with IEC 62841-1 and IEC 62841-4-1)	Niveau de vibration (selon IEC 62841-1; IEC 62841-4-1)	Vibrationsgrad (gemäß IEC 62841-1; IEC 62841-4-1)	Nivel de vibración (de acuerdo con IEC 62841-1; IEC 62841-4-1)	Livello vibrazioni (in accordo con la direttiva IEC 62841-1; IEC 62841-4-1)
Front handle	Poignée avant	Vorderer Handgriff	Mango delantero	Manico anteriore
Rear handle	Poignée arrière	Hinterer Handgriff	Mango trasero	Manico posteriore
Uncertainty of measurement	Incertitude de la mesure	Unsicherheit der Messung	Incertidumbre de medición	Incertezza delle misurazioni
Noise emission level (in accordance with IEC 62841-1 and IEC 62841-4-1)	Niveau d'émission sonore (selon IEC 62841-1; IEC 62841-4-1)	Schallenergiepegel (gemäß IEC 62841-1; IEC 62841-4-1)	Nivel de emisión de ruido (de acuerdo con IEC 62841-1; IEC 62841-4-1)	Livello di emissione rumore (in accordo con la direttiva IEC 62841-1; IEC 62841-4-1)
A-weighted sound pressure level at the operator's position	Niveau de pression sonore pondéré A au niveau de l'opérateur	A-bewerteter Schalldruckpegel an der Position des Anwenders	Nivel de presión sonora ponderado A en la posición del operario	Livello di pressione sonora pesato A alla posizione dell'operatore
Uncertainty of measurement	Incertitude de la mesure	Unsicherheit der Messung	Incertidumbre de medición	Incertezza delle misurazioni
A-weighted sound power level	Niveau de puissance sonore pondéré A	A-bewerteter Schalleistungspegel	Nivel de potencia acústica ponderada en A	Livello di potenza sonora pesato A
Uncertainty of measurement	Incertitude de la mesure	Unsicherheit der Messung	Incertidumbre de medición	Incertezza delle misurazioni

Nederlands	Português	Dansk	Svenska		
Productgegevens	Características do aparelho	Produktspecifikationer	Produktspecifikationer		
Snoerloze snoeizaag	Serra de podar sem fios	Ledningsfri beskæringssav	Sladdlös beskärningssåg		
Model	Modelo	Model	Modell	RY18PSX10A	RY18PSX15A
Toegekende spanning	Tensão nominal	Mærkespænding	Spänning	18 V d.c.	18 V d.c.
Snelheid zonder lading	Velocidade sem carga	Tomgangshastighed	Hastighet utan belastning	6,0 m/s	6,0 m/s
Zwaardlengte	Comprimento da lâmina-guia	Sværdets længde	Klingans längd	100 mm (4 in.)	152 mm (6 in.)
Bruikbare zaaglengte	Comprimento de corte útil	Anvendelig skærer længde	Användbar sågningsslängd	95 mm (3,7 in.)	145 mm (5,7 in.)
Kettingstop	Paragem da corrente	Kædestop	Kedjestopp	< 2 s	< 2 s
Kettinglengte	Comprimento da corrente	Kædelængde	Kedjelängd	100 mm (4 in.)	152 mm (6 in.)
Kettingsteek	Passo da corrente	Kædestigning	Kedjedelning	0,325 in.	0,325 in.
Tanddiepte	Calibre da corrente	Max. tilladeligt kædeslør	Kedjetjocklek	0,043 in.	0,043 in.
Aantal aandrijfschakels	Quantidade de ligações do motor	Antal drivled	Mängden drivlänkar	24	30
Gewicht (zonder accu, geleidestang, ketting en olie)	Peso (sem unidade da bateria, barra de guia, corrente e óleo)	Vægt (uden batteripakke, sværd, kæde og olie)	Vikt (utan batteripaket, sågsvärd, kedja och olja)	0,98 kg	0,98 kg
Gewicht (met kettingeileider en ketting)	Peso (com barra de guia e corrente)	Vægt (uden sværd og kæde)	Vikt (med sågsvärd och kedja)	1,13 kg	1,19 kg
Trillingsniveau (in overeenstemming met IEC 62841-1; IEC 62841-4-1)	Nível de vibração (em conformidade com IEC 62841-1; IEC 62841-4-1)	Vibrationsniveau (iht. IEC 62841-1; IEC 62841-4-1)	Vibrationsnivå (enligt IEC 62841-1; IEC 62841-4-1)		
Voorste handvat	Pega frontal	Forhåndtag	Främre handtag	4,2 m/s <sup>2</sup>	3,9 m/s <sup>2</sup>
Achterste handvat	Pega traseira	Baghåndtag	Bakre handtag	3,3 m/s <sup>2</sup>	3,4 m/s <sup>2</sup>
Onzekerheid bij meting	Incerteza de medições	Målingsusikkerhed	Osäkerhet för mått	1,5 m/s <sup>2</sup>	1,5 m/s <sup>2</sup>
Geluidsemissieniveau (in overeenstemming met IEC 62841-1; IEC 62841-4-1)	Nível de emissão de ruído (em conformidade com IEC 62841-1; IEC 62841-4-1)	Støjemissionsniveau (iht. IEC 62841-1; IEC 62841-4-1)	Bullerutsläppsnivå (enligt IEC 62841-1; IEC 62841-4-1)		
A-gewogen geluidsdrukkniveau op de plaats van de bediener	Nível de pressão sonora ponderado A na posição do operador	A-vægtet lydtryksniveau ved operatørens position	A-viktad ljudtrycksnivå vid operatörsplats	79,0 dB(A)	79,0 dB(A)
Onzekerheid bij meting	Incerteza de medições	Målingsusikkerhed	Osäkerhet för mått	3,0 dB	3,0 dB
A-gewogen geluidsniveau	Nível de potência sonora ponderada A	A-vægtet lydeffektniveau	A-vågad ljudeffektnivå	87,0 dB(A)	87,0 dB(A)
Onzekerheid bij meting	Incerteza de medições	Målingsusikkerhed	Osäkerhet för mått	3,0 dB	3,0 dB

English	Français	Deutsch	Español	Italiano
<b>Battery and charger</b>	<b>Batterie et chargeur</b>	<b>Akku und Ladegerät</b>	<b>Bateria y cargador</b>	<b>Batteria e caricatore</b>
Model	Modèle	Modell	Modelo	Modello
Battery pack	Bloc de batterie	Akkupack	Batería	Batteria
Charger	Chargeur	Ladegerät	Cargador	Caricatore
Compatible battery packs	Blocs des batterie compatibles	Kompatible Akkupacks	Paquetes de batería compatibles	Gruppo batterie compatibili
Compatible chargers	Chargeurs compatibles	Kompatible Ladegeräte	Cargador compatible	Caricatore compatibile
Model	Modèle	Modell	Modelo	Modello
Battery pack	Bloc de batterie	Akkupack	Batería	Batteria
Charger	Chargeur	Ladegerät	Cargador	Caricatore
Compatible battery packs	Blocs des batterie compatibles	Kompatible Akkupacks	Paquetes de batería compatibles	Gruppo batterie compatibili
Compatible chargers	Chargeurs compatibles	Kompatible Ladegeräte	Cargador compatible	Caricatore compatibile
Model	Modèle	Modell	Modelo	Modello
Battery pack	Bloc de batterie	Akkupack	Batería	Batteria
Charger	Chargeur	Ladegerät	Cargador	Caricatore
Compatible battery packs	Blocs des batterie compatibles	Kompatible Akkupacks	Paquetes de batería compatibles	Gruppo batterie compatibili
Compatible chargers	Chargeurs compatibles	Kompatible Ladegeräte	Cargador compatible	Caricatore compatibile

Replacement parts	Pièces de rechange	Ersatzteile	Piezas de repuesto	Parti di ricambio
<b>RY18PSX10A</b>	<b>RY18PSX10A</b>	<b>RY18PSX10A</b>	<b>RY18PSX10A</b>	<b>RY18PSX10A</b>
Manufacturer	Fabricant:	Hersteller	Fabricante	Ditta produttrice
Chain	Chaîne coupante	Kette	Cadena	Catena
Bar	Guide-chaîne	Führungsschiene	Barra	Barra
<b>RY18PSX15A</b>	<b>RY18PSX15A</b>	<b>RY18PSX15A</b>	<b>RY18PSX15A</b>	<b>RY18PSX15A</b>
Manufacturer	Fabricant:	Hersteller	Fabricante	Ditta produttrice
Chain	Chaîne coupante	Kette	Cadena	Catena
Bar	Guide-chaîne	Führungsschiene	Barra	Barra
The chain must be fitted with the bar from the same manufacturer according to above combinations.	La chaîne doit être appairée avec un guide-chaîne de la même marque selon les combinaisons ci-dessus.	Die Kette muss mit einer Schiene von demselben Hersteller, entsprechend den oben genannten Kombinationen, montiert sein.	La cadena debe llevar una barra del mismo fabricante según las combinaciones anteriores.	La catena deve essere montata con una barra prodotta dalla stessa ditta produttrice seguendo le indicazioni di cui sopra.

Nederlands	Português	Dansk	Svenska		
<b>Accu en oplader</b>	<b>Bateria e carregador</b>	<b>Batteri og oplader</b>	<b>Batteri och batteriladdare</b>		
Model	Modelo	Model	Modell	RY18PSX10A-120	RY18PSX10A-0
Accu	Bateria	Batteri	Batteri	2 Ah	-
Lader	Carregador	Oplader	Batteriladdare	RC18115	-
Compatibele accupacks	Baterias compatíveis	Kompatible batterier	Kompatibla batteripaket	RB18..	
Compatibele oplader	Carregador compatível	Kompatibel oplader	Kompatibel laddare	BCL1418.., RC..	
Model	Modelo	Model	Modell	RY18PSX15A-120	RY18PSX15A-120T
Accu	Bateria	Batteri	Batteri	2 Ah	2 Ah
Lader	Carregador	Oplader	Batteriladdare	RC18115	RC18115
Compatibele accupacks	Baterias compatíveis	Kompatible batterier	Kompatibla batteripaket	RB18..	
Compatibele oplader	Carregador compatível	Kompatibel oplader	Kompatibel laddare	BCL1418.., RC..	
Model	Modelo	Model	Modell	RY18PSX15A-0	
Accu	Bateria	Batteri	Batteri	-	
Lader	Carregador	Oplader	Batteriladdare	-	
Compatibele accupacks	Baterias compatíveis	Kompatible batterier	Kompatibla batteripaket	RB18..	
Compatibele oplader	Carregador compatível	Kompatibel oplader	Kompatibel laddare	BCL1418.., RC..	

Vervangonderdelen	Peças de substituição	Reserve dele	Utbytesdelar		
<b>RY18PSX10A</b>	<b>RY18PSX10A</b>	<b>RY18PSX10A</b>	<b>RY18PSX10A</b>		
Fabrikant	Fabricante	Producent	Tillverkare	OREGON	RYOBI
Ketting	Corrente	Kæde	Kedja	80BX024XTR	RAC274
Zwaard	Barra	Sværd	Stöd	635937	5131046596
<b>RY18PSX15A</b>	<b>RY18PSX15A</b>	<b>RY18PSX15A</b>	<b>RY18PSX15A</b>		
Fabrikant	Fabricante	Producent	Tillverkare	OREGON	RYOBI
Ketting	Corrente	Kæde	Kedja	80BX030XTR	RAC277
Zwaard	Barra	Sværd	Stöd	635938	5131046598
De ketting moet met de geleider van dezelfde fabrikant volgens bovenstaande combinaties worden bevestigd.	A correia deve levar uma barra do mesmo fabricante consoante as combinações anteriores.	Kæden skal sættes på et sværd fra samme producent ifølge ovenstående kombinationer.	Kedjan måste sitta på ett svärd från samma tillverkare enligt ovan nämnda kombinationer.		

Suomi	Norsk	Русский	Polski
<b>Tuotteen tekniset tiedot</b>	<b>Produktspesifikasjoner</b>	<b>Характеристики изделия</b>	<b>Parametry techniczne</b>
Akkuksasaha	Trådløs trebeskjæringsag	Беспроводная пила для обрезки ветвей	Przycinarka akumulatorowa
Malli	Modell	Модель	Model
Nimellisjännite	Nominell spenning	Номинальное напряжение	Napięcie znamionowe
Nopeus ilman kuormaa	Tomgangshastighet	Холостая скорость	Prędkość obrotowa bez obciążenia
Terälevyn pituus	Sagsverdlengde	Длина пильной шины	Długość prowadnicy
Leikkuupituus	Brukbar kuttelengde	Используемая режущая длина	Użyteczna długość cięcia
Ketjun pysähtyminen	Kjedestopp	Останов цепи	Ogranicznik łańcucha
Ketjun pituus	Kjedelengde	Длина цепи	Długość łańcucha
Ketjun jako	Inndeling av kjede	Зубья пильной цепи	Przecinak kształtowy łańcucha
Ketjun paksuus	Kjedestørrelse	Шаг пильной цепи	Skok łańcucha
Vetolenkien määrä	Drivlinkmengde	Количество звеньев	Liczba ogniw napędu
Paino (ilman akkupakkausta, terälaippaa, ketjua ja öljyä)	Vekt (uten batteripakke, føringsstang, kjede og olje)	Вес (без аккумуляторного блока, направляющей шины, цепи и масла)	Masa (bez akumulatora, prowadnicy, łańcucha i oleju)
Paino (terälaipan ja ketjun kanssa)	Vekt (med føringsstang og kjede)	Вес (с направляющей шиной и цепью)	Masa (z prowadnicą i łańcuchem)
Tarínáto (standardin IEC 62841-1; IEC 62841-4-1 mukaisesti)	Vibrasjonsnivå (iht. IEC 62841-1; IEC 62841-4-1)	Уровень вибрации (в соответствии с IEC 62841-1; IEC 62841-4-1)	Poziom wibracji (zgodnie z normą IEC 62841-1; IEC 62841-4-1)
Etukädensija	Fremre håndtak	Передняя ручка	Przedni uchwyt
Takakädensija	Bakre håndtak	Задняя ручка	Tylny uchwyt
Mittausten epätarkkuus	Usikkerhet ved måling	Погрешность измерения	Niepewność pomiaru
Melutaso (standardin IEC 62841-1; IEC 62841-4-1 mukaisesti)	Støyutslippsnivå (iht. IEC 62841-1; IEC 62841-4-1)	Уровень шума (в соответствии с IEC 62841-1; IEC 62841-4-1)	Poziom emisji hałasu (zgodnie z normą IEC 62841-1; IEC 62841-4-1)
A-painotettu käyttäjään kohdistuva äänenpainetaso	A-vektet lydtrykk ved operatorposisjon	Амплитудно-взвешенный уровень звукового давления на рабочем месте оператора	Poziom ważonego ciśnienia akustycznego w pozycji operatora
Mittausten epätarkkuus	Usikkerhet ved måling	Погрешность измерения	Niepewność pomiaru
A-painotettu äänenteho	A-vektet lydteffektivité	Уровень A-взвешенной звуковой мощности	A-ważony poziom mocy akustycznej
Mittausten epätarkkuus	Usikkerhet ved måling	Погрешность измерения	Niepewność pomiaru



Čeština	Magyar	Română	Latviski		
Technické údaje produktu	Termék műszaki adatai	Specificațiile produsului	Produkta specifikācijas		
Akumulátorová vyvážovací pila	Akkumulátoros kézifűrész	Fierăstrău de tăiat crengi fără fir	Akumulatoru zaru zāģis		
Model	Tipus	Model	Modelis	RY18PSX10A	RY18PSX15A
Jmenovitá napětí	Névleges feszültség	Tensiunea nominală	Nominālais spriegums	18 V d.c.	18 V d.c.
Rychlost naprázdno	Üresjáratú fordulatszám	Viteză fără sarcină	Tukšgaitas ātrums	6,0 m/s	6,0 m/s
Délka vodící lišty	Láncvezető hossza	Lungime a barei de ghidare	Sliedes garums	100 mm (4 in.)	152 mm (6 in.)
Využitelná řezací délka	Hasznos vágáshossz	Lungime de tăiere utilizabilă	Izmantojamais griešanas garums	95 mm (3,7 in.)	145 mm (5,7 in.)
Zastavení řetězu	Láncleállás	Oprire lanț	Ķēdes apstāšanās	< 2 s	< 2 s
Délka řetězu	Lánc hossza	Lungimea lanțului	Ķēdes garums	100 mm (4 in.)	152 mm (6 in.)
Článek řetězu	Fog osztás	Lamele lanțului	Ķēdes asmenīši	0,325 in.	0,325 in.
Rožteč řetězu	Fogak közötti távolság	Pasul lanțului	Ķēdes parametrs	0,043 in.	0,043 in.
Počet hnacích článků řetězu	Vágófogak mennyisége	Număr zale de legătură	Piedziņas posmu skaits	24	30
Hmotnost (bez baterií, vodící lišty, řetězu a oleje)	Súly (akku, vezetőrúd, lánc és olaj nélkül)	Greutate (fără acumulator, ghidaj, lanț și ulei)	Svars (bez akumulatoru bloka, ķēdes sliedes, ķēdes un eļļas)	0,98 kg	0,98 kg
Hmotnost (s vodící lištou a řetězem)	Súly (láncvezetővel és láncsal)	Greutate (cu ghidaj și lanț)	Svars (ar ķēdes sliedi un ķēdi)	1,13 kg	1,19 kg
Úroveň vibrací (v souladu s IEC 62841-1; IEC 62841-4-1)	Vibrációs szint (az IEC 62841-1; IEC 62841-4-1 szerint)	Nivel de vibrație (în conformitate cu IEC 62841-1; IEC 62841-4-1)	Vibrācijas līmenis (saskaņā ar IEC 62841-1; IEC 62841-4-1)		
Přední rukojeť	Előső fogantyú	Măner anterior	Priekšējais rokturis	4,2 m/s <sup>2</sup>	3,9 m/s <sup>2</sup>
Zadní rukojeť	Hátsó fogantyú	Mănerul principal	Aizmugurējais rokturis	3,3 m/s <sup>2</sup>	3,4 m/s <sup>2</sup>
Nejistota měření	Mérés bizonytalansága	Nesiguranța măsurătorii	Mērījuma nenoteiktība	1,5 m/s <sup>2</sup>	1,5 m/s <sup>2</sup>
Hladina emise hluku (v souladu s IEC 62841-1; IEC 62841-4-1)	Hangkibocsátási szint (az IEC 62841-1; IEC 62841-4-1 szerint)	Nivel emisie zgomot (în conformitate cu IEC 62841-1; IEC 62841-4-1)	Trokšņu emisijas līmenis (saskaņā ar IEC 62841-1; IEC 62841-4-1)		
Hladina akustického tlaku vážená funkcií A v poloze obsluhy	A-súlyozott hangnyomásszint a kezelő helyén	Valoare A nivel presiune zgomot la poziția operatorului	A–novērtējuma skaņas spiediena līmenis operatora darba vietā	79,0 dB(A)	79,0 dB(A)
Nejistota měření	Mérés bizonytalansága	Nesiguranța măsurătorii	Mērījuma nenoteiktība	3,0 dB	3,0 dB
Hladina akustického výkonu vážená funkcií A	A-súlyozott hangteljesítményszint	Nivel de putere acustică ponderată A	A-līmeņa skaņas jaudas līmenis	87,0 dB(A)	87,0 dB(A)
Nejistota měření	Mérés bizonytalansága	Nesiguranța măsurătorii	Mērījuma nenoteiktība	3,0 dB	3,0 dB

Suomi	Norsk	Русский	Polski
<b>Akku ja laturi</b>	<b>Batteri og lader</b>	<b>Аккумуляторная батарея и зарядное устройство</b>	<b>Akumulator i ładowarka</b>
Malli	Modell	Модель	Model
Akku	Batteri	Аккумулятор	Akumulator
Laturi	Lader	Зарядное устройство	Ładowarka
Yhteensopivat akut	Kompatible batteripakker	Совместимая аккумуляторная батарея	Pasujące akumulatory
Yhteensopiva laturi	Kompatibel lader	Совместимое зарядное устройство	Zgodna ładowarka
Malli	Modell	Модель	Model
Akku	Batteri	Аккумулятор	Akumulator
Laturi	Lader	Зарядное устройство	Ładowarka
Yhteensopivat akut	Kompatible batteripakker	Совместимая аккумуляторная батарея	Pasujące akumulatory
Yhteensopiva laturi	Kompatibel lader	Совместимое зарядное устройство	Zgodna ładowarka
Malli	Modell	Модель	Model
Akku	Batteri	Аккумулятор	Akumulator
Laturi	Lader	Зарядное устройство	Ładowarka
Yhteensopivat akut	Kompatible batteripakker	Совместимая аккумуляторная батарея	Pasujące akumulatory
Yhteensopiva laturi	Kompatibel lader	Совместимое зарядное устройство	Zgodna ładowarka

Varaosat	Erstatningsdeler	Запасные части	Części zamienne
<b>RY18PSX10A</b>	<b>RY18PSX10A</b>	<b>RY18PSX10A</b>	<b>RY18PSX10A</b>
Valmistaja	Produsent	Изготовитель	Producent
Ketju	Kjede	Пильная цепь	Łańcuch tnący
Terälevy	Skinne	Шина	Prowadnica
<b>RY18PSX15A</b>	<b>RY18PSX15A</b>	<b>RY18PSX15A</b>	<b>RY18PSX15A</b>
Valmistaja	Produsent	Изготовитель	Producent
Ketju	Kjede	Пильная цепь	Łańcuch tnący
Terälevy	Skinne	Шина	Prowadnica
Ketjun on oltava saman valmistajan toimitamaan terälevyyn sopiva, yllä mainittujen yhdistelmien mukaisesti.	Kjede må benyttes med styreskinne fra samme produsent i henhold til ovenstående kombinasjoner.	Цепь следует использовать с пильной шиной того же производителя в соответствии с приведенными выше сочетаниями.	Należy stosować kombinacje łańcucha i prowadnicy wymienione powyżej, obydwa elementy muszą pochodzić od tego samego producenta.

Čeština	Magyar	Română	Latviski		
<b>Nabíječka a baterie</b>	<b>Akkumulátor és töltő</b>	<b>Bateria și încărcătorul</b>	<b>Akumulators un lādētājs</b>		
Model	Tipus	Model	Modelis	RY18PSX10A-120	RY18PSX10A-0
Baterie	Akkumulátor	Acumulator	Akumulators	2 Ah	-
Nabíječka	Töltő	Încărcător	Lādētājs	RC18115	-
Kompatibilní akumulátory	Kompatibilis akkumulátorok	Acumulatori compatibili	Savietojami akumulatoru komplekti	RB18..	
Kompatibilní nabíječka	Kompatibilis töltő	Încărcător compatibil	Saderīgs lādētājs	BCL1418.., RC..	
Model	Tipus	Model	Modelis	RY18PSX15A-120	RY18PSX15A-120T
Baterie	Akkumulátor	Acumulator	Akumulators	2 Ah	2 Ah
Nabíječka	Töltő	Încărcător	Lādētājs	RC18115	RC18115
Kompatibilní akumulátory	Kompatibilis akkumulátorok	Acumulatori compatibili	Savietojami akumulatoru komplekti	RB18..	
Kompatibilní nabíječka	Kompatibilis töltő	Încărcător compatibil	Saderīgs lādētājs	BCL1418.., RC..	
Model	Tipus	Model	Modelis	RY18PSX15A-0	
Baterie	Akkumulátor	Acumulator	Akumulators	-	
Nabíječka	Töltő	Încărcător	Lādētājs	-	
Kompatibilní akumulátory	Kompatibilis akkumulátorok	Acumulatori compatibili	Savietojami akumulatoru komplekti	RB18..	
Kompatibilní nabíječka	Kompatibilis töltő	Încărcător compatibil	Saderīgs lādētājs	BCL1418.., RC..	

Náhradní díly	Cserealkatrészek	Piese de schimb	Rezerves daļas		
<b>RY18PSX10A</b>	<b>RY18PSX10A</b>	<b>RY18PSX10A</b>	<b>RY18PSX10A</b>		
Výrobce	Gyártó	Producător	Ražotājs	OREGON	RYOBI
Ostrá část řetězu	Fűrészlánc	Lațul ferăstrăului	Zāģēšanas ķēde	80BX024XTR	RAC274
Lišta	Láncvezető	Lamă	Sliede	635937	5131046596
<b>RY18PSX15A</b>	<b>RY18PSX15A</b>	<b>RY18PSX15A</b>	<b>RY18PSX15A</b>		
Výrobce	Gyártó	Producător	Ražotājs	OREGON	RYOBI
Ostrá část řetězu	Fűrészlánc	Lațul ferăstrăului	Zāģēšanas ķēde	80BX030XTR	RAC277
Lišta	Láncvezető	Lamă	Sliede	635938	5131046598
Řetěz musí být upevněn na liště od stejného výrobce dle výše uvedených kombinací.	A láncot ugyanazon gyártójú láncvezetőjével kell használni, a fenti párosítás szerinti.	Lațul trebuie să fie montat cu lamă de la același producător, conform combinațiilor de mai sus.	Ķēde ir jāsalāgo ar atbilstošā ražotāja sliedi minētajās kombinācijās.		

Lietuviškai	Eesti	Hrvatski	Slovenščina	Slovenčina
<b>Gaminio techninės savybės</b>	<b>Toote tehnilised andmed</b>	<b>Specifikacije proizvoda</b>	<b>Specifikacije izdelka</b>	<b>Špecifikácie produktu</b>
Akumulatorinis šakų genėtuvas	Juhtmeta oksasaag	Akumulatorska pila za orezivanje	Brezžična obrezovalna žaga	Akumulátorová píla na prerezávanie
Modelis	Mudel	Model	Model	Modelis
Nominali įtampa	Nimipinge	Nazivni napon	Nazivna napetost	Menovité napätie
Greitis be apkrovimo	Tühikäigukiirus	Brzina bez opterećenja	Hitrost neobremenjenega motorja	Rýchlosť naprázdno
Kreipiamosios juostos ilgis	Juhtlati pikkus	Duljina vodilice lanca	Dolžina meča	Dĺžka vodiacej lišty
Naudojamas pjovimo ilgis	Kasutav lõike pikkus	Korisna duljina vodilice	Dolžina uporabne površine za žaganje	Využitelná dĺžka rezania
Grandinės stabdiklis	Keti seiskumine	Hvatač lanca	Ustavitev verige	Zastavenie reťaze
Grandinės ilgis	Ketta pikkus	Duljina lanca	Dolžina verige	Dĺžka reťaze
Pjovimo grandinės dantukas	Keti samm	Zubac lanca	Korak verige	Rozstup reťaze
Pjovimo grandinės žingsnis	Keti rööbe.	Korak lanca	Debelina verige	Hrúbka reťaze
Varomųjų grandžių kiekis	Veolülide hulk	Količina pogonskih članaka	Količina pogonskih členov	Počet hnacích článkov
Svoris (be akumulatoriaus, kreipiamosios juostos, grandinės ir alyvos)	Kaal (ilma aku, juhtplaadi, keti ja õlita)	Težina (bez baterijskog sklopa, mača, lanca i ulja)	Teža (brez baterijskega vložka, vodilne palice, verige in olja)	Hmotnosť (bez batérie, vodiacej lišty, reťaze a oleja)
Svoris (su pjovimo juosta ir grandine)	Kaal (juhtplaadi ja ketiga)	Težina (s vodilicom i lancem)	Teža (z vodilno palico in verigo)	Hmotnosť (s vodiacou lištou a reťazou)
Vibracijos lygis (pagal IEC 62841-1; IEC 62841-4-1 standartą)	Vibratsioontase (vastavalt standardile IEC 62841-1; IEC 62841-4-1)	Razina vibracija (u skladu s IEC 62841-1; IEC 62841-4-1)	Nivo vibracij (v skladu s standardom IEC 62841-1; IEC 62841-4-1)	Úroveň vibrácií (podľa normy IEC 62841-1; IEC 62841-4-1)
Priekinė rankena	Eesmine käepide	Prednja ručka	Sprednji ročaj	Predná rukoväť
Galinė rankena	Tagumine käepide	Stražnja ručica	Zadnji ročaj	Zadná rukoväť
Matavimo paklaida	Mõõtmismääramatus	Neodređenost mjerenja	Negotovost meritve	Nespolahlivost' merani
Skleidžiamo triukšmo lygis (pagal IEC 62841-1; IEC 62841-4-1 standartą)	Helivõimsuse tase (vastavalt standardile IEC 62841-1; IEC 62841-4-1)	Razina emisija buke (u skladu s IEC 62841-1; IEC 62841-4-1)	Raven emisij hrupa (v skladu s standardom IEC 62841-1; IEC 62841-4-1)	Úroveň emisii hluku (podľa normy IEC 62841-1; IEC 62841-4-1)
A dažninės charakteristikos garso slėgio lygis operatoriaus vietoje	A-kaalutud helirõhu tase operaatori töökohal	A-ponderirana razina zvučnog tlaka u položaju operatera	A-vrednotena raven zvočnega tlaka na položaju upravljavca	Vážená A hladina akustického tlaku na pozícií operátora
Matavimo paklaida	Mõõtmismääramatus	Neodređenost mjerenja	Negotovost meritve	Nespolahlivost' merani
A-svertinis akustinis lygis	A-kaalutud helivõimsuse tase	Ponderirana razina zvučne snage	A-izmerjena raven zvočne moči	Vážená A hladina akustického výkonu
Matavimo paklaida	Mõõtmismääramatus	Neodređenost mjerenja	Negotovost meritve	Nespolahlivost' merani



България	українська	Türkçe	Ελληνικά		
Τεχνικές характеристики	Τεχνικές характеристики пристрою	Ürün teknik özellikleri	Προδιαγραφές προϊόντος		
Безжичен трион за кастрене	Бездротова садова пила	Kablosuz budama testeresi	Πρίони κλαδέματος χωρίς καλώδιο		
Μοдел	Μοδελ	Model	Μοντέλο	RY18PSX10A	RY18PSX15A
Номинален волтаж	Номинальна напруга	Nominal voltaj	Ονομαστική τάση	18 V d.c.	18 V d.c.
Скорост в ненатоварен режим	Швидкість без навантаження	Yüksüz hız	Ταχύτητα χωρίς φορτίο	6,0 m/s	6,0 m/s
Дължина на водещата шина	Довжина напрямної штанги	Kılavuz çubuğu uzunluk	Μήκος ράβδου οδήγησης	100 mm (4 in.)	152 mm (6 in.)
Използваема дължина на рязане	Κορίσινα ριζύχια довжина	Kullanılabilen kesme uzunluğu	Χρησιμοποιούμενο μήκος κοπής	95 mm (3,7 in.)	145 mm (5,7 in.)
Време до спиране на веригата	Зупинка ланцога	Zincir durdurma	Στοπ αλυσίδας	< 2 s	< 2 s
Дължина на веригата	Довжина ланцога	Zincir uzunluğu	Μήκος αλυσίδας	100 mm (4 in.)	152 mm (6 in.)
Стъпка на веригата	Інтенсивність пили	Zincir hatvesi	Βήμα αλυσίδας	0,325 in.	0,325 in.
Звено на веригата	Κοχύχ ланцога	Zincir kalibresi	Μετρητής αλυσίδας	0,043 in.	0,043 in.
Брой задвижващи връзки	Κίχксть приводних ланок	Tahrik bağlantısı adedi	Ποσότητα συνδεδσμων κίνησης αλυσίδας	24	30
Тегло (без акумулаторна батерия, направляваща шина, верига и масло)	Вага (без акумулатора, напрямної штанги, ланцога та мастила)	Ağırlık (batarya paketi, kılavuz çubuk, zincir ve yağ olmadan)	Βάρος (χωρίς μπαταρία, ράβδο οδήγησης, αλυσίδα και λάδι)	0,98 kg	0,98 kg
Тегло (с направляваща шина и верига)	Вага (з напрямною штангою та ланцогом)	Ağırlık (kılavuz çubuk ve zincir)	Βάρος (με ράβδο οδήγησης και αλυσίδα)	1,13 kg	1,19 kg
Ниво на вибрациите (в съответствие с IEC 62841-1; IEC 62841-4-1)	Рівень вібрації (відповідно до IEC 62841-1; IEC 62841-4-1)	Titreşim seviyesi (IEC 62841-1; IEC 62841-4-1 uyarınca)	Επίπεδα δονήσεων (σύμφωνα με τα πρότυπα IEC 62841-1 και IEC 62841-4-1)		
Предна ръкохватка	Передня ручка	Ön kulp	Εμπρός λαβή	4,2 m/s <sup>2</sup>	3,9 m/s <sup>2</sup>
Задна ръкохватка	Задня ручка	Arka kulp	Πίσω λαβή	3,3 m/s <sup>2</sup>	3,4 m/s <sup>2</sup>
Несигурност на измерването	Невизначеність вимірювання	Ölçüm bilinmiyor	Αβεβαιότητα μέτρησης	1,5 m/s <sup>2</sup>	1,5 m/s <sup>2</sup>
Ниво на шумовите емисии (в съответствие с IEC 62841-1; IEC 62841-4-1)	Рівень шуму (відповідно до IEC 62841-1; IEC 62841-4-1)	Gürültü Emisyonu (IEC 62841-1; IEC 62841-4-1 uyarınca)	Επίπεδο εκπομπής θορύβου (σύμφωνα με τα πρότυπα IEC 62841-1 και IEC 62841-4-1)		
Ниво на шумово налягане с равнище А на мястото на оператора	Рівень звукового тиску за шкалю А для оператора пристрою	Kullanıcı pozisyonundaki A ağırlıklı ses basıncı seviyesi	Στάθμη ηχητικής πίεσης με στάθμιση Α στη θέση του χειριστή	79,0 dB(A)	79,0 dB(A)
Несигурност на измерването	Невизначеність вимірювання	Ölçüm bilinmiyor	Αβεβαιότητα μέτρησης	3,0 dB	3,0 dB
Ниво на силата на шума с равнище А	А-зважений рівень звукової потужності	A ağırlıklı ses gücü seviyesi	Επίπεδο ηχητικής ισχύος με στάθμιση Α	87,0 dB(A)	87,0 dB(A)
Несигурност на измерването	Невизначеність вимірювання	Ölçüm bilinmiyor	Αβεβαιότητα μέτρησης	3,0 dB	3,0 dB





Lietuviškai	Eesti	Hrvatski	Slovenščina	Slovenčina
<b>Akumulatorius ir įkroviklis</b>	<b>Aku ja laadija</b>	<b>Baterija i punjač</b>	<b>Baterija in polnilnik</b>	<b>Akumulátor a nabijačka</b>
Modelis	Mudel	Model	Model	Modelis
Baterija	Aku paketiga	Baterija	Akumulator	Batéria
Įkroviklis	Laadija	Punjač	Polnilec	Nabijačka
Suderinami baterijos paketai	Ūhilduv akupaketid	Kompatibilna pakiranja baterija	Zdrūžjivje baterije	Kompatibilné jednotky akumulátorov
Suderinamas įkroviklis	Ūhilduv laadija	Kompatibilni punjači	Zdrūžjiv polnilec	Kompatibilná nabijačka
Modelis	Mudel	Model	Model	Modelis
Baterija	Aku paketiga	Baterija	Akumulator	Batéria
Įkroviklis	Laadija	Punjač	Polnilec	Nabijačka
Suderinami baterijos paketai	Ūhilduv akupaketid	Kompatibilna pakiranja baterija	Zdrūžjivje baterije	Kompatibilné jednotky akumulátorov
Suderinamas įkroviklis	Ūhilduv laadija	Kompatibilni punjači	Zdrūžjiv polnilec	Kompatibilná nabijačka
Modelis	Mudel	Model	Model	Modelis
Baterija	Aku paketiga	Baterija	Akumulator	Batéria
Įkroviklis	Laadija	Punjač	Polnilec	Nabijačka
Suderinami baterijos paketai	Ūhilduv akupaketid	Kompatibilna pakiranja baterija	Zdrūžjivje baterije	Kompatibilné jednotky akumulátorov
Suderinamas įkroviklis	Ūhilduv laadija	Kompatibilni punjači	Zdrūžjiv polnilec	Kompatibilná nabijačka

Atsarginės detalės	Asendusosad	Zamjena dijelova	Nadomestni deli	Náhradné diely
<b>RY18PSX10A</b>	<b>RY18PSX10A</b>	<b>RY18PSX10A</b>	<b>RY18PSX10A</b>	<b>RY18PSX10A</b>
Gamintojas	Tootja	Proizvođač	Proizvajalec	Výrobca
Pjovimo grandinė	Kett	Lanac	Veriga	Reťaz
Apsagas	Juhtliatt	Vodilica	Meč	Lišta
<b>RY18PSX15A</b>	<b>RY18PSX15A</b>	<b>RY18PSX15A</b>	<b>RY18PSX15A</b>	<b>RY18PSX15A</b>
Gamintojas	Tootja	Proizvođač	Proizvajalec	Výrobca
Pjovimo grandinė	Kett	Lanac	Veriga	Reťaz
Apsagas	Juhtliatt	Vodilica	Meč	Lišta
Grandinė būtina pritivinti naudojant to paties gamintojo strypą pagal aukščiau nurodytus derinius.	Kett peab olema komplekteeritud juhtlatiga vastavalt sama tootja osade ülalesitatud kombinatsioonidele.	Lanac mora biti učvršćen s vodilicom od istog proizvođača prema gornjim kombinacijama.	Veriga mora biti na meč istega proizvajalca nameščena skladno z zgornjimi kombinacijami.	Reťaz musí byť od rovnakého výrobcu a nasadená s lištou podľa vyššie uvedených kombinácií.



България	українська	Türkçe	Ελληνικά		
<b>Батерия и зарядно устройство</b>	<b>Акумулятор і зарядний пристрій</b>	<b>Pil ve şarj cihazı</b>	<b>Μπαταρία και φορτιστής</b>		
Μοдел	Μοδελ	Model	Μοντέλο	RY18PSX10A-120	RY18PSX10A-0
Батерия	Акумуляторна батарея	Pil	Πακέτο μπαταριών	2 Ah	-
Зарядно устройство	Зарядний пристрій	Şarj cihazı	Φορτιστής	RC18115	-
Съвместими батерии	Сумісні акумуляторні блоки	Uyumlu pil takımları	Συμβατά πακέτα μπαταρίας	RB18..	
Съвместимо зарядно устройство	Сумісний зарядний пристрій	Uyumlu şarj cihazı	Συμβατοί φορτιστές	BCL1418.., RC..	
Μοдел	Μοδελ	Model	Μοντέλο	RY18PSX15A-120	RY18PSX15A-120T
Батерия	Акумуляторна батарея	Pil	Πακέτο μπαταριών	2 Ah	2 Ah
Зарядно устройство	Зарядний пристрій	Şarj cihazı	Φορτιστής	RC18115	RC18115
Съвместими батерии	Сумісні акумуляторні блоки	Uyumlu pil takımları	Συμβατά πακέτα μπαταρίας	RB18..	
Съвместимо зарядно устройство	Сумісний зарядний пристрій	Uyumlu şarj cihazı	Συμβατοί φορτιστές	BCL1418.., RC..	
Μοдел	Μοδελ	Model	Μοντέλο	RY18PSX15A-0	
Батерия	Акумуляторна батарея	Pil	Πακέτο μπαταριών	-	
Зарядно устройство	Зарядний пристрій	Şarj cihazı	Φορτιστής	-	
Съвместими батерии	Сумісні акумуляторні блоки	Uyumlu pil takımları	Συμβατά πακέτα μπαταρίας	RB18..	
Съвместимо зарядно устройство	Сумісний зарядний пристрій	Uyumlu şarj cihazı	Συμβατοί φορτιστές	BCL1418.., RC..	

Резервни части	Запасні частини	Yedek Parça	Ανταλλακτικά		
<b>RY18PSX10A</b>	<b>RY18PSX10A</b>	<b>RY18PSX10A</b>	<b>RY18PSX10A</b>		
Производител	Виробнк	Üretici	Κατασκευαστής	OREGON	RYOBI
Режеща верига	Ланцюг	Zincir	Αλυσίδα	80BX024XTR	RAC274
Шина	Штанга	Gövde	Ράβδος	635937	5131046596
<b>RY18PSX15A</b>	<b>RY18PSX15A</b>	<b>RY18PSX15A</b>	<b>RY18PSX15A</b>		
Производител	Виробнк	Üretici	Κατασκευαστής	OREGON	RYOBI
Режеща верига	Ланцюг	Zincir	Αλυσίδα	80BX030XTR	RAC277
Шина	Штанга	Gövde	Ράβδος	635938	5131046598
Веригата трябва да е поставена върху шина от същия производител съобразно горепосочените комбинации.	Ланцюг повинен бути встановлений з штангою від того ж виробника відповідно до вищих горепосочените комбiнації.	Zincir yukarıdaki kombinasyonlara uygun şekilde aynı üreticiden tedarik edilen gövdeye takılmalıdır.	Η αλυσίδα πρέπει να είναι τοποθετημένη με ράβδο του ίδιου κατασκευαστή σύμφωνα με τους παραπάνω συνδυασμούς.		

EN

**⚠ WARNING**

The declared vibration total values and the declared noise emission values given in this instruction manual have been measured in accordance with a standardised test and may be used to compare one tool with another. They may be used for a preliminary assessment of exposure.

The declared vibration and noise emission values represent the main applications of the tool. However, if the tool is used for different applications, used with different accessories, or poorly maintained, the vibration and noise emission may differ. These conditions may significantly increase the exposure levels over the total working period. An estimation of the level of exposure to vibration and noise should take into account the times when the tool is turned off or when it is running idle. These conditions may significantly reduce the exposure level over the total working period.

Identify additional safety measures to protect the operator from the effects of vibration and noise, such as maintaining the tool and the accessories, keeping the hands warm (in case of vibration), and organising work patterns.

FR

**⚠ AVERTISSEMENT**

Le niveau total de vibrations et le niveau total d'émissions sonores déclarés indiqués dans ce manuel d'instruction ont été mesurés selon une méthode de test normalisée et peut servir de référence pour comparer les outils entre eux. Ils peuvent servir d'évaluation préliminaire à l'exposition.

Les niveaux d'émissions sonores et de vibrations déclarés représentent les principales applications de l'outil. Toutefois, si l'outil est utilisé pour des applications différentes ou des accessoires différents, ou s'il est mal entretenu, les vibrations émises peuvent varier. Ces facteurs pourraient augmenter considérablement les niveaux d'exposition sur la durée totale d'utilisation. Une estimation du niveau d'exposition aux vibrations et du bruit doit aussi prendre en compte les périodes durant lesquelles l'outil est éteint ou lorsqu'il fonctionne à vide. Ces facteurs pourraient réduire considérablement le niveau d'exposition sur la durée totale d'utilisation.

Identifiez toute mesure de sécurité supplémentaire à observer pour protéger l'opérateur des effets des vibrations et du bruit, comme l'entretien de l'outil et des accessoires, le maintien au chaud des mains (en cas de vibrations), et l'élaboration de schémas de pulvérisation.

DE

**⚠ WARNING**

Die in dieser Anleitung deklarierten Gesamtwerte der Schwingungsemission und die deklarierten Werte der Geräuschemission wurden gemäß einer standardisierten Testmethode gemessen und können verwendet werden, um Werkzeuge miteinander zu vergleichen. Sie können für eine vorläufige Beurteilung der Belastung verwendet werden.

Die deklarierten Werte für Schwingungs- und Geräuschemission treffen auf die Hauptanwendung des Werkzeugs zu. Wenn jedoch das Werkzeug für verschiedene Anwendungen oder mit unterschiedlichem Zubehör genutzt wird oder schlecht gewartet ist, kann die Schwingungs- und Geräuschemission variieren. Diese Bedingungen können das Belastungsniveau über die gesamte Arbeitszeit deutlich steigern. Eine Schätzung der Schwingungsbelastung sollte auch die Zeiten berücksichtigen, in denen das Werkzeug ausgeschaltet ist oder im Leerlauf läuft. Diese Bedingungen können das Belastungsniveau über die gesamte Arbeitszeit deutlich reduzieren.

Legen Sie zusätzliche Sicherheitsmaßnahmen fest, um den Bediener vor den Auswirkungen von Schwingung und Geräuschen zu schützen, z. B. Warten des Geräts und der Zubehörteile, Warmhalten der Hände (bei Schwingung) und Organisieren der Tätigkeit.

ES

**⚠ ADVERTENCIA**

Los valores totales de emisión de vibración declarados y los valores de emisiones de ruido declarados que se indican en este manual de instrucciones se han calculado según lo establecido en una prueba estandarizada y se pueden utilizar para comparar una herramienta con otra. Se pueden utilizar para una evaluación preliminar de exposición.

Los valores declarados de emisión de vibración y ruido representan las aplicaciones principales de la herramienta. No obstante, si la herramienta se utiliza para diferentes aplicaciones, con distintos accesorios o con un mantenimiento deficiente, la emisión de vibración y ruido podría diferir. Estas condiciones podrían aumentar significativamente los niveles de exposición sobre el periodo de funcionamiento total. Una estimación del nivel de exposición a la vibración y el ruido debería también tenerse en cuenta cuando la herramienta está apagada o cuando funciona a baja intensidad. Estas condiciones podrían reducir significativamente el nivel de exposición sobre el periodo de funcionamiento total.

Identifique cualquier medida de protección adicional para proteger al operario de los efectos de la vibración y el ruido, como el mantenimiento de la herramienta y los accesorios, mantener las manos calientes (en caso de vibración) y la organización de los patrones de trabajo.

IT

**⚠ AVVERTENZE**

Il livello di emissioni di vibrazioni riportato in questa scheda informativa è stato misurato con un metodo di prova standardizzato ed è utilizzabile per confrontare gli utensili fra di loro. Questi possono essere usati per una valutazione preliminare dell'esposizione.

I valori di emissione di rumori e vibrazioni rappresentano le principali applicazioni dello strumento. Tuttavia, se l'utensile viene utilizzato in applicazioni differenti, con differenti accessori o con scarsa manutenzione, l'emissione di vibrazioni e rumori può essere diversa. Queste condizioni possono significativamente aumentare il livello di esposizione nel periodo di lavoro totale. Una stima del livello di esposizione alle vibrazioni e ai rumori va presa in considerazione anche quando l'utensile viene spento oppure è in funzione a folle. Queste condizioni possono significativamente ridurre il livello di esposizione nel periodo di lavoro totale.

Identificare le misure di sicurezza aggiuntive per proteggere l'operatore dagli effetti di vibrazioni e rumori, come la manutenzione di strumento e accessori, mantenendo le mani calde (in caso di vibrazione) e le modalità di lavoro.

NL

**⚠ WAARSCHUWING**

Het gespecificeerde totale trillingswaarden en geluidsemissiewaarden in deze instructiehandleiding zijn gemeten overeenkomstig een gestandaardiseerde test en kunnen worden gebruikt om gereedschappen met elkaar te vergelijken. Ze kunnen worden gebruikt voor een voorafgaande beoordeling van blootstelling.

De gespecificeerde trillings- en geluidsemissiewaarden vertegenwoordigen de belangrijkste toepassingen van het gereedschap. Als het gereedschap echter voor andere toepassingen of met andere accessoires wordt gebruikt slecht wordt onderhouden, kunnen de trillings- en geluidsemissiewaarden afwijken. Deze omstandigheden kunnen het blootstellingsniveau over de gehele gebruiksperiode aanzienlijk verhogen. Een schatting van het niveau van blootstelling aan trillingen en geluid dient ook rekening te houden met de perioden dat het gereedschap is uitgeschakeld of is ingeschakeld maar niet wordt gebruikt. Deze omstandigheden kunnen de blootstellingsniveaus over de gehele gebruiksperiode aanzienlijk verhogen.

Stel aanvullende veiligheidsmaatregelen vast om de gebruiker te beschermen tegen de effecten van trillingen en geluid, zoals onderhoud van het gereedschap en de accessoires, het warm houden van de handen (in geval van trillingen) en het organiseren van werkpatronen.

PT

**⚠ AVISO**

Os valores de vibração totais declarados e o nível de emissão de ruído dado nesta ficha de informações foi medido de acordo com um teste normalizado e pode ser utilizado para fazer comparações entre ferramentas. Podem ser utilizados para uma avaliação preliminar da exposição.

O nível declarado de emissão de vibrações e ruído representa as aplicações principais da ferramenta. Contudo, se a ferramenta for utilizada para várias aplicações, com diferentes acessórios ou se receber manutenção insuficiente, a emissão de vibrações e ruído pode ser diferente. Estas condições podem aumentar significativamente o nível de exposição ao longo do período total de trabalho. Uma estimativa do nível de exposição às vibrações e ruído deverá também levar em conta os tempos que a ferramenta está desligada ou que está a funcionar mas sem estar a ser utilizada para trabalho. Estas condições podem reduzir significativamente o nível de exposição ao longo do período total de trabalho.

Identifique medidas de segurança adicionais para proteger o operador dos efeitos da vibração e ruído, tal como a manutenção da ferramenta e dos acessórios, manter as mãos quentes (em caso de vibração) e organizar padrões de trabalho.

DA

**⚠ ADVARSEL**

Vibrations- og støjemissionsværdierne, der er angivet i denne vejledning er målt i overensstemmelse med en standardiseret test og kan bruges til at sammenligne et værktøj med et andet. De kan bruges til en foreløbig vurdering af udsættelse.

De angivne vibrations- og støjemissionsværdier repræsenterer værktøjets hovedanvendelser. Hvis værktøjet midlertidigt anvendes til andre formål med forskellig tilbehør eller er dårligt vedligeholdt, kan vibrations- og lydmissionen afvige. Disse forhold kan i væsentlig grad forøge udsættelsesniveauet over den samlede arbejdsperiode. Et overslag over udsættelsesniveauet for vibrationer og støj bør også tage højde for de gange, hvor værktøjet er slukket, eller når det kører i tomgang. Disse forhold kan i betragteligt omfang reducere udsættelsesniveauet over den samlede arbejdsperiode.

Find yderligere sikkerhedsforanstaltninger, der kan beskytte operatøren mod virkningerne af vibrationer og støj, såsom vedligeholdelse af værktøjet og tilbehøret, holde hænderne varme (i tilfælde af vibrationer) og organisering af arbejdsmonster.



SV

## VARNING

De angivna totala vibrations- och bulleremissionsvärdena som anges i denna instruktionsmanual har uppmätts i enlighet med ett standardiserat test och kan användas för att jämföra olika verktyg. De kan användas för en preliminär bedömning av exponering.

De angivna vibrations- och bulleremissionsvärdena representerar verktygets huvudsakliga användningsområden. Om verktyget emellertid används i andra tillämpningar, med andra tillbehör eller underhålls bristfälligt, kan vibrationer och bulleremission skilja sig från de angivna. Dessa förhållanden kan öka exponeringsnivåerna under den totala arbetsperioden avsevärt. En uppskattning av exponeringsnivån för vibrationer och buller bör även ta med i beräkningen de tider då verktyget är avstängt eller när det är igång men inte används i arbete. Dessa förhållanden kan minska exponeringsnivån under den totala arbetsperioden avsevärt.

Identifiera ytterligare säkerhetsåtgärder för att skydda operatören från effekterna av vibrationer och buller, såsom att underhålla verktyget och tillbehören, hålla händerna varma (i händelse av vibrationer) och organisera arbetsmönster.

FI

## VAROITUS

Tässä ohjekäsikirjassa tänäkin annettu kokonaisarvo ja ilmoitettu melupäästöarvo on miatuu standardoiduin kokeen mukaisesti, ja niitä voidaan käyttää työkalujen vertaamiseen toisiinsa. Niitä voidaan käyttää alitustuksen alustavaan arvioimiseen.

Ilmoitetut värinä- ja melupäästöarvot koskevat työkalun pääkäyttötarkoituksia. Väriinapäästö voi kuitenkin vaihdella, jos työkalua käytetään eri käyttötarkoituksiin, eri tarvikkeilla tai huonosti huollettuina. Mainitut olosuhteet saattavat nostaa alitustustasoa huomattavasti kokonaistyöajaksi aikana. Väriinän ja melun alitustustason arviointi tulisi ottaa huomioon myös silloin, kun työkalu on kytetty pois päältä tai kun se on käynnissä, mutta sitä ei varsinaisesti käytetä. Mainitut olosuhteet saattavat vähentää huomattavasti alitustustasoa kokonaistyöajaksi aikana.

Lisävaroitimenpiireillä, kuten työkalun ja lisävarusteiden huoltamisella, käsien lämpimänä pitämisellä (värinän tapauksessa) ja työmallien järjestämisellä, voit suojella käyttäjä värinältä ja melulta.

NO

## ADVARSEL

De erklærte totale vibrasjonsverdiene og de erklærte støytstøttsverdiene gitt i denne brukerhåndboken har blitt målt i samsvar med en standardisert test og kan brukes til å sammenligne ett verktøy med ett annet. De kan brukes for en preliminær vurdering av eksponering.

De opplyste vibrasjons- og støytstøttsverdiene representerer verktøyets hovedbruksområder. Men hvis verktøyet brukes til ulike bruksområder, brukes med ulike tilbehør eller vedlikeholdet er dårlig, kan vibrasjons- og støytstøttsverdiene forskjellig. Disse forholdene kan øke eksponeringsnivået betraktelig i løpet av hele arbeidsperioden. En vurdering av eksponeringsnivået for vibrasjon og støyt skal ta hensyn til de gangene verktøyet er slått av eller går på tomgang. Disse forholdene kan betydelig redusere eksponeringsnivået over den totale arbeidsperioden.

Identifiser ytterligere sikkerhetstiltak for å beskytte operatøren mot virkningen av vibrasjon og støyt, slik som å vedlikeholde verktøyet og tilbehøret, holde hendene varme (i tilfelle vibrasjon) eller organisere arbeidsmønstre.

RU

## ОСТОЖО

Заявленные данные о совокупном уровне вибрационного и шумового воздействия, указанные в настоящем руководстве, получены в ходе стандартизированных исследований и могут использоваться для сравнения инструментов. Могут применяться в рамках предварительной оценки степени воздействия.

Заявленный уровень вибрационного и шумового воздействия учитывает основные области применения инструмента. При этом, если инструмент используется иным образом, с другим оборудованием либо некачественно обслуживается, степень вибрационного и шумового воздействия может отличаться. В рамках всего периода эксплуатации эти условия могут способствовать значительному повышению уровня воздействия. Расчет уровня вибрационного и шумового воздействия должен также проводиться с учетом количества выключений инструмента и продолжительности работы на холостом ходу. В рамках всего периода эксплуатации эти условия могут способствовать значительному снижению уровня воздействия.

Обеспечьте дополнительные меры защиты оператора от воздействия вибрации и шума, например, техническое обслуживание инструмента и принадлежности, поддержание температуры рук (в случае вибрации) и организации графика работ.

PL

## OSTRZEŻENIE

Podany w niniejszej instrukcji łączny poziom emisji wibracji zmierzono zgodnie ze znormalizowaną metodą testowania — może on być wykorzystywany do wzajemnego porównywania narzędzi. Można go wykorzystywać do wstępnej oceny narażenia.

Deklarowany poziom emisji wibracji i hałasu odpowiada głównym zastosowaniom narzędzia. Jeżeli jednak narzędzie będzie używane do innych zastosowań lub z innymi akcesoriami, bądź też jeśli będzie niewłaściwie konserwowane, poziom emisji wibracji i hałasu może się różnić. Warunki takie mogą doprowadzić do znaczącego wzrostu poziomu narażenia w całym okresie eksploatacji. Oszacowanie poziomu narażenia na wibracje i hałas powinno również uwzględniać okresy, w których narzędzie jest wyłączone bądź działa, ale nie jest wykorzystywane do pracy. Warunki takie mogą doprowadzić do znaczącego ograniczenia poziomu narażenia w całym okresie eksploatacji.

Należy zidentyfikować dodatkowe środki bezpieczeństwa mające na celu ochronę operatora przed skutkami wibracji i hałasu, takie jak konserwacja narzędzia i akcesoriów, utrzymywanie ciepła dłoni (w przypadku wibracji) oraz organizacja pracy.

CS

## VAROVÁNÍ

Deklarované celkové hodnoty vibrací a deklarované hodnoty hlučnosti uvedené v tomto návodu byly změněny standardizovanou zkušební metodou a mohou být použity k porovnání jednoho mlohače s druhým. Mohou být použity k předběžnému posouzení vystavení vibracím a hluku.

Deklarované hodnoty vibrací a hlučnosti jsou vymezeny hlavními způsoby použití tohoto mlohače. Pokud je však mlohač použit jiným způsobem, s jiným příslušenstvím nebo při nedostatečné údržbě, úroveň vibrací a hluku se mohou lišit. Tyto podmínky mohou podstatně zvýšit úroveň vystavení vibracím a hluku za celou pracovní dobu. Při odhadu úrovně vystavení vibracím a hluku je nutné vzít v úvahu také dobu, kdy je mlohač vypnut nebo běží naprázdno. Tyto podmínky mohou podstatně snížit úroveň vystavení vibracím a hluku za celou pracovní dobu.

K ochraně obsluhy před účinky vibrací a hluku určete další bezpečnostní opatření, například provádění údržby mlohače a příslušenství, udržování rukou v teple (v případě vibrací) a organizování pracovních cyklů.

HU

## FIGYELMEZTÉS

A jelen használati kézikönyvben közölt rezgés- és zajkibocsátási értékek szabványosított vizsgálat segítségével mérték, amelynek segítségével az eszközök egymással összehasonlíthatók. Ezek alkalmazhatók a kitétség előzetes felmérésére is.

A megadott rezgés- és zajkibocsátási értékek az eszköz fő alkalmazásait jelölik. Azonban ha az eszköz nem megfelelően tartású karban, különböző alkalmazásokra vagy eltérő tartozékokkal használják, akkor a rezgés- és zajkibocsátás változhat. Ezek a beavatkozások jelentősen növelhetik a kitétségi szintet a teljes működési időtartam során. A rezgésnek és zajnak való kitétségi szint becslést értékeléskor is figyelembe kell venni, amikor az eszköz ki van kapcsolva, vagy amikor csak tétlenül jár. Ezek jelentősen csökkenthetik a kitétségi szintet a teljes működési időtartam során.

A kezelő rezgés- és zajártalom elleni védelméhez tegyen meg további biztonsági intézkedéseket, mint pl. az eszköz és alkatrészei karbantatása, a kéz melegen tartása (rezgés esetén) és a munkavégzési folyamat megszervezése.

RO

## AVERTISMENT

Nivelul total al vibrațiilor și valorile emisiilor de zgomot declarate în acest manual cu instrucțiuni au fost măsurate în conformitate cu o metodă de testare standardizată și pot fi utile pentru compararea uneltelor între ele. Acestea pot fi utilizate pentru evaluarea preliminară a expunerii.

Valorile emisiilor de vibrație și de zgomot declarate sunt relevante pentru domeniul de utilizare al acesteia unelte. Totuși, dacă uneltea este utilizată în alte scopuri, cu alte accesorii sau este întreținută necorespunzător, nivelul vibrațiilor și al zgomotului poate fi diferit. În acest caz, nivelul de expunere total, pe parcursul întregii perioade de lucru, poate crește. O estimare a nivelului de expunere la vibrații și zgomot trebuie să țină cont și de numărul de porniri-opriți, precum și de perioada în care uneltea este oprită sau funcționează în gol. În acest caz, nivelul de expunere total, pe parcursul întregii perioade de lucru, poate fi mai mic.

Identificați măsuri de protecție suplimentare pentru protecția operatorului contra efectelor vibrațiilor și zgomotului, precum întreținerea uneltei și a accesoriilor, menținerea mâinilor calde (în caz de vibrație) și organizarea de perioade de lucru.

LV

## BRĪDINĀJUMS

Deklarētie kopējie vibrāciju līmeņi un deklarētie trokšņu izstarošanas līmeņi, kas norādīti šajā instrukcijā ir mēriti saskaņā ar standartizētiem testiem, un var tikt izmantoti viena instrumenta salīdzināšanai ar citu. Tos var izmantot sākotnējai ietekmes novērtēšanai.

Deklarētie vibrāciju un trokšņu veidošanās vērtības apspoguļo galvenajam instrumenta pielietojumam. Tomēr, ja instruments tiek izmantots citām pielietojumiem, izmantots ar citiem aksesuāriem, vai netiek pienācīgi kopets, vibrāciju un trokšņu līmeņis var atšķirties. Šie apstākļi var būtiski palielināt ietekmes līmeņi visā darba laikā. Vibrāciju un trokšņu iedarbības līmeņa noteikšanai jāņem vērā arī laika posmi, kad instruments ir izslēgts, vai arī darbosjas tukšgājā. Šie apstākļi var būtiski samazināt ietekmes līmeņi visā darba laikā.

Nosakiet papildu drošības pasākumus, lai aizsargātu lietotāju no vibrācijas un trokšņu ietekmes, piemēram, veicot instrumenta un aprīkojuma apkopes, roku uzturēšana siltumā (vibrāciju gadījumā), vai organizējot darba grafiku.

LT

## ĮSPĖJIMAS

Šioje naudojimo instrukcijoje nurodytos keliamos vibracijos vertės nustatytos atsižvelgiant į standartinį bandymo metodą, todėl jas galima palyginti su kitų elektrinių įrankių keliamo vibracija. Jos taip pat gali būti naudojamos preliminariam vibracijos poveikiui įvertinti.

Deklaruojamos vibracijos ir skleidžiamo triukšmo vertės atspindi pagrindinius įrenginio taikymo būdus. Tačiau, jei šiuo įrenginiu atliekami kiti darbai, naudojant kitus priedus arba prastai prižiūrimus priedus, keliamos vibracijos ir triukšmo vertės gali skirtis. Šiomis sąlygomis gali žymiai padidėti vibracijos poveikio lygiai per visą darbo laiką. Vertinant vibracijos ir triukšmo poveikio lygį per tam tikrą darbo laikotarpį, reikia atsižvelgti ne tik į laiką, kai įrenginys veikia, bet ir į tą laiką, kai įrenginys yra išjungtas, ir į laiką, kai jis veikia tuščiajais eiga be apkrovos. Šiomis sąlygomis gali žymiai sumažėti vibracijos poveikio lygis per visą darbo laiką.

Nustatykite papildomas saugos priemones, skirtas operatoriumi apsaugoti nuo vibracijos ir triukšmo poveikio, pvz., techniškai prižiūrėkite įrenginį ir priedus, laikykite rankas šiltai (vibracijos atveju) ir organizuokite darbo pamainas.

ET

## HOIATUS

Kāesleavas juhendis toodud vibratsioontase ja deklareeritud müramissiooni väärtused on mõeldud standardmeetodi järgi ja seda saab kasutada tööriistade omavaheliseks võrdlemiseks. Neid võib kasutada ka emissiooni esialgseks hindamiseks.

Deklareeritud vibratsiooni ja müramissiooni väärtused kehtivad tööriista peamistele rakendustele. Kui aga tööriista kasutatakse muudeks töödeks, rakendatakse teisi tehnikaid või kui tööriista hooalus pole piisav, võib vibratsiooni ja müramissiooni tase kõrguda. Need tingimused võivad emissiooni tööperioodi jooksul tunduvalt suurendada. Vibratsiooni ja müramissiooni täpseks hindamiseks tuleb aevselt võtta ka aega, mil seade on väljas lülitatud või sisse lülitatud, kuid tegelikult tööde rakendamata. Need tingimused võivad emissiooni tööperioodi jooksul tunduvalt vähendada.

Tehke kindlaks läidavad ohutusmeetmed kasutaja kaitsemise vibratsiooni ja müra mõju eest: näiteks tööriista ja liseseadmete hooldamine, kate soojas hoidmine (vibratsiooni korral) ja töökorraldus.

HR

## UPOZORJE

Deklarirane ukupne vrijednosti vibracija i deklarirane emisije buke navedene u ovom priručniku s uputama izmjerene su u skladu sa standardiziranim ispitnom metodom i mogu se koristiti za usporedbu jednog alata s drugim. Moguće ih je upotrijebiti za preliminarnu procjenu izlaganja.

Deklarirane vrijednosti razine emisije vibracija i buke predstavljaju glavne primjene alata. Međutim, ako se alat koristi za druge primjene, koristeći s različitim dodacima ili ako se loše održava, emisija vibracija i buke se može razlikovati od navedene vrijednosti. Ti uvjeti mogu uzrokovati značajno povećanje razine izloženosti u ukupnom vremenu rada alatom. Procjena razine izloženosti vibracijama i buci također bi trebala uzeti u obzir i vrijeme u kojem je alat isključen ili radi u ukupnom hodu. Ti uvjeti mogu uzrokovati značajno smanjenje razine izloženosti u ukupnom vremenu rada alatom.

Utvrdite dodatne sigurnosne mjere za zaštitu rukovatelja od djelovanja vibracija i buke, kao što su održavanje alata i pribora, održavanje topline ruku (u slučaju vibracija) i organiziranje radnog vremena.

SL

## OPOZORILO

Skupni vrednosti emisij vibracij in emisij hrupa, navedeni v tem priručniku, sta bili izmerjeni v skladu z metodo standardiziranega preskusa in se lahko uporabljata za medsebojno primerjavo orodja. Uporabljajo se lahko za predhodno oceno stopnje izpostavljenosti.

Navedeni vrednosti emisij vibracij in hrupa veljata za glavne namene uporabe orodja. Vendar, če se orodje uporablja v druge namene, z drugimi dodatki ali je slabo vzdrževano, sta lahko ravni emisij vibracij in hrupa drugačni. V teh pogojih se lahko stopnja izpostavljenosti v celotnem delovnem obdobju občutno zviša. V oceni stopnje izpostavljenosti vibracijam in hrupu je treba upoštevati tudi obdobja, v katerih je orodje ugasnjeno oziroma teče, vendar ni v dejanski uporabi. V teh pogojih se lahko stopnja izpostavljenosti v celotnem delovnem obdobju občutno zniža.

Ugotovite dodatne varnostne ukrepe za zaščito uporabnika pred učinki vibracij in hrupa, kot je vzdrževanje orodja in dodatkov, ohranjanje toplih rok (v primeru vibracij) in organizacija delovnih vzorcev.

SK

## VAROVANIE

Deklarované celkové hodnoty vibráci a deklarované hodnoty emisii hluku uvedené v tomto návode na obsluhu boli merané v súlade so štandardizovanou skúškou a môžu sa použiť na porovnanie jedného náradia s druhým. Môžu sa použiť na predbežné posúdenie expozície.

Deklarované hodnoty vibráci a emisii hluku sú pre hlavnú použitia náradia. No ak sa náradie používa na iné aplikácie, v spojení s inými príslušenstvami alebo je jeho údržba nepostačujúca, emisie vibráci a hluku sa môžu líšiť. Tieto podmienky značne zvýšia úroveň expozície počas celkovej pracovnej doby. Odhad úrovne expozície účinkom vibráci a hluku musí taktiež zohľadniť časy vypnutia náradia alebo ak beží na voľnobeh. Tieto podmienky môžu značne zmeniť úroveň expozície počas celkovej pracovnej doby.

Identifikujte ďalšie bezpečnostné opatrenia na ochranu obsluhu pred účinkami vibráci a hluku, ako je napríklad udržiavanie náradia a príslušenstva, udržiavanie teplých rúk (v prípade vibráci) a organizácia pracovných postupov.

BG

## ВНИМАНИЕ

Декларираните общи стойности на излъчените вибрации и на шумовите емисии, посочени в настоящото ръководство, са измерени в съответствие със стандартизиран тестов метод и може да се използва за сравнение на един инструмент с друг. Те може да се използва за предварително оценяване на въздействието.

Декларираните стойности на излъчените вибрации и на шумовите емисии представляват основните приложения на инструмента. Въпреки това, ако инструментът се използва за различни приложения, с различни принадлежности или поддръжката му е некачествена, излъчените вибрации и шумовите емисии могат да се различават. Тези условия могат значително да увеличат нивото на излагане през целия срок на работа. При оценяване на нивото на излагане на вибрации и шум също трябва да се вземе предвид колко пъти инструментът е бил изключван или колко пъти е работил на празен ход. Тези условия могат значително да намалят нивото на излагане през целия срок на работа.

Определете допълнителни мерки за предпазване на оператора от ефектите от вибрациите и шума, като например поддържане на инструмента и аксесоарите, поддържане на ръцете топли (в случай на вибрации), организация на моделите за работа.

UK

## ПОПЕРЕДЖЕННЯ

Значения вибрації та шуму, наведені в цьому керівництві, вимірювалися відповідно до стандартизованого методу виробництва та можуть бути використані для порівняння одного інструменту з іншим. Ними можна користуватися для попередньої оцінки впливу.

Наведені значення виміряно при стандартній експлуатації виробу. Утім якщо виріб використовується для інших цілей, з іншими додатковими пристосуваннями або ж не проходить належного обслуговування, рівні вібрації та шуму можуть відрізнятися від зазначених. Як наслідок, рівні впливу впродовж загального робочого часу можуть значно збільшитися. При оцінці рівнів впливу вібрації та шуму слід враховувати періоди, коли виріб вимкнений або працює на холостих обертах. Як наслідок, рівні впливу впродовж загального робочого часу можуть значно зменшитися.

Дотримуйтеся додаткових заходів, які можуть захистити оператора від впливу вібрації та шуму: підтримуйте пристрій та додаткові пристосування у належному стані, слідкуйте, щоби руки залишалися теплими (при вібрації), та продумайте графік роботи.

TR

## UYARI

Bu kullanımla kilavuzunda verilen toplam titreşim değerleri ve gürültü emisyonları değerleri standartlaştırılmış bir teste göre ölçülmüştür ve bir alet diğerleriyle karşılaştırılmak için kullanılabılır. Maruz kalmanın önceden değerlendirilmesi için kullanılabılır.

Beyan edilen titreşim ve gürültü emisyonları değerleri aletin ana uygulaması için değildir. Ancak, alet farklı uygulamalar için kullanılıyorsa, farklı aksesuarlarla kullanılıyorsa ve bakımı yapılmıyorsa, titreşim ve gürültü emisyonu değışiklik gösterbilir. Bu koşullar toplam çalıřma süresi genelinde maruz kalma düzeylerini önemli oranda artırabilir. Titreşime ve gürültüye maruz kalma seviyesinin tahmininde aletin kapatıldığı veya boşta çalıřtığı süreler dikkate alınmalıdır. Bu koşullar toplam çalıřma süresi boyunca maruz kalma seviyesini önemli oranda azaltabilir.

Kullanılan kişiyi titreşim ve gürültüden etkilerinden korumak için aletin ve aksesuarların bakımını yapın, (titreşim halinde) elleri sıcak tutmak ve çalıřma modelleri organize etmek gibi ilave güvenlik önlemlerini benimseyin.

EL

## Προειδοποίηση

Οι δηλωθείσες συνολικές τιμές κραδασμών και εκπομπών θορύβου που αναφέρονται σε αυτό το εγχειρίδιο οδήγουν στον μετρητέο σήμασμα με μια τυποποιημένη μέθοδο δοκιμής και μπορούν να χρησιμοποιηθούν για τη σύγκριση εργαλείων μεταξύ τους. Μπορούν να χρησιμοποιηθούν για προκαταρκτική αξιολόγηση της έκθεσης.

Οι δηλωθείσες τιμές κραδασμών και εκπομπών θορύβου αφορούν ισχύοντα για τις κύριες εφαρμογές του εργαλείου. Ωστόσο, εάν το εργαλείο χρησιμοποιείται για διαφορετικές εφαρμογές, με διαφορετικά εξαρτήματα ή δεν συντηρείται σωστά, οι τιμές κραδασμών και εκπομπών θορύβου μπορεί να διαφοροποιηθούν. Οι προϋποθέσεις αυτές μπορεί να αυξήσουν σημαντικά τα επίπεδα έκθεσης κατά τη διάρκεια της συνολικής περιόδου εργασίας. Οι πρέπει να ληφθεί υπόψη μια εκτίμηση της έκθεσης σε κραδασμούς και θόρυβο όταν το εργαλείο είναι απενεργοποιημένο ή όταν μεταβαίνει σε αδράνεια. Ο συνθήκες αυτές μπορεί να μειώσουν σημαντικά τα επίπεδα έκθεσης κατά τη διάρκεια της συνολικής περιόδου εργασίας.

Προσδιορίστε πρόσθετα μέτρα ασφαλείας για την προστασία του χειριστή από τις επιπτώσεις των κραδασμών και του θορύβου, όπως συντήρηση του εργαλείου και των εξαρτημάτων, διατήρηση των χεριών ζεστών, (σε περίπτωση κραδασμών) και οργάνωση σχεδίων εργασίας.

## EN RYOBI WARRANTY APPLICATION CONDITIONS

In addition to any statutory rights resulting from the purchase, this product is covered by a warranty as stated below.

1. The warranty period is 24 months for consumers and commences on the date when the product was purchased. This date has to be documented by an invoice or other proof of purchase. The product is designed and dedicated to consumer and private use only. So there is no warranty provided in case of professional or commercial use. This warranty applies only on new products.
2. There is a possibility to extend for a part of the range of power tools (AC/DC) the warranty period over the period described above using the registration on the [www.ryobitools.eu](http://www.ryobitools.eu) website. The eligibility of products for extended warranty is clearly displayed in stores and / or on packaging and is contained within the product documentation. The end user is required to register his/her newly-acquired products online within 30 days from the date of purchase. The end user may register for the extended warranty in his/her country of residence if listed on the online registration form where this option is valid. Furthermore, end users must give their consent to the storage of their personal data that is required to be entered online. They must also accept the terms and conditions. The registration confirmation receipt, which is sent out by e-mail, and the original invoice showing the date of purchase will serve as proof of the extended warranty.
3. The warranty covers all defects of the product during the warranty period due to faults in workmanship or material at the purchase date. The warranty is limited to repair and/or replacement and does not include any other obligations including but not limited to incidental or consequential damages. The warranty is not valid if the product has been misused, used contrary to the instruction manual, or has been incorrectly connected to a power supply. This warranty does not apply to:
  - any damage to the product that is the result of improper or lack of maintenance
  - any product that has been altered or modified
  - any product where original identification (trade mark, serial number) markings have been defaced, altered or removed
  - any damage caused by non-observance of the instruction manual
  - any product not displaying the CE approval mark on the rating plate
  - any product that has been attempted to be repaired by a non-authorized warranty service centre or without prior authorisation by Technronic Industries
  - any product connected to improper power supply (amps, voltage, frequency)
  - any product used with inappropriate fuel mixture (fuel, oil, ratio of oil/ fuel mixture)
  - any damage caused by external influences (water, chemical, physical, shocks) or foreign substances
  - normal wear and tear spare parts
  - inappropriate use, overloading of the tool
  - use of non-approved accessories or parts
  - Accessories provided with the tool or purchased separately including but not limited to blades, saw chains, cutting lines, etc.
  - Any periodic adjustments to or maintenance cleaning of carburetors
  - Components (parts and accessories) subject to natural wear and tear, including but not limited to bump knobs, drive belts, clutch, blades of hedge trimmers or lawn mowers, harness, cable throttle, carbon brushes, power cord, tines, felt washers, hitch pins, blower fans, blower and vacuum tubes, vacuum bag and straps, guide bars, saw chains, hoses, connector fittings, spray nozzles, wheels, spray wands, inner reels, outer spools, cutting lines, spark plugs, air filters, gas filters, mulching blades, etc.
4. For servicing, the product must be sent or presented to a RYOBI authorised service station listed for each country in the following list of service station addresses. In some countries your local RYOBI dealer undertakes to send the product to the RYOBI service organisation. When sending a product to a RYOBI service station, the product should be safely packed without any dangerous contents such as petrol, marked with sender's address and accompanied by a short description of the fault.
5. A repair / replacement under this warranty is free of charge. It does not constitute an extension or a new start of the warranty period. Exchanged parts or products become our property. In some countries delivery charges or postage will have to be paid by the sender. Your statutory rights arising from the purchase of the product remain unaffected.
6. This warranty is valid in the European Community, Switzerland, Iceland, Norway, Liechtenstein, Turkey, Russia, and the United Kingdom. Outside these areas, please contact your authorised RYOBI dealer to determine if another warranty applies.

### AUTHORISED SERVICE CENTRE

Any request or issue with the product can be addressed to your local authorised service centres (visit [www.ryobitools.eu](http://www.ryobitools.eu)) or directly to: Technronic Industries GmbH, Max Eyth Straße 10, 71364 Winnenden, Germany. Please state the serial number and product type printed on the label.

## FR RYOBI CONDITIONS D'APPLICATION DE LA GARANTIE

En plus des droits statutaires liés à l'achat, ce produit est couvert par une garantie telle que décrite ci-dessous.

1. La durée de la garantie accordée au consommateur est de 24 mois à partir de la date d'achat. Cette date doit être authentifiée par une facture ou tout autre preuve d'achat. Le produit a été conçu en vue d'une utilisation strictement privée. Aucune garantie ne s'applique donc en cas d'utilisation professionnelle ou commerciale.
2. Il existe pour une partie de la gamme « jardin » (AC/DC), une possibilité d'étendre la période de garantie au-delà de la période précédemment décrite en utilisant le formulaire d'enregistrement présent sur le site Internet [www.ryobitools.eu](http://www.ryobitools.eu). L'éligibilité d'un outil est clairement affichée dans les points de vente et/ou sur l'emballage et la documentation. L'utilisateur final doit enregistrer son/ses outil(s) nouvellement acheté(s) en ligne dans les 30 jours qui suivent la date d'achat. L'utilisateur a la possibilité de s'enregistrer pour l'extension de garantie dans son pays de résidence si celui-ci est listé dans le formulaire d'enregistrement en ligne où cette option est valide. L'utilisateur final doit donner son consentement pour l'enregistrement des données requises pour accéder au site et doit accepter les termes et conditions. La confirmation d'enregistrement, envoyée par courrier électronique, ainsi que la facture originale mentionnant la date d'achat serviront de preuve de l'extension de garantie.
3. La garantie couvre pendant la période de garantie les défauts des produits liés à la fabrication et aux matériaux à la date d'achat. La garantie est limitée à la réparation et/ou au remplacement et n'inclut aucune autre obligation, tel que, mais sans s'y limiter, les dommages accessoires ou indirects. La garantie est non valable en cas de mauvaise utilisation du produit, d'utilisation contraire aux instructions du mode d'emploi, ou en cas de branchement incorrect. Cette garantie ne s'applique pas pour :
  - tout dommage au produit résultant d'un mauvais entretien
  - tout produit ayant été altéré ou modifié
  - tout produit dont les marquages originaux d'identification (marque, numéro de série) ont été dégradés, altérés ou retirés
  - tout dommage causé par le non-respect des instructions du mode d'emploi
  - tout produit non CE
  - tout produit ayant subi une tentative de réparation par du personnel non qualifié ou sans autorisation préalable de Technronic Industries
  - tout produit raccorder à une alimentation secteur non conforme (ampérage, voltage, fréquence)
  - tout produit utilisé avec un mélange inapproprié (essence, huile, pourcentage d'huile)
  - tout dommage causé par des influences extérieures (chimiques, physiques, chocs) ou par des substances étrangères
  - l'usure normale des pièces consommables
  - une utilisation inappropriée, une surcharge de l'outil
  - l'utilisation de pièces ou accessoires non agréés
  - Tout réglage périodique ou tout nettoyage de maintenance des carburateurs
  - les composants (pièces et accessoires) sujets à une usure naturelle, incluant de façon non exhaustive les têtes de fil à frapper, les courroies de transmission, les embrayages, les lames des taille-haies ou des tondeuses à gazon, les harnais, les câbles d'accélérateur, les charbons, les cordons d'alimentation, les fraises de cultivateurs, les rondelles feutre, les gouppilles de fraise, les turbines et lame de broyage des souffleurs, les tubes de soufflage et d'aspiration des souffleurs, les sacs de souffleurs et leurs lanières, les guides-chaîne, les chaînes de tronçonneuses, les tuyaux et raccords, les buses et lances de nettoyeurs haute pression, les roues, les recharges de fil des têtes de coupe, les têtes de coupe, le fil de coupe, les bougies d'allumage, les filtres à air, les filtres à essence, etc.
4. Si le produit doit être réparé, envoyez-le à un service après-vente agréé RYOBI dont vous trouverez ci-dessous la liste pour chaque pays. Dans certains pays, votre revendeur RYOBI se chargera d'envoyer le produit à un centre de réparation RYOBI. Lorsque vous envoyez un produit à un service après-vente RYOBI, celui-ci doit être correctement emballé, sans contenir aucun produit dangereux tel que de l'essence, et vous devez indiquer votre adresse ainsi qu'une courte description du problème.
5. Une réparation / un remplacement sous garantie est gratuit(e). Ceci ne constituera pas une extension de garantie ni un nouveau départ de la période de garantie. Les pièces ou les outils remplacés deviennent notre propriété. Dans certains pays, les frais de port devront être assumés par l'expéditeur. Vos droits statutaires restent inchangés.
6. Cette garantie est valable dans la Communauté européenne, la Suisse, l'Islande, la Norvège, le Liechtenstein, la Turquie, la Russie et le Royaume-Uni. En dehors de ces zones, veuillez contacter votre distributeur agréé RYOBI pour déterminer si une autre garantie s'applique.

### SERVICE APRÈS-VENTE AGRÉÉ

Toute demande ou tout problème concernant le produit peut être transmis à votre centre de réparation agréé local (consultez [www.ryobitools.eu](http://www.ryobitools.eu)) ou directement à : Technronic Industries GmbH, Max Eyth Straße 10, 71364 Winnenden, Germany. Veuillez mentionner le numéro de série et le type de produit imprimé sur l'étiquette.

## DE RYOBI GARANTIEBEDINGUNGEN

Zusätzlich zu den gesetzlichen Rechten aus dem Kauf gilt für dieses Produkt die nachstehend aufgeführte Garantie.

- Der Garantiezeitraum beträgt für Verbraucher 24 Monate und beginnt mit dem Datum des Kaufs. Dieses Datum muss durch eine Rechnung oder einen anderen Kaufbeleg dokumentiert werden. Dieses Produkt wurde ausschließlich zur privaten Nutzung durch Verbraucher entwickelt. Für den Fall einer professionellen bzw. kommerziellen Nutzung besteht daher keine Garantie.
- Es besteht die Möglichkeit, für einen Teil des Sortiments der Gartenwerkzeuge (AC/DC) den Garantiezeitraum über den oben genannten Zeitraum hinaus zu verlängern, indem der Verbraucher die Registrierung auf der Website [www.ryobitools.eu](http://www.ryobitools.eu) durchführt. Die Berechtigung der Werkzeuge für die Garantieverlängerung ist deutlich im Geschäft und/oder auf der Verpackung beschrieben und in der Produktdokumentation erwähnt. Der Verbraucher muss das neu erworbene Gerät online innerhalb von 30 Tagen ab dem Kaufdatum registrieren. Der Verbraucher kann das Gerät zwecks Garantieverlängerung in seinem Wohnsitzland/Heimatland registrieren, wenn dieses Land auf dem Online-Registrierungsformular aufgeführt und die Option gültig ist. Darüber hinaus muss der Verbraucher seine Zustimmung zur Speicherung der Daten geben, die online eingegeben werden müssen, und er muss die allgemeinen Geschäftsbedingungen akzeptieren. Die Bestätigung der Registrierung, die per E-Mail versandt wird, und die Originalrechnung mit dem Kaufdatum gelten als Beleg für die Garantieverlängerung.
- Die Garantie deckt alle Defekte des Geräts während des Garantiezeitraums ab, die auf zum Zeitpunkt des Kaufs bestehende Verarbeitungs- oder Materialfehler zurückzuführen sind. Die Garantie beschränkt sich auf Reparatur und/oder Ersatz und beinhaltet keine anderen Verpflichtungen, insbesondere keinen Schadenersatz für Folge- oder Nebenschäden. Die Garantie gilt nicht, wenn das Gerät fehlerhaft eingesetzt wurde, gegenseitlich zur Bedienungsanleitung eingesetzt wurde oder falsch angeschlossen wurde. Die Garantie gilt nicht für Folgendes:
  - Schäden am Gerät, die auf unkorrekte Wartung zurückzuführen sind
  - Geräte, an denen Veränderungen vorgenommen wurden
  - Produkte, bei denen die ursprüngliche Identifizierung (Handelsmarke, Seriennummer) unleserlich gemacht, verändert oder entfernt wurde
  - Schäden durch Nichtbeachtung der Bedienungsanleitung
  - nicht-CE-zertifizierte Geräte
  - Geräte, an denen durch nicht-qualifizierte Personen oder ohne vorherige Genehmigung von Technonic Industries Reparaturversuche vorgenommen wurden
  - Geräte, die an unkorrekte Energiequellen (Ampere, Volt, Frequenz) angeschlossen wurden
  - Geräte, die mit einer fehlerhaften Treibstoffmischung (Treibstoff, Öl, Ölantel) betrieben wurden
  - Schäden durch äußere Einflüsse (chemisch, physisch, Stöße) oder Fremdstoffe
  - normaler Verschleiß von Ersatzteilen
  - unangemessene Nutzung, Überlastung des Geräts
  - Nutzung nicht genehmigter Zubehöriteile oder Ersatzteile
  - Regelmäßige Einstellung oder Wartungsreinigung des Vergasers
  - Komponenten (Ersatzteile und Zubehöriteile), die natürlichem Verschleiß unterliegen, einschließlich, aber nicht begrenzt auf Service- und Wartungssets, Kohlebürsten, Lager, Spannvorrichtungen, SDS-Bohreraufnahme /Bit-Adapter, Netzkabel, Zusatzhandgriff, Transportkoffer, Schleifplatten, Staubbeutel, Staubabführungen, Filzunterlegscheiben, Bolzen und Federn von Schlagschraubern, einschließlich, aber nicht beschränkt auf Fadenköpfe, Antriebsriemen, Kupplungen, die Klängen von Heckenscheren oder Rasenmähern, Kabelstränge, Gaszüge, Zinken, Steckbolzen, Lüfter, Saug- und Gebläserohre oder Düsen, Fangsäcke und Gurte, Führungsschienen, Sägekettens, Schläuche, Verbinder, Sprühdüsen, Räder, Sprühstäbe, innere Rollen, äußere Spulen, Schneidfäden, Zündkerzen, Luftfilter, Benzin-/ Ölfilter, Hackseil-Messer usw.
- Zum Service muss das Gerät zu einer von RYOBI autorisierten Servicestation gebracht oder dorthin geschickt werden. Die Servicestationen für die einzelnen Länder sind in der folgenden Liste aufgeführt. In einigen Ländern sendet Ihr RYOBI-Händler vor Ort das Gerät an das RYOBI-Serviceunternehmen. Beim Einsenden an die RYOBI-Servicestation sollte das Gerät sicher verpackt sein, ohne gefährliche Inhalte wie Benzin, und es sollte mit der Adresse des Absenders und einer kurzen Beschreibung des Fehlers versehen sein.
- Eine Reparatur bzw. ein Ersatz gemäß dieser Garantie ist kostenlos. Hieraus ergibt sich weder eine Garantieverlängerung noch der Beginn eines neuen Garantiezeitraums. Die ausgelassenen Ersatzteile oder Werkzeuge gehen in unser Eigentum über. In einigen Ländern müssen die Zustellgebühren oder die Versandkosten vom Absender gezahlt werden. Ihre gesetzlichen Rechte aus dem Kauf des Geräts bleiben hiervon unberührt.
- Diese Garantie ist gültig in der Europäischen Gemeinschaft, der Schweiz, Island, Norwegen, Liechtenstein, der Türkei, Russland und dem Vereinigten Königreich. Bitte wenden Sie sich außerhalb dieser Gebiete an Ihre autorisierten RYOBI-Händler, um festzustellen, ob eine andere Garantie gilt.

### AUTORISIRTER KUNDENDIENST

Bitte wenden Sie sich bei Fragen zum oder Problemen mit dem Gerät an das örtliche autorisierte Servicecenter (siehe [www.ryobitools.eu](http://www.ryobitools.eu)) oder direkt an: Technonic Industries GmbH, Max Eyth Straße 10, 71364 Winnenden, Germany. Bitte geben Sie die Seriennummer und den auf dem Typenschild aufgedruckten Gerätetyp an.

## ES CONDICIONES DE APLICACIÓN DE LA GARANTÍA DE RYOBI

Además de cualquier derecho legal derivado de la compra, este producto está cubierto por una garantía que se indica a continuación.

- El periodo de garantía es de 24 meses para consumidores y comienza en la fecha en que se comprara el producto. Dicha fecha debe documentarse con una factura u otro comprobante de compra. El producto está diseñado y concebido únicamente para el uso privado del consumidor. Por lo tanto, no se ofrece garantía en caso de uso profesional o comercial.
- Existe la posibilidad de ampliar el periodo de garantía respecto a una parte de la gama de herramientas de jardinería (CA/CC) durante el periodo descrito más arriba y mediante el registro en el sitio web [www.ryobitools.eu](http://www.ryobitools.eu). La elegibilidad de las herramientas para que se amplíe el periodo de garantía se muestra claramente en las tiendas o en el embalaje y está incluida en la documentación del producto. El usuario final tiene que registrar en línea sus herramientas recientemente adquiridas en un plazo de 30 días a partir de la fecha de compra. El usuario final podrá registrarse para obtener la garantía ampliada en su país de residencia si este aparece en la lista del formulario de registro en línea cuando esta opción sea válida. Además, los usuarios finales deberán dar su consentimiento al almacenamiento de los datos necesarios para el acceso en línea y tienen que aceptar los términos y condiciones. El recibo de confirmación de registro, que se envía por correo electrónico, y la factura original que muestra la fecha de compra servirán como comprobante para la garantía ampliada.
- La garantía cubre todos los defectos del producto durante el periodo de garantía debido a fallos de mano de obra o material en la fecha de compra. La garantía se limita a la reparación o sustitución y no incluye ninguna otra obligación como, por ejemplo, daños accidentales o consecuentes. La garantía no es válida si se ha usado mal el producto, se ha usado contraviniendo el manual de instrucciones o se ha conectado de forma incorrecta. Esta garantía no es aplicable a:
  - ningún daño en el producto que sea consecuencia de un mantenimiento inadecuado
  - ningún producto que haya sido alterado o modificado
  - ningún producto en el que los marcados de identificación originales (marca comercial, número de serie) se hayan borrado, modificado o eliminado
  - ningún daño provocado por no seguir el manual de instrucciones
  - ningún producto que no sea CE
  - ningún producto que haya sufrido un intento de reparación por parte de un profesional no cualificado o sin la autorización previa de Technonic Industries.
  - ningún producto conectado a un suministro eléctrico inadecuado (amperios, voltaje, frecuencia)
  - ningún producto usado con una mezcla de combustible inadecuada (combustible, aceite, porcentaje de aceite)
  - ningún daño causado por influencias externas (químicas, físicas, impactos) o sustancias extrañas
  - desgaste normal de piezas de repuesto
  - uso inadecuado, sobrecarga de la herramienta
  - uso de accesorios o piezas no aprobados
  - Cualquier ajuste periódico o limpieza de mantenimiento de los carburadores
  - Componentes (piezas y accesorios) sujetos al desgaste natural incluyendo, entre otros, pomos de golpes, correas de transmisión, embragues, cuchillas de cortasetos o cortacésped, arneses, cable del acelerador, escobillas de carbono, cables eléctricos, púas, discos de filtro, pasadores de enganche, ventiladores de soplador, tubos de aspiración y de soplado, bolsas y correas de aspiración, barras guías, cadenas de sierra, mangueras, herrajes de conectores, boquillas pulverizadoras, ruedas, lanzas pulverizadoras, bobinas interiores, carretes exteriores, líneas de corte, bujías, filtros de aire, filtros de gas, cuchillas de compostaje, etc.
- Para su mantenimiento, el producto debe enviarse o presentarse a una estación de servicio de RYOBI autorizada que figure en la siguiente lista de direcciones de estaciones de servicio por países. En algunos países, su distribuidor RYOBI local se responsabiliza de enviar el producto a la compañía de servicio de RYOBI. Cuando se envíe un producto a una estación de servicio de RYOBI, este debe estar empaquetado de forma segura sin contenidos peligrosos como gasolina, marcado con la dirección del remitente y acompañado de una breve descripción del fallo.
- Una reparación / sustitución con esta garantía es gratuita. No constituye una ampliación ni un nuevo comienzo del periodo de garantía. Las piezas o herramientas intercambiadas pasan a ser de nuestra propiedad. En algunos países, los gastos de envío o correo tendrá que pagarlos el remitente. Sus derechos legales derivados de esta compra de la herramienta no se verán afectados.
- Esta garantía es válida en la Comunidad Europea, Suiza, Islandia, Noruega, Liechtenstein, Turquía, Rusia y el Reino Unido. Fuera de estas zonas, póngase en contacto con su distribuidor de RYOBI autorizado para determinar si es aplicable otra garantía.

### SERVICIO TÉCNICO AUTORIZADO

Cualquier solicitud o problema relacionado con el producto se puede remitir a su centro de servicio autorizado local ([www.ryobitools.eu](http://www.ryobitools.eu)) o directamente a: Technonic Industries GmbH, Max Eyth Straße 10, 71364 Winnenden, Germany. Indique el número de serie y el tipo de producto que aparecen impresos en la etiqueta.

## IT CONDIZIONI DI VALIDITÀ DELLA GARANZIA RYOBI

In aggiunta ai diritti di legge risultanti dall'acquisto, il prodotto è coperto dalla garanzia sotto descritta.

1. Il periodo di garanzia è di 24 mesi per i consumatori, a decorrere dalla data di acquisto del prodotto. La data deve essere documentata da una fattura o altra prova d'acquisto. Il prodotto è progettato e destinato solo all'utilizzo privato dei consumatori. Pertanto non viene fornita alcuna garanzia in caso di uso professionale o commerciale.
2. Per una serie di utensili da giardino (CA/CC) è possibile prolungare il periodo di garanzia oltre quello descritto, registrandosi sul sito web [www.ryobitools.eu](http://www.ryobitools.eu). Gli utensili per i quali è possibile prolungare il periodo di garanzia sono chiaramente indicati nei negozi e/o sulle confezioni e nella documentazione dei prodotti. L'utente deve registrare online l'utensile acquistato entro 30 giorni dalla data di acquisto. L'utente può registrarsi per la garanzia prolungata nel proprio paese di residenza, se questo è elencato nel modulo di registrazione online dove questa opzione sia valida. Inoltre gli utenti devono fornire il proprio consenso alla conservazione dei dati da immettere online e devono accettare le condizioni generali. La conferma di registrazione, inviata tramite e-mail, e la fattura originale indicante la data di acquisto, costituiranno la prova della garanzia prolungata.
3. La garanzia copre tutti i difetti del prodotto durante il periodo di garanzia, risultati da manodopera o materiali alla data di acquisto. La garanzia è limitata alla riparazione e/o sostituzione e non include alcun altro obbligo quali, a mero titolo esemplificativo, i danni incidentali o consequenziali. La garanzia non è valida se il prodotto è stato usato scorrettamente, in modo contrario al manuale di istruzioni o se è stato collegato in modo errato. La garanzia non è valida per:
  - qualsiasi danno al prodotto dovuto a manutenzione errata;
  - qualsiasi prodotto che sia stato alterato o modificato;
  - qualsiasi prodotto le cui marcature di identificazione originali (marchi di fabbrica, numero di serie) siano state cancellate, alterate o rimosse;
  - qualsiasi danno causato dalla non osservanza delle istruzioni del manuale;
  - qualsiasi prodotto privo di omologazione CE;
  - qualsiasi prodotto che sia stato sottoposto a un tentativo di riparazione da parte di un professionista non qualificato oppure senza la previa autorizzazione di Technronic Industries;
  - qualsiasi prodotto collegato a un'alimentazione errata (per ampere, tensione, frequenza);
  - qualsiasi prodotto usato con una miscela di carburante errata (carburante, olio, percentuale di olio);
  - qualsiasi danno causato da influenze esterne (chimiche, fisiche, urti) o sostanze estranee;
  - la normale usura delle parti di ricambio;
  - uso inappropriato, sovraccarico dell'utensile;
  - uso di accessori o parti non omologate;
  - qualsiasi regolazione periodica o pulizia di manutenzione dei carburatori;
  - componenti (parti e accessori) soggetti alla normale usura compresi, a mero titolo esemplificativo, testine a filo, cinghie di trasmissione, frizioni, lame di tagliasiepi o tagliaerba, imbragature, cavi di accelerazione, spazzole al carbonio, cavi di alimentazione, denti, rondelle di feltro, perni di aggancio, ventole dei soffiatori, tubi di soffiatori e aspiratori, sacchetti e cinghie per aspirapolvere, barre guida, catene per seghe, tubi, raccordi di connessione, ugelli di spruzzo, ruote, erogatori, bobine interne ed esterne, linee di taglio, candele, filtri dell'aria, filtri del gas, lame per mulching ecc.
4. Per la manutenzione il prodotto dev'essere spedito o portato presso uno dei centri assistenza autorizzati RYOBI elencati per ogni paese nel seguente elenco di indirizzi dei centri. In alcuni paesi il rivenditore locale RYOBI si incarica di inviare il prodotto all'organizzazione di assistenza RYOBI. Quando si invia un prodotto a un centro assistenza RYOBI, imballarlo in modo sicuro senza contenuti pericolosi come la benzina, apporre l'indirizzo del mittente e accompagnarlo da una breve descrizione del guasto.
5. La riparazione/sostituzione ai sensi della presente garanzia è gratuita. Non costituisce un prolungamento o un nuovo inizio del periodo di garanzia. Le parti o gli utensili scambiati diventano di nostra proprietà. In alcuni paesi i costi di consegna o di spedizione postale devono essere pagati dal mittente. I diritti di legge derivanti dall'acquisto dell'utensile rimangono inalterati.
6. La presente garanzia è valida in Comunità Europea, Svizzera, Islanda, Norvegia, Liechtenstein, Turchia, Russia e Regno Unito. Al di fuori di tali aree contattare il rivenditore autorizzato RYOBI per sapere se è valida un'altra garanzia.

### CENTRO SERVIZI AUTORIZZATO

Qualsiasi richiesta o problema con il prodotto può essere indirizzato ai centri di assistenza autorizzati locali ([visitare www.ryobitools.eu](http://www.ryobitools.eu)) o direttamente a: Technronic Industries GmbH, Max Eyth Straße 10, 71364 Winnenden, Germany. Si prega di indicare il numero di serie e il tipo di prodotto stampati sull'etichetta.

## NL RYOBI GARANTIEVOORWAARDEN

Naast de wettelijke rechten die voortvloeien uit de aankoop, wordt dit product gedekt door een garantie, zoals hieronder staat vermeld.

1. De garantietermijn voor consumenten bedraagt 24 maanden en gaat in op de datum waarop het product is gekocht. Deze datum moet worden gedocumenteerd met een factuur of een ander aankoopbewijs. Het product is uitsluitend ontworpen en bedoeld voor persoonlijk gebruik door consumenten. Er wordt dus geen garantie gegeven voor professioneel of commercieel gebruik.
2. Voor een deel van ons aanbod van tuingeredschappen (AC/DC) is het mogelijk om de garantietermijn te verlengen over de boven beschreven termijn, met behulp van de website [www.ryobitools.eu](http://www.ryobitools.eu). De gereedschappen die in aanmerking komen voor de verlenging van de garantietermijn wordt duidelijk weergegeven in winkels en/of verpakkingen en staat beschreven in de productdocumentatie. De eindgebruiker moet zijn/haar nieuw gekochte gereedschappen binnen 30 dagen na aankoop online registreren. De eindgebruiker kan zich registreren voor de verlengde garantietermijn als zijn woonland staat vermeld op het online registratieformulier waar deze optie geldig is. Bovendien moeten eindgebruikers toestemming geven voor de opslag van de gegevens die online ingevuld moeten worden en moeten ze de algemene voorwaarden accepteren. Het ontvangstbewijs van de registratie, dat per e-mail wordt verzonden en de oorspronkelijke factuur met de aankoopdatum vormt het bewijs van de verlengde garantietermijn.
3. De garantie dekt tijdens de garantietermijn alle gebreken van het product vanwege defecten in vakmanschap of materiaal op de aankoopdatum. De garantie is beperkt tot reparatie en/of vervanging en bevat geen andere verplichtingen, waaronder maar niet beperkt tot incidentele of gevolgschade. De garantie is niet geldig als het product is misbruikt, in strijd met de gebruiksaanwijzing wordt gebruikt of onjuist is aangesloten. Deze garantie geldt niet voor:
  - alle schade aan het product die het gevolg is van onjuist onderhoud
  - elk product dat is veranderd of aangepast
  - elk product waar de oorspronkelijke identificatie (handelsmerk, serienummer) is beschadigd, gewijzigd of verwijderd
  - alle schade die is veroorzaakt door het niet opvolgen van de gebruiksaanwijzing
  - elk niet-CE-product
  - elk product waar een poging tot reparatie is gedaan door een niet-erkende professional of zonder voorafgaande toestemming door Technronic Industries.
  - elk product dat is verbonden met een verkeerde voeding (amperage, spanning, frequentie)
  - elk product dat wordt gebruikt met een verkeerd brandstofmengsel (brandstof, olie, oliegehalte)
  - alle schade die is veroorzaakt door externe invloeden (chemisch, fysiek, schokken) of vreemde stoffen
  - normale slijtage van reserveonderdelen
  - ongepast gebruik, overbelasting van het gereedschap
  - gebruik van niet-goedgekeurde accessoires of onderdelen
- Alle periodieke aanpassingen aan of het onderhoud en reiniging van carburateurs
- Componenten (onderdelen en accessoires) die onderhevig zijn aan natuurlijke slijtage, waaronder maar niet beperkt tot stootknoppen, aandrijfriemen, koppelingen, messen van hegtrimmers of grasmaaiers, hamas, gaskabel, koolstofborstels, stroomsnoeren, tanden, vittringen, koppelingsspannen, blazers, blaas- en zuigbuizen, zuigzakken en -riemen, geleidingsstaven, zaagkettingen, slangen, koppelingen, mondstukken, wielen, spuitstokken, binnenhaspels, buitenhaspels, snijdraden, bougies, luchtfilters, gasfilters, maaimessen, etc.
4. Voor onderhoud moet het product worden verzonden of gebracht naar een erkend servicestation van RYOBI die voor elk land staan vermeld in de volgende lijst met adressen voor servicestations. In sommige landen zal uw lokale RYOBI-dealer het product verzenden naar de RYOBI-serviceorganisatie. Wanneer u het product naar een servicestation van RYOBI verzendt, moet het product veilig worden verpakt zonder enige gevaarlijke inhoud, zoals benzine, met het adres van de afzender en vergezeld van een korte beschrijving van het defect.
5. Een reparatie/vervanging die onder deze garantie valt is gratis. Het vormt geen verlenging of een nieuwe start van de garantietermijn. Verwisselde onderdelen of gereedschappen worden ons eigendom. In sommige landen moeten de verzendkosten door de afzender worden betaald. Uw wettelijke rechten die voortvloeien uit de aankoop van het gereedschap blijven onaangetast.
6. Deze garantie is geldig binnen de Europese Gemeenschap, Zwitserland, IJsland, Noorwegen, Liechtenstein, Turkije, Rusland en het Verenigd Koninkrijk. Buiten deze gebieden moet u contact opnemen met uw erkende RYOBI-dealer om vast te stellen of er een andere garantie van toepassing is.

### GEAUTORISEERD ONDERHOUDSCENTRUM

Elk verzoek of probleem met het product kan worden gericht aan uw lokale geautoriseerde servicecentra (bezoek [www.ryobitools.eu](http://www.ryobitools.eu)) of rechtstreeks aan: Technronic Industries GmbH, Max Eyth Straße 10, 71364 Winnenden, Germany. Vermeld het serienummer en het type product dat op het etiket staat.

## PT CONDIÇÕES DE APLICAÇÃO DA GARANTIA RYOBI

Para além de quaisquer direitos previstos por lei resultantes da compra, este produto está coberto por uma garantia conforme descrição abaixo.

- O período da garantia é de 24 meses para consumidores particulares e inicia-se na data de compra do produto. Esta data tem de ser documentada por uma factura ou por outra prova de compra. O produto foi concebido para e destina-se apenas a consumidores particulares e uso privado. Assim, não é dada garantia em caso de utilização por profissionais ou uso comercial.
- Para uma parte da gama de ferramentas de jardim (AC/DC) existe a possibilidade de prolongamento do período da garantia para além do período descrito acima, mediante registo no Web site [www.ryobitools.eu](http://www.ryobitools.eu). A elegibilidade das ferramentas para prolongamento do período da garantia é claramente visível nas lojas e/ou nas embalagens e está contida na documentação do produto. O utilizador final tem de fazer o registo online das suas ferramentas recém-adquiridas no prazo de 30 dias após a data de compra. O utilizador final pode fazer o registo para prolongamento da garantia no seu país de residência, desde que esteja listado no formulário de registo online e para os casos em que esta opção seja válida. Para além disso, os utilizadores finais têm de autorizar o armazenamento dos dados cujo preenchimento lhes for solicitado online e têm de aceitar os termos e as condições. O recibo de confirmação do registo é enviado por e-mail e, em conjunto com a factura original ostentando a data de compra, servirá de prova do prolongamento da garantia.
- A garantia cobre todos os defeitos do produto durante o período da garantia devidos a defeitos de fabrico ou de material à data da compra. A garantia está limitada à reparação e/ou substituição e não inclui quaisquer outras obrigações, incluindo mas não se limitando a, perdas complementares ou indirectas. A garantia não é válida se o produto tiver sido utilizado incorrectamente, utilizado de forma contrária ao Manual de Instruções ou se as respectivas ligações tiverem sido feitas incorrectamente. Esta garantia não se aplica ao seguinte:
  - quaisquer danos ao produto que sejam resultado de manutenção incorrecta
  - qualquer produto que tenha sido alterado ou modificado
  - qualquer produto cujas marcações de identificação de origem (marca comercial, número de série) tiverem sido apagadas, alteradas ou retiradas
  - quaisquer danos causados pelo incumprimento do Manual de Instruções
  - qualquer produto que não seja da Comunidade Europeia
  - qualquer produto ao qual tenha sido feita, ou tentada fazer, uma reparação por outra pessoa que não um profissional habilitado ou sem autorização prévia da Techntronic Industries.
  - qualquer produto ligado a uma fonte de alimentação eléctrica incorrecta (Amperes, Voltagem e Frequência)
  - qualquer produto utilizado com uma mistura de combustível incorrecta (combustível, óleo, percentagem de óleo)
  - qualquer dano causado por influências externas (químicas, físicas, impactos) ou substâncias estranhas
  - desgaste e degradação normal de sobresselentes
  - utilização incorrecta, sobrecarga da ferramenta
  - utilização de acessórios ou peças não aprovados
  - quaisquer ajustes periódicos a, ou limpeza de manutenção de, carburadores
- Componentes (peças e acessórios) sujeitos a desgaste e degradação natural, incluindo mas não se limitando a, maçanetas anti-choque, correias de transmissão, embraíagens, lâminas de recortadores de sebes ou cortarelas, arneses, cabos de acelerador, escovas de carvão, cabos eléctricos, dentes, anilhas de feltro, pinos de engate, ventoinhas do soprador, tubos do soprador e do aspirador, cintas e sacos do aspirador, barras de guia, correntes de serra, mangueiras, peças de ligação, bocais de pulverização, rodas, varinhas de pulverização, bobinas interiores, bobinas exteriores, linhas de corte, velas de ignição, filtros do ar, filtros de gasolina, lâminas trituradoras, etc.
- Para assistência, o produto tem de ser enviado para, ou apresentado em, um posto de assistência autorizado RYOBI, conforme listado para cada país na lista de moradas de postos de assistência seguinte. Nalguns países, o seu concessionário RYOBI local encarrega-se de enviar o produto para a organização de assistência RYOBI. Quando enviar um produto para um posto de assistência RYOBI, o produto deve ser embalado de forma segura, sem conter nenhuns conteúdos perigosos (por exemplo, gasolina), marcado com o endereço do remetente e acompanhado por uma breve descrição da avaria.
- Uma reparação/substituição ao abrigo desta garantia é gratuita. Não constitui um prolongamento a, nem um novo início de, o período da garantia. As peças ou ferramentas substituídas tornam-se propriedade nossa. Nalguns países, o remetente terá de pagar os custos de entrega ou a remessa postal. Os seus direitos previstos por lei resultantes da compra da ferramenta mantêm-se inalterados
- Esta garantia é válida na Comunidade Europeia, Suíça, Islândia, Noruega, Liechtenstein, Turquia, Rússia e Reino Unido. Fora destas áreas, entre em contacto com o seu concessionário autorizado RYOBI para determinar se existe outra garantia aplicável.

### CENTRO DE ASSISTÊNCIA AUTORIZADO

Qualquer pedido ou problema relacionado com o produto pode ser encaminhado para os seus centros de reparação autorizados locais (visite [www.ryobitools.eu](http://www.ryobitools.eu)) ou directamente para: Techntronic Industries GmbH, Max Eyth Straße 10, 71364 Winnenden, Germany. Indique o número de série e o tipo de produto impressos na etiqueta.

## DA RYOBI BETINGELSER FOR GARANTI

Udover lovbestemte rettigheder, som resulterer af købet, er dette produkt dækket af en garanti, som anført herunder.

- Garantiperioden er 24 måneder for forbrugere og begynder på den dato, som produktet blev købt. Denne dato skal dokumenteres af en faktura eller andet bevis for køb. Produktet er udelukkende designet og dedikeret til forbrugere og privat brug. Så der ydes ingen garanti i tilfælde af professionel eller kommerciel brug.
- Der er en mulighed for at forlænge garantiperioden for en del af udvalget af haveværktøj (AC/DC), hen over den ovenfor beskrevne periode vha. registrering på hjemmesiden [www.ryobitools.eu](http://www.ryobitools.eu). Betingelsen af værktøjet til forlængelse af garantiperioden er tydeligt vist i butikker og/eller på emballage og indeholdt i produktokumentationen. Slutbrugeren skal registrere hans/hendes nyligt indkøbte værktøj online indenfor 30 dage efter købsdatoen. Slutbrugeren kan registrere sig for den forlængede garanti i sit land, hvis han/hun er opført på den online registreringsformular, hvor denne mulighed er gyldig. Derudover skal slutbrugere give deres samtykke til at opbevare data, som er påkrævet at indtaste online, og de er nødt til at acceptere vilkår og betingelser. Registreringsbekræftelseskvitteringen, som sendes ud på e-mail, og den originale faktura, som viser købsdatoen, vil fungere som bevis for den forlængede garanti.
- Garantien dækker alle defekter, som et produkt måtte have i løbet af garantiperioden, og som skyldes produktionsfejl eller materialefejl på købsdatoen. Garantien er begrænset til reparation og/eller udskiftning og inkluderer ikke andre forpligtelser, inklusiv men ikke begrænset til tilfældige skader eller følgeskader. Garantien er ugyldig, hvis produktet er blevet misbrugt, brugt uden at overholde vejledningen, eller det er blevet forkeret tilslutet. Denne garanti gælder ikke:
  - Beskadigelse af produktet, som er et resultat af uegnet vedligeholdelse
  - Et produkt der er blevet ændret eller modificeret
  - Et produkt hvor de originale identifikationsmærkninger (varemærke, serienummer) er blevet ødelagt, ændret eller fjernet.
  - Enhver beskadigelse forårsaget af manglende overholdelse af vejledningen
  - Ethvert ikke CE-produkt
  - Ethvert produkt som er blevet forsøgt repareret af en ukvalificeret professionel eller uden tidligere autorisation af Techntronic Industries.
  - Ethvert produkt som er tilslutet uegnet strømforsyning (ampere, spænding, frekvens)
  - Ethvert produkt som bruges med uegnet brændstofblanding (brændstof, olie, procentdel olie)
  - Enhver skade forårsaget af ekstern påvirkning (kemisk, fysisk, chok) eller fremmedelementer
  - Normal slid på reservedele
  - Uegnet brug, overbelastning af værktøjet
  - Brug af ikke-godkendt tilbehør eller dele
  - Alle regelmæssige justeringer eller vedligeholdelsesrengøring af karburatorer
  - Komponenter (dele og tilbehør) som er udsat for naturlig slid og ælde, inklusiv men ikke begrænset til drejeknapper, drivrem, greb, klinger til hæktrimmere eller plæneklippere, sele, kabel gasspjæld, kulbørster, elledning, tænder, filtskiver, ophængstapper, blæseventilatorer, blæser- og sugeslanger, sugepose og stropper, styrestænger, savkæder, slanger, forbindelsespakninger, sprøjtedyser, hjul, sprøjtestave, indvendige ruller, udvendige ruller, udvendige spoler, skærelinjer, tændrør, luftfiltre, gasfiltre, tildækningsblade etc.
- For eftersyn skal produktet sendes til eller præsenteres for en RYOBI-autoriseret service værksted, som er oplyst for hvert land i den følgende liste over service værksted adresser. I nogle lande påtager din lokale RYOBI-forhandler sig ansvaret for at sende produktet til RYOBI-serviceorganisationen. Når et produkt sendes til en RYOBI-service værksted, skal det pakkes sikkert ind uden noget farligt indhold som benzin, mærkes med afsenderens adresse og med en kort beskrivelse af fejlen.
- En reparation/erstatning under denne garanti er gratis. Den udgør ikke en forlængelse eller en ny start på garantiperioden. Udvekslede dele eller værktøjer bliver vores ejendom. I nogle lande skal leveringsafgifter eller porto betales af afsenderen. Dine lovbestemte rettigheder i forbindelse med købet forbliver uanfægtede
- Denne garanti gælder i EU, Schweiz, Island, Norge, Liechtenstein, Tyrkiet, Rusland og Storbritannien. Udenfor disse områder bedes du kontakte din autoriserede RYOBI-forhandler for at afgøre, om en anden garanti gælder.

### AUTORISEREDSE SERVICEVÆRKSTEDER

Enhver anmodning eller problem angående produktet kan adresseres til dine lokale autoriserede servicecentre (gå ind på [www.ryobitools.eu](http://www.ryobitools.eu)) eller direkte til: Techntronic Industries GmbH, Max Eyth Straße 10, 71364 Winnenden, Germany. Angiv serienummer og produkttype, der er trykt på etiketten.

## SV RYOBI ANVÄNDNINGSVILLKOR FÖR GARANTI

Förutom eventuella lagstadgade rättigheter som uppstår genom köpet, täcks den här produkten av en garanti som anges nedan.

- Garantiperioden är 24 månader för konsumenter och börjar gälla från det datum då produkten köptes. Detta datum måste dokumenteras på en faktura eller annat köpbevis. Produkten är utformad och avsedd för konsumenter och privat bruk. Därmed tillhandahålls ingen garanti vid yrkesmässigt eller kommersiellt bruk.
- Det finns möjlighet att förlänga garantiperioden för en del av utbudet för trädgårdsverktyg (AC/DC) under den period som anges ovan genom att använda registreringen på webbplatsen [www.ryobitools.eu](http://www.ryobitools.eu). De verktyg som är berättigade till en förlängning av garantiperioden visas tydligt i butikker och/eller på förpackningen/och anges i produktdokumentationen. Slut användaren behövs registrera hans/hennes nyförvärvade verktyg online inom 30 dagar från köpdatumet. Slut användaren kan registrera sig för den förlängda garantin i det land där han/hon bor om landet finns angivet i registreringsformuläret online och där detta alternativ är giltigt. Dessutom måste slut användaren ge sitt medgivande till lagring av data vilket krävs vid registrering online samt acceptera villkoren. Bekräftelsekvittot för registreringen som skickas ut via e-post och originalfakturan som visar köpdatumet kommer att gälla som bevis för den förlängda garantin.
- Garantin täcker alla produktdefekter under garantiperioden som beror på brister i utförande eller material vid köpdatumet. Garantin är begränsad gällande reparation och/eller utbyte och inkluderar inte några skyldigheter inklusive men inte begränsat till oförutsedda skador eller följdskador. Garantin är inte giltig om produkten har missbrukats, använts i strid med bruksanvisningen eller inte anslutits på rätt sätt. Denna garanti täcker inte:
  - eventuella skador på produkten som uppstått till följd av felaktigt underhåll
  - produkter som har ändrats eller modifierats
  - produkter där ursprungliga identifieringsmärkningarna (varumärke, serienummer) har målats över, ändrats eller tagits bort
  - eventuella skador som uppstått till följd av att bruksanvisningen inte efterföljts
  - alla icke CE-produkter
  - eventuella produkter som har försökts repareras av en icke-kvalificerad yrkesman eller utan föregående medgivande från Technronic Industries.
  - eventuella produkter som anslutits till felaktig strömförsörjning (ampere, volt, frekvens)
  - eventuella produkter som använts med olämplig bränsleblandning (bränsle, olja, oljeprocent)
  - eventuella skador som uppstått till följd av yttre påverkan (kemisk, fysisk, stöt) eller främmande ämnen
  - normalt slitage av reservdelar
  - olämplig användning, överbelastning av verktyget
  - användningen av icke-godkända tillbehör eller delar
  - Eventuella periodiska justeringar av eller vid underhållsrengöring av förgasare
  - Komponenter (delar och tillbehör) är föremål för naturligt slitage, inklusive men inte begränsat till tryckknappar, drivremmar, koppling, blad till kantrimrar eller gräsklippare, sele, gasreglageväjare, kolborstar, strömladd, spetsar, filterbrickor, kopplingsprint, blåsfäkt, blås- och sugrör, sugpåse och remmar, styrskenor, sägkedjor, slangar, anslutningsdonördel, spraymunstycken, hjul, spraystavar, innerullar, ytterspolar, skärtråd, tändstift, luftfilter, gasfilter, spröydelningsblad osv.
- Vid service måste produkten skickas eller uppvisas för en RYOBI- auktoriserad servicestation som står angiven för varje land i följande adresslista över servicestationer. I vissa länder tar din lokala RYOBI- återförsäljare på sig ansvaret att skicka produkten till RYOBI- serviceorganisationen. När en produkt skickas till en RYOBI- servicestation, ska produkten paketeras säkert utan något farligt innehåll såsom bensin, markeras med avsändarens adress samt en kort beskrivning av felet.
- En reparation/ett utbyte under denna garanti är kostnadsfri. Det utgör inte en förlängning eller förymelse av garantiperioden. Utbyta delar eller verktyg blir vår egendom. I vissa länder måste leveranskostnader eller porto betalas av avsändaren. Dina lagstadgade rättigheter som härrör från köpet av verktyget förblir opåverkade
- Denna garanti är giltig i Europeiska gemenskapen, Schweiz, Island, Norge, Liechtenstein, Turkiet, Ryssland och Storbritannien. Utanför dessa länder, kontakta din auktoriserade RYOBI- återförsäljare för att avgöra om en annan garanti gäller.

### AUKTORISERAT SERVICECENTER

Varje begäran eller problem avseende produkten kan adresseras till ditt lokala auktoriserade servicecenter (besök [www.ryobitools.eu](http://www.ryobitools.eu)) eller direkt till: Technronic Industries GmbH, Max Eyth Straße 10, 71364 Winnenden, Germany. Ange serienumret och produkttypen som anges på etiketten.

## FI RYOBI-TAKUUN SOVELTAMISEHDOT

Tällä tuotteella on oston luomien lakisäästeiden oikeuksien ohella alla mainitun mukainen takuu.

- Takuun kesto on kuluttajille 24 kuukautta ja takuuaika alkaa tuotteen ostohetkestä. Tämän päivämäärän tulee lukea laskussa tai muussa ostotositteesta. Tuote on suunniteltu ja tarkoitettu vain kuluttajien ja yksityiseen käyttöön. Takuu ei siis kata ammatti- eikä kaupallista käyttöä.
- Joidenkin putarhätökalujen (AC/DC) takuun kesto on mahdollista laajentaa yllä mainittua kesto pidemmäksi verkkoosivuston [www.ryobitools.eu](http://www.ryobitools.eu) rekisteröinnin kautta. Työkalujen kelpoisuus takuujakson laajennukseen näkyy selkeästi myymälöissä ja/tai pakkauksissa ja/tai tämä tieto sisältyy tuotedokumentaation. Loppukäyttäjän täytyy rekisteröidä vasta hankittu työkalu internetissä 30 päivän kuluessa ostopäivämäärästä. Loppukäyttäjää voi rekisteröidä laajennettun takuun kolmea kertaa, jos se on tueltuella online-rekisteröintilomakkeessa, jossa mainitaan, missä tämä vaihtoehto on voimassa. Loppukäyttäjien täytyy lisäksi hyväksyä tietojen tallennus, jotka heidän täytyy antaa online-tilassa sekä ehdot. Rekisteröinnin vahvistuskuitti, joka lähetetään sähköpostitse, ja alkuperäinen ostopäivämäärän ilmaiseva lasku toimivat laajennettun takuun tositteina.
- Takuu kattaa kaikki tuotteenen takuuajana tulevat viat, joiden aiheuttajina ovat tuotteen ostopäivänä olleet valmistus- tai materiaaliviat. Takuu on rajoitettu korjaukseen jalkien vaihtoon eikä se sisällä mitään mutta velvoitteita mukaan lukien satunnais- ja seurannaisvahinkoja, mutta rajoittumatta niihin. Takuu ei päde, jos tuotetta on käytetty väärin, käyttöohjeeseen vastaisesti tai jos se on liitetty virheellisesti. Tämä takuu ei kata:
  - virheellisestä huollosta johtuvia vaurioita
  - muunnuttua tai muutettua tuotetta
  - tuotetta, jonka alkuperäiset tunnistemerkinnät (tavaramerkki, sarjanumero) on turmeltu, muutettu tai poistettu
  - tämän käyttöoppaan laiminlyönnistä johtuvia vaurioita
  - ei-CE-tuotetta
  - tuotetta, jota on yrittänyt korjata epäpätevä ammattilainen tai joka on korjattu ilman Technronic Industriesin ennakkolupa.
  - tuotetta, joka on liitetty virheelliseen teholahteeneseen (ampeirit, jännite, taajuus)
  - tuotetta, jossa on käytetty väärää polttoaineseosta (polttoaine, öljy, öljyprosentti)
  - ulkoisten vaikutusten (kemiallinen, fyysinen, iskut) tai vieraiden aineiden aiheuttamaa vauriota
  - normaaleja kulumia vaurioita
  - virheellistä käyttöä, työkalun ylikuormitusta
  - ei-hyväksytyjen tarvikkeiden tai osien käyttöä
  - Kaasutinten säännöllistä säätöä tai ylläpitävää puhdistusta
  - Luonnollisesti kulumia komponentteja (osia tai tarvikkeita), joihin sisältyvät puskunipit, käyttöihinat, kytkin, pensasleikkurien tai ruohonleikkurien terät, valjaat, kaasuvaijeri, hihlarajat, virtajohto, piikit, huopatiivisteet, sokkapatit, puhallinten tuulettimek, puhallin- ja imuputket, muurin säkit ja ihinat, terälevyt, sahankeijut, leikut, liinostat, siikhusuttimek, pyörät, ruiskutusputket, sisä- ja ulkoeläet, leikkusuomitt, hehkutulpat, ilmansuodattimet, kaasusuodattimet, siipputerät yms. näihin kuitenkin rajoittumatta.
- Tuote on lähetettävä huollettavaksi valtuutettuun RYOBI-huoltoon tai näytettävä siellä. Niiden osoitteet kussakin maassa löytyvät seuraavasta luettelosta. Joissakin maissa paikallinen RYOBI-jälleenmyyjä huolehtii tuotteen lähetyksestä RYOBI-huolto-organisaatioon. Kun tuote lähetetään RYOBI-huoltoon, se täytyy pakata hyvin ilman vaarallisia aineita, kuten polttoainetta, ja pakkaukseen täytyy merkitä lähettäjän nimi sekä vian lyhyt kuvaus.
- Takuun kattama korjaus/vaihto on maksuton. Se ei tarkoita takuuajan laajennusta tai alkamista alusta. Vaihdetut osat tai työkalut siirtyvät valmistajan omistukseen. Joissakin maissa lähettäjän täytyy maksaa lähetyskustannukset tai postikulut. Työkalun oston luomat lakisäästeiset oikeudet pysyvät koskemattomina
- Tämä takuu on voimassa Euroopan yhteisössä, Sveitsissä, Islannissa, Norjassa, Liechtensteinissa, Turkissa, Venäjällä ja Yhdistyneessä kuningaskunnassa. Osa näiden alueiden ulkopuolella yhteyttä omaan valtuutettuun RYOBI-jälleenmyyjään ja selvitä, onko jotain muuta takuuta.

### VALTUUTETTU HUOLTO

Kaikki tuotteenen liittyvät pyynnöt tai kysymykset voidaan osoittaa paikallisille valtuutetuille huoltoilikoille (katso [www.ryobitools.eu](http://www.ryobitools.eu)) tai suoraan osoitteeseen: Technronic Industries GmbH, Max Eyth Straße 10, 71364 Winnenden, Germany. Ilmoita tarraan painettu sarjanumero ja tuotetyyppi.

## NO RYOBI GARANTIBETINGELSER

I tillegg til eventuelle lovbestemte rettigheter som følger av kjøpet, er dette produktet dekket av en garanti som angitt nedenfor.

1. Garantiperioden er 24 måneder for konsumenter og gjelder fra den datoen som produktet ble kjøpt. Denne datoen skal dokumenteres med en faktura eller annet kjøpsbevis. Produktet er designet og beregnet kun til konsument- og privat bruk. Så det gis ingen garanti ved profesjonell eller kommersiell bruk.
2. For en del av utvalget av hageverktøy (AC/DC) er det mulighet til å utvide garantiperioden i den perioden som er beskrevet ovenfor ved bruk av registreringer på nettsidene [www.ryobitools.eu](http://www.ryobitools.eu). Kvalifiseringen av verktøyene for en utvidelse av garantiperioden er tydelig vist i butikker og/eller på pakningen / og finnes innen produktokumentasjonen. Sluttbrukeren må registrere sine nylig anskaffede verktøy online innen 30 dager etter kjøpsdato. Sluttbrukeren kan registrere seg for den utvidede garantien i sitt land hvis det er opplyst på online registreringsskjemaet der dette alternativet er gyldig. Videre må sluttbrukere gi sitt samtykke til oppbevaring av dataene som kreves for å gå online, og de må godta vilkår og betingelser. Registreringsbekræftelsen, som sendes ut på e-post, og den originale fakturaen som viser forårsdato, vil tjene som bevis for den utvidede garantien.
3. Garantien dekker alle defekter i produktet under garantiperioden på grunn av defekter i utførelse eller materiale på kjøpsdato. Garantien er begrenset til å reparere og/eller erstatte og inkluderer ikke noen andre forpliktelser, inkludert, men ikke begrenset til, tilfeldige eller følgesmessige skader. Garantien er ikke gyldig hvis produktet har blitt misbrukt, brukt på annen måte enn det som beskrives i bruksanvisningen eller er koblet til på feil måte. Denne garantien gjelder ikke for:
  - enhver skade på produktet som er resultat av utilsikketlig vedlikehold
  - ethvert produkt som har blitt endret eller modifisert
  - ethvert produkt der de originale identifiseringsmerkene (varemerke, serienummer) har blitt uleselig, er endret eller fjernet
  - enhver skade som forårsakes av ikke-overholdelse av instruksjonshåndboken
  - ethvert ikke-CE-produkt
  - ethvert produkt som har blitt forsøkt reparert eller av en ikke-kvalifisert fagperson eller uten tidligere autorisasjon fra Technonic Industries.
  - ethvert produkt tilkoblet feil strømforsyning (ampere, spenning, frekvens)
  - ethvert produkt som brukes med feil drivstoffblandning (drivstoff, olje, prosentandel olje)
  - enhver skade som er forårsaket av eksterne påvirkninger (kjemiske, fysiske, støt) eller fremmede stoffer
  - normal slitasje og slitereservedeler
  - feil bruk, overbelastning av verktøyet
  - bruk av ikke-godkjent tilbehør eller deler
  - Eventuelle periodiske justeringer av eller vedlikeholdsrengjøring av forbrennere
  - Komponenter (deler og tilbehør) som er underlagt naturlig slitasje, inkludert, men ikke begrenset til bulkknøtter, drivreimer, clutch, blader på hekktrimmere eller gressklippere, seler, kabelspjeld, karbonbørster, strømledning, kniver, feltpakninger, heispinner, blåsevisfler, blåse- og vakuumslang, vakuumpose og reimer, førerstenger, sagkjeder, strømpjer, koblingsmonteringer, spraydyser, hjul, spraystenger, indre spoler, ytre spoler, kuttelinjer, tennplugg, luftfilter, gassfilter, mulchingblader osv.
4. For service må produktet sendes eller fremlegges for en RYOBI-autorisert servicestasjon opplyst for hvert land i den følgende listen over servicestasjonsadresser. I noen land sender den lokale RYOBI-forhandleren produktet til RYOBI serviceorganisasjonen. Ved å sende et produkt til en RYOBI servicestasjon skal produktet være sikkert pakket uten noe farlig innhold, slik som bensin, merket med senderens adresse og fulgt av en kort beskrivelse av feilen.
5. En reparasjon/erstatning under denne garantien er gratis. Den utgjør ingen forlengelse eller en ny start av garantiperioden. Utvekslede deler eller verktøy blir vår eiendom. I noen land vil leveringskostnader eller franking måtte betales av senderen. Dine lovbestemte rettigheter som oppstår fra kjøp av verktøyet forblir uberørt.
6. Denne garantien er gyldig i EU, Sveits, Island, Norge, Liechtenstein, Tyrkia, Russland og Storbritannia. Utenfor disse områdene ta kontakt med din autoriserte RYOBI-forhandler om en annen garanti gjelder.

### AUTORISERT SERVICESENTER

Enhver forespørsel eller problem med produktet kan henvises til de lokale autoriserte serviceentrene (se [www.ryobitools.eu](http://www.ryobitools.eu)) eller direkte til: Technonic Industries GmbH, Max Eyth Straße 10, 71364 Winnenden, Germany. Angi serienummer og produkttype som er trykket på etiketten.

## RU УСЛОВИЯ ПРИМЕНЕНИЯ ГАРАНТИИ НА ПРОДУКЦИЮ RYOBI

Помимо законных прав, возникающих при покупке, данное изделие покрывается гарантией в соответствии с приведенными ниже пунктами.

1. Гарантийный период для покупателя составляет 24 месяца с даты покупки изделия. Дата покупки должна быть подтверждена полностью заполненным гарантийным талоном и чеком о покупке. Данное изделие предназначено только для частного использования покупателем. Поэтому гарантия не распространяется на использование в профессиональных или коммерческих целях.
2. Предусмотрена возможность продления для части изделий линейки садовых инструментов (AC/DC) гарантийного периода с помощью регистрации на сайте [www.ryobitools.eu](http://www.ryobitools.eu). Право инструмента на продление гарантийного периода четко указано в магазинах и / или на упаковке / и содержится в сопутствующему инструменту документации. Конечный пользователь должен зарегистрировать свой приобретенный инструмент в течение 30 дней с даты покупки. Конечный пользователь может зарегистрировать свой инструмент на продление гарантии в стране своего проживания, если она указана в форме онлайн-регистрации. Кроме того, конечный пользователь должен дать свое согласие на хранение данных, которые необходимо ввести в онлайн-форму и принять правила и условия. Подтверждение регистрации, которое вы получите по электронной почте, заполненный гарантийный талон и оригинальный чек, в котором указана дата покупки, будут служить доказательством продленной гарантии.
3. Гарантия покрывает в течение гарантийного периода все дефекты качества или материала изделия на дату покупки. Гарантия ограничена ремонтом и / или заменой и не включает никакие другие обязательства, включая, но не ограничиваясь случайными или косвенными убытками. Гарантия становится недействительной, если изделие использовалось не по назначению, вопреки инструкциям, данным в Руководстве пользователя или было неправильно подключено. Настоящая гарантия не распространяется на:
  - любые повреждения изделия в результате неправильного технического обслуживания или недостаточного ухода за инструментом
  - любые изделия, подвергшиеся изменениям и модификации
  - любые изделия, оригинальные идентификационные отметки которого (торговая марка, серийный номер) были повреждены, изменены или удалены
  - любые повреждения, вызванные несоблюдением инструкций Руководства пользователя
  - любые изделия, не сертифицированные маркировкой "CE" для продажи в Европейском союзе
  - любые изделия, подвергшиеся попыткам ремонта неквалифицированным работником или без предварительного утверждения компанией Technonic Industries.
  - любые изделия, подключенные к неправильному источнику питания (сила тока, напряжение, частота)
  - любые изделия, в которых использовались несоответствующие топливные смеси (топливо, масло, процент масла)
  - любые повреждения, вызванные внешними воздействиями (химические, физические, удары) или посторонними веществами
  - естественный износ запасных деталей
  - несоответствующее использование, перегрузка инструмента
  - использование неутвержденных аксессуаров и неоригинальных запасных деталей
  - любые регулярные регулировки, техническое обслуживание или чистка карбюраторов
  - компоненты (детали и аксессуары), подверженные естественному износу, включая, но не ограничиваясь фиксаторы шпильки приводные ремни, сдельные муфты, лезвия триммеров и газонокосилок, плечевые ремни, кабельный дроссельный регулятор, угольные щетки, кабели питания, зубья, войлочные шайбы, фиксирующие шпильки, вентиляторы воздушники, трубки воздушники и пылесоса, мешок для сбора мусора и ремни, пыльные шины, пыльные цепи, шланги, соединительные детали, распылительные насадки, колеса, распылительные переходники, внутренние катушки и шпули, режущую леску, свечи зажигания, воздушные и топливные фильтры, мульчирующие лезвия и др.
4. Для проведения технического обслуживания изделие следует направлять в авторизованные сервисные центры RYOBI, указанные для каждой страны в приведенном ниже списке адресов станций сервисного обслуживания. В некоторых странах местные дилеры RYOBI отправляют изделия в сервисные организации RYOBI. При отправке изделия в сервисный центр RYOBI, изделие должно быть безопасно упаковано и не содержать никаких опасных веществ, таких как бензин, должен быть подписан адрес отправителя и сопровождаться кратким описанием неисправности.
5. Ремонт / замена проводится в рамках настоящей гарантии бесплатно. Он не продлевает гарантию и не начинает новый гарантийный период. Замененные детали и инструменты становятся нашей собственностью. В некоторых странах отправитель должен оплачивать стоимость отправки. Ваши законные права, возникшие при покупке инструмента, остаются неизменными.
6. Настоящая гарантия действительна в Европейском Сообществе, Швейцарии, Исландии, Норвегии, Лихтенштейне, Турции, России и Великобритании. Вне указанных территорий обращайтесь к своему авторизованному дилеру RYOBI, чтобы узнать, применяются ли условия каких-либо других гарантий.

### УПОЛНОМОЧЕННЫЙ СЕРВИСНЫЙ ЦЕНТР

При возникновении проблем с изделием обращайтесь в один из региональных авторизованных сервисных центров (см. [www.ryobitools.eu](http://www.ryobitools.eu)) или напрямую: Technonic Industries GmbH, Max Eyth Straße 10, 71364 Winnenden, Germany. Укажите серийный номер и тип изделия, указанные на табличке.



## PL WARUNKI GWARANCJI RYOBI

Oprócz praw ustawowych wynikających z zakupu produkt jest objęty gwarancją, której warunki podano poniżej.

- Okres gwarancyjny wynosi 24 miesiące dla konsumentów i rozpoczyna się w dniu zakupu produktu. Datę zakupu należy udokumentować fakturą lub innym dowodem zakupu. Produkt został zaprojektowany i jest przeznaczony do użytku konsumenckiego i prywatnego. W związku z tym gwarancja nie obejmuje zastosowań profesjonalnych i komercyjnych.
  - Istnieje możliwość wyłączenia okresu gwarancyjnego dla części asortymentu narzędzi ogrodniczych (AC/DC) poprzez zarejestrowanie produktu na stronie internetowej [www.ryobitools.eu](http://www.ryobitools.eu). Kwalifikowalność narzędzi do wydłużenia okresu gwarancyjnego jest wyraźnie określona w sklepach i/lub na opakowaniu oraz w dokumentacji produktu. Użytkownik końcowy musi zarejestrować nowo kupione narzędzia online w ciągu 30 dni od daty zakupu. Użytkownik końcowy może zarejestrować się w celu przedłużenia gwarancji w swoim kraju zamieszkania, jeżeli jest on wymieniony w formularzu rejestracji online, gdzie opcja ta obowiązuje. Ponadto użytkownicy końcowi muszą wyrazić zgodę na przechowywanie danych, wprowadzanych na stronie internetowej i zaakceptować regulamin. Dowodem wyłączenia gwarancji jest wysłane pocztą elektroniczną potwierdzenie rejestracji i oryginał faktury potwierdzającej datę zakupu.
  - Gwarancja obejmuje wszystkie wady produktu ujawnione w okresie gwarancyjnym wynikające usterek wykonania lub materiału obecnych w dniu zakupu. Gwarancja jest ograniczona do naprawy i/lub wymiany i nie obejmuje żadnych innych zobowiązań, w tym między innymi odpowiedzialności za szkody przypadkowe lub wtórne. Gwarancja nie obowiązuje, jeżeli produkt był nieprawidłowo używany, używany niezgodnie z instrukcją lub nie był prawidłowo podłączony. Gwarancja nie obejmuje:
    - uszkodzenia produktu wynikającego z nieprawidłowej konserwacji,
    - produktu, który został zmieniony lub zmodyfikowany,
    - produktu, którego oryginalne oznaczenie (znak towarowy, numer seryjny) zostało zniszczone, zmienione lub usunięte,
    - jakichkolwiek uszkodzeń wynikających z nieprzestrzegania instrukcji,
    - jakiegokolwiek produktu bez certyfikatu CE,
    - jakiegokolwiek produktu, który próbowano naprawić z pomocą niewykwalifikowanej osoby lub bez uzyskania wcześniejszej zgody firmy Techtronic Industries.
  - jakiegokolwiek produktu podłączonego nie prawidłowego źródła zasilania (nieprawidłowe napięcie prądu, napięcie, częstotliwość),
  - jakiegokolwiek produktu, który był używany z nieprawidłową mieszanką paliwową (paliwo, olej, procentowy udział oleju),
  - jakichkolwiek uszkodzeń spowodowanych wpływem czynników zewnętrznych (chemicznych, fizycznych, drgań) lub substancji obcych,
  - normalnego zużycia części zamiennych,
  - nieprawidłowego użycia, przecięzienia narzędzia,
  - stosowania niezatwierdzonych akcesoriów lub części,
  - jakichkolwiek okresowych regulacji lub czyszczenia gaźników w ramach konserwacji
  - elementów (części i akcesoriów) podlegających naturalnemu zużyciu, obejmujących, między innymi, kopułki do zwalniania żyłki, pasy napędowe, sprężelgo, ostrza przycinarek do żywopłotów lub kosiarzek do trawy, uprząż, przepustnicę linkową, szcztolki węglowe, przewód zasilania, zęby, podkładki filcowe, kolki podnośnika, wentylatory dmuchawy, rury nadmuchowe i ssawne, worek na śmieci i paski, prowadnice, łańcuchy piły, węże, mocowanie złączcy, dysze natryskowe, koła, przęty natryskowe, szpule wewnętrzne, szpule zewnętrzne, filtry gazu, ostrza do ściółkowania itp.
- W celu serwisowania produkt należy wysłać lub okazać w autoryzowanym punkcie serwisowym RYOBI znajdującym się na przedstawionym poniżej wykazie punktów serwisowych w poszczególnych krajach. W niektórych krajach lokalny dystrybutor produktów RYOBI podejmuje się wysyłki produktu do centrum serwisowego RYOBI. W przypadku wysyłki do punktu serwisowego RYOBI produkt – pozbawiony jakichkolwiek niebezpiecznych substancji, na przykład benzyny – należy bezpiecznie zapakować i dołączyć adres nadawcy oraz krótki opis usterki.
  - Naprawa/wymiana w ramach niniejszej gwarancji jest bezpłatna. Nie stanowi jednak o przedłużeniu lub rozpoczęciu od nowa biegu okresu gwarancyjnego. Wymienione części lub narzędzia stają się naszą własnością. W przypadku niektórych krajów nadawca będzie musiał uregulować koszty dostawy lub opłaty pocztowe. Prawa ustawowe wynikające z zakupu narzędzia pozostają niezmiennione.
  - Niniejsza gwarancja obowiązuje we Wspólnocie Europejskiej, Szwajcarii, na Islandii, w Norwegii, a także w Liechtensteinie, Turcji, Rosji oraz Zjednoczonym Królestwie Wielkiej Brytanii i Irlandii Północnej. Poza tymi obszarami należy skontaktować się z autoryzowanym dostawcą produktów RYOBI i ustalić, czy obowiązuje inna gwarancja.

### AUTORYZOWANY PUNKT SERWISOWY

Wszelkie zapytania i problemy z produktem można zgłaszać do lokalnych autoryzowanych centrów serwisowych (patrz [www.ryobitools.eu](http://www.ryobitools.eu)) lub bezpośrednio do: Techtronic Industries GmbH, Max Eyth Straße 10, 71364 Winnenden, Germany. Prosimy o podanie wydrukowanego na etykiecie numeru seryjnego oraz typu produktu.

## CS ZÁRUČNÍ PODMÍNKY RYOBI

Kromě zákonných práv vyplývajících z koupě výrobku se na tento výrobek vztahuje také níže uvedené záruka.

- Záruční doba pro spotřebitele je 24 měsíců a začíná datem nákupu výrobku. Datum musí být zaznamenáno na faktúře nebo jiném dokladu o koupi. Tento výrobek je navržen a určen pouze pro soukromé účely spotřebitelů. Záruka se tedy nevztahuje na profesionální nebo komerční využití výrobku.
- U některých zahradních nástrojů (AC/DC) je možné záruční dobu prodloužit. K tomu je nutná registrace na stránkách [www.ryobitools.eu](http://www.ryobitools.eu). Možnost prodloužené záruční doby výrobků je jasně uvedena v prodejních, popř. na obalech nebo v dokumentech o výrobku. Koncový uživatel musí svůj nový nástroj zaregistrovat online do 30 dnů od data nákupu. Koncový uživatel se může k prodloužené záruční době zaregistrovat v zemi trvalého pobytu, pokud je tato uvedena na internetovém registračním formuláři u výrobku, kde je tato možnost dostupná. Koncový uživatel musí dále souhlasit s uložením osobních údajů, která musí zadat na internetu, a přijmout obchodní podmínky. E-mail s potvrzením registrace a původní faktura s datem koupě poslouží jako důkaz o prodloužené záruce.
- Záruka se vztahuje na veškeré vady na výrobku v rámci záruční doby způsobené výrobními vadami nebo vadami materiálu v době koupě. Záruka je omezena na opravu, popřípadě výměnu a nezahrnuje žádné další povinnosti, včetně mimo jiné vedlejších či následných odškodnění. Záruka neplatí při použití výrobku k nevhodným účelům, v rozporu s uživatelskou příručkou nebo při nesprávném zapojení. Záruka se nevztahuje na:
  - veškeré škody na výrobku způsobené nesprávnou údržbou
  - veškeré produkty, které byly pozměněny nebo upraveny
  - veškeré produkty, kde byly původní identifikační prvky (obchodní značka, sériové číslo) poňeny, pozměněny nebo odstraněny
  - veškeré škody způsobené nedodržením pokynů uživatelské příručky
  - veškeré produkty bez CE certifikace
  - veškeré produkty, které se pokusil opravit nekvalifikovaný odborník nebo opravy bez předchozího svolení společnosti Techtronic Industries.
  - veškeré produkty zapojené do nesprávného elektrického zdroje (proud, napětí, frekvence)
  - veškeré produkty používané s nevhodnou palivovou směsí (palivo, olej, procento oleje)
  - veškeré škody způsobené externími vlivy (chemickými, fyzickými, nárazy) nebo cizími látkami
  - běžné opotřebování dílů
  - nevhodné použití, přetěžování nástroje
  - použití neschválených příslušenství nebo dílů
  - veškerá pravidelná seřízení nebo čištění v rámci údržby karburátorů
  - komponenty (díly a příslušenství) podléhající opotřebení, včetně mimo jiné nárazových koleček, posuvných pásů, spojek, nožů plotových nůžek a sekaček na trávu, popruhu, plynového lanka, karbonových kartáčů, napájecího kabelu, zubů, plstěných podložek, závěsných kolíků, větráků fukaru, trubíc fukaru a vysavače, vaku, kol, stříkačích tyčí, vnitřních cívek, plynových kotočů, fezných strun, zapalovačích svíček, vzduchových filtrů, plynových filtrů, mulčovačích nožů atd.
- K provedení servisu musí být výrobek zašlán nebo předán do autorizovaného servisního centra společnosti RYOBI, jejichž adresy jsou uvedeny podle země v seznamu servisních center. V některých zemích za vás výrobek pošle servisní organizaci RYOBI sám prodejce výrobků této značky. Při zasílání výrobku do servisního centra RYOBI je potřeba výrobek bezpečně zabalit bez nebezpečného obsahu jako benzín, opatřit adresou odesílatele a připojit krátký popis závady.
- Oprava, popř. výměna v rámci této záruky je zdarma. Neznamená to prodloužení nebo začátek nové záruční lhůty. Vyměněné díly nebo nástroje přejdou do našeho vlastnictví. V některých zemích platí poštovné odesílatele. Vaše zákonná práva vyplývající z koupě tohoto nástroje zůstávají nedotčena.
- Tato záruka platí v Evropském společenství, Švýcarsku, na Islandu, v Norsku, Lichtenštejnsku, Turecku, Rusku a Spojeném království. Mimo tuto území kontaktujte autorizovaného prodejce značky RYOBI, který zjistí, zda se na výrobek vztahuje jiná záruka.

### POVĚŘENÉ SERVISNÍ STŘEDISKO

S požadavky nebo problémy týkajícími se tohoto výrobku se můžete obracet na místní pověřené servisní středisko (podle [www.ryobitools.eu](http://www.ryobitools.eu)) nebo přímo na: Techtronic Industries GmbH, Max Eyth Straße 10, 71364 Winnenden, Germany. Uveďte výrobní číslo a druh výrobku ze štítku.

## HU A RYOBI GARANCIA ALKALMAZÁSÁNAK FELTÉTELEI

A vásárlásból adódó törvényben rögzített jogok mellett a termékre az alábbi garancia vonatkozik.

1. A fogyasztói garancia tartama 24 hónap, mely a termék vásárlásának napjával kezdődik. Ezt a dátumot számlával vagy a vásárlást igazoló egyéb dokumentummal kell bizonyítani. A termék rendeltetése csak fogyasztói és magánéleti használat. Ezért professzionális vagy kereskedelmi használat esetén a garancia nem érvényes.
2. A kerti szerszámok (egyenáramú/váltóáramú) egy részénél a garancia időtartama a [www.ryobitools.eu](http://www.ryobitools.eu) weblapon regisztrálva meghosszabbítható. Az áruházakban, a csomagoláson, illetve a termék dokumentációjában egyértelműen jelzve van, hogy az adott termék garanciája meghosszabbítható-e. A végfelhasználónak a vásárlás dátumától számított 30 napon belül regisztrálnia kell az újonnan vásárolt szerszámot. A végfelhasználó akkor regisztrálhat a kiterjesztett garanciára, ha az ország, ahol lakik, fel van sorolva az online regisztrációs űrlapon azon országok között, ahol választható ez az opció. Ezenkívül a végfelhasználónak bele kell egyeznie az online regisztrálás során szükséges adatok tárolásába, és el kell fogadnia a felhasználási feltételeket. A kiterjesztett garanciát a regisztráció beérkezésétől e-mailben küldött visszaigazolás és a vásárlás dátumát tartalmazó eredeti számla igazolja.
3. A garancia a termék vásárlásakor fennálló, a gyártás során keletkezett hibákra és anyaghibákra érvényes a garanciális időtartam alatt. A garancia csak a javításra/cserére korlátozódik, és nem terjed ki semmilyen egyéb kötelezettségre, nem kizárólagosan ideértve a véletlen vagy szándékos rongálást. A garancia nem érvényes, ha a terméket nem megfelelően, a használati utasításban foglaltakkal ellentétben, illetve nem megfelelően csatlakoztatva használták. A garancia nem vonatkozik:
  - a terméket a nem megfelelő karbantartás következtében ért károsításra
  - megváltoztatott vagy átalakított termékre
  - olyan termékre, melyen az eredeti azonosítókat (védjegy, sorozatszám) megrongálták, megváltoztatták vagy eltávolították
  - a használati utasítás be nem tartásából eredő kárra
  - CE jelöléssel nem rendelkező termékekre
  - olyan termékre, melyet nem képzett, illetve a Techtronic Industries által nem feljogosított szerelő javított
  - nem megfelelő (áramerősség, feszültség, frekvenciájú) áramforrásra csatlakoztatott termékre
  - nem megfelelő üzemanyag-keverékkel (üzemanyag, olaj, olaj aránya) használt termékre
  - külső (vegyi, fizikai, ütés) hatásokból vagy idegen anyagokból eredő károokra
  - a cserélhető alkatrészek természetes kopására és elhasználódására
  - a szerzőm helytelen használatára, túlterhelésére
  - nem jóváhagyott tartozékok és alkatrészek használatára
  - A karburátorok rendszeres beállítása, karbantartása, tisztítása
  - A természetes kopásnak és elhasználódásnak kitett alkatrészek és kiegészítők, például (de nem kizárólag) damilodobok, ékszíjak, foglalatok, sövényvágók és fűnyírók kése, heveder, gázbowden, szénkéfék, tápkábel, kultivátorfogak, filcalátétek, akasztószögek, fűvókésülékek ventilátora, fűvókés és szívócsövek, szívózsák és pánok, terelőrudak, fűrészlánckok, tömlők, csatlakozószerevények, permetezőfejek, kerekek, permetezőszárak, belső dobok, külső csévék, vágódamilok, gyújtógyertyák, légszűrők, gázsűrők, mulcsokésék stb.
4. A terméket javításra el kell vinni egy meghatalmazott RYOBI szervizbe; ezeket az egyes országokhoz a következő listában találja. Egyes országokban a helyi RYOBI kereskedő vállalja a termék elszállítását a RYOBI szervizbe. A terméket veszélyes tartalom, például benzín nélkül csomagolva, a feladói címét feltüntetve, a hiba rövid leírásával együtt küldje el a RYOBI szervizbe.
5. A jelen garancia hatálya alatt végzett javítás, illetve csere ingyenes. Nem jelenti a garanciális időtartam újraindulását. A kicserélt alkatrészek és szerszámok a mi tulajdonunkba kerülnek. Egyes országokban a szállítási vagy postázási költség a feladói viseli. A vedőnek a szerzőm megvásárlásából adódó törvényes jogai nem változnak.
6. Ez a garancia az Európai Közösségben, Svájcban, Izlandon, Norvégiában, Liechtensteinben, Törökországban, Oroszországban és az Egyesült Királyságban érvényes. E területen kívül kérdezze meg a RYOBI forgalmazót, hogy milyen garancia van érvényben.

### HIVATALOS SZERVIZKÖZPONT

Ha bármilyen kérés vagy problémája van a termékkel kapcsolatban, forduljon a helyi hivatalos szervizközponthoz (átogasson el a [www.ryobitools.eu](http://www.ryobitools.eu) oldalra), vagy közvetlenül ide: Techtronic Industries GmbH, Max Eyth Straße 10, 71364 Winnenden, Germany. Adja meg a címkére nyomtatott sorozatszámot és terméktípust.

## RO CONDIȚII DE APLICARE A GARANȚIEI PENTRU PRODUSELE RYOBI

În plus față de condițiile stabilite rezultate din achiziționarea acestui produs, acesta este acoperit de garanția stipulată mai jos.

1. Perioada de garanție este de 24 de luni pentru consumatorii și începe de la data achiziționării produsului. Data de începere a garanției trebuie demonstrată cu o factură sau altă dovadă a cumpărării produsului. Produsul este destinat și conceput doar pentru utilizare în scopuri personale. Din acest motiv, nu se oferă garanție pentru utilizarea sa în scop profesional sau comercial.
2. Există posibilitatea de extindere a perioadei de garanție pentru gama de unelte electrice pentru grădini (de CA/CC) peste perioada stipulată mai sus prin înscrierea produsului pe website-ul [www.ryobitools.eu](http://www.ryobitools.eu). Eligibilitatea pentru perioada de extindere a garanției este afișată în mod clar în magazinele de vânzare și/sau pe ambalaj sau este inclusă în documentația livrată împreună cu produsul. Utilizatorul final este obligat să-și înregistreze produsul online în termen de maxim 30 de zile de la achiziția acestuia. Utilizatorul final poate înregistra produsul pentru garanția extinsă oferită în țara sa de rezidență dacă aceasta este listată în formularul de înregistrare online și dacă această opțiune este validă. În plus, utilizatorii finali trebuie să-și dea acordul pentru stocarea datelor personale solicitate la înregistrarea online și trebuie să accepte termenii și condițiile. Mesajul de confirmare a înregistrării, trimis prin e-mail și factura originală cu data achiziției vor dovedi perioada de garanție extinsă.
3. Garanția acoperă toate defecțiunile produsului survenite în perioada de garanție datorate defectelor de execuție sau materialelor folosite, începând cu data achiziției acestuia. Garanția este limitată la reparare și/sau înlocuire și nu include alte obligații, inclusiv, dar fără a se limita la daune accidentale sau rezultate pe cale de consecință. Garanția își pierde valabilitatea dacă produsul este utilizat necorespunzător, utilizat neconform cu instrucțiunile de utilizare din manualul cu instrucțiuni sau conectat incorect. Garanția nu se aplică în cazul:
  - oricărei defecțiuni survenite în urma întreținerii necorespunzătoare a produsului
  - oricărui produs alterat sau modificat
  - oricărui produs la care inscripțiile cu datele de identificare (marca comercială, numărul de serie) au fost șterse, modificate sau îndepărtate
  - oricărei defecțiuni datorate neconformării cu instrucțiunile din manualul de utilizare
  - oricărui produs necreativ CE
  - oricărui produs asupra căruia au fost efectuate tentative de reparare de către personal necalificat sau fără autorizație prealabilă din partea Techtronic Industries.
  - oricărui produs conectat la o sursă de alimentare necorespunzătoare (curent, tensiune, frecvență)
  - oricărui produs utilizat cu un amestec de carburant necorespunzător (combustibil, ulei, proporții de adaos ulei)
  - oricărui defecțiuni datorate unor influențe externe (chimice, fizice, șocuri) sau substanțe străine
  - uzurii și fisurării normale a pieselor de rezervă
  - utilizării neadevurate, suprasolicitarilor uneltei
  - utilizării de piese și accesorii neaprobate
  - Orice operații de curățare sau reglare periodică a carburatoarelor
4. Componentele (piese și accesorii) supuse uzurii și defecțiilor normale, care includ, fără a se limita la manșoane de protecție, curele de transmisie, ambreiaj, lamele de la tăietoarele de arbore sau gazon, hamașamente, cablu de accelerație, perni de cărbune, cordon de alimentare, dinți, discuri de păslă, știfturi de siguranță, ventilatoare de suflantă, tuburi de aspirare sau suflare, sac de colectare resturi și banda de susținere a acestuia, bare de ghidare, lanțuri de fierăstrău, furtunuri, accesorii de conectare, duze de pulverizare, volante, baghete de pulverizare, moșoare interne, carcase exterioare pentru moșoare, fire tăietoare, bujii, filtre de aer, filtre de gaz, lame de tocător, etc.
5. Pentru efectuarea reparațiilor, produsul trebuie trimis sau adus la un centru de reparații autorizat RYOBI din lista următoare de centre de reparații prezentate pentru fiecare țară. În anumite țări, reprezentatul local RYOBI va trimite produsul spre reparare la sediul central de reparații RYOBI. Atunci când trimiteți produsul spre reparare la un centru de reparații RYOBI, acesta trebuie ambalat în siguranță, fără conținut periculos (cum ar fi benzină), marcat cu adresa expeditorului și însoțit de o scurtă descriere a defectului.
6. Repararea/înlocuirea în perioada de garanție este gratuită. Aceasta nu este însoțită de o prelungire sau o reințiere a perioadei de garanție. Piese sau unelte schimbate devin proprietatea dvs. În anumite țări, taxele de expediție sau poștale vor fi suportate de expeditor. Drepturile dvs. stabilite rezultate din achiziția produsului rămân neschimbate.
7. Această garanție este valabilă în Comunitatea Europeană, Elveția, Islanda, Norvegia, Liechtenstein, Turcia, Rusia și Marea Britanie. În afara acestor zone, vă rugăm să contactați reprezentantul dvs. local RYOBI pentru a determina dacă se aplică alt tip de garanție.

### CENTRU DE SERVICE AUTORIZAT

Orice întrebare sau problemă în legătură cu produsul se poate adresa la centrele locale autorizate de service (vizitați [www.ryobitools.eu](http://www.ryobitools.eu)) sau direct la: Techtronic Industries GmbH, Max Eyth Straße 10, 71364 Winnenden, Germany. Vă rugăm să specificați numărul de serie și tipul de produs tipărit pe etichetă.

## LV RYOBI GARANTIJAS PIEMĒROŠANAS NOSACĪJUMI

Papildus jebkādam likumiskajām tiesībām, kuras rodas, veicot pirkumu, izstrādājums tiek nodrošināts ar tālāk tekstā noteikto garantiju.

1. Garantijas periods patērētājiem ir 24 mēneši, tas atskaitē tiek sāka no datuma, kurā veikta izstrādājuma iegāde. Šim datumam jābūt dokumentētam rēķinā vai citā pirkumu apliecināšā dokumentā. Izstrādājums ir radīts un paredzēts tikai patērētāja privātai lietošanai. Saistībā ar iepriekšminēto, garantija netiek nodrošināta profesionālās vai komerciālās lietošanas gadījumā.
2. Pastāv iespēja pagarināt daļas no dārze instrumentu klāsta (Mainstrāvas/akumulatoru) garantiju ilgāk par iepriekš minēto periodu, izmantojot reģistrāciju internetā vietnē [www.ryobitools.eu](http://www.ryobitools.eu). Instrumenti, kas pakļauti garantijas perioda pagarināšanai, tiek skaidri apzīmēti veikalos un/vai uz iepakojuma un izstrādājumu komplektācijā dokumentācijā. Gala lietotājam nepieciešams reģistrēt tā iegādāto jauno instrumentu 30 dienu laikā no pirkuma datuma. Gala lietotājs var reģistrēties pagarinātajai garantijai savā mītnes valstī, ja tā minēta tiešsaistes reģistrācijas veidlapā, kurā šī iespēja ir aktīva. Bez tam, gala lietotājam ir jānodrošina piekrišana tiešsaistes ieviešanas nepieciešamo datu glabāšanai un jāpiekrīt noteikumiem un nosacījumiem. Reģistrācijas apstiprinājums, kas tiek nosūtīts, izmantojot e-pastu, un rēķina oriģināls, kurā norādīts iegādes datums, kalpo kā pagarinātās garantijas apstiprinājums.
3. Garantija attiecas uz visiem izstrādājuma defektiem garantijas periodā, kas saistīti ar ražošanas vai materiālu defektiem no pirkuma datuma. Šī garantija tiek ierobežota ar remontu un/vai nomaiņu neievērojot jebkādas citas saistības, tajā skaitā, bet ne tikai, cēloņsakarīgos vai saistītos bojājumus. Garantija nav spēkā, ja izstrādājums ir nepareizi lietots, izmantots pretējai norādē lietošanas rokasgrāmātā vai bijis nepareizi pieslēgts. Šī garantija netiek attiecināta uz:
  - jebkādiem izstrādājuma bojājumiem, kas radušies nepareizas uzturēšanas rezultātā
  - jebkuru izstrādājumu, kas ticis pārveidots vai mainīts
  - jebkuru izstrādājumu, kura oriģinālās identifikācijas (preču zīme, sērijas numurs) marķējums ir ticis nodzēsts, mainīts vai noņemts
  - jebkādiem bojājumiem, kuri radušies neievērojot norādes lietošanas rokasgrāmātā
  - jebkādam izstrādājumam bez CE sertifikācijas
  - jebkuru izstrādājumam, kura remontu mēģinājis veikt nekvalificēts personāls vai bez Technonic Industries iepriekšējas autorizācijas.
  - jebkuru izstrādājumam, kurš bijis pieslēgts neatbilstošu parametru (strāvas, sprieguma, frekvences) sprieguma avotam
  - jebkuru izstrādājumam, kurš bijis izmantots ar nepareizu degvielas maisījumu (degviela, eļļa, eļļas procentuālais saturs)
  - jebkuriem bojājumiem, kuri radušies ārējās iedarbības (ķīmiskas, fiziskas, triecieni) vai vielu ietekmē
  - detaļu normāla lietošanas nodiluma rezultātā
  - nepareizas lietošanas vai instrumentu pārdozēšanas rezultātā
  - neapstiprinātu detaļu vai aprīkojuma lietošanas rezultātā
  - jebkādas periodiskus karburatoru regulēšanas darbus vai apkopes tīrīšanu
  - Komponentus (daļas un aksesuārus), kas pakļauti dabīgām nodilumam, ieskaitot, bet neaprobežojoties ar atsitiena pogām, piedziņas siksnām, sajūgiem, krūmu šķēru un plaujašmašīnu asmeņiem, uzķabēm, droseļu trosītem, oglekļa sukām, elektrības vadiem, tapām, filca aplākšņiem, sakabes tapām, pūteja ventilatoriem, pūteja un sūkšanas caurulēm, savākšanas maisiņiem un siksnām, vadotņu plankām, zaģu ķēdēm, šūtenēm, savienojumu uzgaļiem, izsmidzinātāja uzgaļiem, rīteniem, izsmidzinātāja caurulēm, iekšējām spoļēm, ārējām spoļēm, plaušanas auklām, aizdedzēs svečēm, gaisa filtriem, degvielas filtriem, mulčēšanas asmeņiem, utt.
4. Servisa nodrošināšanai, izstrādājums ir jānodod pilnvarotā RYOBI servisa centrā, kas norādīts katrai valstij tālāk minētajā servisa centru adresē sarakstā. Dažās valstīs jūsu vietējais RYOBI izplatītājs uzņemas izstrādājuma nosūtīšanu uz RYOBI servisa organizāciju. Nosūtīt izstrādājumu uz RYOBI servisa centru, izstrādājuma jābūt droši iepakotam, tas nedrīkst saturēt bīstamas vielas kā degvielu, sūtiņam jābūt marķētam ar sūtītāja adresi un īsu kļūmes aprakstu.
5. Remonts/nomaiņa šīs garantijas ietvaros ir bezmaksas. Tas nerada garantijas perioda pagarināšanu vai jaunu garantiju. Nomaiņās daļas vai instrumentu kļūst par mūsu īpašumu. Dažas valstīs piegādes vai pasta izmaksas būs jāapmaksā sūtītājam. Jūsu likumiskās tiesības, kas nodrošinās, iegādājoties instrumentu, paliek nemainīgas
6. Šī garantija ir spēkā Eiropas Kopienā, Šveicē, Islandē, Norvēģijā, Lichtenšteinā, Turcijā, Krievijā un Apvienotajā Karalistē. Ārpus šīm teritorijām, lūdzu, sazinieties ar jūsu pilnvaroto RYOBI izplatītāju, lai noteiktu, vai ir piemērojama cita garantija.

### AUTORIZĒTS APKALPOŠANAS CENTRS

Ar jebkuru pieprasījumu vai problēmu, kas saistīta ar produktu, var vērsties Jūsu vietējā pilnvarotajā servisa centrā (apmeklējiet [www.ryobitools.eu](http://www.ryobitools.eu)) vai tieši pie: Technonic Industries GmbH, Max Eyth Straße 10, 71364 Winnenden, Germany, Lūdzu, norādiet sērijas numuru un produkta tipu, kas norādīts uz etiķetes.

## LT „RYOBI” GARANTIJOS TAIKĀMO SĀLYGOS

Papildant bet kokias įstatymuose numatytas perkant atsiirandancias teises, šiam įrenginiui taikoma toliau nurodyta garantija.

1. Vartotojams suteikiama 24 mėnesių trukmės garantija nuo įrenginio įsigijimo datos. Ši data turi būti nurodyta sąskaitoje faktūroje ar kitame pirkimą įrodančiame dokumente. Šis įrenginys skirtas tik vartotojų rinkai ir asmeniniam naudojimui. Todėl garantija netaikoma, jei įrenginys naudojamas profesionalūs ar komercinems reikmėms.
2. Įsigijus tam tikrus sudedamuosius įrenginius (AC/DC), suteikiama galimybė pratęsti garantiją, kad ji galiojot ilgiau, nei nurodyta pirmiau, naudojantis registracija interneto svetainėje [www.ryobitools.eu](http://www.ryobitools.eu). Ar galima pratęsti įrenginio garantinį laikotarpį, aiškiai nurodoma parduotuvėse ir (arba) ant įrenginio pakuočės, ir (arba) įrenginio dokumentuose. Galutinis naudotojas turi užregistruoti savo naujai įsigytą įrenginį per 30 dienų nuo įsigijimo datos. Galutinis naudotojas gali registruotis išplėstinei garantijai savo gyvenamojoje šalyje, jei ji nurodyta internetinėje registracijos formoje, kurioje siūdoma tokia galimybė. Be to, galutiniai naudotojai turi sutikti su duomenų, kuriuos reikia įvesti internetu, saugojimu ir svetainės naudojimo sąlygomis. Kaip išplėstinės garantijos įrodymus naudojamos registracijos patvirtinimo kvitas, atsiunčiamas el. paštu, ir originali sąskaita faktūra, kurioje nurodyta įsigijimo data.
3. Ši garantija apima visus garantiniu laikotarpiu aptiktus įrenginio trūkumus, atsiradusius dėl gamybos arba medžiaginių defektų nuo įsigijimo datos. Ši garantija ribojama remontu ir (arba) pakeitimu, ji neapima jokių kitų įsipareigojimų, įskaitant (bet tuo neapsiribojant) galutinius arba antrinius naudotojus. Garantija anuluojama, jei įrenginys buvo naudojamas netinkamai, naudojamas ne pagal nurodomą instrukciją arba netinkamai prijungtas. Ši garantija netaikoma:
  - jokiai įrenginiui padarytai žalai, kurią lėmė netinkama techninė priežiūra;
  - jokiai įrenginiui, kuris buvo keičiamas ar modifikuojamas;
  - jokiai įrenginiui, kurio originalūs identifikavimo ženklai (prekės ženklas, serijos numeris) buvo sugadinti, pakeisti arba pašalinti;
  - jokiai žalai, kurią lėmė naudojimo instrukcijos nesilaikymas;
  - jokiais CE ženklu nepažymėtais įrenginiais;
  - jokiai įrenginiui, kurį bandė remontuoti nekvalifikuoti asmenys arba kuris buvo remontojamas be „Technonic Industries“ leidimo;
  - jokiai įrenginiui, kuris buvo prijungtas netinkamo maitinimo tinklo (netinkamos srovės, tūmpos, dažnio);
  - jokiai įrenginiui, kuris buvo naudojamas su netinkamu degalų mišiniu (degalai, alyva, maišymo santykis);
  - jokiai žaliai, kurią lėmė išorinis poveikis (cheminis, fizinis, smūgiai) arba pašalinės medžiagos;
  - dėvimosioms dalims;
  - netinkamam naudojimui, įrenginio perkrovai;
  - nepatvirtintų priedų arba dalių naudojimui;
  - Jokiai reguliariam karbiuratorių reguliavimui arba priežiūros ir valymo darbams
  - Komponentams (dalims ir priedams), kurie natūraliai dėviasi, įskaitant (bet tuo neapsiribojant) spyruoklines galvutes, pavarų diržus, sankabą, gyvatvorių genėtuvą ir žoliapjovių geležtes, diržus, trosinį drošelį, anglišius šepetėlius, maitinimo kabelį, virbus, fetro poveržes, prikabinimo kaiščius, pūstuvo ventilatorius, pūstuvo ir siurblio vamzdžius, siurblio maišą ir diržus, kreipiamuosius strypus, pjūklų grandines, žarneles, jungiamąsias detales, purškimo antgalius, ratus, purškimo liestukus, vidines rites, išorines rites, pjovimo vielą, uždegimo žvakės, oro filtrus, dujų filtrus, mulčavimo geležtes ir pan.
4. Prireikus atlikti priežiūros darbus, įrenginį reikia siųsti arba atvežti RYOBI įgaliotajam priežiūros centrui, nurodytam kiekvienos šalies priežiūros centrų adresų sąrašė. Kai kuriose šalyse vietinis RYOBI atstovas siunčia įrenginį RYOBI priežiūros organizacijai. Siunčiant įrenginį RYOBI priežiūros centrui, reikia saugiai jį supakuoti pašalinant visas pavojingas medžiagas, pvz., benzina, nurodyti ant pakuočės siuntėjo adresą ir pridėti trumpą gedimo aprašymą.
5. Pagal šią garantiją remontas / keitimas atliekami nemokamai. Tokie veiksmai nelaikomi garantijos pratėsimu arba naujo garantinio laikotarpio pradžia. Dalys arba įrenginiai, kuriuos pakeitėme, tampa mūsų nuosavybė. Kai kuriose šalyse pristatymo ir pašto išlaidas turi padengti siuntėjas. Įstatymuose numatytos jūsų teisės, atsiirandancias perkant įrenginį, lieka nepakeistos
6. Ši garantija galioja Europos Bendrijos šalyse, Šveicarijoje, Islandijoje, Norvegijoje, Lichtenšteine, Turkiijoje, Rusijoje ir Jungtinėje Karalystėje. Jei gyvenate ne šiose šalyse, kreipkitės į įgaliotąjį RYOBI atstovą ir sužinokite, ar jums taikoma kita garantija.

### ĮGALIOTAS TECHINIS PRIEŽIŪROS CENTRAS

Jei turite kokių nors pagėdavimų ar problemų, susijusių su šiuo gaminiu, galite kreiptis į artimiausią įgaliotąjį techninės priežiūros centrą apsilankydami [www.ryobitools.eu](http://www.ryobitools.eu) arba tiesiogiai: Technonic Industries GmbH, Max Eyth StraÙe 10, 71364 Winnenden, Germany. Nurodykite etiketėje išspausdintą serijos numerį ir gaminio tipą.

## ET RYOBI GARANTIIINGIMUSED

Lisaks toote ostust tulenevatele seadusjärgsetele õigustele, kehtib tootele ka alltoodud garantiiga.

1. Tarbijatele on garantiiaeg 24 kuud ja algab sellel kuupäeval, mil toode osteti. Selle kuupäeva tõestuseks on vaja arvi või mõnda teist tõendit ostu sooritamise kohta. Toode on mõeldud eratarbijatele ainult isiklikuks kasutamiseks. Seega ei kehti garantii ostu kasutamisel kutsetegevuses või kaubanduslikel eesmärkidel.
2. Teatud osale (vahelduvvoolu/älalisvoolu) aiatööriistadele on võimalik pikendada eespool toodud garantiiaega, kasutades toote registreerimist veebilehel [www.ryobitools.eu](http://www.ryobitools.eu). Teave tööriista võimaliku pikendatud garantiiaja kohta on selgelt esile toodud pöördides ja/või pakendil / ning see sisalduv toote dokumentatsioonis. Lõpptarbijaja peab registreerima oma uued tööriistad interneti teel 30 päeva jooksul pärast ostupäeva. Lõppkasutaja võib registreerida pikendatud garantiiaja saamise oma elukohariigis, kui veebis olevas registreerimisvormis on see valik lubatav. Lisaks peavad kasutajad andma oma nõusoleku veebis nõutud sisestatavate andmete säilitamiseks ning nad peavad nõustuma tingimustega. E-posti teel saadetak registreerimise kinnitus ja arve originaal, kus on näha ostu sooritamise kuupäev, on pikendatud garantiiaja tõestuseks.
3. Garantii katab kõik defektid toote garantiiaja jooksul, kui ostu kuupäeval ilmnevad talitlus- või materjalivead. Garantii piirub toote remondi ja/ või väljavahetamisega ning ei sisalda mudu kohustusi, muu hulgas ettenägematuid või kaudseid kahjusid. Garantii ei kehti, kui toode ei ole kasutatud sihtotstarbelselt või kooskõlas kasutusjuhendiga või see on valesti ühendatud. Garantii ei kehti järgmistel põhjustel:
  - toode on kahjustatud vale hoolduse tõttu
  - toode on muudetud
  - toode algupärase identifitseerimisjärgised (kaubamärk, seerianumber) on rikutud, muudetud või eemaldatud
  - kahju on tekkinud kasutusjuhendi mittejärgmisest
  - tootel puudub CE-märgis
  - toode on püüdnud remondida vastavalt kvalifikatsiooni mitte omav isik või ilma firma Technonic Industries eelneva loata.
  - toode on ühendatud valesse toiteallikasse (voolutugevus, pinge, sagedus)
  - tootega kasutati sobimatut kütusesegu (kütus, õli, õli protsent)
  - välismõjude (keemilised, füüsikalised, elektrilõõgid) või võõkehade tekitatud kahju
  - tavapärase kulumine ja katkised varuosad
  - ebaõige kasutamine, tööriista ülekoormamine
  - heakskiitmata tarvikute või osade kasutamine
  - Karburaatorite korralised reguleerimistööd või hooldus- ja puhastustööd
  - Komponentid (osad ja tarvikud), mida iseloomustab kulumine ja vananemine, muu hulgas puutenupud, kiilrihmad, sidur, hekilõikurite või muruniidukite lõiketerad, rakmed, gaasitross, süsinikharjad, toitejuhe, freesiterad, viidist seibid, tihvtid, õhuventilaatorid, puhuri- ja imuritrud, kogumiskott ja rihmad, juhkimid, saeketid, voolikud, liitmikud, pihusti otsakud, rattad, pritsi varred, sisemised poolid, välismised poolid, jõhvud, süüteküünlad, õhufiltrid, gaasifiltrid, mülmisinterad jne.
4. Hoolduseks peab toote saatma või viima RYOBI volitatud teenindusse, mille aadressi leiate järgnevat teeninduspunkti nimekirjast vastava riigi alt. Mõnedes riikides võtab kohalik RYOBI edasimüüja enda kanda kohustuse saata toode RYOBI teenindusorganisatsiooni. Toote saatmisel RYOBI teenindusse peab toode olema ohutult pakitud ja ei tohi sisaldada ohtlikke aineid (nt bensiini), kirjas peab olema saatja aadress ja lisatud vea lühikirjeldus.
5. Garantii alusel tehtavad remonditööd / asendamine on tasuta. See ei pikenda garantii kehtivusaega ega tähistu vea garantiiaja algust. Väljavahetatud osad või tööriistad kuuluvad meile. Mõnedes riikides maksab kätetoimetamis- ja postikulud saatja. Teile jäävad kehtima tööriista ostust tulenevad seadusjärgsed õigused
6. See garantii kehtib Euroopa Liidus, Šveitsis, Islandil, Norras, Liechtensteinis, Türgis, Venemaal ja Ühendkuningriigis. Väljaspool neid piirkondi võtke ühendust volitatud RYOBI edasimüüjaga, et teha kindlaks kas kehtib mõni teine garantii.

### VOLITATUD HOOLDUSKESKUS

Tootega seotud päringute või probleemide korral pöörduge kohaliku volitatud hoolduskeskuse poole (vt [www.ryobitools.eu](http://www.ryobitools.eu)) või otse aadressile: Technonic Industries GmbH, Max Eyth Straße 10, 71364 Winnenden, Germany. Märkige ära sildil olev seerianumber ja toote tüüp.

## HR UVJETI PRIMJENE JAMSTVA TVRTKE RYOBI

Osim svim zakonskim pravima koja proizlaze iz kupnje, ovaj je proizvod pokriven jamstvom kako je navedeno u nastavku.

1. Jamstveno razdoblje za potrošače traje 24 mjeseca i počinje s datumom na koji je proizvod kupljen. Taj datum mora se dokumentirati računom ili drugim dokazom o kupnji. Proizvod je konstruiran i namijenjen samo za privatnu upotrebu korisnika. Stoga se jamstvo ne daje u slučaju profesionalne ili komercijalne uporabe.
2. Postoji mogućnost da se za dio asortimana vrtnih alata pokretanih izmjeničnom strujom (AC/DC) produži gore navedeno jamstveno razdoblje putem registriranja na mrežnom mjestu [www.ryobitools.eu](http://www.ryobitools.eu). UVjeti koje je potrebno zadovoljiti kako bi se produžilo jamstveno razdoblje jasno su istaknuti u prodavaonicama i / ili na pakiranju / i nalaze se unutar dokumentacije proizvoda. Krajnji korisnik mora registrirati svoje novo kupljene alate na mreži u roku od 30 dana od datuma kupnje. Krajnji korisnik može se registrirati za produženo jamstvo u svojoj zemlji boravišta ako se nalazi na popisu u mrežnom obrascu za registraciju gdje je ta opcija važeća. Nadalje, krajnji korisnici moraju dati svoj pristanak na pohranu podataka koji su potrebni za mrežni ulazak i moraju prihvatiti odredbe i uvjete. Potvrda o prijemu registracije, koja se šalje putem e-pošte, kao i originalni račun s vidljivim datumom kupnje poslužiti će kao dokaz produženog jamstva.
3. Jamstvo pokriva sve nedostatke proizvoda tijekom jamstvenog razdoblja koji su nastali zbog neispravnosti prilikom izrade ili materijala s datumom kupnje. Jamstvo je ograničeno na popravak i/ili zamjenu i ne obuhvaća nikakve druge obveze, uključujući, ali ne ograničavajući se na slučajne ili posljedične štete. Jamstvo ne vrijedi ako je proizvod bio zlorabljeno, korišten u suprotnosti s priručnikom s uputama ili ako je pogrešno spojen. Ovo jamstvo ne primjenjuje se na:
  - svako oštećenje proizvoda koje je rezultat nepravilnog održavanja
  - svaki proizvod koji je izmijenjen ili modificiran
  - svaki proizvod gdje su originalne identifikacijske oznake (zaštitni znak, serijski broj) izbrisane, zamijenjene ili uklonjene
  - svako oštećenje uzrokovano nepridržavanjem korisničkog priručnika
  - svaki proizvod koji nije CE
  - svaki proizvod koji je pokušao popraviti nekvalificirani profesionalac ili bez prethodnog odobrenja od strane Technonic Industries
  - svaki proizvod priključen na nepravilno napajanje energijom (amperi, napon, frekvencija)
  - Svaki proizvod korišten s neodgovarajućom mješavinom (gorivo, ulje, postotak ulja)
  - svako oštećenje uzrokovano vanjskim utjecajima (kemijsko, fiziko, udar) ili stranim stvarima
  - normalno trošenje i habanje rezervnih dijelova
  - nepravilno korištenje, preopterećenje alata
  - korištenje neodobrenog dodatnog pribora ili dijelova
  - rasplinjača nakon 6 mjeseci, podešavanje rasplinjača nakon 6 mjeseci
  - komponente (dijelovi i dodatni pribor) koji su predmet prirodnog trošenja i habanja, uključujući no ne ograničavajući se na gumbe za otpuštanje, pogonske remene, spojku, oštrice trimera za grmlje ili kosilicu, kope, sađe gasa, ugljene četke, kabele za napajanje, noževe, podloške, ztike za zglobnu vezu, ventilatore puhalica, cijevi za ispuhavanje i usisavanje, vakuumske vrećice i trake, vodicice, lance pile, crijeva, priključene elemente, mlaznice za raspršivanje, kodače, koplja za raspršivanje, unutarnje kolote, vanjske kalame, flaksove, svjećice, filtre za zrak, filtre za plin, oštrice za usitnjavanje itd.
4. Za potrebe servisiranja, proizvod se mora poslati ili odnijeti u ovlaštenu servisnu postaju tvrtke RYOBI navedenu na sljedećem popisu s adresama servisnih postaja u svakoj zemlji. U nekim zemljama, vaš lokalni RYOBI zastupnik obvezuje se da će poslati proizvod u servisnu organizaciju tvrtke RYOBI. Kada se proizvod šalje u neku servisnu postaju tvrtke RYOBI, proizvod se mora sigurno pakirati bez ijednog od opasnih sadržaja kao što je benzin, na njemu mora pisati adresa pošiljatelja i mora biti popraćen kratkim opisom kvara.
5. Popravak / zamjena pod ovim jamstvom su besplatni. Oni ne predstavljaju produženje ili novi početak jamstvenog razdoblja. Zamijenjeni dijelovi ili alati postaju naše vlasništvo. U nekim državama troškove isporuke ili poštarinu mora platiti pošiljatelj. Vaša zakonska prava koja proizlaze iz kupnje alata ostaju nepromijenjena
6. Ovo jamstvo je valjano u zemljama Europske zajednice, Švicarskoj, Islandu, Norveškoj, Lihtenštajnu, Turskoj, Rusiji i Ujedinjenoj Kraljevini. Izvan tih područja vas molimo da se obratite svojem ovlaštenom zastupniku tvrtke RYOBI kako biste utvrdili primjenjuje li se drugo jamstvo.

### OVLASŤENI SERVISNI CENTAR

Za svaki zahtjev ili problem s proizvodom možete se obratiti vašim ovlaštenim servisnim centrima (pošaljite adresu [www.ryobitools.eu](http://www.ryobitools.eu)) ili izravno na: Technonic Industries GmbH, Max Eyth Straße 10, 71364 Winnenden, Germany. Navedite serijski broj i vrstu proizvoda oisnutu na naljepnici.

## SL POGOJI ZA VELJAVNOST GARANCIJE RYOBI

Poleg morebitnih zakonsko določenih pravic, ki izvirajo iz nakupa, za ta izdelek velja spodaj navedena garancija.

- Garancijsko obdobje je za potrošnike 24 mesecev in začne teči z dnem nakupa izdelka. Ta datum mora biti dokumentiran z računom ali drugim dokazilom o nakupu. Izdelek je zasnovan in namenjen izključno za potrošniško zasebno uporabo. V primeru strokovne oziroma komercialne uporabe izdelka garancija ne velja.
- Obstaja možnost podaljšanja garancije na del naše ponudbe vrtnih orodij (AC/DC) prek obdobja garancije, opisanega zgoraj, s pomočjo registracije na spletnem mestu [www.ryobitools.eu](http://www.ryobitools.eu). Ustreznost orodij za podaljšanje garancijskega obdobja je jasno prikazana v trgovinah in/ali na embalaži oziroma je navedena v dokumentaciji izdelka. Končni uporabnik mora registrirati svoje novo orodje na spletu v 30 dneh po datumu nakupa. Končni uporabnik lahko registrira podaljšano garancijo v svoji državi bivanja, če je na obrazcu spletne registracije navedeno, da ta možnost velja za njegovo državo. Poleg tega morajo končni uporabniki podati svoje soglasje za shranjevanje podatkov, ki so potrebni za spletni dostop in morajo sprejeti pogoje in določila uporabe spletnega mesta. Potrdilo o registraciji, ki ga pošljemo prek e-pošte, in originalni račun, ki prikazuje datum nakupa, služita kot dokazilo o podaljšani garanciji.
- Garancija krije vse okvare izdelka, do katerih pride v garancijskem obdobju zaradi napak v izdelavi ali materialu, ki so bile prisotne ob datumu nakupa. Garancija je omejena na popravilo in/ali zamenjavo in ne vključuje nobenih drugih obveznosti, med drugim vključno z naključno ali posledično škodo. Garancija ne velja, če je bil izdelek napačno uporabljen, uporabljen v nasprotju z navodili iz priložnice za uporabo ali če ni bil pravilno povezan. Ta garancija ne velja za:
  - škodo na izdelku, ki je posledica neustreznega vzdrževanja
  - spremenjen ali prilagojen izdelek
  - izdelek, katerega originalna identifikacijska oznaka (blagovna znamka, serijska številka) je bil poškodovan, spremenjena ali odstranjena
  - škodo, ki je posledica neupoštevanja navodil iz priložnice za uporabo
  - izdelek, ki nima oznake CE
  - izdelek, ki ga je poskušal opraviti nekvalificiran strokovnjak ali ki je bil popravljen brez predhodne odobritve s strani družbe Technonic Industries.
  - izdelek, ki je bil povezan na neustrezno napajanje (amperska moč, napetost, frekvenca)
  - izdelek, ki je bil uporabljen z neustrezno mešanico goriva (gorivo, olje, odstotek olja)
  - škodo, ki jo povzročijo zunanji vplivi (kemični, fizični, mehanski) ali tuje snovi
  - rezervne dele, ki so podvrženi običajni uporabi
  - neprimerno uporabo, preobremenitev orodja
  - uporabo neodobrenih dodatkov ali delov
  - Vsako redno prilagajanje ali vzdrževalno čiščenje uplinjačev
  - Komponente (sestavni in rezervni deli), ki so podvrženi običajni obrabi, med drugim vključno z gumbi odbijača, pogonskimi jermeni, sklopko, rezili obrezovalnikov za žive meje ali kosilnic za trato, nosilnimi pasovi, kablji, dušilnimi ventili, oglikovimi krtačami, napajalnimi kablji, zobci, tesnili iz filca, vezniimi zatčji, ventilatorji pihalnika, cevmi pihalnika in sesalnika, vrečko in pasovi sesalnika, vodilnimi palicami, verigami motorne žage, cevmi, priključki, razpršilnimi šobami, kolesci, razpršilnimi palicami, notranjimi kolesci, zunanjimi motki, rezalnimi vrvicami, vžigalnimi svečkami, zračnimi filtri, plinskimi filtri, rezili za mulčenje itd.
- Za servisiranje morate izdelek poslati ali prinesiti v pooblaščen servisni center družbe RYOBI, ki je naveden za vsako državo na naslednjem seznamu naslovov servisnih centrov. V nekaterih državah se vaš lokalni posrednik družbe RYOBI obveže, da bo poslal izdelek na servis družbe RYOBI. Ko pošljete izdelek v servisni center družbe RYOBI, mora biti izdelek varno zapakiran in ne sme vsebovati nobenih nevarnih snovi, kot je npr. bencin, opravljen pa mora biti z naslovom pošiljatelja in vsebovati kratek opis napake.
- Popravilo/zamenjava v skladu s to garancijo sta brezplačni storitvi. To pa ne predstavlja podaljšanja ali ponovnega začeta garancijskega obdobja. Zamenjani deli ali orodja postanejo naša last. V nekaterih državah stroške dostave ali poštno plačilo pošiljatelj. Vaše zakonsko določene pravice, ki izvirajo iz nakupa orodja, ostajajo nespremenjene.
- Ta garancija velja v Evropski skupnosti, Švici, na Islandiji, Norveškem, v Lichtenštajnu, Turčiji, Rusiji in Združenem kraljestvu. Izven teh območij se obrnite na svojega pooblaščenega posrednika izdelkov RYOBI, dealer ki vam bo povedal, ali velja kakšna druga garancija.

### POOBLAŠČEN SERVISNI CENTER

V primeru zahtev ali težav v zvezi z izdelkom se lahko obrnete na lokalne pooblaščen servisne centre (obiščite [www.ryobitools.eu](http://www.ryobitools.eu)) ali neposredno na: Technonic Industries GmbH, Max Eyth Straße 10, 71364 Winnenden, Germany. Prosimo, da navedete serijsko številko in tip izdelka, ki sta natisnjena na oznaki.

## SK ZÁRÚČNÉ PODMIENKY RYOBI

Na tento výrobok sa okrem všetkých zákonných práv, vyplývajúcich z nákupu, vzťahuje záruka v nasledovnom znení.

- Záručná doba pre spotrebiteľa je 24 mesiacov a začína plynúť od dňa, kedy bol výrobok zakúpený. Tento dátum musí byť doložený faktúrou alebo iným dokladom o zakúpení. Výrobok je navrhnutý a určený pre spotrebiteľov a len na súkromné používanie. Preto sa záruka sa neposkytuje v prípade použitia na profesionálne a komerčné účely.
- V prípade záhradného náradia (na striedavý/jednosmerný prúd AC/DC), existuje možnosť predĺženia záručnej doby oproti záručnej dobe, uvedenej vyššie, s využitím on-line registrácie na webovej stránke [www.ryobitools.eu](http://www.ryobitools.eu). Označenie na náradí o nároku na predĺženie záručnej doby je zreteľne uvedené v obchodoch a/alebo na obale a je uvedené v dokumentácii k výrobku. Koncový používateľ musí zaregistrovať svoje novozískané náradie on-line do 30 dní odo dňa nákupu. Koncový používateľ sa môže zaregistrovať na predĺženie záruky v krajine svojho bydliska, ak je v on-line registračnom formulári uvedená táto možnosť. Ďalej musí osoba koncový používateľa ešte dať svoj súhlas k uchovávaniu údajov, ktoré je potrebné zadať on-line a musia súhlasiť s podmienkami. Potvrdenie o prijatí registrácie, ktorý je zasielané e-mailom a originál faktúry, v ktorej je uvedený dátum nákupu, slúžia ako dôkaz o predĺženej záruke.
- Záruka sa vzťahuje na všetky poruchy výroby v záručnej dobe, spôsobené chybami materiálů alebo spracovania k dátumu nákupu. Táto záruka je obmedzená na opravu a/alebo výmenu a nezahŕňa žiadne ďalšie povinnosti, vrátane, okrem iných, náhodné alebo následné škody. Táto záruka je neplátná, ak bol výrobok nesprávne používaný, bol používaný v rozpore s návodom na použitie alebo bol nesprávne zapojený. Táto záruka sa nevzťahuje na:
  - akékoľvek poškodenie výrobku, ktoré bolo spôsobené nesprávnou obsluhou
  - akýkoľvek výrobok, ktorý bol zmenený alebo upravený
  - akýkoľvek výrobok, na ktorom bolo poškodené, upravené alebo odstránené identifikačné označenie (ochranná známka, výrobné číslo)
  - akékoľvek škody, spôsobené nedodrzaním návodu na obsluhu
  - akýkoľvek výrobok, ktorý neobsahuje označenie CE
  - akýkoľvek výrobok, ktorý sa pokúša opraviť nekvalifikovaný odborník alebo bol opravovaný bez predchádzajúceho súhlasu zo strany spoločnosti Technonic Industries.
  - akýkoľvek výrobok, pripojený k nesprávnemu napájacíemu zdroju (ampéry, napätie, frekvencia)
  - akýkoľvek výrobok, používaný s nesprávnou palivovou zmesou (palivo, olej, percento oleja)
  - akékoľvek poškodenia, spôsobené vonkajšími vplyvmi (chemickými, fyzikálnymi, nárazmi) alebo cudzorodými látkami
  - bežné opotrebovanie náhradných dielov
  - nevhodné používanie, preťažovanie nástroja
  - používanie neschváleného príslušenstva a dielov
  - Akékoľvek pravidelné úpravy alebo čistenie karburátorov, vykonávaných iných údržby
  - Súčiastky (diely a príslušenstvo), ktoré podliehajú prirodzenému opotrebeniu, okrem iných, otočné gombíky, hnacie remene, spojka, nože na nožnice na živý plot alebo kosačku na trávu, popruhy, lanko škrťacej klapky, uhľiky, napájací kábel, radličky, plsténé podložky, závesné klince, lopatky fúkačov, trubice vysávača a fúkača, vak do vysávača a popruhy, vodiace líšty, retazové pily, hadice, spojovacie armatúry, trysky, kolešá, striekacie rúrky, vnútorné cievky, vonkajšie cievky, žacie lanká, zapalovacie sviečky, vzduchové filtre, benzínové filtre, mulčovacie nože atď.
- Na opravu musí byť výrobok odoslaný alebo doručený do autorizovaného servisného strediska RYOBI, uvedeného pre každú krajinu v nasledovnom zozname adries servisných stredísk. V niektorých krajinách miestny zástupca RYOBI preberá na seba záväzok zaslať tovar do servisnej organizácie RYOBI. Pri odosielaní výrobku do servisného strediska RYOBI je potrebné výrobok bezpečne zabaliť bez akéhokoľvek nebezpečného obsahu, ako je bencin, s vyznačením adresy odosiadateľa, s krátkym popisom poruchy.
- Oprava/výmena je vrátmi teľto záruky bezplatná. Nezmenené a predĺženie záruky alebo spustenie novej záručnej doby. Vymenené diely alebo nástroje sa stávajú našim vlastníctvom. V niektorých krajinách náklady na odoslanie alebo poštovné musí zaplatiť odosiadateľ. Vaše zákonné práva, vyplývajúce z nákupu náradia, zostávajú nedotknuté
- Táto záruka je plátná v Európskych spoločenstvách, Švajčiarsku, Islande, Nórsku, Lichtenštajnsku, Turecku, Rusku a Spojenom kráľovstve. Ak sa nachádzate mimo týchto oblastí, obráťte sa na autorizovaného predajcu RYOBI na určenie, či sa dá uplatniť iná záruka.

### AUTORIZOVANÉ SERVISNÉ CENTRUM

Všetky žiadosti alebo problémy s výrobkom možno adresovať miestnym autorizovaným servisným strediskám (navštívte [www.ryobitools.eu](http://www.ryobitools.eu)) alebo priamo na: Technonic Industries GmbH, Max Eyth Straße 10, 71364 Winnenden, Germany. Uvedte sériové číslo a typ výrobku uvedené na etikete.

## BG УСЛОВИЯ ЗА ВАЛИДНОСТ НА ГАРАНЦИЯТА НА RYOBI

В допълнение към законоустановените права, произтичащи от покупката, този продукт е обхванат от гаранция, както е изложено по-долу.

- Гаранционният срок е 24 месеца за клиенти и започва да тече от деня на закупуване на продукта. Тази дата трябва да се докаже с фактура или друго доказателство за покупка. Продуктът е изработен и предназначен само за потребителска и лична употреба. Следователно не се дава гаранция в случай на използване от професионалисти или с търговска цел.
- Съществува възможност за удължаване на гаранционния срок за част от диапазона на гаранцията на градински инструменти (AC/DC) след изтичането на описания тук чрез регистрацията на уеб сайта [www.ryobitools.eu](http://www.ryobitools.eu). В магазините и/или на опаковката или вътре в документацията на продукта е показано ясно дали инструментът отговаря на условията за такова удължаване на гаранционния срок. Крайният потребител трябва да регистрира своите новопридобити инструменти онлайн в рамките на 30 дни от датата на покупка. Крайният потребител може да се регистрира за удължена гаранция в държавата си на пребиваване, ако е посочена вня формулара за онлайн регистрация като място, където тази опция е валидна. Освен това крайните потребители трябва да дадат съгласието си за съхранение на данните, които са задължителни за попълване онлайн, и трябва да приемат общите условия. Полученото потвърждение за регистрация, изпратено по електронна поща, и оригиналната фактура, показваща датата на покупка, ще служат като доказателство за удължената гаранция.
- Гаранцията покрива всички дефекти на продукта по време на гаранционния срок, които се дължат на проблеми в изработката или материалите към момента на покупката. Гаранцията е ограничена до ремонт или измяна и не включва други задължения, включително, но не само, случайни или косвени щети. Гаранцията е невалидна, ако продуктът е използван неправилно или в противоречие с ръководството с инструкции, както и ако е свързан неправилно. Тази гаранция не важи за:
  - щети по продукта в резултат на неправилна профилация
  - продукти, които са били изменени или модифицирани
  - продукт, при който оригиналните маркировки за идентификация (търговска марка, сериен номер) са изтрили, променени или премахнати
  - повреда, причинена от неспазване на ръководството с инструкции
  - продукт без CE маркировка
  - продукт, за който е направен опит за ремонт от неквалифициран специалист или без предварително разрешение от Techtronic Industries.
  - продукт, свързан към неподходящо електрозахранване (ампераж, волтаж, честота)
  - продукт, използван с неподходяща горивна смес (гориво, масло, процент масло)
  - щети, причинени от външни влияния (химични, физични, удари) или чужди вещества
  - нормално износване на резервни части
  - неподходяща употреба, претоварване на инструмента
  - използване на неодобрени аксесоари или частиВсякакви периодични настройки или почистване с цел извършване на поддръжка на карбуратори
- Компоненти (част и аксесоари), подложени на естествено износване, включително, но не само, копчета за пласане, задвижващи ремъци, съединител, остриета на ножици за жив плет или косачки за трева, презрамки, кабелен дросел, карбонови четки, захранващ кабел, остриета, филцови шайби, осигурителни шифтове, вентилатори на уреди за обдухване, тръби за обдухване и всмукване, торба за отпадъци и ремъци, водещи шини, вериги за триони, маркучи, фитинги на конектори, дюзи, копела, пръскалки, вътрешни и външни макарки, режещо влакно, запалителни свещи, въздушни филтри, горивни филтри, остриета за мулчиране и др.
- За обслужване продуктът трябва да се изпрати или занесе на оторизиран сервиз на RYOBI, посочен за всяка държава в следния списък с адреси на сервиси. В някои държави местният търговец на RYOBI поема отговорността да изпрати продукта до сервизен център на RYOBI. При изпращане на продукт до сервиз на RYOBI той трябва да е опакован безопасно без опасно съдържание, напр. бензин, да е маркиран с адреса на подателя и придружен от кратко описание на повредата.
- Ремонтът/замяната по силата на тази гаранция са безплатни. Те не водят до удължаване или подновяване на гаранционния срок. Сменените части или инструменти стават наша собственост. В някои държави таксите за доставка или изпращане трябва да се платят от подателя. Законоустановените ви права, произтичащи от закупуването на инструмента, остават незаменни.
- Тази гаранция е валидна в Европейската общност, Швейцария, Исландия, Норвегия, Лихтенщайн, Турция и Обединеното кралство. Извън тези области се свържете с упълномощения търговец на RYOBI, за да се установи дали е приложима друга гаранция.

### УПЪЛНОМОЩЕН СЕРВИЗЕН ЦЕНТЪР

Всички заявки или проблеми, свързани с продукта, могат да бъдат отправени към местните упълномощени сервизни центрове ([www.ryobitools.eu](http://www.ryobitools.eu)) или директно до: Techtronic Industries GmbH, Max Eyth Straße 10, 71364 Winnenden, Germany. Посочете серийния номер и типа на продукта, отпечатани върху етикета.

## UK ГАРАНТИЙНИ УМОВИ ДЛЯ RYOBI

Окрім загалом установених законом прав, що стосуються покупок, цей пристрій покривається гарантією, що зазначено нижче.

- Гарантійний період для споживачів складає 24 місяці і починається за моменту придбання цього пристрою. Ця дата повинна бути задокументована у гарантійному талоні або чеку, що підтверджує покупку. Цей пристрій був розроблений і призначений тільки для споживачого і приватного використання. У разі професійного або комерційного використання цього пристрою, він втрачає гарантію.
- Існує можливість продовжити гарантійний період, понад період описаний вище, для частини лінійки садових інструментів (перемінного/постійного струму) за допомогою реєстрації на сайті [www.ryobitools.eu](http://www.ryobitools.eu). Пристрої, які мають право на подовження гарантійного періоду, мають чіткі позначки щодо цього в магазинах і/або на упаковок / та документації до пристрою. Кінцевий користувач повинен зареєструвати його/її новопридбаний пристрій онлайн протягом 30 днів з дати покупки. Кінцевий користувач може зареєструватися для подовження гарантійного періоду в своїй країні постійного перебування, якщо вона є доступною у відповідній опції онлайн форми реєстрації. Крім того, кінцеві користувачі повинні дати свою згоду на прийняття даних, які необхідні для введення онлайн, а також вони повинні прийняти правила та умови. Отримання підтвердження реєстрації, яке відправляється на адресу електронної пошти, та оригінал гарантійного талона із зазначеною датою покупки буде слугувати доказом подовженої гарантії.
- Гарантія поширюється на всі дефекти пристрою протягом гарантійного терміну щодо недотримання стандартів виробництва або матеріалів на дату придбання. Гарантія обмежується ремонтом та/або заміною, та не включає в себе будь-яких інших зобов'язань, в тому числі, але не обмежена у разі випадкових та подальших пошкоджень. Гарантія не діє, якщо пристрій використовувався неналежним чином, всупереч інструкції з експлуатації або був неправильно підключений до мережі. Дана гарантія не поширюється на:
  - пристрої, що були пошкоджені у результаті неправильного технічного обслуговування;
  - пристрої, що були видозмінені або модифіковані;
  - пристрої, оригінальне ідентифікаційне (товарний знак, серійний номер) маркування яких було пошкоджене, змінено або видалено;
  - будь-які пошкодження, заподіяні недотриманням інструкції з експлуатації;
  - пристрої, що не мають маркування CE;
  - пристрої, що були відремонтовані некваліфікованим фахівцем або за відсутності попереднього дозволу від Techtronic Industries;
  - пристрої, підключені до невідповідного джерела живлення (сила току, напруження, частота);
  - пристрої, що використовувалися із невідповідною паливною сумішшю (паливом, оливою, відсотковою часткою оливи);
  - будь-які пошкодження спричинені зовнішніми впливами (хімічними, фізичними, стрибком напруги) або сторонніми речовинами;
  - нормальну амортизацію запасних частин;
  - невідповідне використання, переваження пристрою;
  - використання не підтверджених запасних частин або аксесуарів;
  - Будь-які періодичні коригування або технічне очищення карбураторівКомпоненти (частини та аксесоари) з урахуванням нормального зношування, враховуючи але це без обмеження на імпульсні кнопки, ремені приводу, зчеплення, леза кущоріза або газонкосарки, ремені, троси дросельного клапану, вугільні щітки, шнури живлення, зубці, фетрові підкладки, зчіпні шпирі, вентилятори повітродувки, трубки аліосота та повітродувки, вакуумні мішки та накладки, напрядки, ланцюги, гнучкі шланги, з'єднувальні фітінги, розсілювальні насадки, копелса, жорсткі сопла, внутрішні котушки, зовнішні золотники, ріжучі волосінні, свічки запалення, повітряні фільтри, протигазові фільтри, мульчувальні леза, т.д.
- Для обслуговування, пристрій має бути відправлений або поданий до одного з авторизованих сервісних центрів RYOBI, які перелічені для кожної країни у наступному переліку адрес сервісних центрів. У деяких країнах місцевий дилер RYOBI зобов'язується відправити пристрій до сервісного центру RYOBI. При відправленні пристрою до сервісного центру RYOBI, пристрій має бути надійно упакований без будь-якого небезпечного вмісту, наприклад бензину, з позначеною адресою відправника та супроводжується коротким описом несправності.
- Ремонт / заміна відповідно до цієї гарантії здійснюється безкоштовно. Це не є основою для подовження або початку нового гарантійного періоду. Замінені частини або прилади переходять до власності компанії. У деяких країнах вартість доставки або поштові витрати повинні бути сплачені відправником. Загально встановлені правила поведінки на пристрій залишаються незмінними.
- Ця гарантія є діючою у країнах, членах ЄС, Швейцарії, Ісландії, Норвегії, Лихтенштейні, Туреччині, Росії та Великій Британії. За межами цих зон, будь ласка, зверніться до офіційного дилера RYOBI, щоб визначити, чи застосовується інша гарантія.

### АВТОРИЗОВАНІ СЕРВІСНІ ЦЕНТРИ

З будь-яких питань або проблем, пов'язаних з пристроєм, ви можете звернутись до місцевих авторизованих сервісних центрів (відвідайте [www.ryobitools.eu](http://www.ryobitools.eu)) або напрямку до: Techtronic Industries GmbH, Max Eyth Straße 10, 71364 Winnenden, Germany. Будь ласка, вкажіть серійний номер та тип продукту, вказані на етикетці.



## EN EC DECLARATION OF CONFORMITY

### Cordless pruning saw

Brand: RYOBI | Manufacturer<sup>1</sup> | Model number<sup>2</sup> | Serial number range<sup>3</sup>

We declare as the manufacturer under our sole responsibility that the product mentioned below fulfills all the relevant provisions of the following European Directives, European Regulations and harmonised standards<sup>4</sup>

Measured sound power level..... 93.7 dB(A)

Guaranteed sound power level..... 96 dB(A)

Conformity assessment method to Annex V Directive 2000/14/EC amended by 2005/88/EC.

Notified body<sup>5</sup>

Certificate number<sup>6</sup>

Authorised to compile the technical file:<sup>7</sup>

## FR DÉCLARATION CE DE CONFORMITÉ

### Scie d'élagage sans fil

Marque: RYOBI | Fabricant<sup>1</sup> | Numéro de modèle<sup>2</sup> | Étendue des numéros de série<sup>3</sup>

Nous déclarons sous notre entière responsabilité que le produit mentionné ci-dessous remplit toutes les dispositions pertinentes des directives et réglementations européennes suivantes, ainsi que des normes harmonisées ci-après<sup>4</sup>

Niveau de puissance sonore mesuré..... 93,7 dB(A)

Niveau de puissance sonore garanti..... 96 dB(A)

Méthode d'évaluation de conformité de l'annexe V Directive 2000/14/EC modifiée 2005/88/EC.

L'organisme certifié<sup>5</sup>

Numéro de certificat<sup>6</sup>

Autorisé à rédiger le dossier technique:<sup>7</sup>

## DE EG-KONFORMITÄTSEKTLÄRUNG

### Akku-Astsäge

Marke: RYOBI | Hersteller<sup>1</sup> | Modellnummer<sup>2</sup> | Seriennummernbereich<sup>3</sup>

Wir erklären in alleiniger Verantwortung, dass das nachstehend erwähnte Produkt allen einschlägigen Bestimmungen der folgenden EU-Richtlinien, EU-Vorschriften und harmonisierten Normen entspricht<sup>4</sup>

Gemessener Schalleistungspegel..... 93,7 dB(A)

Garantierter Schalleistungspegel..... 96 dB(A)

Konformitätsbeurteilungsmethode zu Anhang V Richtlinie 2000/14/EC wie durch 2005/88/EC.

Benannte Stelle<sup>5</sup>

Zertifikatsnummer<sup>6</sup>

Autorisiert die technische Datei zu erstellen:<sup>7</sup>

## ES DECLARACIÓN CE DE CONFORMIDAD

### Sierra de poda inalámbrica

Marca: RYOBI | Fabricante<sup>1</sup> | Número de modelo<sup>2</sup> | Intervalo del número de serie<sup>3</sup>

Declaramos, bajo nuestra exclusiva responsabilidad, que el producto mencionado a continuación cumple con todas las disposiciones relevantes de las siguientes directivas, normas armonizadas y reglamentos europeos<sup>4</sup>

Nivel de potencia acústica medido..... 93,7 dB(A)

Nivel de potencia acústica garantizado..... 96 dB(A)

Método de evaluación de conformidad con el anexo V Directiva 2000/14/EC modificada por la 2005/88/EC.

El organismo acreditado<sup>5</sup>

Número de certificado<sup>6</sup>

Autorizado para elaborar la ficha técnica:<sup>7</sup>

## IT DICHIARAZIONE CE DI CONFORMITÀ

### Lama di potatura senza fili

Marca: RYOBI | Ditta produttrice<sup>1</sup> | Numero modello<sup>2</sup> | Gamma numero seriale<sup>3</sup>

Dichiariamo sotto la nostra unica responsabilità che il prodotto descritto in basso soddisfa tutte le disposizioni delle direttive europee e che sono state osservate le norme seguenti<sup>4</sup>

Livello di potenza acustica misurato..... 93,7 dB(A)

Livello di potenza sonora garantita..... 96 dB(A)

Metodo di valutazione sulla conformità all'allegato V Direttiva 2000/14/EC modificata con la 2005/88/EC.

L'ente notificato<sup>5</sup>

Numero di certificato<sup>6</sup>

Autorizzato per compilare il file tecnico:<sup>7</sup>

## NL EG-VERKLARING VAN OVEREENSTEMMING

### Snoerloze snoeiazaag

Merk: RYOBI | Fabrikant<sup>1</sup> | Modelnummer<sup>2</sup> | Seriennummervereik<sup>3</sup>

Wij verklaren naar onze eigen verantwoordelijkheid, dat het hieronder genoemde product voldoet aan alle relevante bepalingen van de volgende Europese richtlijnen, Europese verordeningen en geharmoniseerde normen<sup>4</sup>

Gemeten geluidsniveau..... 93,7 dB(A)

Gegarandeerd geluidsniveau..... 96 dB(A)

Evaluatiemethode conformiteit volgens bijlage V Richtlijn 2000/14/EC gewijzigd door 2005/88/EC.

Aangemelde instantie<sup>5</sup>

Certificaatnummer<sup>6</sup>

Afgevaardigde voor het samenstellen van de technische fiche:<sup>7</sup>

## PT DECLARAÇÃO CE DE CONFORMIDADE

### Serra de podar sem fios

Marca: RYOBI | Fabricante<sup>1</sup> | Número do modelo<sup>2</sup> | Intervalo do número de série<sup>3</sup>

Declaramos sob nossa exclusiva responsabilidade que o produto mencionado abaixo cumpre todas as disposições aplicáveis das seguintes diretivas, regulamentos e normas harmonizadas da União Europeia<sup>4</sup>

Nível de potência sonora medido..... 93,7 dB(A)

Nível de potência sonora garantido..... 96 dB(A)

Método de avaliação de conformidade para o anexo V Directiva 2000/14/EC alterada por 2005/88/EC.

O organismo acreditado<sup>5</sup>

Número do certificado<sup>6</sup>

Autorizado para compilar o ficheiro técnico:<sup>7</sup>

## DA EF-OVERENSSTEMMELSESEKTLÆRING

### Ledningsfri beskæringssav

Brand: RYOBI | Producent<sup>1</sup> | Modelnummer<sup>2</sup> | Seriennumrområde<sup>3</sup>

Vi erklærer under eget ansvar, at produktet nævnt nedenfor opfylder alle de relevante forskrifter i de følgende europæiske direktiver, europæiske forordninger og harmoniserede standarder<sup>4</sup>

Målt støjniveau..... 93,7 dB(A)

Garanteret støjniveau..... 96 dB(A)

Overensstemmelsesvurderingsmetode til bilag V Direktiv 2000/14/EC ændret ved 2005/88/EC.

Bemyndiget organ<sup>5</sup>

Certifikatnummer<sup>6</sup>

Bemyndiget til at udarbejde det tekniske kartotek:<sup>7</sup>

## SV EG-FÖRSÄKRAN ÖVERENSSTÄMMELSE

### Sladdlös beskäringsåg

Marke: RYOBI | Tillverkare<sup>1</sup> | Modellnummer<sup>2</sup> | Seriennummerintervall<sup>3</sup>

Vi förklarar under eget ansvar att den produkt som nämns nedan uppfyller alla relevanta föreskrifter i följande europeiska direktiv, europeiska förordningar och harmoniserade standarder<sup>4</sup>

Uppmått ljudeffektsnivå..... 93,7 dB(A)

Garanterad ljudeffektsnivå..... 96 dB(A)

Konformitetsbedömning gjord enligt metod i V Direktiv 2000/14/EC samt tillägg i 2005/88/EC.

Reglerande myndighet<sup>5</sup>

Certifikatsnummer<sup>6</sup>

Godkänd att sammanställa den tekniska filen:<sup>7</sup>

## FI EY-VAATIMUSTENMUKAISUUSVAKUUTUS

### Akkuosasaha

Tuotemerkki: RYOBI | Valmistaja<sup>1</sup> | Mallinumero<sup>2</sup> | Sarjanumerovalue<sup>3</sup>

Vakuutamme alla mainitun tuotteen olevan seuraavien eurooppalaisten direktiivien, asustusten ja yhdenmukaistettujen standardien säännösten mukainen<sup>4</sup>

Mittattu äänenteho..... 93,7 dB(A)

Taattu äänenteho..... 96 dB(A)

Säännösten noudattaminen tarkastettu direktiivin 2000/14/EC liitteen V mukaisesti muunnettu direktiivillä 2005/88/EC.

Ilmoittava elin<sup>5</sup>

Sertifointinumero<sup>6</sup>

Valluutettu kokoomaan tekninen tiedosto:<sup>7</sup>





## NO CE-SAMSVARSEKLRING

### Trådløs trebeskjæringsag

Merke: RYOBI | Produsent<sup>1</sup> | Modellnummer<sup>2</sup> | Serienummerserie<sup>3</sup>

Vi erklærer på eget ansvar at produktet beskrevet nedenfor oppfyller alle de relevante bestemmelserne i de europeiske direktiver, europeiske forskrifter og harmoniserte standarder<sup>4</sup>

Målt lydteknisknivå ..... 93,7 dB(A)

Garantert lydteknisknivå ..... 96 dB(A)

Metode for vurdering av konformitet til Tillegg V i Direktiv 2000/14/EC endret ved 2005/88/EC.

Teknisk kontrollorgan<sup>5</sup>

Sertifikatnummer<sup>6</sup>

Autorisert til å sette sammen den tekniske filen:<sup>7</sup>

## RU ДЕКЛАРАЦИЯ О СООТВЕТСТВИИ СТАНДАРТАМ ЕС

### Беспроводная пила для обрезки ветвей

Марка: RYOBI | Изготовитель<sup>1</sup> | Номер модели<sup>2</sup> | Диапазон заводских номеров<sup>3</sup>

Со всей ответственностью заявляем, что нижеупомянутое изделие отвечает всем соответствующим положениям следующих европейских директив, европейских регламентов, а также гармонизированных стандартов<sup>4</sup>

Измеренный уровень звуковой мощности ..... 93,7 dB(A)

Гарантируемый уровень звуковой мощности ..... 96 dB(A)

Способ оценки соответствия, приложение V к директиве 2000/14/EC с изменениями 2005/88/EC.

Уполномоченным органом<sup>5</sup>

Номер сертификата<sup>6</sup>

Лицо, ответственное за подготовку технической документации:<sup>7</sup>

## PL DEKLARACJA ZGODNOŚCI WE

### Przycińarka akumulatorowa

Marka: RYOBI | Producent<sup>1</sup> | Numer modelu<sup>2</sup> | Zakres numerów seryjnych<sup>3</sup>

Oświadczamy na własną odpowiedzialność, że produkt opisany w sekcji „Specyfikacja” spełnia wszystkie istotne postanowienia wymienionych poniżej dyrektyw UE, przepisów europejskich oraz norm zharmonizowanych<sup>4</sup>

Zmierzony poziom mocy akustycznej ..... 93,7 dB(A)

Gwarantowany poziom mocy akustycznej ..... 96 dB(A)

Metoda ocena zgodności zgodnie z aneksem V Dyrektywa 2000/14/EC zmieniona przez dyrektywę 2005/88/EC.

Jednostka notyfikowana<sup>5</sup>

Numer świadectwa<sup>6</sup>

Osoba upoważniona do sporządzenia dokumentu technicznego:<sup>7</sup>

## CS CE PROHLÁŠENÍ O SHODĚ

### Akumulátorová vyvrtávací pila

Značka: RYOBI | Výrobce<sup>1</sup> | Číslo modelu<sup>2</sup> | Rozsah sériových čísel<sup>3</sup>

Výhradně na vlastní odpovědnost prohlašujeme, že níže uvedené výrobek splňuje všechna příslušná ustanovení evropských směrnic, evropských nařízení a harmonizovaných norem<sup>4</sup>

Změřená hladina akustického výkonu ..... 93,7 dB(A)

Zaručená hladina akustického výkonu ..... 96 dB(A)

Soulad s metodou určování pro přílohu V směrnice 2000/14/EC upravená 2005/88/EC.

Notifikovaný orgán<sup>5</sup>

Číslo osvědčení<sup>6</sup>

Posvězení ke kompilaci technického souboru:<sup>7</sup>

## HU EK-MEGFELELŐSÉGI NYILATKOZATA

### Akkumulátoros kézfűrés

Márka: RYOBI | Gyártó<sup>1</sup> | Típuszám<sup>2</sup> | Sorozatszám tartomány<sup>3</sup>

Kizárólagos felelősségünk keretében nyilatkozunk, hogy az alább említett termék megfelel a következő európai irányelvek, szabványok és harmonizált szabványok vonatkozó rendelkezéseinek<sup>4</sup>

Mért hangteljesítményszint ..... 93,7 dB(A)

Garantált hangteljesítményszint ..... 96 dB(A)

A megfelelőségi értékelési eljárás a 2000/14/EC irányelv V. függeléké szerint történt által módosított 2005/88/EC irányelv.

Tanúsító testület<sup>5</sup>

Tanúsítványszám<sup>6</sup>

A műszaki dokumentáció összeállítására felhatalmazott:<sup>7</sup>

## RO DECLARAȚIE DE CONFORMITATE CE

### Fierăstrău de tăiat crengi fără fir

Marca: RYOBI | Producător<sup>1</sup> | Număr serie<sup>2</sup> | Gamă număr serie<sup>3</sup>

Declarăm pe proprie răspundabilitate că produsul menționat mai jos îndeplinește toate prevederile relevante ale directivelor Uniunii Europene, ale Regulamentelor UE și standardele armonizate<sup>4</sup>

Nivelul măsurat al puterii acustice ..... 93,7 dB(A)

Nivel garantat al puterii acustice ..... 96 dB(A)

Metoda de evaluare a conformității cu Anexa V Directiva 2000/14/EC modificată prin 2005/88/EC.

Organismul notificat<sup>5</sup>

Număr certificat<sup>6</sup>

Autorizat să completeze fișa tehnică:<sup>7</sup>

## LV EK ATBILSTĪBAS DEKLARĀCIJA

### Akumulatoru zaru jāgīs

Zīmols: RYOBI | Ražotājs<sup>1</sup> | Modeļa numurs<sup>2</sup> | Sērijas numura intervāls<sup>3</sup>

Ar pilnu atbildību mēs deklarējam, ka tālāk norādītais produkts izpilda visas atbilstošās norādīto Eiropas direktīvu, Eiropas regulu un harmonizēto standartu prasības<sup>4</sup>

Izmērītās skaņas jaudas līmenis ..... 93,7 dB(A)

Atbilstošais skaņas intensitātes līmenis ..... 96 dB(A)

Atbilstības novērtēšanas metode pielikumam V Direktīvai 2000/14/EC labota 2005/88/EC.

Pilnvarotā iestāde<sup>5</sup>

Sertifikāta numurs<sup>6</sup>

Pilnvarots sastādīt tehnisko failu:<sup>7</sup>

## LT EB ATITIKTIES DEKLARACIJA

### Akumulatorinis šakų genėtuvas

Prekės ženklas: RYOBI | Gamintojas<sup>1</sup> | Modelio numeris<sup>2</sup> | Serijinio numerio diapazonas<sup>3</sup>

Mes atsakingai pareiškiame, kad toliau minimas gaminytis atitinka nurodytus Europos direktyvas, Europos reglamentus ir darniuosius standartus<sup>4</sup>

Išmatuotas akustinis lygis ..... 93,7 dB(A)

Garantuotas akustinis lygis ..... 96 dB(A)

Atitikties įvertinimo metodas pagal direktyvos 2000/14/EC, V Priedą su pataisomis 2005/88/EC.

Notifikuotoji įstaiga<sup>5</sup>

Sertifikato numeris<sup>6</sup>

Įgaliojotas sudaryti techninį failą:<sup>7</sup>

## ET EÜ VASTAVUSDEKLARATSIOON

### Juhtmeta oksasaag

Mark: RYOBI | Tootja<sup>1</sup> | Mudeli number<sup>2</sup> | Seerianumbri vahemik<sup>3</sup>

Kinnitame oma ainuvastutusel, et allpool nimetatud toode vastab järgmistele Euroopa direktiivide, Euroopa määruste ja ühtlustatud standardite kõigile asjaomastele sätetele<sup>4</sup>

Mõõdetud helivõimsuse tase ..... 93,7 dB(A)

Garanteeritud helivõimsuse tase ..... 96 dB(A)

Vastavushindamine vastavalt lisale V direktiivis 2000/14/EC muudetud direktiiviga 2005/88/EC.

Tunnustatud asutus<sup>5</sup>

Tunnistus number<sup>6</sup>

Tehnilise faili koostamiseks volitatud isik:<sup>7</sup>

## HR IZJAVA O SUKLADNOSTI

### Akumulatorska pila za orezivanje

Marka: RYOBI | Proizvođač<sup>1</sup> | Broj modela<sup>2</sup> | Raspon serijskog broja<sup>3</sup>

Pod punom odgovornošću izjavljujemo da proizvod naveden u nastavku zadovoljava sve relevantne odredbe sjedećih europskih direktiva, europskih uredbi i usklađenih normi<sup>4</sup>

Izmjerena razina zvučne snage ..... 93,7 dB(A)

Jamčena razina zvučne snage ..... 96 dB(A)

Metoda procjene usklađenosti prema Dodatku V Direktive 2000/14/EC navedeno u 2005/88/EC.

Nadzorno tijelo<sup>5</sup>

Broj certifikata<sup>6</sup>

Ovlašten da sastavi tehničku datoteku:<sup>7</sup>





## SL ES-IZJAVA O SKLADNOSTI

### Brezžična obrezovalna žaga

Znamka: RYOBI | Proizvajalec<sup>1</sup> | Številka modela<sup>2</sup> | Razpon serijskih številok<sup>3</sup>

Pod izključno lastno odgovornostjo izjavljamo, da spodaj navedeni izdelek izpolnjuje vse ustrezne predpise naslednjih evropskih direktiv, evropskih uredb in harmoniziranih standardov<sup>4</sup>

Izmerjena raven zvočne moči ..... 93,7 dB(A)

Zajamčena raven zvočne moči ..... 96 dB(A)

Način ugotavljanja skladnosti z aneksom V direktive 2000/14/EC ki je bila spremenjena z 2005/88/EC.

Priglašeni organ<sup>5</sup>

Številka potrdila<sup>6</sup>

Pooblaščen oseba za sestavo tehnične dokumentacije:<sup>7</sup>

## SK ES VYHLÁSENIE O ZHODE

### Akumulátorová píla na prerezávanie

Značka: RYOBI | Výrobca<sup>1</sup> | Číslo modelu<sup>2</sup> | Rozsah sériových čísiel<sup>3</sup>

Na vlastnú zodpovednosť vyhlasujeme, že dolu uvedený výrobok vyhovuje príslušným ustanoveniam nasledujúcich európskych smerníc, európskych nariadení a harmonizovaných noriem<sup>4</sup>

Nameraná úroveň hluku ..... 93,7 dB(A)

Garantovaná úroveň hluku ..... 96 dB(A)

Spôsob určenia zhody podľa Dodatku V Smernica 2000/14/EC doplnená o 2005/88/EC.

Oboznámený orgán<sup>5</sup>

Číslo certifikátu<sup>6</sup>

Oprávnená osoba na zostavenie technického súboru:<sup>7</sup>

## BG CE - ДЕКЛАРАЦИЯ ЗА СЪОТВЕТСТВИЕ

### Безжичен трион за кастрене

Марка: RYOBI | Производител<sup>1</sup> | Номер на модела<sup>2</sup> | Обхват на серийни номера<sup>3</sup>

Декларираме на своя лична отговорност, че продуктът, посочен по-долу, отговаря на всички съответни разпоредби на директивите и регламентите на Европейския съюз и хармонизираните стандарти по-долу<sup>4</sup>

Измерено ниво на шум ..... 93,7 dB(A)

Гарантирано ниво на шум ..... 96 dB(A)

Метод за оценяване на съответствието с приложение V Директива 2000/14/EC, изменена от 2005/88/EC.

Компетентният орган<sup>5</sup>

Номер на сертификата<sup>6</sup>

Упълномощено лице за съставяне на техническия файл:<sup>7</sup>

## UK CERTIFIKAT VĚDOUPĚDNOSTI VIMOGAM EC

### Бездротова садова пила

Марка: RYOBI | Виробник<sup>1</sup> | Номер модел<sup>2</sup> | Диапазон серийного номеру<sup>3</sup>

Ми відповідально заявляємо, що описаний нижче пристрій відповідає всім чинним положенням директив ЄС, Європейських норм та гармонізованих стандартів<sup>4</sup>

Вимірний рівень звукової потужності ..... 93,7 dB(A)

Гарантований рівень звукової потужності ..... 96 dB(A)

Метод оцінки відповідності Annex V Directive 2000/14/EC з поправками, внесеними 2005/88/EC.

Уповноважений орган<sup>5</sup>

Номер сертифікату<sup>6</sup>

Дозвіл на складання технічного файла:<sup>7</sup>

## TR CE UYGUNLUK BEYANI

### Kabloluş budama testeresi

Marka: RYOBI | Üretici<sup>1</sup> | Model numarası<sup>2</sup> | Seri numarası aralığı<sup>3</sup>

Tüm sorumluluğu bize ait olmak üzere, aşağıda belirtilen ürünün aşağıdaki Avrupa Direktifleri, Avrupa Mevzuatı ve uyumlaştırılmış standartların ilgili hükümlerini yerine getirdiğini beyan ederiz<sup>4</sup>

Ölçülen ses gücü seviyesi ..... 93,7 dB(A)

Güvenceli ses gücü seviyesi ..... 96 dB(A)

2005/88/AT ile değiştirilen 2000/14/AT Direktifi Ek V uyarınca uygunluk değerlendirilmesi yöntemi.

Onaylı kuruluş<sup>5</sup>

Sertifika numarası<sup>6</sup>

Teknik dosyayı derlemekle yetkili sorumlu:<sup>7</sup>

## EL ΔΗΛΩΣΗ ΣΥΜΜΟΡΦΩΣΗΣ ΕΚ

### Πρόιον κλαδέματος χωρίς καλώδιο

Μάρκα: RYOBI | Κατασκευαστής<sup>1</sup> | Αριθμός μοντέλου<sup>2</sup> | Εύρος σειριακών αριθμών<sup>3</sup>

Δηλώνουμε, με την ιδιότητα του κατασκευαστή και με αποκλειστικά δική μας ευθύνη, ότι το παρακάτω αναφερόμενο προϊόν πληρεί όλες τις σχετικές διατάξεις των ακόλουθων Ευρωπαϊκών Οδηγιών, Ευρωπαϊκών Κανονισμών και εναρμονισμένων προτύπων.<sup>4</sup>

Μετρούμενη επίπεδο ισχύος ήχου ..... 93,7 dB(A)

Εγγυημένο επίπεδο ισχύος ήχου ..... 96 dB(A)

Μέθοδος αξιολόγησης της συμμόρφωσης προς το Παράρτημα V Οδηγίας 2000/14/ΕΚ όπως τροποποιήθηκε από την 2005/88/ΕΚ.

Ο κοινοποιημένος εμπλεκόμενος φορέας:<sup>5</sup>

Αριθμός πιστοποιητικού<sup>6</sup>

Εξουσιοδοτημένο άτομο για σύνταξη τεχνικού αρχείου:<sup>7</sup>

<sup>1</sup> Techtronic Industries GmbH  
Max-Eyth-Straße 10, 71364 Winnenden, Germany

<sup>2</sup> **RY18PSX10A / RY18PSX15A**

<sup>3</sup> RY18PSX10A: 48645701000001 - 48645701999999  
RY18PSX15A: 48646101000001 - 48646101999999

<sup>4</sup> 2006/42/EC, 2014/30/EU, 2000/14/EC, 2005/88/EC, 2011/65/EU, EN 62841-1:2015+A11:2022, EN ISO 12100, EN IEC 55014-1:2021, EN IEC 55014-2:2021, EN IEC 63000:2018

<sup>5</sup> No. 0366 – VDE Prüf- u. Zertifizierungsinstitut, Merianstraße 28, D-63069 Offenbach, Germany

<sup>6</sup> 40055980

Todd Chipner  
Vice President, Quality – Asia  
Winnenden, Dec. 2, 2022

<sup>7</sup> Alexander Krug, Managing Director  
Techtronic Industries GmbH  
Max-Eyth-Straße 10, 71364 Winnenden, Germany

## GB-DECLARATION OF CONFORMITY

Manufacturer: Techtronic Industries GmbH  
Max-Eyth-Straße 10, 71364 Winnenden, Germany

*We declare as the manufacturer under our sole responsibility that the product mentioned below*

Cordless pruning saw  
Brand: RYOBI  
Model number: RY18PSX10A / RY18PSX15A  
Serial number range:  
RY18PSX10A: 48645701000001 - 48645701999999  
RY18PSX15A: 48646101000001 - 48646101999999

*fulfills all the relevant provisions of the following Regulations: S.I. 2008/1597 (as amended), S.I. 2016/1091 (as amended), S.I. 2012/3032 (as amended), S.I. 2001/1701 (as amended) and that the following designated standards have been used:*

EN 62841-1:2015+A11:2022, EN ISO 12100 BS EN IEC 55014-1:2021, BS EN IEC 55014-2:2021, BS EN IEC 63000:2018

Measured sound power level: 93.7 dB(A)  
Guaranteed sound power level: 96 dB(A)  
Conformity assessment method to S.I. 2001/1701 Schedule 8 (as amended)

Approved body:  
No. 0366 – VDE Prüf- u. Zertifizierungsinstitut  
Merianstraße 28, D-63069 Offenbach, Germany

Certificate number:  
40055980

Todd Chipner  
Vice President, Quality – Asia  
Winnenden, Dec. 2, 2022

Authorised to compile the technical file:  
Techtronic Industries (UK) Ltd  
Parkway  
Marlow Bucks SL7 1YL  
UK





- EN** RYOBI is a trade mark of Ryobi Limited, and is used under license.  
OREGON is a registered trade mark of Blount, Inc.
- FR** RYOBI est une marque déposée de Ryobi Limited, et est utilisée sous license.  
OREGON est une marque déposée d'Blount, Inc.
- DE** RYOBI ist ein Markenzeichen von Ryobi Limited und wird in Lizenz verwendet.  
OREGON ist ein eingetragenes Warenzeichen der Blount, Inc.
- ES** RYOBI es una marca registrada de Ryobi Limited, y se utiliza bajo licencia.  
OREGON es una marca registrada de Blount, Inc.
- IT** L'utilizzo del marchio registrato RYOBI è legato alla licenza concessa da Ryobi Limited.  
OREGON è un marchio commerciale registrato di Blount, Inc.
- NL** RYOBI is een handelsmerk van Ryobi Limited en wordt onder licentie gebruikt.  
OREGON is een geregistreerd handelsmerk van Blount, Inc.
- PT** RYOBI é uma marca comercial de Ryobi Limited, e é utilizada sob licença.  
OREGON é uma marca registada da Blount, Inc.
- DA** RYOBI er et varemærke tilhørende Ryobi Limited og bruges under licens.  
OREGON er et registreret varemærke tilhørende Blount, Inc.
- SV** RYOBI är en del av varumärke Ryobi Limited och dess användning är licensierad.  
OREGON är ett registrerat varumärke för Blount, Inc.
- FI** RYOBI on Ryobi Limitedin omistama tavaramerkki, ja sitä käytetään lisenssin puitteissa.  
OREGON on Blount, Inc:n rekisteröity tavaramerkki. KG.
- NO** RYOBI er et varemerke for Ryobi Limited, og brukes under lisens.  
OREGON er et registrert varemerke som tilhører Blount, Inc.
- RU** RYOBI является товарным знаком компании Ryobi Limited, используемым по лицензии.  
OREGON является зарегистрированным товарным знаком компании Blount, Inc.
- PL** RYOBI to znak towarowy firmy Ryobi Limited i jest używany zgodnie z udzieloną licencją.  
OREGON jest zarejestrowanym znakiem handlowym Blount, Inc.
- CS** RYOBI je ochranná známka společnosti Ryobi Limited a její používání podléhá licenci.  
OREGON je registrovaná ochranná známka společnosti Blount, Inc. KG.
- HR** A RYOBI a Ryobi Limited védjegye, használatá licenc keretében történik.  
A OREGON az Blount, Inc bejegyzett védjegye. védjegye.
- RO** RYOBI este o marcă comercială a firmei Ryobi Limited și este utilizată sub licență.  
OREGON este o marcă comercială înregistrată a Blount, Inc.
- LV** RYOBI ir Ryobi Limited preču zīme un tiek izmantota saskaņā ar licenci.  
OREGON ir Alfred Blount, Inc registrēta preču zīme. KG.
- LT** „RYOBI” yra „Ryobi Limited” prekės ženklas, naudojamas pagal licenciją.  
OREGON yra registruotasis „Blount, Inc” prekės ženklas. KG.
- ET** RYOBI on ettevõtte Ryobi Limited kaubamärk, mida kasutatakse litsentsi alusel.  
Ühilduv adapter OREGONi survepesuri tarvikutele. OREGON on Blount, Inc registreeritud kaubamärk.
- HR** RYOBI je žig tvrtke Ryobi Limited i koristi se po licenci.  
OREGON je registrirani žig tvrtke Blount, Inc.
- SL** RYOBI je blagovna znamka družbe Ryobi Limited in se uporablja na podlagi dovoljenja.  
OREGON je registrirana blagovna znamka podjetja Blount, Inc.
- SK** RYOBI je ochranná známka spoločnosti Ryobi Limited a používa sa na základe licencie.  
OREGON je registrovaná ochranná známka spoločnosti Blount, Inc.
- BG** RYOBI е търговска марка на Ryobi Limited и се използва под лиценз.  
OREGON е регистрирана търговска марка на Blount, Inc.
- UK** RYOBI є товарним знаком Ryobi Limited, і використовується за ліцензією.  
OREGON - зареєстрована торгова марка Blount, Inc.
- TR** RYOBI, Ryobi Limited şirketine ait olup, lisans altında kullanılan bir ticari markadır.  
OREGON, Blount, Inc. şirketinin tescilli ticari markasıdır.
- EL** Το RYOBI αποτελεί εμπορικό σήμα της Ryobi Limited και χρησιμοποιείται μετά από χορήγηση άδειας.  
Το OREGON αποτελεί εμπορικό σήμα της Blount, Inc.



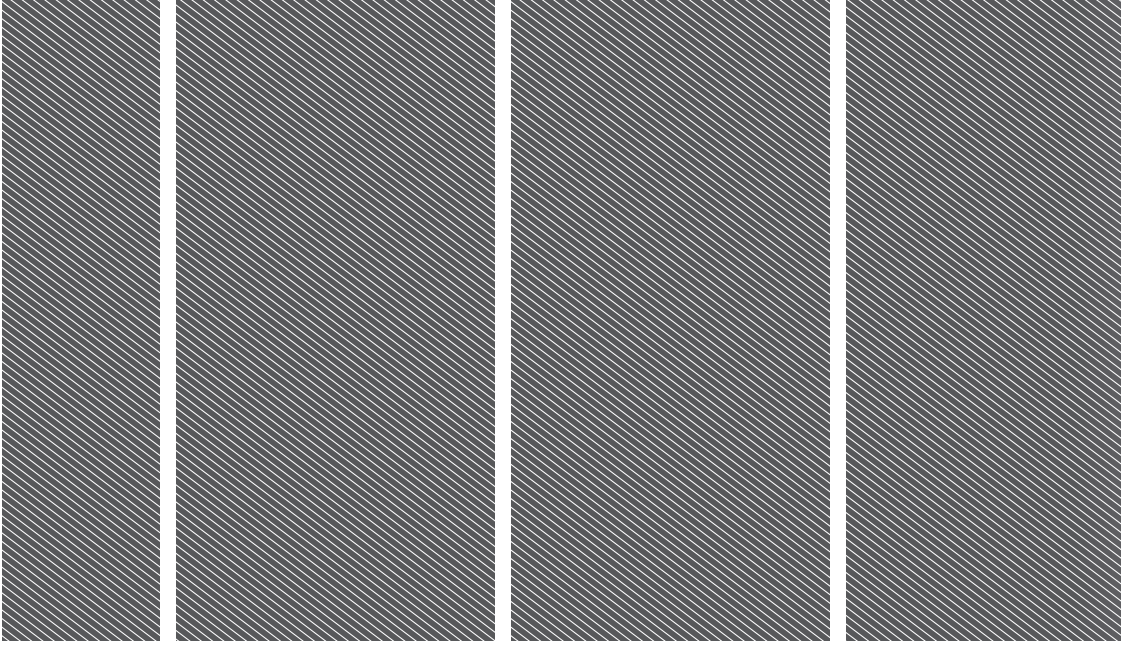

**Techtronic Industries GmbH**  
Max-Eyth-Straße 10,  
71364 Winnenden, Germany

**Techtronic Industries (UK) Ltd**  
Parkway  
Marlow Bucks SL7 1YL  
UK

961087505-03

