

- EN
- FR
- DE
- ES
- IT
- NL
- PT
- DA
- SV
- FI
- NO
- RU
- PL
- CS
- HU
- RO
- LV
- LT
- ET
- HR
- SL
- SK
- BG
- UK
- TR
- EL

R18RH





- Important!** It is essential that you read the instructions in this manual before assembling, maintaining and operating the product.
- Attention!** Il est essentiel que vous lisiez les instructions contenues dans ce manuel avant d'assembler, d'entretenir et d'utiliser le produit.
- Achtung!** Es ist wichtig, dass Sie vor Zusammenbau, Wartung und Benutzung des Produktes die Anweisungen in dieser Anleitung lesen.
- ¡Atención!** Resulta fundamental que lea este manual de instrucciones antes de realizar el montaje, el mantenimiento y de utilizar este producto
- Attenzione!** È importante leggere le istruzioni contenute nel presente manuale prima di montare il prodotto, svolgere le operazioni di manutenzione sullo stesso e metterlo in funzione.
- Let op!** Het is van essentieel belang dat u de instructies in deze gebruiksaanwijzing leest voor u het product monteert, onderhoudt en gebruikt.
- Atenção!** É fundamental que leia as instruções deste manual antes da montagem, manutenção e operação do aparelho.
- OBS!** Det er vigtigt, at man læser instrukserne i denne brugsanvisning, inden man samler, vedligeholder og betjener produktet.
- Observera!** Det är viktigt att du läser instruktionerna i manualen före montering, användning och underhåll av produkten.
- Huomio!** On tärkeää, että luet tämän käsikirjan ohjeet ennen tuotteen kokoamista, huoltoa ja käyttöä.
- Advarsel!** Det er vigtigt at du leser instruksjonene i denne manualen før sammensetning, vedlikehold og bruk av produktet
- Внимание!** Необходимо прочитать инструкции в данном руководстве перед сборкой, обслуживанием и эксплуатацией этого изделия.
- Uwaga!** Koniecznie należy przeczytać instrukcje zawarte w tym podręczniku przed montażem, obsługą oraz konserwacją produktu.
- Důležité upozornění!** Neinstalujte, neprovádějte údržbu ani nepoužívejte tento výrobek dřív, než si přečtete pokyny uvedené v tomto návodu.
- Figyelem!** Fontos, hogy a termék összeszerelése, karbantartása és használatá elött elolvassa a kézikönyvben található utasításokat.
- Atenție!** Este esențial să citiți instrucțiunile din acest manual înainte de asamblare, efectuarea întreinerii și operarea produsului.
- Uzmanību!** Ir svarīgi izlasīt šīs rokasgrāmatas instrukcijas pirms uzstādīšanas, apkopes un preces darbināšanas.
- Dėmesio!** Prieš surenkant, prižiūrint ir naudojant gaminį, būtina perskaityti šiam vadove pateiktus nurodymus.
- Tähtis!** Enne masina kokkupanekut, hooldamist ja kasutama hakkamist tuleb käesolevas juhendis esitatud juhised kindlasti läbi lugeda.
- Upozorenie!** Vrlo je važno da ste prije sklapanja, održavanja i rada s ovim proizvodom pročitali upute u ovom priručniku.
- Pomembno!** Pomembno je da pred montažo vzdrževanjem in uporabo tega izdelka preberete navodila v tem priručniku.
- Upozornenie!** Je dôležité, aby ste si pred montážou, údržbou a obsluhou produktu prečítali pokyny v tomto návode.
- Важно!** Исключительно важно е да прочетете инструкциите в настоящото ръководство, преди да преминете към сглобяване, поддръжка или работа с продукта.
- Важливо!** Дуже важливо, щоб ви прочитали інструкції в цьому керівництві перед складанням, обслуговуванням та експлуатацією цієї машини.
- Dikkat!** Ürünün montajını, bakımını yapmadan ve ürünü çalıştırmadan önce bu kılavuzda yer alan talimatları okumanız önemlidir.
- Προσοχή!** Είναι πολύ σημαντικό να διαβάσετε τις οδηγίες στο παρόν εγχειρίδιο πριν συναρμολογήσετε, συντηρήσετε ή λειτουργήσετε το προϊόν.

Subject to technical modification | Sous réserve de modifications techniques | Technische Änderungen vorbehalten | Bajo reserva de modificaciones técnicas | Con riserva di eventuali modifiche tecniche | Technische wijzigingen voorbehouden | Com reserva de modificações técnicas | Med forbehold for tekniske ændringer | Med förbehåll för tekniska ändringar | Tekniset muutokset varataan | Med forbehold om tekniske endringer | могут быть внесены технические изменения | Z zastrzeżeniem modyfikacji technicznych | Změny technických údajů vyhrazeny | A műszaki módosítás jogát fenntartjuk | Sub rezerva modifiцаiilor tehnice | Paturam tiesības mainīt tehnisko raksturlielumus | Pasiliekan teisę daryti techninius pakeitimus | Tehnilised muudatused võimalikud | Podložno tehničkim promjenama | Tehnične spremembe dopuščene | Právo na technické zmeny je vyhradené | Подлежи на технически модификации | Є об'єктом для технічних змін | Teknik değişiklik hakkı saklıdır | Υπό την επιφύλαξη τεχνικών τροποποιήσεων



Safety, performance, and dependability have been given top priority in the design of your radio.

INTENDED USE

The Radio is intended for:

- listening to FM/AM radio, MP3 players, and other audio devices
- charging USB capable devices
- streaming audio from BLUETOOTH enabled devices

Do not use the product in any way other than those stated for intended use.

GENERAL SAFETY WARNINGS

WARNING

Read all safety warnings and all instructions. Failure to follow the warnings and instructions may result in electric shock, fire and/or serious injury.

- Do not use the product near water.
- Clean only with dry cloth. Never use brake fluids, gasoline, petroleum-based products, or any strong solvents to clean the product. Following the rule will reduce the risk of loss of control and deterioration of the enclosure plastic.
- Do not block any ventilation openings. Install in accordance with the manufacturer's instructions.
- Do not place the product in closed bookcases or racks without proper ventilation. Allow a minimum distance of 5 cm from any foreign object.
- Do not place product near any heat sources such as radiators, heat registers, stoves, or other products (including amplifiers) that produce heat.
- Only use attachments and accessories specified by the manufacturer.
- Refer all servicing to qualified service personnel. Servicing is required when the product has been damaged in any way, liquid has been spilled or objects have fallen into the product, the product has been exposed to rain or moisture, does not operate normally, or has been dropped.
- When servicing the product, use only manufacturer's replacement parts, accessories and attachments. Follow instructions in the Maintenance section of the manual. Use of unauthorized parts or failure to follow Maintenance instructions may create a risk of shock or injury.
- Know your product. Read operator's manual carefully. Learn its applications and limitations, as well as the specific potential hazards related to the product. Following the rule will reduce the risk of electric shock,

fire, or serious injury.

- Do not operate the product in explosive atmospheres, such as in the presence of flammable liquids, gases, or dust. The product may create sparks that may ignite the dust or fumes.

ELECTRICAL SAFETY

- A battery operated product with integral batteries or a separate battery pack must be recharged only with the specified charger for the battery. A charger that may be suitable for one type of battery may create a risk of fire when used with another battery.
- Use battery operated product only with specifically designated battery pack. Use of any other batteries may create a risk of fire.
- Use 18 V lithium-ion battery packs.

WARNING

Danger of explosion if battery is incorrectly replaced. Replace only with the same or equivalent type.

PERSONAL SAFETY

- Do not use the product to listen to music or other audio programs while operating machinery. Doing so may cause distractions that could result in serious personal injury.
- The product is capable of producing sound levels that can be dangerous to long-term hearing. Listening to music at high volume for any period of time may cause noise-induced hearing loss. The higher the volume, the less time required before your hearing may be affected.

PRODUCT USE AND CARE

- When battery pack is not in use, keep it away from other metal objects like paper clips, coins, keys, nails, screws, or other small metal objects that can make a connection from one terminal to another. Shorting the battery terminals together may cause sparks, burns, or a fire.
- Keep the product dry, clean and free from oil and grease. Always use a clean cloth when cleaning.
- Battery products do not have to be plugged into an electrical outlet; therefore, they are always in operating condition. Be aware of possible hazards when not using your battery product or when changing accessories. Following the rule will reduce the risk of electric shock, fire, or serious personal injury.
- Do not place battery products or their batteries near fire or heat. This will reduce the risk of explosion and possibly injury.
- Do not crush, drop or damage battery pack. Do not use a battery pack or charger that has been dropped or received a sharp blow. A damaged battery is subject to explosion. Properly dispose of a dropped or damaged

battery immediately.

- Batteries can explode in the presence of a source of ignition, such as a pilot light. To reduce the risk of serious personal injury, never use any cordless product in the presence of open flame. An exploded battery can propel debris and chemicals. If exposed, flush with water immediately.
- Do not charge battery product in a damp or wet location. Following the rule will reduce the risk of electric shock.
- For best results, your battery product should be charged in a location where the temperature is more than 10°C but less than 38°C. To reduce the risk of serious personal injury, do not store outside or in vehicles.
- Risk of uncontrolled situations when used in ambient temperatures below 0°C or above 40 °C.
- Under extreme usage or temperature conditions, battery leakage may occur. If liquid comes in contact with your skin, wash immediately with soap and water. If liquid gets into your eyes, flush them with clean water for at least 10 minutes, then seek immediate medical attention. Following the rule will reduce the risk of serious personal injury.
- To reduce the risk of personal injury and electric shock, the product should not be played with or placed where small children can reach it.
- Save these instructions. Refer to them frequently and use them to instruct others who may use this product. If you loan someone this product, loan them these instructions also.
- Do not dispose of used battery packs in the household refuse or by burning them. Take them to an appropriate disposal/collection site.
- The apparatus shall not be exposed to dripping or splashing and that no objects filled with liquids, such as vases, shall be placed on the apparatus.
- Batteries (battery packs or batteries installed) shall not be exposed to excessive heat such as sunshine, fire and the like.
- The appliance employs an appliance coupler as the disconnect device from mains supply. The disconnect device shall remain readily operable.

ADDITIONAL BATTERY SAFETY WARNINGS

WARNING

To reduce the risk of fire, personal injury, and product damage due to a short circuit, never immerse your tool, battery pack or charger in fluid or allow a fluid to flow inside them. Corrosive or conductive fluids, such as seawater, certain industrial chemicals, and bleach or bleach-containing products, etc., can cause a short circuit.

- Replacement of a battery with an incorrect type can defeat a safeguard.
- Disposal of a battery into fire or a hot oven, or mechanically crushing or cutting of a battery, can result in an explosion.
- Leaving a battery in an extremely high temperature surrounding environment can result in an explosion or the leakage of flammable liquid or gas.
- A battery subjected to extremely low air pressure may result in an explosion or the leakage of flammable liquid or gas.

TRANSPORTING LITHIUM BATTERIES

Transport the battery in accordance with local and national provisions and regulations.

Follow all special requirements on packaging and labelling when transporting batteries by a third party. Ensure that no batteries can come in contact with other batteries or conductive materials while in transport by protecting exposed connectors with insulating, non-conductive caps or tape. Do not transport batteries that are cracked or leaking. Check with the forwarding company for further advice.

KNOW YOUR PRODUCT

See page 175.

1. AAA batteries
2. Fold-down FM receptor
3. Touchpad controls
4. Carrying handle, insulated gripping surface
5. Device tray
6. Battery port
7. Battery cover
8. Speakers
9. Auxiliary output port
10. Backlit LCD display
11. USB dedicated charging port
12. Auxiliary input port
13. Battery compartment
14. Screw
15. Battery pack
16. Latches
17. Clock settings button
18. Mode selection display
19. Battery pack indicator
20. On / Off button
21. Preset station button
22. Volume buttons
23. Frequency scan buttons
24. Mode selection button
25. Bass display
26. Treble display
27. External device (not included)
28. USB cable (not included)
29. Auxiliary connector

ASSEMBLY

⚠ WARNING

Do not use the product if it is not completely assembled or if any parts appear to be missing or damaged. Use of a product that is not properly and completely assembled or with damaged or missing parts could result in serious personal injury.

⚠ WARNING

Do not attempt to modify the product or create accessories or attachments not recommended for use with the product. Any such alteration or modification is misuse and could result in a hazardous condition leading to possible serious personal injury.

OPERATION

⚠ WARNING

Do not allow familiarity with the product to make you careless. Remember that a careless fraction of a second is sufficient to inflict serious injury.

⚠ WARNING

Always remove the battery pack from the product when you are assembling parts, cleaning, or when not in use. Removing these energy sources will prevent accidental starting that could cause serious personal injury.

⚠ WARNING

The product is not waterproof. Do not submerge in liquid. Failure to heed this warning could result in serious personal injury.

CAUTION

Always refer to the manual for any device recommended for use as an attachment or accessory. Proper use of any device, when attached to the product, is the sole responsibility of the operator. Improper use may damage the device or the product.

⚠ WARNING

The product is capable of producing sound levels that can be dangerous to long-term hearing. Listening to music at high volume for any period of time can cause noise-induced hearing loss. The higher the volume, the less time required before your hearing could be affected.

INSTALLING/REMOVING AAA BATTERIES

See figure 1.

It is advisable to write down saved channels before replacing the AAA batteries.

There is a 15-second time frame for replacing the AAA batteries. If the batteries are not replaced within 15 seconds, the product will lose all settings previously stored in memory, and they will require reprogramming.

Always use new alkaline batteries for replacement.

1. Remove the battery pack, if installed.
2. Loosen the screw in the battery cover. Remove the cover and set aside.
3. Install two new AAA batteries according to polarity indicators inside the battery compartment.
NOTE: Do not mix old and new batteries. Do not mix alkaline, standard (carbon-zinc), or rechargeable (nickel-cadmium) batteries.
4. Replace the battery cover and tighten screw to secure.

INSTALLING/REMOVING BATTERY PACK

See figure 2.

To install the battery pack:

1. Place the battery pack in the product, aligning the rib on the battery pack with the groove in the battery port.
2. Make sure the latches on the battery pack snap into place and the battery pack is secured to the product before beginning operation.
3. Depress the latches to remove the battery pack.

NOTE: Always remove the battery pack from radio when not in use. Leaving the battery pack connected for long periods of time may drain the battery pack.

LCD DISPLAY

See figure 3.

When a battery pack is installed and the product is in the ON position, the LCD display will show the time, frequency, mode, and settings. When the battery pack is removed and AAA batteries are installed, the LCD display will display the time only.

NOTE: The illustrations of the LCD display shown in the manual are only examples of the frequencies you may see on your radio and are not the exact frequencies that you may choose to listen to.

MENU NAVIGATION BUTTONS

Use the menu navigation buttons to turn the product on and off, control the volume, change frequencies, toggle between modes and set the time.



SWITCHING THE PRODUCT ON AND OFF

See figure 3.

Press  to switch the product on and off.

NOTE: You may need to keep the button pressed for up to 3 seconds before the product will start. If this happens,

replace the AAA batteries.

NOTE: When the product is on and a battery pack is installed,  will be shown in the LCD display. If the battery charge is low, a flashing  will be displayed.

To help preserve battery power, the product will automatically enter sleep mode approximately 1 hour after it is turned off. To exit sleep mode and restart the product, you must press  on the product.

MODE SELECTION

See figure 3.

- Press **MODE** to cycle through available modes.

There are four modes to choose from:



- FM mode
- AM mode
- AUX mode
- BLUETOOTH mode

ADJUSTING THE VOLUME

See figure 3.

When the product is switched on, the product will return to the last volume setting used.

NOTE: If the AAA batteries are removed from the product or have no charge, the volume will return to its default settings.

- To increase the volume, press .
- To decrease the volume, press .



NOTE: To change volume quickly, hold  or .

CAUTION



Do not use the product at maximum volume for an extended period of time with the bass and treble at maximum levels. It could cause damage to the speakers and/or amplifiers in the product.



FM/AM TUNING

See figure 3.





Use  and  to tune to the desired radio frequency. The selected frequency is displayed on the LCD display.

To tune frequency manually:

Briefly push either  or  (not press and hold) to tune one frequency step at a time.

1. Press and release  to tune to a lower frequency.
2. Press and release  to tune to a higher frequency.

To tune frequency automatically:

1. Press and hold  or  for one second to tune frequency automatically.
2. Press  or  to stop scanning and select a frequency.



To decrease interference or electrical noise, adjust the position of the FM receptor or move the product to a higher elevation.

STORING A PRESET IN MEMORY

See figure 3.

The memory feature saves up to 20 frequencies as presets in the product's memory. You can save up to 10 frequencies each for FM and AM modes.

To store a frequency in memory:



1. Tune to the desired FM or AM frequency.
2. Press and hold **PRESET** until "MEMORY" and the preset position number flash on the screen.
3. Press  and  to choose a preset position number.
NOTE: There are 10 preset positions for FM and 10 for AM. Only one station can be saved in each preset position.
4. Press **PRESET** again to store the frequency.

To tune to presets (FM or AM mode):

- Press and release **PRESET** to cycle through each preset position number and its associated frequency.

EQUALIZER FUNCTION

To adjust the bass and/or treble settings:

1. Press and hold **MODE** until "b" (BASS) is displayed. Press again and "t" (TREBLE) is displayed.
2. Press  or  until the desired bass or treble level (-5 to 5) is achieved. Press **MODE** to store your selection.



SETTING THE CLOCK

See figure 3.

Press **CLOCK** to view the frequency in the digital display for 10 seconds. The display will return to the current time after 10 seconds.

NOTE: In all modes, the time is the default display.

To set the clock:

1. Press and hold **CLOCK** until the hour time blinks.
2. Press  or  to select the hour.
3. Press and release **CLOCK** to lock in the hour setting. Minute time blinks.



EN
FR
DE
ES
IT
NL
PT
DA
SV
FI
NO
RU
PL
CS
HU
RO
LV
LT
ET
HR
SL
SK
BG
UK
TR
EL

4. Press or to select the desired minute.
5. Press and release **CLOCK** again to confirm the time. The clock is now set.

NOTE: If AAA batteries are removed or lose charge for more than 15 seconds, clock settings will be lost. Settings are not affected by the removal of the 18 V battery.

AUXILIARY MODE

See figure 3, 4.

The product can be used as an amplifier for MP3 players, CD players, smartphones, tablets, and other music devices.

To use the auxiliary mode:

1. Press **MODE** until **AUX** mode is highlighted.
2. Connect auxiliary cable (not included) to the device.
3. Connect the other end of the auxiliary cable to the auxiliary input port.

NOTE:

- The external device must be on and in play mode for sound to be heard through the speakers.
- All external device controls can be used normally while connected to radio.
- Volume for any device connected through the auxiliary cable can be adjusted using the volume control for that device or by using or of the product.
- Switching the product off will not switch the external device off.
- The auxiliary cable does not provide charging function.

4. For complete operating instructions for the connected device, always refer to the manual that was included with your device.

The device tray may be used to store your external device.

NOTE: The device tray cannot secure external devices.

NOTE: The AUX OUT port is for connecting external speakers only. Do not plug headphones into the auxiliary output port. The volume for this port is set to maximum level and cannot be lowered with pressing . Volume can be adjusted from the external speaker only. When the volume is set to 0 from the radio, the external speaker will be mute.

USING THE USB DEDICATED CHARGING PORT

See figure 5.

The USB dedicated charging port provides charging power of up to 2 Amps for your cell phone, MP3 player, tablet, or other USB devices.

CAUTION
Attempting to charge devices rated more than 2 Amps could damage the USB dedicated charging port and/or the device.

1. Connect one end of a USB cable (not provided) to your USB device.
2. Connect the other end of the USB cable (not provided) to the USB dedicated charging port to begin charging the device.

NOTE: The USB dedicated charging port provides power only; it does not provide any data communication capabilities.

When the product is operating on battery power, the USB dedicated charging port will continue to function for approximately 1 hour after switching the product off. If the product remains inactive after this time, charging will stop. Turn the product on to resume operation.

USING A BLUETOOTH ENABLED DEVICE (NOT INCLUDED) WITH THE PRODUCT

See figure 6.

1. Press **MODE** until the **BLUETOOTH** mode is highlighted.

NOTE:

- When the product is switched to **BLUETOOTH** mode, the product will attempt to pair to a **BLUETOOTH** enabled device and **btc** will flash in the LCD display.
- The product will automatically attempt to connect to the last device it was paired to. If a connection cannot be established within five seconds, the product will make itself available to other **BLUETOOTH** enabled devices.
- **BLUETOOTH** enabled devices must be within 10m (30 ft) of the product and set to search/scan in order to pair with the product.

2. Select "Ryobi Stereo" from your device's list of available **BLUETOOTH** signals to pair the device and the product. No password or PIN is required for connection.

NOTE:



- When the device has successfully paired with the radio, **btc** will stop flashing.
- When a device is paired to the product, information for connecting to the device is saved in the radio's memory.

3. Press and to go to the previous or next track when streaming audio from a **BLUETOOTH** enabled device.

4. Press and release **PRESET** to cycle between pausing and playing the audio.

NOTE:



- These controls may not be supported by the BLUETOOTH device and application.
- All BLUETOOTH enabled device controls can be used normally while paired to the product.
- Volume for any device paired to the product can be adjusted using the volume control for that device or by pressing  or  on the product.

5. Press and hold **PRESET** to disconnect all BLUETOOTH enabled device.

NOTE: When the device is disconnected, **bt** will begin flashing in the LCD display and the product will begin searching for another device.

FOLD-DOWN FLEXIBLE FM RECEPTOR

See figure 7.

To decrease interference or electrical noise, extend the FM receptor or move the product to a higher elevation. The FM receptor folds down and out of the way when not in use.

MAINTENANCE

WARNING

The product should never be connected to a power supply when assembling parts, making adjustments, cleaning, performing maintenance, or when the product is not in use. Disconnecting the product will prevent accidental starting that could cause serious injury.

- Avoid using solvents when cleaning plastic parts. Most plastics are susceptible to damage from various types of commercial solvents and can be damaged by their use. Use dry cloths to remove dirt, dust, oil, grease, etc.

WARNING

Do not at any time let brake fluids, gasoline, petroleum-based products, penetrating oils, etc., come in contact with plastic parts. Chemicals can damage, weaken or destroy plastic which could result in serious personal injury.

When servicing, use only original manufacturer's replacement parts. Use of any other part could create a hazard or cause product damage.

SYMBOLS



Safety alert



Please read the instructions carefully before starting the product.



Do not plug headphones into the auxiliary output port.

Do not dispose of waste batteries, waste electrical and electronic equipment as unsorted municipal waste.

Waste batteries and waste electrical and electronic equipment must be collected separately.

Waste batteries, waste accumulators, and light sources have to be removed from the equipment.

Check with your local authority or retailer for recycling advice and collection point.

According to local regulations, retailers may have an obligation to take back waste batteries and waste electrical and electronic equipment free of charge.

Your contribution to the reuse and recycling of waste batteries and waste electrical and electronic equipment helps to reduce the demand of raw materials.

Waste batteries, in particular containing lithium, and waste electrical and electronic equipment contain valuable and recyclable materials, which can adversely impact the environment and the human health if not disposed of in an environmentally compatible manner.

Delete personal data from waste equipment, if any.





EN
FR
DE
ES
IT
NL
PT
DA
SV
FI
NO
RU
PL
CS
HU
RO
LV
LT
ET
HR
SL
SK
BG
UK
TR
EL

Votre radio a été conçue en donnant priorité à la sécurité, à la performance et à la fiabilité.

UTILISATION PREVUE

Ce produit est destiné à :

- écouter la radio FM/AM, reproduire la musique contenue dans des lecteurs MP3, et autres appareils audio;
- charger les appareils équipés d'un port USB;
- diffuser le son des appareils compatibles BLUETOOTH

Ne vous servez pas de ce produit pour d'autres utilisations que celles décrites au chapitre des utilisations prévues.

AVERTISSEMENTS GÉNÉRAUX DE SÉCURITÉ

⚠ AVERTISSEMENT

Lisez tous les avertissements de sécurité et toutes les instructions. Le non-respect des avertissements et instructions peut entraîner une décharge électrique, un incendie et/ou de graves blessures.

- N'utilisez pas le produit près de l'eau.
- Utilisez uniquement un chiffon sec pour le nettoyage. N'utilisez jamais de liquide de frein, d'essence, de produits à base de pétrole ou de solvants pour le nettoyer. Le respect de cette règle réduit les risques de perte de contrôle et de détérioration du boîtier plastique.
- Ne bloquez aucune ouverture de ventilation. Procédez à l'installation en respectant les instructions du fabricant.
- Ne mettez pas le produit dans une bibliothèque fermée ou sur une étagère sans ventilation convenable. Laissez un espace d'au moins 5 cm par rapport aux autres objets.
- Ne placez pas le produit à proximité d'une source de chaleur, telle que radiateurs, bouches d'air chaud ou autres appareils (amplificateurs compris) qui produisent de la chaleur.
- N'utilisez que les accessoires indiqués par le fabricant.
- Confiez toute réparation à du personnel qualifié. Une réparation est nécessaire lorsque le produit a été endommagé de quelque façon, lorsqu'un liquide a été renversé ou que des objets sont tombés sur le produit, lorsque le produit a été exposé à la pluie ou à l'humidité, lorsqu'il ne fonctionne pas correctement, ou lorsqu'il est tombé.
- N'effectuez l'entretien qu'à l'aide de pièces détachées et accessoires d'origine constructeur. Suivez les instructions du chapitre Entretien de ce manuel. L'utilisation de pièces détachées non agréées ou le non-respect des instructions d'entretien entraînent des risques de blessures.

- Apprenez à connaître votre produit. Lisez attentivement le manuel utilisateur. Prenez connaissance des applications et des limitations de l'appareil ainsi que des risques potentiels spécifiques qui lui sont attachés. Vous réduirez ainsi les risques de décharge électrique, d'incendie ou de blessure grave.
- Ne faites pas fonctionner le produit en atmosphère explosive, par exemple en présence de liquides inflammables, de gaz ou de poussières. Ce produit peut créer des étincelles qui peuvent enflammer les poussières ou les fumées.

SECURITE ELECTRIQUE

- Un produit alimenté par batterie incorporée ou à l'aide d'un pack batterie séparé ne doit être rechargé qu'à l'aide du chargeur spécifiquement conçu pour cette batterie. L'utilisation d'un chargeur prévu pour un certain type de batterie avec un autre type de batterie peut entraîner un risque d'incendie.
- N'utilisez les appareils alimentés par batterie qu'avec les packs batterie leur étant destinés. L'utilisation de toute autre batterie entraîne un risque d'incendie.
- Utilisez des packs batterie 18 V lithium-ion.

⚠ AVERTISSEMENT

Danger d'explosion en cas de remise en place incorrecte de la batterie. Ne les remplacez que par un type de batterie identique ou équivalent.

SECURITE DES PERSONNES

- N'utilisez pas cette radio pour écouter de la musique ou d'autres programmes audio lorsque vous utilisez des machines. Cela causerait des distractions qui pourraient entraîner de graves blessures.
- Cette radio est capable de délivrer des niveaux sonores dangereux pour l'audition à long terme. L'écoute de musique à niveau élevé pendant une certaine période de temps peut entraîner des pertes d'audition. Plus le volume sonore est élevé, plus votre audition peut être affectée rapidement.

UTILISATION ET ENTRETIEN DU PRODUIT

- Lorsque le pack batterie n'est pas utilisé, éloignez-le des autres objets métalliques tels que trombones, pièces de monnaie, clés, clous, vis, ou autres petits objets susceptibles de court-circuiter les bornes de la batterie. La mise en court-circuit des bornes de la batterie pourrait causer des étincelles, des brûlures et provoquer un incendie.
- Gardez l'appareil sec, propre, et exempt d'huile et de graisse. Utilisez toujours un chiffon propre pour le nettoyer.
- Les appareils alimentés par batterie n'ont pas à être branchés sur le secteur ; ils sont donc en permanence en état de fonctionner. Soyez conscient des risques



éventuels lorsque vous n'utilisez pas votre appareil alimenté par batterie ou lorsque vous en changez des accessoires. Vous réduirez ainsi les risques de décharge électrique, d'incendie ou de blessure grave.

- Ne mettez pas les appareils alimentés par batterie ni leur batterie à proximité du feu ou d'une source de chaleur. Vous réduirez ainsi les risques d'explosion et de blessures.
- N'écrasez pas, ne laissez pas tomber et n'endommagez pas le pack batterie. N'utilisez pas un pack batterie ou un chargeur qui serait tombé ou qui aurait reçu un choc sévère. Un pack batterie endommagé risque d'exploser. Éliminez immédiatement et de façon appropriée toute batterie endommagée ou qui serait tombée.
- Les batteries sont susceptibles d'exploser en présence d'une source d'embranchement, telle qu'une veilleuse. Pour réduire le risque de graves blessures, n'utilisez aucun appareil sans fil en présence d'une flamme nue. Une batterie qui explose peut projeter des éclats et des produits chimiques. En cas de contact, rincez immédiatement à grande eau.
- Ne rechargez pas un appareil alimenté par batterie en milieu humide ou mouillé. Vous réduirez ainsi les risques de décharge électrique.
- Pour de meilleurs résultats, la batterie doit être chargée dans un endroit où la température est comprise entre 10°C et 38°C. Afin de réduire le risque de blessure, ne stockez pas la batterie à l'extérieur ou dans un véhicule.
- Risque de situations incontrôlées en cas d'utilisation à des températures ambiantes inférieures à 0°C ou supérieures à 40°C.
- Sous des conditions d'utilisation ou de température extrêmes, la batterie est susceptible de fuir. Si du liquide entre en contact avec votre peau, lavez-la immédiatement au savon et à l'eau. Si du liquide pénètre dans vos yeux, rincez-les à l'eau claire pendant au moins 10 minutes, puis contactez immédiatement un médecin. Le respect de cette règle réduit les risques de blessures graves.
- Pour réduire le risque de blessures et de décharge électrique, le produit ne doit pas être utilisé comme un jeu et doit être tenu hors de portée des enfants.
- Conservez ces instructions. Reportez-vous y fréquemment et utilisez-les pour renseigner les autres utilisateurs susceptibles d'utiliser ce produit. Si vous prêtez ce produit à quelqu'un, prêtez-lui également ce manuel.
- Ne jetez pas les packs batterie usagés avec les ordures ménagères et ne les jetez pas au feu. Apportez-les à un centre de collecte/recyclage approprié.
- L'appareil ne doit pas être exposé aux gouttes ou aux projections d'eau et aucun objet rempli de liquides tels que les vases doivent être placés sur l'appareil.
- Les batteries (pack batterie ou batteries installées) ne doivent pas être exposées à une chaleur excessive

comme les rayons du soleil, le feu etc.

- L'appareil utilise un coupleur comme coupe-circuit. Le coupe-circuit doit rester fonctionnel.

MISES EN GARDE DE SÉCURITÉ SUPPLÉMENTAIRES CONCERNANT LA BATTERIE

⚠ AVERTISSEMENT

Pour réduire le risque d'incendie, de blessures corporelles et de dommages cau-sés par un court-circuit, ne jamais immerger l'outil, le bloc-piles ou le chargeur dans un liquide ou laisser couler un fluide à l'intérieur de celui-ci. Les fluides corrosifs ou conducteurs, tels que l'eau de mer, certains produits chim-iques industriels, les produits de blanchiment ou de blanchi-ment, etc., Peuvent provoquer un court-circuit.

- Remplacement d'une batterie par un type incorrect pouvant supprimer une protection (par exemple, dans le cas de certains types de batteries au lithium).
- Mise au rebut d'une batterie dans un feu ou dans un four chaud, ou écrasement mécanique ou coupure d'une batterie, susceptible de provoquer une explosion.
- Maintien d'une batterie dans un environnement à très haute température pouvant provoquer une explosion ou la fuite de liquide ou de gaz inflammables.
- Batterie soumise à une pression de l'air extrêmement faible pouvant provoquer une explosion ou la fuite de liquide ou de gaz inflammables.

TRANSPORT DES BATTERIES AU LITHIUM

Transportez les batteries en conformité avec les dispositions et règlements locaux et nationaux.

Respectez toutes les exigences légales particulières concernant l'emballage et l'étiquetage des batteries lorsque vous confiez leur transport à un tiers. Assurez-vous qu'aucune batterie ne puisse entrer en contact avec une autre batterie ou avec des matériaux conducteurs lors de son transport en isolant les bornes électriques avec du ruban adhésif ou des capuchons isolants. Ne transportez pas une batterie qui serait fendue ou qui fuirait. Demandez conseil au transporteur pour de plus amples informations.

APPRENEZ À CONNAÎTRE VOTRE PRODUIT

Voir la page 175.

1. Piles AAA
2. Récepteur FM rabattable
3. Contrôles tactiles
4. Poignée de transport, surface de préhension isolée
5. Socle de l'appareil
6. Réceptacle de la batterie
7. Couverture batterie
8. Haut-parleurs
9. Port auxiliaire de sortie
10. Afficheur LCD rétroéclairé

11. Port de charge USB
12. Port auxiliaire d'entrée
13. Compartiment des piles
14. Vis
15. Pack batterie
16. Languettes
17. Bouton de réglage de l'horloge
18. Écran de sélection du mode
19. Indicateur du pack batterie
20. Bouton Marche/Arrêt
21. Bouton de configuration des stations
22. Boutons de volume
23. Boutons de balayage des fréquences
24. Bouton de sélection du mode
25. Affichage des basses
26. Affichage des aigus
27. Appareil externe (non fourni)
28. Câble USB (non fourni)
29. Connecteur auxiliaire

MONTAGE

⚠ AVERTISSEMENT

N'utilisez pas le produit s'il n'a pas été complètement assemblé ou si un quelconque de ses éléments semble manquant ou endommagé. L'utilisation d'un appareil qui n'aurait pas été assemblé de façon complète et correcte ou dont certains éléments seraient endommagés ou manquants pourrait entraîner de graves blessures.

⚠ AVERTISSEMENT

Ne tentez pas de modifier ce produit ou de créer des accessoires dont l'utilisation n'est pas recommandée avec ce produit. Toute altération ou modification de la sorte constitue un mésusage et peut entraîner des situations risquées pouvant entraîner de graves blessures.

UTILISATION

⚠ AVERTISSEMENT

Ne relâchez pas votre vigilance une fois familiarisé avec votre produit. Rappelez-vous qu'une fraction de seconde d'inattention suffit à provoquer de graves blessures.

⚠ AVERTISSEMENT

Retirez toujours le pack batterie du produit lorsque vous-y montez des éléments, que vous le nettoyez ou lorsque vous ne l'utilisez pas. Le retrait des sources d'énergie évitera toute mise en marche accidentelle susceptible de provoquer de graves blessures.

⚠ AVERTISSEMENT

Le produit n'est pas étanche. Ne le plongez dans aucun liquide. Le non-respect de cet avertissement pourrait entraîner de graves blessures.

ATTENTION

Reportez-vous toujours au manuel pour ce qui concerne tout appareil recommandé en tant qu'accessoire. L'utilisation correcte de tout appareil, une fois raccordé au produit, est sous la responsabilité de l'opérateur. Une utilisation incorrecte est susceptible d'endommager l'appareil ou le produit.

⚠ AVERTISSEMENT

Cette radio est capable de délivrer des niveaux sonores dangereux pour l'audition à long terme. L'écoute de musique à niveau élevé pendant une certaine période de temps peut entraîner des pertes d'audition. Plus le volume sonore est élevé, plus votre audition peut être affectée rapidement.

MISE EN PLACE/RETRAIT DES PILES AAA

Voir figure 1.

Il est recommandé de noter les fréquences mémorisées avant de remplacer les piles AAA.

Vous disposez de 15 secondes pour changer les piles AAA. Si les piles ne sont pas remplacées dans un délai de 15 secondes, la radio perdra tous les réglages préalablement enregistrés dans sa mémoire, et vous devrez la reprogrammer.

Lorsque vous remplacez les piles, utilisez toujours des piles alcalines neuves.

1. Retirez le pack batterie s'il est en place.
2. Desserrez la vis du compartiment des piles. Retirez le couvercle et le mettre de côté.
3. Mettez en place deux piles AAA neuves en respectant les polarités indiquées dans le compartiment des piles.

REMARQUE: Ne mélangez pas piles neuves et piles usées. Ne mélangez pas piles alcalines, standard (zinc-charbon) ou rechargeables (cadmium-nickel).

4. Fermez le couvercle de la batterie et resserrez la vis.

MISE EN PLACE/RETRAIT DU PACK BATTERIE

Voir figure 2.

Mise en place du pack batterie

1. Mettez le pack batterie en place dans le produit, alignez ses languettes avec les rainures du logement batterie.
2. S'assurer que les languettes sur le pack batterie s'enclenchent bien et que le pack batterie est fixé au produit avant de mettre celui-ci en route.



3. Appuyez sur les languettes pour retirer le pack batterie.

REMARQUE: Retirez toujours le pack batterie de la radio lorsqu'elle n'est pas utilisée. Si le pack batterie est connecté pendant des périodes prolongées, il peut se décharger.

AFFICHEUR LCD

Voir figure 3.

Lorsqu'un pack batterie est mis en place et que le produit est en marche, l'afficheur LCD affiche l'heure, la fréquence, le mode, et les réglages. Lorsque le pack batterie est retiré et que des piles AAA sont mises en place, l'afficheur LCD affiche uniquement l'heure.

REMARQUE: Les illustrations de l'afficheur LCD montrées dans le manuel ne sont que des exemples des fréquences que vous pourriez voir affichées sur votre radio et ne représentent pas les fréquences exactes que vous pourriez choisir d'écouter.

BOUTONS DE NAVIGATION DANS LES MENUS



Utilisez les boutons de navigation dans les menus pour mettre en marche et arrêter le produit, pour contrôler le volume, changer de fréquence, passer d'un mode à l'autre et régler l'heure.

MISE EN MARCHÉ ET ARRÊT DU PRODUIT

Voir figure 3.

Appuyez sur  pour allumer et éteindre le produit.

REMARQUE: Il est possible qu'il soit nécessaire de maintenir le bouton appuyé pendant 3 secondes pour que le produit démarre. Si cela se produit, remplacer les piles AAA.

REMARQUE: Lorsque le produit est allumé et qu'un pack batterie est en place,  apparaît sur l'afficheur LCD. Si la charge de la batterie est faible, un  clignotant apparaît.

Afin de préserver le courant de la batterie, le produit bascule automatiquement dans le mode veille environ 1 heure après qu'il est éteint. Pour sortir du mode veille et redémarrer le produit, il faut appuyer sur .

SÉLECTEUR DE MODE

Voir figure 3.

■ Appuyez sur **MODE** pour basculer entre les différents modes disponibles.

Vous pouvez choisir entre quatre modes:

- Mode FM
- Mode AM
- Mode AUX
- Mode BLUETOOTH



REGLAGE DU VOLUME

Voir figure 3.

Lorsque la radio est mise en marche, le volume sonore

retourne à son niveau précédent.

REMARQUE: Si les piles AAA sont retirés du produit ou sont déchargées, le volume retournera à ses paramètres par défaut.



- Pour augmenter le volume 
- Pour baisser le volume 

REMARQUE: Pour modifier rapidement le volume, maintenir appuyé  ou .

ATTENTION
N'utilisez pas le produit à son volume maximal pendant une durée prolongée avec les basses et les aigus au niveau maximum. Cela peut endommager les haut-parleurs et/ou les haut-parleurs dans le produit.



SYNTONISATION FM/AM

Voir figure 3.





Utilisez  et  pour basculer vers la fréquence radio désirée. La fréquence sélectionnée apparaît sur l'afficheur LCD.

Pour une syntonisation manuelle:

Appuyez brièvement sur  ou  (ne maintenez pas appuyé) pour basculer d'une seule fréquence.

1. Appuyez brièvement sur  pour passer à une fréquence inférieure.
2. Appuyez brièvement sur  pour passer à une fréquence supérieure.

Pour une syntonisation automatique :

1. Maintenez enfoncé  ou  pendant une seconde pour configurer automatiquement la fréquence.
2. Appuyez sur  ou  pour arrêter le scan et sélectionner une fréquence.

Pour diminuer les interférences et le bruit électronique, ajustez la position de l'antenne ou mettez le produit plus haut.

ENREGISTREMENT D'UNE PRESELECTION EN MEMOIRE

Voir figure 3.

La mémoire peut enregistrer jusqu'à 20 présélections de fréquence. Vous pouvez enregistrer jusqu'à 10 fréquences FM et 10 fréquences AM.

Pour enregistrer une fréquence en mémoire:

1. Atteignez la fréquence FM ou AM désirée.
2. Maintenez enfoncé **PRESET** jusqu'à ce que «



MEMORY » et le numéro de position préréglé clignotent à l'écran.

- Appuyez sur ◀ et ▶ pour choisir un numéro de position préréglé.

REMARQUE: 10 présélections sont disponibles pour FM ainsi que pour AM. Une seule station peut être enregistrée pour chaque présélection.

- Appuyez à nouveau sur **PRESET** pour enregistrer la fréquence.

Pour atteindre une présélection (FM ou AM):

- Appuyez et relâchez **PRESET** pour basculer entre chaque numéro de position préréglé et sa fréquence associée.

FONCTION ÉGALISEUR

Pour régler les graves et les aigus :

- Maintenez enfoncé **MODE** jusqu'à ce que «b» (BASSES) apparaisse. Appuyez à nouveau pour que «t» (AIGUS) s'affiche.
- Appuyez sur ▲ ou ▼ jusqu'à ce que le niveau désiré de basses ou d'aigus (-5 à 5) soit atteint. Appuyez sur **MODE** pour enregistrer votre sélection.

RÉGLAGE DE L'HORLOGE

Voir figure 3.

Appuyez sur **CLOCK** pour voir la fréquence sur l'écran numérique pendant 10 secondes. L'écran retourne à l'heure actuelle après 10 secondes.

REMARQUE: Dans tous les modes, l'heure est l'affichage par défaut.

Pour régler l'horloge:

- Maintenez enfoncé **CLOCK** jusqu'à ce que le chiffre de l'heure clignote.
- Appuyez sur ▲ ou ▼ pour sélectionner l'heure.
- Appuyez et relâchez **CLOCK** pour verrouiller le paramètre de l'heure. Le chiffre des minutes clignote.
- Appuyez sur ▲ ou ▼ pour sélectionner la minute désirée.
- Appuyez et relâchez **CLOCK** à nouveau pour confirmer l'heure. L'horloge est maintenant réglée.

REMARQUE: Si les piles AAA sont retirées ou deviennent déchargées pendant plus de 15 secondes, les réglages de l'horloge seront perdus. Les réglages ne sont pas affectés par le retrait de la batterie 18 V.

MODE AUXILIAIRE

Voir figures 3 - 4.

Le produit peut être utilisé comme ampli pour les lecteurs MP3, les lecteurs CD, les smartphones, les tablettes et les autres appareils musicaux.

Pour utiliser le mode auxiliaire :

- Appuyez sur **MODE** jusqu'à ce que le mode AUX soit surligné.
- Connectez le câble auxiliaire (non fourni) au produit.
- Connecter l'autre extrémité du câble auxiliaire au port d'entrée auxiliaire.

REMARQUE:

- L'appareil externe doit être allumé et en mode lecture pour que du son sorte des haut-parleurs.
 - Tous les contrôles externes de l'appareil peuvent être utilisés normalement lorsqu'il est connecté sur la radio.
 - Le volume de tout appareil connecté via le câble auxiliaire peut être réglé en ajustant le contrôle de volume de l'appareil en utilisant ▲ ou ▼.
 - Éteindre le produit n'éteint pas l'appareil externe.
 - Le câble auxiliaire ne permet pas la recharge.
- Pour des instructions complètes concernant l'appareil connecté, reportez-vous toujours au mode d'emploi fourni avec votre appareil.

Le socle de l'appareil peut être utilisé pour ranger l'appareil externe.

REMARQUE: Le socle de l'appareil ne permet pas d'attacher les appareils externes.

REMARQUE: Le port AUX OUT est uniquement utilisé pour connecter les haut-parleurs externes. Ne branchez pas les écouteurs dans le port de sortie auxiliaires. Le volume de ce port est réglé au niveau maximum et ne peut pas être baissé en appuyant sur le bouton ▼. Le volume peut être réglé uniquement à partir du haut-parleur externe. Lorsque le volume de la radio est réglé sur 0, le haut-parleur externe est en mode silencieux.

UTILISATION DU PORT USB DEDIE A LA CHARGE

Voir figure 5.

Le port de charge USB fournit un courant de jusqu'à 2 A pour votre portable, votre lecteur MP3, votre tablette ou tout autre appareil USB.

ATTENTION

Essayer de charger des appareils avec plus de 2 A peut endommager le port de charge USB et/ou l'appareil.

- Branchez une extrémité d'un câble USB (non fourni) dans votre appareil USB.
- Connectez l'autre extrémité du câble USB (non fourni) dans le port dédié de charge USB du produit pour

commencer la charge de l'appareil.

REMARQUE: Le port dédié de charge USB ne fournit que du courant, il ne permet pas le transfert de données.

Lorsque le produit fonctionne sur batterie, le port de charge USB continue de fonctionner pendant environ 1 heure après que le produit soit éteint. Si le produit reste inactif pendant cette durée, la charge s'arrête. Allumez le produit pour reprendre son utilisation.

UTILISATION D'UN APPAREIL COMPATIBLE BLUETOOTH (NON FOURNI) AVEC LE PRODUIT

Voir figure 6.

1. Appuyez sur **MODE** jusqu'à ce que le mode BLUETOOTH soit surligné.



REMARQUE:

- Lorsque le produit sera en mode BLUETOOTH, il tentera de se jumeler avec un appareil BLUETOOTH et **bc** clignotera.
- Le produit tentera automatiquement de se connecter au dernier appareil avec lequel il a été jumelé. Si aucune connexion ne peut être établie dans les cinq secondes, le produit se rendra disponible pour les autres appareils compatibles BLUETOOTH.
- Les appareils prenant en charge le BLUETOOTH doivent être situés à au moins 10 m (30 ft) du produit et configurés pour rechercher/scanner afin de se coupler au produit.

2. Choisissez « RYOBi Stereo » dans la liste BLUETOOTH proposée par votre appareil pour le jumeler avec le produit. Aucun mot de passe ni code PIN n'est requis.



REMARQUE:

- Une fois l'appareil jumelé avec succès avec la radio, **bc** s'arrêtera de clignoter.
- Lorsqu'un appareil a été jumelé avec le produit, les informations de connexion sont enregistrées dans la mémoire de la radio.

3. Appuyez sur  et  pour passer à la piste précédente ou suivante lors de l'écoute de musique à partir d'un appareil avec BLUETOOTH.

4. Appuyez brièvement sur **PRESET** pour basculer entre le mode pause et le mode lecture.

REMARQUE:

- Il est possible que ces contrôles ne soient pas supportés par l'appareil BLUETOOTH et son application.
- Toutes les commandes des appareils compatibles BLUETOOTH peuvent être utilisées normalement une fois le jumelage effectué.
- Le volume de tout appareil connecté peut être réglé en ajustant le contrôle de volume de l'appareil ou en utilisant  ou  sur le produit.

5. Maintenez enfoncé **PRESET** pour déconnecter l'appareil avec BLUETOOTH.

REMARQUE: Une fois l'appareil déconnecté, **bc** commence à clignoter et le produit se met à la recherche d'un autre appareil.

RECEPTEUR FM FLEXIBLE RABATTABLE

Voir figure 7.

Pour diminuer les interférences et le bruit électronique, déployez l'antenne ou mettez le produit plus haut. L'antenne se replie et s'escamote en cas de non-utilisation.

ENTRETIEN

AVERTISSEMENT

Le produit ne doit jamais être branché à une source de courant lorsque vous y montez des pièces, lorsque vous effectuez des réglages, lorsque vous le nettoyez, lorsque vous l'entretenez, ou lorsque vous ne l'utilisez pas. Le fait de débrancher le produit évitera toute mise en marche accidentelle susceptible de provoquer de graves blessures.

- Évitez d'utiliser des solvants pour nettoyer les parties en plastique. La plupart des plastiques sont susceptibles d'être endommagés par différents types de solvants du commerce. Utilisez des chiffons propres pour retirer la saleté, les poussières, l'huile, la graisse, etc.

AVERTISSEMENT

Ne laissez jamais du liquide de frein, de l'essence, des produits pétroliers, des huiles pénétrantes, etc. entrer en contact avec les éléments en plastique. Les produits chimiques peuvent endommager, affaiblir ou détruire les plastiques, ce qui pourrait entraîner de graves blessures.

Ne remplacez les pièces usées ou endommagées que par des pièces d'origine constructeur. L'utilisation de toute autre pièce est susceptible de présenter un danger ou d'endommager votre outil.

SYMBOLES



Alerte de sécurité



Veuillez lire attentivement les instructions avant de mettre l'appareil en marche.



Ne pas brancher les écouteurs dans le port de sortie auxiliaires.

Ne jetez pas les batteries et les équipements électriques et électroniques usagés parmi les déchets municipaux non triés.

Les batteries et les équipements électriques et électroniques usagés doivent être collectés séparément.

Les batteries, accumulateurs et sources lumineuses usagés doivent être retirés de l'équipement.

Pour obtenir des conseils en matière de recyclage et de points de collecte, se renseigner auprès des autorités locales ou du détaillant.

Selon les réglementations locales, les détaillants peuvent avoir l'obligation de récupérer gratuitement les batteries et les équipements électriques et électroniques usagés.

Votre contribution à la réutilisation et au recyclage des batteries et équipements électriques et électroniques usagés permet de réduire la demande en matières premières.

Les batteries, notamment celles qui contiennent du lithium, ainsi que les équipements électriques et électroniques usagés comportent des matériaux précieux et recyclables, qui peuvent avoir un impact négatif sur l'environnement et la santé humaine s'ils ne sont pas éliminés de manière respectueuse de l'environnement.

Supprimer les données personnelles de l'équipement usagé, le cas échéant.

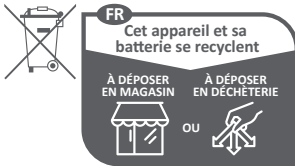

Points de collecte sur www.quefairedemesdechets.fr

Sicherheit, Leistung und Zuverlässigkeit hatten oberste Priorität bei der Entwicklung Ihres Radios.

BESTIMMUNGSGEMÄSSE VERWENDUNG

Das Produkt ist vorgesehen zum:

- Hören von FM/AM Radio, MP3 Playern und anderen Audiogeräten
- Laden von USB-fähigen Geräten
- Audiostreaming von BLUETOOTH Geräten

Benutzen Sie das Produkt nicht für andere Aufgaben, als die genannten bestimmungsgemäßen Verwendungen.

ALLGEMEINE SICHERHEITSWARNUNGEN

⚠️ WARNUNG

Lesen Sie alle Sicherheitshinweise und Anweisungen. Versäumnisse bei der Einhaltung der Sicherheitshinweise und Anweisungen können elektrischen Schlag, Brand und/oder schwere Verletzungen verursachen.

- Benutzen Sie das Produkt nicht in der Nähe von Wasser.
- Nur mit einem trockenen Tuch reinigen. Verwenden Sie nie Bremsflüssigkeit, Benzin, Produkte auf Erdölbasis oder Lösungsmittel um das Produkt zu reinigen. Wenn diese Anweisung befolgt wird, wird die Gefahr eines Kontrollverlustes und der Verschlechterung des Kunststoffgehäuses verringert.
- Blockieren Sie keine der Belüftungsöffnungen. Entsprechend den Anweisungen des Herstellers aufstellen.
- Stellen Sie das Produkt nicht in geschlossene Bücherschränke oder -regale ohne ausreichende Belüftung. Lassen Sie mindestens 5 cm Abstand zu anderen Gegenständen.
- Stellen Sie das Produkt nicht in die Nähe von Wärmequellen wie Heizkörpern, Heizregistern, Herden oder anderen Produkten (einschließlich Verstärkern), die Wärme entwickeln.
- Verwenden Sie ausschließlich die durch den Hersteller vorgeschriebenen Anbau- und Zubehörteile.
- Überlassen Sie alle Wartungsarbeiten einem qualifizierten Kundendienst. Wartung ist erforderlich, wenn das Produkt auf irgendeine Weise beschädigt wurde, Flüssigkeit darüber verschüttet wurde oder Gegenstände in das Produkt gefallen sind, das Produkt Regen oder Feuchtigkeit ausgesetzt wurde oder nicht normal funktioniert oder fallen gelassen wurde.
- Wenn das Produkt gewartet wird, verwenden Sie nur Ersatzteile, Zubehör oder Anbauteile des Herstellers. Befolgen Sie die Anweisungen im Abschnitt "Wartung

und Pflege" in dieser Anleitung. Die Verwendung von nicht-autorisierten Teilen oder ein Nichtbefolgen der Pflegeanweisungen können zu Verletzung führen.

- Machen Sie sich mit Ihrem Produkt vertraut. Lesen Sie die Bedienungsanleitung sorgfältig. Machen Sie sich mit den Funktionen und Einschränkungen, sowie den besonderen potenziellen Gefahren in Verbindung mit diesem Werkzeug, vertraut. Das Risiko von elektrischen Schlägen, Bränden oder schweren Verletzungen wird dadurch reduziert.
- Nutzen Sie das Produkt nicht in explosionsgefährdeter Umgebung, in der sich brennbare Flüssigkeiten, Gase oder Stäube befinden. Das Produkt kann Funken erzeugen, die den Staub oder die Dämpfe entzünden können.

ELEKTRISCHE SICHERHEIT

- Ein akkubetriebenes Produkt mit integrierten Akku oder einem getrennten Akkupack darf nur mit dem für den Akku vorgeschriebenen Ladegerät aufgeladen werden. Ein für einen Akku geeignetes Ladegerät kann zu einer Feuergefahr führen, wenn es mit einem anderen Akku benutzt wird.
- Benutzen Sie ein akkubetriebenes Produkt nur mit dem speziell dafür bestimmten Akkupack. Die Verwendung anderer Akkus kann eine Feuergefahr verursachen.
- Benutzen Sie 18 V Lithium-Ionen Akkupacks.

⚠️ WARNUNG

Falls die Batterie nicht korrekt ausgetauscht wird besteht Explosionsgefahr. Ersetzen Sie sie nur mit der gleichen oder einer gleichwertigen Art.

SICHERHEIT VON PERSONEN

- Verwenden Sie das Radio nicht dazu Musik oder andere Audioprogramme zu hören, während Sie mit Maschinen arbeiten. Dies kann zu Ablenkungen führen, die schwere Verletzungen verursachen können.
- Dieses Radio kann Geräuschpegel erzeugen, die ein Risiko bleibender Gehörschädigungen darstellen können. Das Hören von Musik mit hoher Lautstärke kann lärmbedingten Hörverlust verursachen. Je höher die Lautstärke ist, desto kürzer ist die Zeitspanne, bevor diese sich auf das Gehör auswirkt.

BENUTZUNG UND PFLEGE DES PRODUKTS

- Halten Sie den Akkupack fern von Metallgegenständen wie Büroklammern, Münzen, Schlüsseln, Nägeln, Schrauben oder anderen kleinen Metallgegenständen, die eine Verbindung von einem Pol zum anderen herstellen können, fern, wenn er nicht benutzt wird. Kurzschließen des Akkus kann Funken, Verbrennungen oder Feuer verursachen.
- Halten Sie das Produkt trocken, sauber und frei von Öl und Fett. Benutzen Sie zum Reinigen immer einen sauberen Lappen.



- Batteriebetriebene Produkte müssen nicht an eine Steckdose angeschlossen werden; sie sind daher jederzeit betriebsbereit. Achten Sie bei dem Nichtgebrauch des batteriebetriebenen Produkts und beim Zubehörschutz auf mögliche Gefahren. Das Risiko von elektrischen Schlägen, Bränden oder schweren Verletzungen wird dadurch reduziert.
- Halten Sie batteriebetriebene Produkte bzw. deren Akkus von Feuer und Hitze fern. Dies verringert das Explosions- und Verletzungsrisiko.
- Zerdrücken oder beschädigen Sie den Akku nicht und lassen Sie ihn nicht fallen. Verwenden Sie niemals Akkus oder Ladegeräte, die auf den Boden gefallen sind, oder einem starken Schlag ausgesetzt waren. Ein beschädigter Akku kann explodieren. Entsorgen Sie einen auf den Boden gefallenen oder beschädigten Akku unverzüglich und ordnungsgemäß.
- Batterien können bei Vorhandensein einer Zündquelle, wie z. B. einer Zündflamme, explodieren. Verwenden Sie daher zur Verringerung der Gefahr schwerer Verletzungen niemals ein Akku-Produkt bei Vorhandensein offener Feuer. Ein explodierender Akku kann Trümmerteile und Chemikalien streuen. Falls betroffen, sofort mit Wasser abspülen.
- Laden Sie das akkubetriebene Gerät nicht an feuchten oder nassen Orten auf. Das Risiko von elektrischen Schlägen wird dadurch reduziert.
- Für optimale Ergebnisse Ihres akkubetriebenen Produktes sollte es an einem Ort mit einer Temperatur von mehr als 10°C aber weniger als 38°C aufgeladen werden. Nicht im Freien oder in Fahrzeugen lagern, um die Gefahr schwerer Verletzungen zu verringern.
- Es besteht die Gefahr von unkontrollierten Situationen, wenn die Umgebungstemperatur weniger als 0°C oder mehr als 40°C beträgt.
- Unter extremen Anwendungs- oder Temperaturbedingungen kann der Akku auslaufen. Wenn Ihre Haut in Kontakt mit Flüssigkeit kommt, sofort mit Seife und Wasser waschen. Falls die Flüssigkeit in die Augen gerät, spülen Sie diese mindestens 10 Minuten lang mit sauberem Wasser aus und nehmen Sie dann umgehend ärztliche Hilfe in Anspruch. Das Befolgen dieser Regel verringert die Gefahr schwerer Verletzungen.
- Um das Risiko von Verletzungen und Stromschlägen zu verringern, sollte mit dem Produkt nicht gespielt oder an Orten aufbewahrt werden, an denen Kinder es erreichen können.
- Bewahren Sie diese Anleitung auf. Lesen Sie darin regelmäßig nach und verwenden Sie sie zur Einweisung anderer Personen die dieses Produkt benutzen könnten. Sollten Sie dieses Produkt jemandem leihen, geben Sie dieser Person auch diese Anleitung.
- Entsorgen Sie verbrauchte Akkupacks nicht in dem Hausmüll oder verbrennen sie. Bringen Sie sie zu einer geeigneten Entsorgungs-/Sammelstelle.
- Auf das Gerät darf kein Wasser tropfen oder spritzen. Außerdem dürfen keine mit Flüssigkeit gefüllten Gegenstände, beispielsweise Vasen, auf das Gerät gestellt werden.
- Die Batterien (Akkus oder eingesetzte Batterien) dürfen keiner übermäßigen Hitze, beispielsweise Sonneneinstrahlung oder offenen Flammen) ausgesetzt werden.
- Das Gerät ist mit einer Gerätesteckvorrichtung ausgestattet, um das Gerät vom Stromnetz zu trennen. Das ausgesteckte Gerät bleibt betriebsbereit.

WEITERE SICHERHEITSHINWEISE ZUM AKKU

⚠ WARNUNG

Um die durch einen Kurzschluss verursachte Gefahr eines Brandes, von Verletzungen oder Produktbeschädigungen zu vermeiden, tauchen Sie das Werkzeug, den Wechselakku oder das Ladegerät nicht in Flüssigkeiten ein und sorgen Sie dafür, dass keine Flüssigkeiten in die Geräte und Akkus eindringen. Korrodierende oder leitfähige Flüssigkeiten, wie Salzwasser, bestimmte Chemikalien und Bleichmittel oder Produkte, die Bleichmittel enthalten, können einen Kurzschluss verursachen.

- Falls der Austausch der BATTERIE durch eine BATTERIE falschen Typs eine SCHUTZVORRICHTUNG außer Funktion setzen kann (wie z. B. im Falle einiger Lithium-BATTERIEN).
- Falls die Entsorgung der BATTERIE durch Feuer oder in einem heißen Ofen oder das mechanische Zerkleinern durch Quetschen oder Schneiden zu einer EXPLOSION führen kann.
- Falls der Aufenthalt der BATTERIE in einer Umgebung mit extrem hohen Temperaturen zu einer EXPLOSION oder zum Austritt von entflammaren Flüssigkeiten oder Gasen führen kann.
- Falls die BATTERIE extrem niedrigem Luftdruck ausgesetzt ist, der zu einer EXPLOSION oder zum Austritt von entflammaren Flüssigkeiten oder Gasen führen kann.

TRANSPORT VON LITHIUM AKKUS

Transportieren Sie den Akku gemäß Ihren örtlichen und nationalen Bestimmungen und Regeln.

Befolgen Sie alle besonderen Anforderungen für Verpackung und Beschriftung, wenn Sie Akkus von Dritten transportieren lassen. Stellen Sie sicher, dass beim Transport kein Akku in Kontakt mit anderen Akkus oder leitenden Materialien kommt, indem Sie die freien Anschlüsse mit Isolierband, nichtleitenden Kappen oder Klebeband schützen. Transportieren Sie keine Akkus die gebrochen oder undicht sind. Befragen Sie Ihre Transportfirma nach weiteren Informationen.



MACHEN SIE SICH MIT IHREM PRODUKT VERTRAUT

Siehe Seite 175.

1. AAA Batterien
2. Einklappbarer FM-Antenne
3. Touchpad-Steurelemente
4. Tragegriff, isolierte Grifffläche
5. Gerätefach
6. Akku-Aufnahmeschacht
7. Batteriefachabdeckung
8. Lautsprecher
9. AUX-Ausgangsport
10. Beleuchtetes LCD-Display
11. USB-Ladeport
12. AUX-Eingangsbuchse
13. Batteriefach
14. Schraube
15. Akku
16. Laschen
17. Uhreinstellungstaste
18. Modusauswahl-Display
19. Batterieanzeige
20. Ein/Aus Taste
21. Voreingestellte Stationstaste
22. Lautstärketasten
23. Frequenzcantasten
24. Modusauswahlstaste
25. Bassanzeige
26. Höhenanzeige
27. Externes Gerät (nicht inbegriffen)
28. USB-Kabel (nicht inbegriffen)
29. AUX-Steckverbinder

ZUSAMMENBAU

⚠ WARNUNG

Benutzen Sie das Produkt nicht, wenn es nicht vollständig montiert ist, oder wenn Teile fehlen oder beschädigt sind. Die Benutzung eines Produktes das nicht ordnungsgemäß und vollständig montiert ist oder mit beschädigten oder fehlenden Teilen kann zu schweren Verletzungen führen.

⚠ WARNUNG

Versuchen Sie nicht dieses Produkt zu verändern, oder Zubehörteile, deren Verwendung nicht für dieses Produkt empfohlen ist, zu benutzen. Jede solche Änderung oder Umbau ist missbräuchlich, und könnte zu einer gefährlichen Situation mit möglichen schweren Verletzungen führen.

BETRIEB

⚠ WARNUNG

Blieben Sie, auch nachdem Sie sich mit Ihrem Gerät vertraut gemacht haben, stets wachsam. Denken Sie daran, dass eine Unkonzentriertheit für einen Sekundenbruchteil genügen kann, um eine schwere Verletzung zu verursachen.

⚠ WARNUNG

Entfernen Sie den Akku immer aus dem Produkt, wenn Sie Teile montieren, reinigen oder wenn es nicht in Gebrauch ist. Entfernen der Energiequelle verhindert unabsichtliches Starten, das zu schweren Verletzungen führen kann.

⚠ WARNUNG

Das Produkt ist nicht wasserdicht. Nicht in Flüssigkeit tauchen. Die Nichtbeachtung dieser Warnung kann zu schweren Verletzungen führen.

ACHTUNG

Lesen Sie immer die Bedienungsanleitung eines jeden empfohlenen Anbau- oder Zubehörteils. Die ordnungsgemäße Benutzung jedes Gerätes, wenn es an dem Produkt befestigt ist, liegt in der alleinigen Verantwortung des Benutzers. Falsche Benutzung kann das Gerät oder das Produkt beschädigen.

⚠ WARNUNG

Dieses Radio kann Geräuschpegel erzeugen, die ein Risiko bleibender Gehörschädigungen darstellen können. Das Hören von Musik mit hoher Lautstärke kann lärmbedingten Gehörverlust verursachen. Je höher die Lautstärke ist, desto kürzer ist die Zeitspanne, bevor diese sich auf das Gehör auswirkt.

EINLEGEN/ENTFERNEN VON AAA BATTERIEN

Siehe Abbildung 1.

Es ist ratsam die gespeicherte Sender aufzuschreiben, bevor Sie die AAA Batterien austauschen.

Es gibt ein 15-Sekunden Zeitfenster zum Austausch der AAA Batterien. Falls die Batterien nicht innerhalb von 15 Sekunden ersetzt werden, gehen alle Einstellungen des Radios, die vorher gespeichert wurden, verloren und müssen neu programmiert werden.

Verwenden Sie zum Batterientausch immer nur neue alkalische Batterien.

1. Entfernen Sie den Akkupack, wenn er eingelegt ist.
2. Lösen Sie die Schraube der Batteriefachabdeckung. Entfernen Sie die Abdeckung und legen Sie sie beiseite.



EN
FR
DE
ES
IT
NL
PT
DA
SV
FI
NO
RU
PL
CS
HU
RO
LV
LT
ET
HR
SL
SK
BG
UK
TR
EL

3. Setzen Sie zwei neue AAA Batterien gemäß der Polaritätsanzeige im Batteriefach ein.

HINWEIS: Verwenden Sie nicht gleichzeitig alte und neue Batterien. Mischen Sie nicht Alkaline und Standard (Zink-Kohle) Batterien oder aufladbare Akkus (Nickel-Cadmium).

4. Schließen Sie den Batteriefachdeckel und ziehen die Schraube fest.

EINLEGEN/ENTFERNEN DES AKKUPACKS

Siehe Abbildung 2.

Akkupack einsetzen

1. Legen Sie den Akkupack in das Produkt ein, indem Sie den Steg des Akkupacks mit dem Schlitz in dem Akkufach ausrichten.
2. Stellen Sie vor dem Betrieb sicher, dass die Schnappriegel am Batteriepack eingerastet sind und das Batteriepack am Produkt befestigt ist.
3. Drücken Sie die Verriegelung, um den Akkupack zu entfernen.

HINWEIS: Entfernen Sie den Akkupack immer aus dem Radio, wenn es nicht benutzt wird. Wenn das Batteriepack längere Zeit angeschlossen ist, kann sich das Batteriepack entleeren.

LCD ANZEIGE

Siehe Abbildung 3.

Wenn ein Akkupack eingelegt ist und der Produkt in der AN Position ist, zeigt die LCD Anzeige die Zeit, Frequenz, Modus und Einstellungen an. Wenn der Akkupack entfernt und die AAA Batterien eingelegt sind, zeigt die LCD Anzeige nur die Zeit an.

HINWEIS: Die Illustrationen der LCD Anzeige in der Bedienungsanleitung sind nur Beispiele der Frequenzen, die Sie auf Ihrem Radio sehen können und nicht die exakten Frequenzen, die Sie vielleicht hören möchten.

MENÜTASTEN

Benutzen Sie die Menüasten, um das Produkt an- und auszuschalten, die Lautstärke einzustellen, Frequenzen zu wechseln, zwischen den Modi zu wechseln oder die Zeit einzustellen.

AN- UND AUSSCHALTEN DES PRODUKTES

Siehe Abbildung 3.

drücken, um das Produkt an- und auszuschalten.

HINWEIS: Möglicherweise müssen Sie die Taste drei Sekunden lang gedrückt halten, bevor das Produkt gestartet wird. Ersetzen Sie in diesem Fall die AAA-Batterien.

HINWEIS: Wenn das Produkt eingeschaltet und ein Batteriepack eingelegt ist, wird auf dem LCD-Display angezeigt. Wenn die Batterieladung niedrig ist, blinkt .

Um Batterie zu sparen, wechselt das Produkt, ca. eine Stunde nachdem es ausgeschaltet wurde, automatisch in den Energiesparmodus. Um den Energiesparmodus zu beenden und das Produkt neu zu starten, müssen Sie auf dem Produkt drücken.

BETRIEBSART-WÄHLSCHALTER

Siehe Abbildung 3.

- Drücken Sie **MODE**, um durch die verfügbaren Modi zu scrollen.

Es stehen vier Modi zur Auswahl:

- FM Betriebsmodus
- AM Betriebsmodus
- AUX Betriebsmodus
- BLUETOOTH-Modus

EINSTELLEN DER LAUTSTÄRKE

Siehe Abbildung 3.

Wird das Radio eingeschaltet, schaltet es auf die zuletzt verwendete Lautstärkeneinstellung.

HINWEIS: Wenn die AAA-Batterien aus dem Produkt entfernt werden oder nicht geladen sind, wird die Lautstärke auf die Standardeinstellungen zurückgesetzt.

- Zum Erhöhen der Lautstärke: drücken.
- Zum Verringern der Lautstärke: drücken.

HINWEIS: Um die Lautstärke schnell zu ändern, halten Sie oder gedrückt.

ACHTUNG

Verwenden Sie das Produkt nicht für längere Zeit mit maximalen Bass- und Höhenstufen. Dies kann die Lautsprecher und/oder Verstärker im Produkt beschädigen.

FM/AM EINSTELLEN

Siehe Abbildung 3.

Verwenden Sie und , um die gewünschte Radiofrequenz einzustellen. Die ausgewählte Frequenz wird auf dem LCD-Display angezeigt.

Zur manuellen Frequenzeinstellung:

Drücken Sie oder (nicht gedrückt halten), um jeweils einen Frequenzschritt einzustellen.

1. Drücken Sie , um eine niedrigere Frequenz einzustellen.
2. Drücken Sie , um eine höhere Frequenz einzustellen.





Zur automatischen Frequenzeinstellung

1. Halten Sie oder eine Sekunde lang gedrückt, um die Frequenz automatisch einzustellen.
2. Drücken Sie oder , um das Scannen zu beenden und eine Frequenz auszuwählen.

Um Störungen und Elektrorauschen zu verringern, verändern Sie die Position der Antenne oder bewegen das Produkt an einen höheren Ort.

SPEICHERN EINER VOREINSTELLUNG

Siehe *Abbildung 3*.

Die Speicherfunktion speichert bis zu 20 Frequenzen als Voreinstellungen im Speicher des Radios. Sie können jeweils bis zu 10 Frequenzen für die FM und AM Modi speichern.

Speichern einer Frequenz:

1. Stellen Sie den gewünschten FM oder AM Frequenzen ein.
2. Halten Sie **PRESET** gedrückt, bis "MEMORY" und die voreingestellte Positionsnummer auf dem Display blinken.
3. Drücken Sie und , um eine voreingestellte Positionsnummer auszuwählen.

HINWEIS: Es gibt 10 Voreinstellungen für FM und 10 für AM. Nur ein Sender kann pro Position gespeichert werden.

4. Drücken Sie **PRESET** erneut, um die Frequenz zu speichern.

Zum Auswählen der Voreinstellungen (FM oder AM Modus):

- Drücken Sie **PRESET**, um durch die voreingestellten Positionsnummern und die zugehörigen Frequenzen zu scrollen.

EQUALIZER-FUNKTION

Zum Einstellen von Bass und/oder Höhen:

1. Halten Sie **MODE** gedrückt, bis "b" (BASS) angezeigt wird. Nochmal drücken und "t" (HÖHEN) wird angezeigt.
2. Drücken Sie oder , bis die gewünschte Bass- oder Höhenstufe (-5 bis 5) erreicht ist. Drücken Sie **MODE**, um die Auswahl zu speichern.

EINSTELLUNG DER UHR

Siehe *Abbildung 3*.

Drücken Sie **CLOCK**, um die Frequenz 10 Sekunden lang auf dem digitalen Display anzuzeigen. Nach 10 Sekunden wird wieder die aktuelle Zeit angezeigt.

HINWEIS: Die Zeit ist in allen Modi die Standardanzeige.

Einstellen der Uhr:

1. Halten Sie **CLOCK** gedrückt, bis die angezeigte Stunde blinkt.
2. Drücken Sie oder , um die Stunde auszuwählen.
3. Drücken Sie **CLOCK**, um die eingestellte Stunde zu bestätigen. Die angezeigte Minute blinkt.
4. Drücken Sie oder , um die Minute auszuwählen.
5. Drücken Sie **CLOCK** erneut, um die Zeit zu bestätigen. Die Uhr ist nun eingestellt.

HINWEIS: Falls AAA Batterien für mehr als 15 Sekunden entnommen werden, oder sich entladen, gehen die Uhreinstellungen verloren. Die Einstellungen werden durch Entnahme des 18 V Akkus nicht beeinflusst.

AUX-MODUS

Siehe *Abbildung 3 - 4*.

Das Produkt kann als Verstärker für MP3-Player, CD-Player, Smartphones, Tablets und andere Musikgeräte verwendet werden.

So verwenden Sie den AUX-Modus:

1. Drücken Sie **MODE**, bis der AUX-Modus markiert ist.
2. Schließen Sie das Anschlusskabel (nicht enthalten) an das Gerät an.
3. Stecken Sie das andere Ende des AUX-Kabels in den AUX-Eingangsport.

HINWEIS:

- Das externe Gerät muss eingeschaltet sein und sich im Wiedergabemodus befinden, damit der Sound über die Lautsprecher wiedergegeben wird.
 - Alle externen Gerätesteuerelemente können normal verwendet werden, wenn das Radio verbunden ist.
 - Die Lautstärke eines Geräts, das mit dem AUX-Kabel verbunden ist, kann mit dem Lautstärkereglerelement oder mit bzw. des Produkts eingestellt werden.
 - Wenn Sie das Produkt ausschalten, wird das externe Gerät nicht ausgeschaltet.
 - Das Anschlusskabel bietet keine Ladefunktion.
4. Lesen Sie immer die mit Ihrem Gerät gelieferte Bedienungsanleitung für weitere Information zur Bedienung des angeschlossenen Gerätes.

Das Gerätefach kann zum Aufbewahren Ihres externen Geräts verwendet werden.

HINWEIS: Externe Geräte können nicht im Gerätefach befestigt werden.

HINWEIS: Über den AUX OUT-Port können nur externe Lautsprecher angeschlossen werden. Stecken Sie keine





Kopfhörer in den AUX-Ausgangsport. Die Lautstärke für diesen Port ist auf die maximale Stufe festgelegt und kann nicht reduziert werden, indem Sie drücken. Die Lautstärke kann nur über den externen Lautsprecher angepasst werden. Wenn die Lautstärke über das Radio auf 0 festgelegt wird, wird der externe Lautsprecher stummgeschaltet.

BENUTZEN EINER USB LADEBUCHSE

Siehe Abbildung 5.

Der USB-Ladeport bietet eine Ladeleistung von bis zu 2 Amp für Mobiltelefone, MP3-Player, Tablets oder andere USB-Geräte.

ACHTUNG

Das Laden von Geräten mit einer höheren Nennleistung als 2 Amp kann den USB-Ladeport und/oder das Gerät beschädigen.

1. Verbinden Sie ein Ende des USB-Kabels (nicht enthalten) mit Ihrem USB Gerät.
2. Verbinden Sie das andere Ende des USB-Kabels (nicht enthalten) mit der USB Ladebuchse, um das Gerät aufzuladen.

HINWEIS: Die USB Ladebuchse liefert nur Ladestrom; sie bietet keine Datenkommunikation.

Wenn das Produkt mit Batterien betrieben wird, funktioniert der USB-Ladeport ca. eine Stunde lang, nachdem das Produkt ausgeschaltet wurde. Wenn das Produkt inaktiv bleibt, wird das Laden beendet. Schalten Sie das Produkt ein, um den Vorgang fortzusetzen.

BENUTZEN SIE EIN BLUETOOTH FÄHIGES GERÄT (NICHT ENTHALTEN) MIT DEM PRODUKT.

Siehe Abbildung 6.

1. Drücken Sie **MODE**, bis der BLUETOOTH-Modus markiert ist.

HINWEIS:

- Wenn das Produkt in BLUETOOTH Modus geschaltet ist, wird das Produkt versuchen mit einem BLUETOOTH fähigen Gerät zu koppeln und **bt** blinkt auf der LCD Anzeige.
- Das Produkt wird automatisch versuchen sich mit dem letzten gekoppelten Gerät zu verbinden. Wenn eine Verbindung nicht innerhalb 5 Sekunden aufgebaut werden kann, macht das Produkt sich für andere BLUETOOTH fähige Geräte verfügbar.
- BLUETOOTH-aktivierte Geräte müssen sich innerhalb von 10m des Produkts befinden und auf Suchen/Scannen festgelegt sein, um die Verbindung mit dem Produkt herzustellen.

2. Wählen Sie "RYOBI Radio" in der Liste verfügbarer BLUETOOTH Signale Ihres Gerätes, um das Gerät mit dem Produkt zu koppeln. Kein Passwort oder PIN sind für die Verbindung erforderlich.

HINWEIS:

- Wenn das Gerät erfolgreich mit dem Radio gekoppelt ist, hört **bt** auf zu blinken.
 - Wenn ein Gerät mit dem Produkt gekoppelt ist, wird die Information über die Verbindung mit dem Gerät in dem Speicher des Radios gespeichert.
3. Drücken Sie und , um zum vorherigen oder nächsten Track zu wechseln, wenn Sie Audio über ein BLUETOOTH-aktiviertes Gerät streamen.
 4. Drücken Sie **PRESET**, um die Audiowiedergabe anzuhalten und fortzusetzen.

HINWEIS:

- Diese Bedienelemente werden vielleicht nicht von dem BLUETOOTH Gerät und der Anwendung unterstützt.
 - Alle Bedienelemente des BLUETOOTH fähigen Gerätes können normal benutzt werden während es mit dem Produkt gekoppelt ist.
 - Die Lautstärke eines Geräts, das mit dem Produkt verbunden ist, kann mit dem Lautstärkeregel oder mit bzw. des Produkts eingestellt werden.
5. Halten Sie **PRESET** gedrückt, um alle BLUETOOTH-aktivierten Geräte zu trennen.

HINWEIS: Wenn das Gerät getrennt ist, fängt **bt** an zu blinken und das Produkt wird anfangen ein anderes Gerät zu suchen.

FLEXIBLER EINKLAPPBARER FM-EMPFÄNGER

Siehe Abbildung 7.

Damit Störungen oder Elektrorauschen verringert werden, ziehen Sie die Antenne aus oder stellen das Produkt an einen höheren Ort. Die Antenne klappt nach unten und aus dem Weg, wenn sie nicht benutzt wird.

WARTUNG UND PFLEGE

WARNUNG

Das Produkt darf niemals an das Stromnetz angeschlossen sein, wenn Sie Teile zusammenbauen, Einstellungen vornehmen, Reinigen, Wartungsarbeiten durchführen, oder wenn das Produkt nicht benutzt wird. Trennen des Produktes vom Stromnetz verhindert ein unbeabsichtigtes Einschalten, das schwere Verletzungen verursachen könnte.

- Vermeiden Sie beim Reinigen der Plastikteile den Einsatz von Lösungsmitteln. Die meisten Kunststoffe sind anfällig gegen die verschiedensten Arten von kommerziellen Reinigungsmitteln und können durch deren Verwendung beschädigt werden. Benutzen Sie saubere Lappen um Schmutz, Staub, Öl, Fett usw. zu entfernen.



⚠️ WARNUNG

Lassen Sie niemals Bremsflüssigkeiten, Benzine, Produkte auf Erdölbasis, Rostlöser usw. mit den Plastikteilen in Kontakt geraten. Chemikalien können Plastik beschädigen, aufweichen oder zerstören, was zu schweren Verletzungen führen kann.

Verwenden Sie zur Wartung ausschließlich Original-Ersatzteile des Herstellers. Der Einsatz von anderen Teilen kann eine Gefahr verursachen oder das Produkt beschädigen.

SYMBOLE



Sicherheitswarnung



Bitte lesen Sie die Anweisungen sorgfältig durch, bevor Sie das Produkt einschalten.



Stecken Sie keine Kopfhörer in den AUX-Ausgangsport.

Entsorgen Sie Altbatterien, Elektro- und Elektronikaltgeräte nicht als unsortierten Siedlungsabfall.

Altbatterien und Elektro- und Elektronikaltgeräte müssen getrennt gesammelt werden.

Altbatterien, Altakkumulatoren und Lichtquellen müssen aus den Geräten entfernt werden.

Informieren Sie sich bei den örtlichen Behörden oder bei Ihrem Einzelhändler über Recyclingoptionen und die Entsorgungseinrichtung.

Je nach den örtlichen Vorschriften kann der Einzelhandel verpflichtet sein, Altbatterien und Elektro- und Elektronik-Altgeräte unentgeltlich zurückzunehmen. Ihr Beitrag zur Wiederverwendung und zum Recycling von Elektro- und Elektronikaltgeräten trägt dazu bei, den Bedarf an Rohstoffen zu verringern.

Altbatterien, insbesondere lithiumhaltige Batterien, und Elektro- und Elektronik-Altgeräte enthalten wertvolle, wiederverwertbare Materialien, die sich negativ auf die Umwelt und die menschliche Gesundheit auswirken können, wenn sie nicht auf umweltverträgliche Weise entsorgt werden.

Löschen Sie ggf. personenbezogene Daten aus Altgeräten.



Seguridad, desempeño y fiabilidad han sido las prioridades en el diseño de su radio.

USO PREVISTO

El aparato ha sido diseñado para:

- escuchar la radio FM/AM, reproductores MP3 y otros aparatos de audio
- cargar dispositivos habilitados para USB
- transmisión de audio con dispositivos habilitados para BLUETOOTH

Utilice el producto exclusivamente para el uso para el que fue diseñado.

ALERTA DE SEGURIDAD GENERAL

ADVERTENCIA

Lea todas las instrucciones y advertencias de seguridad. No seguir las advertencias e instrucciones correctamente puede provocar descargas eléctricas, incendios y/o daños graves.

- No utilice el aparato cerca del agua.
- Solamente limpie con un paño seco. No utilice líquido de frenos, gasolina, productos derivados del petróleo o disolventes para limpiar la herramienta. Siguiendo esta regla se reduce el riesgo de pérdida de control y deterioro de la carcasa de plástico.
- No bloquee ninguna abertura de ventilación. Instalar en conformidad con las instrucciones del fabricante.
- No coloque el producto en estantes o armarios cerrados sin la ventilación adecuada. Deje una distancia mínima de 5 cm de cualquier otro objeto
- No instale cerca de fuentes de calor como radiadores, rejillas de calefacción, estufas u otros productos (incluidos los amplificadores) que produzcan calor.
- Utilice únicamente los accesorios especificados por el fabricante.
- Encargue todo el mantenimiento al personal de servicio cualificado. Es necesario el mantenimiento en caso de que el aparato haya sufrido algún daño, se haya derramado un líquido o se le haya caído un objeto encima, haya estado expuesto a la lluvia o la humedad, no funcione con normalidad o se haya caído.
- Al realizar el mantenimiento utilice solo piezas de repuesto y accesorios del fabricante. Siga las instrucciones de la sección de mantenimiento de este manual. El uso de piezas no autorizadas o no seguir las instrucciones de mantenimiento puede provocar un riesgo de lesión.
- Conozca el producto Lea el manual del operador. Aprenda las aplicaciones y las limitaciones del

producto, así como los posibles peligros específicos relacionados con él. Si cumple estrictamente estas consignas reducirá la posibilidad de recibir una descarga eléctrica, de incendio o de heridas graves.

- No utilice herramientas eléctricas en atmósferas explosivas, como en presencia de gases, polvos o líquidos inflamables. Las herramientas eléctricas producen chispas que pueden inflamar el polvo o humos.

SEGURIDAD ELÉCTRICA

- Un producto que funciona con batería, con baterías integradas o un paquete de batería independiente sólo debe recargarse con el cargador especificado para la batería. Podría provocar un riesgo de incendio si utiliza un cargador con una batería para la que no está diseñado.
- Utilice sólo productos con baterías específicamente diseñadas para ellos. Utilizar cualquier otro tipo de baterías puede causar un riesgo de incendio.
- Utilice baterías de ion-litio de 18 V.

ADVERTENCIA

Existe peligro de explosión si las pilas no se reemplazan correctamente. Cambiar sólo por el mismo tipo o uno equivalente.

SEGURIDAD PERSONAL

- No utilice este radio para escuchar música u otros programas de audio mientras está utilizando maquinaria. Esto puede provocar distracciones que podrían resultar en lesiones personales graves.
- Este radio es capaz de producir niveles de sonido que pueden llegar a ser peligrosos para la audición a largo plazo. Escuchar música a un volumen alto durante un período de tiempo largo puede causar pérdidas auditivas. Cuanto mayor sea el volumen, menor será el tiempo en el que su audición se vea afectada.

USO Y CUIDADO DE LA HERRAMIENTA

- Cuando la batería no está en uso, manténgala alejada de otros objetos metálicos como clips, monedas, llaves, clavos, tornillos u otros objetos metálicos pequeños que puedan crear una conexión desde una terminal a otra. El cortocircuito de los terminales de la batería puede causar chispas, quemaduras o incendios.
- Mantenga la herramienta seca, limpia y libre de aceite y grasa. Utilice siempre un paño limpio para limpiarlo.
- Los productos de batería no necesitan estar enchufados a una toma de corriente; por lo tanto, están siempre en condiciones de funcionamiento. Sea consciente de los posibles riesgos cuando no utilice el producto a batería o al cambiar accesorios. Si cumple estrictamente estas consignas reducirá la posibilidad de recibir una descarga eléctrica, de incendio o de heridas graves.



- No coloque los productos de batería o las pilas cerca del fuego o fuentes de calor. Esto reducirá el riesgo de explosiones y posiblemente lesiones.
- No aplaste, golpee o dañe la batería. No utilice una batería o un cargador que se haya caído o haya recibido un golpe fuerte. Una batería dañada podría explotar. Deseche correctamente y de forma inmediata una batería que haya caído o que esté dañada.
- Las baterías pueden explotar en presencia de una fuente de ignición, como un piloto. Para reducir el riesgo de lesiones personales graves, nunca use un producto inalámbrico en presencia de una llama expuesta. Si una batería explotase podría despedir desechos y productos químicos. Si se expusiera a estos, debería enjuagar las zonas expuestas con agua inmediatamente.
- No cargue el producto de batería en un lugar húmedo o mojado. Cumple estrictamente estas consignas reducirá la posibilidad de recibir una descarga eléctrica.
- Para obtener mejores resultados, el producto debe cargarse en un lugar donde la temperatura sea superior a 10°C, pero inferior a 38°C. Para reducir el riesgo de lesiones personales graves, no almacene el producto al aire libre o en vehículos.
- Riesgo de situaciones descontroladas cuando se utiliza con temperaturas ambiente inferiores a 0°C o superiores a 40°C.
- Bajo condiciones extremas de funcionamiento y temperatura, podrían ocurrir fugas en la batería. Si el líquido entra en contacto con la piel, enjuáguela inmediatamente con agua y jabón. Si el líquido entra en sus ojos, lávelos con agua limpia durante al menos 10 minutos, y luego acuda a su médico. Si sigue esta norma reducirá el riesgo de lesiones graves.
- Para reducir el riesgo de daños personales o descarga eléctrica, el producto no debería utilizarse o situarse al alcance de niños pequeños.
- Guarde estas instrucciones. Consúltelas con frecuencia y utilícelas para instruir a otras personas que puedan utilizar esta herramienta. Si presta esta herramienta, facilite también estas instrucciones.
- No tire las baterías usadas con la basura de casa ni las queme. Llévelas a un lugar de recogida/eliminación adecuado.
- El aparato no debe exponerse a goteos ni a salpicaduras y no debe colocarse ningún objeto lleno de líquidos, como jarrones, sobre el aparato.
- Las baterías (baterías o pilas instaladas) no deben exponerse a un calor excesivo como el procedente del sol, fuego y otros similares.
- El aparato emplea un acoplador del equipo como elemento de desconexión del suministro eléctrico. El elemento de desconexión debe poder accionarse fácilmente.

ADVERTENCIAS DE SEGURIDAD DE LA BATERÍA ADICIONAL

⚠ ADVERTENCIA

Para reducir el riesgo de incendio, lesión personales y daños al producto debido a un cortocircuito, no sumerja nunca la herramienta, el paquete de baterías o el cargador en líquido ni permita que fluya un fluido dentro de ellos. Los fluidos corrosivos o conductivos, como el agua de mar, ciertos productos químicos industriales y blanqueadores o lejías que contienen, etc., Pueden causar un cortocircuito.

- Sustituir la batería por otra batería de un tipo incorrecto puede suponer un riesgo para la seguridad.
- Arrojar una batería al fuego o a un horno caliente, o aplastar o cortar una batería con medios mecánicos, puede provocar una explosión.
- Dejar una batería en un entorno con unas temperaturas extremadamente altas puede provocar una explosión o la fuga de líquido o gas inflamable.
- Una batería sometida a una presión de aire extremadamente baja puede provocar una explosión o la fuga de líquido o gas inflamable.

TRANSPORTE DE BATERÍAS DE LITIO

Transporte la batería de conformidad con las disposiciones y las normativas locales y nacionales.

Cuando las baterías sean transportadas por un tercero, cumpla los requisitos especiales relativos al embalaje y etiquetado. Asegúrese de que ninguna batería entra en contacto con otra batería o con materiales conductores durante el transporte, proteja los conectores expuestos con tapones o tapas aislantes no conductoras. No transporte baterías con fisuras o fugas. Para más asesoramiento, póngase en contacto con la empresa de distribución.

CONOZCA EL PRODUCTO

Consulte la página 175.

1. Pilas AAA
2. Receptor FM desplegable
3. Controles de panel táctil
4. Asa de transporte, superficie de agarre aislada
5. Bandeja del dispositivo
6. Puerto de la batería
7. Tapa de la batería
8. Altavoces
9. Puerto de salida auxiliar
10. Pantalla LCD retroiluminada
11. Puerto de carga para USB
12. Puerto de entrada auxiliar
13. Compartimiento de la batería
14. Tornillo
15. Batería
16. Cierres
17. Botón de ajustes de reloj



- 18. Pantalla de selección de modo
- 19. Indicador de batería
- 20. Botón de encendido/apagado
- 21. Botón de emisora programada
- 22. Botones de volumen
- 23. Botones de escaneado de frecuencia
- 24. Botón de selección de modo
- 25. Pantalla de bajos
- 26. Pantalla de agudos
- 27. Dispositivo externo (no incluido)
- 28. Cable USB (no incluido)
- 29. Conector auxiliar

MONTAJE

⚠ ADVERTENCIA

No use este producto si no está completamente montado o en caso de que falte o esté dañada alguna de las piezas. El uso de un producto que no está debida y completamente montado o al que le falten piezas o estén dañadas podría resultar en graves lesiones personales.

⚠ ADVERTENCIA

No intente modificar esta herramienta o crear accesorios no recomendados para utilizar con esta herramienta. Cualquier alteración o modificación supone un uso indebido y podría provocar condiciones peligrosas que conduzcan a posibles lesiones personales graves.

FUNCIONAMIENTO

⚠ ADVERTENCIA

Aun cuando esté familiarizado con la herramienta, no deje de estar atento. Recuerde que un descuido de una fracción de segundo es suficiente para provocar daños graves.

⚠ ADVERTENCIA

Retire siempre la batería del producto cuanto esté instalando piezas, limpiándolo o cuando no esté en uso. Eliminar estas fuentes de energía evitará que ocurran accidentes que puedan causar lesiones físicas graves.

⚠ ADVERTENCIA

Este producto no es resistente al agua. No lo sumerja en líquido. No prestar atención a esta advertencia podría causar daños personales.

PRECAUCIÓN

Consulte siempre el manual para saber el uso de cualquier dispositivo como los accesorios. El uso adecuado de cualquier dispositivo conectado al aparato es solo responsabilidad del operador. El uso inadecuado puede dañar el dispositivo o el aparato.

⚠ ADVERTENCIA

Este radio es capaz de producir niveles de sonido que pueden llegar a ser peligrosos para la audición a largo plazo. Escuchar música a un volumen alto durante un período de tiempo largo puede causar pérdidas auditivas. Cuanto mayor sea el volumen, menor será el tiempo en el que su audición se vea afectada.

INSTALACIÓN/RETIRADA DE LAS PILAS AAA

Ver figura 1.

Se recomienda escribir los canales guardados antes de sustituir las pilas AAA.

Hay un margen de tiempo de 15 segundos para cambiar las pilas AAA. Si no cambia las pilas en un plazo de 15 segundos, se perderá la configuración de la radio guardada en la memoria y deberá reconfigurarla.

Utilice siempre baterías alcalinas nuevas para reemplazo.

1. Extraiga la batería, si está instalada.
2. Afloje el tornillo de la cubierta de la batería. Retire la cubierta y colóquela al lado.
3. Instale dos pilas AAA nuevas según los indicadores de polaridad que hay en el interior del compartimiento de pilas.

NOTA: No mezcle pilas viejas y pilas nuevas. No mezcle alcalinas, estándar (carbono-zinc) o recargables (níquel-cádmio).
4. Sustituya la tapa de la batería y apriete bien el tornillo.

INSTALAR/RETIRAR LA BATERÍA

Ver figura 2.

Instalar la batería

1. Coloque la batería en el aparato, alineando la pestaña de la batería con la ranura del orificio de alojamiento de la batería.
2. Asegúrese de que los cierres de la batería encajen en su sitio y que la batería quede fijada al producto antes de que comience a funcionar.
3. Suelte las lengüetas para eliminar la batería.

NOTA: Retire siempre la batería de la radio cuando no esté en uso. Dejar la batería conectada durante periodos de tiempo prolongados puede agotar la batería.

PANTALLA LCD

Ver figura 3.

Cuando la batería está instalada y el aparato encendido (ON), la pantalla LCD mostrará la hora, la frecuencia, el modo y la configuración. Cuando la batería está quitada y las pilas AAA instaladas, la pantalla LCD mostrará solo la hora.

NOTA: Las ilustraciones de la pantalla LCD que se muestran en el manual son solo ejemplos de las frecuencias que puede ver en la radio y no son las frecuencias exactas que puede elegir para oír.

BOTONES DE NAVEGACIÓN DEL MENÚ



Utilice los botones de navegación del menú para encender/apagar el aparato, controlar el volumen, cambiar las frecuencias, cambiar de modo y poner la hora.

ENCENDER Y APAGAR EL APARATO

Ver figura 3.

Pulse para encender/apagar el aparato 

NOTA: Puede que tenga que mantener el botón pulsado durante 3 segundos antes de que el producto se encienda. Si esto ocurre, sustituya las pilas AAA.

NOTA: Cuando el producto esté encendido y tenga una batería instalada, aparecerá  en la pantalla LCD. Si la carga de la batería es baja, se mostrará  de forma intermitente.

Para ayudar a conservar la alimentación por batería, el producto entrará en modo de suspensión aproximadamente una hora después de apagarse. Para salir del modo de suspensión y reiniciar el producto, debe pulsar  en el producto.

SELECTOR DE MODO

Ver figura 3.

■ Pulse **MODE** para desplazarse por los modos disponibles.

Puede elegir entre cuatro modos elegir:

- Modo FM
- Modo AM
- Modo AUX
- Modo BLUETOOTH

AJUSTE DE VOLUMEN



Ver figura 3.

Cuando encienda la radio, volverá a la última configuración de volumen utilizada.

NOTA: Si se retiran las pilas AAA del producto o estas no tienen carga, el volumen volverá a sus ajustes predeterminados.

■ Para aumentar el volumen: 

■ Para reducir el volumen: 



NOTA: Para modificar el volumen rápidamente, mantenga pulsado  o .

PRECAUCIÓN



No utilice el producto al máximo volumen durante un periodo de tiempo prolongado con los bajos y agudos a niveles máximos. Podría provocar daños en los altavoces o amplificadores del producto.



SINTONIZACIÓN DE FM/AM

Ver figura 3.





Utilice  y  para sintonizar la frecuencia de radio deseada. La frecuencia seleccionada se muestra en la pantalla LCD.

Para sintonizar la frecuencia manualmente:

Pulse brevemente  o  (no pulse y mantenga pulsado) para sintonizar los pasos de frecuencia de uno en uno.

1. Pulse y suelte  para sintonizar un frecuencia inferior.
2. Pulse y suelte  para sintonizar un frecuencia superior.

Para sintonizar la frecuencia automáticamente:

1. Pulse y suelte  o  durante un segundo para sintonizar las frecuencias automáticamente.
2. Pulse  o  para detener la búsqueda y seleccionar una frecuencia.



Para disminuir las interferencias y el ruido eléctrico ajuste la posición de la antena o mueva el aparato a un lugar más alto.

ALMACENAR UNA PRECONFIGURACIÓN EN LA MEMORIA

Ver figura 3.

La memoria almacena hasta 20 frecuencias a medida que se preconfiguran en la memoria de la radio. Puede memorizar hasta 10 frecuencias de FM y 10 frecuencias de AM.

Para almacenar una frecuencia en la memoria:

1. Sintonice la frecuencia FM o AM que desee.
2. Pulse y mantenga pulsado **PRESET** hasta que aparezca "MEMORY" y la posición predeterminada en la pantalla.
3. Pulse  y  para elegir un número de posición predeterminada.

NOTA: Hay 10 posiciones preconfiguradas para FM

y 10 para AM. Solo puede guardarse una emisora de radio en cada posición preconfigurada.

4. Vuelva a pulsar **PRESET** para guardar la frecuencia.

Sintonizar las emisoras preconfiguradas (modo FM/AM):

- Pulse y suelte **PRESET** para desplazarse por cada número de posición predeterminada y su frecuencia asociada.

FUNCIÓN DEL ECUALIZADOR

Para ajustar la configuración de graves y agudos:

1. Pulse y mantenga pulsado **MODE** hasta que se muestre "b" (BAJOS). Pulse de nuevo y aparecerá "t" (agudo).
2. Pulse o hasta alcanzar el nivel de bajos o agudos (de -5 a 5) deseado. Pulse **MODE** para guardar su selección.

CONFIGURAR EL RELOJ

Ver figura 3.

Pulse **CLOCK** para visualizar la frecuencia en la pantalla digital durante 10 segundos. La pantalla volverá al tiempo actual transcurridos 10 segundos.

NOTA: En todos los modos, se ve el tiempo por defecto.

Para configurar el reloj:

1. Pulse y mantenga pulsado **CLOCK** hasta que parpadee la hora.
2. Pulse o para seleccionar la hora.
3. Pulse y suelte **CLOCK** para fijar la configuración de hora. Los minutos parpadearán.
4. Pulse o para seleccionar el minuto deseado.
5. Vuelva a pulsar y mantenga pulsado **CLOCK** para confirmar la hora. El reloj está configurado.

NOTA: Si retira las pilas AAA o pierden carga durante más de 15 segundos, perderá la configuración del reloj. La configuración no resulta afectada si se retira la batería de 18 V.

MODO AUXILIAR

Ver figura 3 - 4.

El producto puede usarse como un amplificador para reproductores de MP3 o CD, smartphones, tabletas y otros dispositivos de música.

Para usar el modo auxiliar:

1. Pulse **MODE** hasta que se resalte el modo AUX.
2. Conecte el cable auxiliar (no incluido) al dispositivo.

3. Conecte el otro extremo del cable auxiliar al puerto de salida auxiliar.

NOTA:

- El dispositivo externo debe estar encendido y en modo de reproducción para que se escuche el sonido a través de los altavoces.
- Todos los controles del dispositivo externo pueden usarse con normalidad mientras esté conectado a la radio.
- El volumen de cualquier dispositivo conectado mediante el cable auxiliar puede ajustarse usando el control del volumen para dicho dispositivo o utilizando o del producto.
- Apagar el producto no hará que se apague el dispositivo externo.
- El cable auxiliar no proporciona función de carga.

4. Para completar las instrucciones de funcionamiento del dispositivo conectado consulte siempre el manual del mismo.

La bandeja del dispositivo puede usarse para guardar su dispositivo externo.

NOTA: La bandeja del dispositivo no puede fijar dispositivos externos.

NOTA: El puerto AUX OUT está destinado a conectar únicamente altavoces externos. No conecte auriculares en el puerto de salida auxiliar. El volumen de este puerto está fijado en un nivel máximo y no se puede bajar con pulsaciones. El volumen se puede ajustar únicamente desde el altavoz externo. Cuando el volumen esté fijado en 0 desde la radio, al altavoz externo quedará silenciado.

USO DEL PUERTO DE CARGA USB

Ver figura 5.

El puerto de carga USB ofrece potencia de carga de hasta 2 amperios para su teléfono móvil, reproductor de MP3, tableta u otros dispositivos USB.

PRECAUCIÓN

Tratar de cargar dispositivos con una tensión superior a los 2 amperios podría dañar el puerto de carga USB o el dispositivo.

1. Conecte un extremo del cable USB (no suministrado) a su dispositivo USB.
2. Conecte el otro extremo del cable USB (no suministrado) al puerto de carga del USB para empezar a cargar el dispositivo.

NOTA: El puerto de carga USB solo suministra alimentación; no aporta la capacidad de comunicar datos.

Cuando el producto funcione con alimentación de la batería, el puerto de carga USB seguirá funcionando durante aproximadamente 1 hora después de apagar el



producto. Si el producto continúa inactivo después de este tiempo, la carga se detendrá. Encienda el producto para reanudar el funcionamiento.

USO DE ESTE APARATO CON UN DISPOSITIVO HABILITADO PARA BLUETOOTH (NO INCLUIDO)

Ver figura 6.

1. Pulse **MODE** hasta que se resalte el modo BLUETOOTH.



NOTA:

- Cuando el aparato está en modo BLUETOOTH intentará emparejarse con un dispositivo habilitado para BLUETOOTH y **bt** aparecerá en la pantalla LCD.
- El aparato intentará automáticamente conectarse al último dispositivo con el que se emparejara. Si no puede establecer la conexión en 5 segundos el aparato se pondrá disponible para otros dispositivos de BLUETOOTH.
- Los dispositivos habilitados con BLUETOOTH deben estar en un rango de 10 m del producto y estar configurados para buscar y conectarse con el producto.

2. Seleccione "Ryobi Stereo" en la lista de señales de BLUETOOTH de su dispositivo para emparejar el dispositivo y el aparato. No hace falta PIN ni contraseña para la conexión.



NOTA:

- Cuando el dispositivo se haya emparejado correctamente con la radio **bt** dejará de parpadear.
- Cuando un dispositivo se ha emparejado al producto, la información para conectarse se guarda en la memoria de la radio.

3. Pulse  y  para ir a la pista anterior o siguiente al retransmitir audio desde un dispositivo habilitado con BLUETOOTH.

4. Pulse y suelte **PRESET** para pausar y reproducir el audio.

NOTA:

- Es posible que la aplicación y el dispositivo con BLUETOOTH no sea compatible con estos controles.
- Todos los controles del dispositivo habilitado para BLUETOOTH pueden usarse con normalidad mientras el aparato está emparejado.
- El volumen de cualquier dispositivo conectado al producto puede ajustarse usando el control del volumen para dicho dispositivo o pulsando  o  en el producto.

5. Pulse y mantenga pulsado **PRESET** para desconectar todos los dispositivos habilitados con BLUETOOTH.

NOTA: Cuando el dispositivo en cuestión está

desconectado, **bt** empieza a parpadear en la pantalla LCD y el aparato empieza a buscar otro dispositivo.

RECEPTOR FM DESPLEGABLE FLEXIBLE

Ver figura 7.

Para disminuir las interferencias o el ruido eléctrico despliegue la antena o mueva el aparato a un lugar más alto. La antena se pliega para no estorbar cuando no está en uso.

MANTENIMIENTO

⚠ ADVERTENCIA

El aparato nunca debe estar conectado a una fuente eléctrica mientras se estén montando las piezas, realizando ajustes, limpiando, llevando a cabo el mantenimiento o cuando no esté en uso. Apagar el aparato evitará que se ponga en marcha accidentalmente y cause lesiones graves.

- Evite el uso de disolventes para limpiar las piezas de plástico. La mayoría de los plásticos se dañan con diferentes tipos de disolventes comerciales y se pueden dañar con su uso. Utilice un paño limpio para retirar las impurezas, el polvo, el aceite, la grasa, etc.

⚠ ADVERTENCIA

No permita en ningún momento que las piezas de plástico entren en contacto con líquido de frenos, gasolina, productos derivados del petróleo, aceites penetrantes, etc. Los productos químicos pueden dañar, destruir o debilitar el plástico, lo que puede ocasionar graves daños personales.

En las operaciones de reparación, utilice solo piezas de repuesto originales del fabricante. El uso de otras piezas puede ocasionar riesgos o daños en el producto.

SÍMBOLOS



Alerta de seguridad



Por favor, lea atentamente las instrucciones antes de encender el producto.



No conecte auriculares en el puerto de salida auxiliar.



No deseche los residuos de baterías, aparatos eléctricos y electrónicos como residuos municipales no clasificados.

Los residuos de baterías, aparatos eléctricos y electrónicos se deben recoger de forma independiente.

Los residuos de baterías, acumuladores y fuentes de luz se deben retirar de los aparatos.

Consulte a sus autoridades locales o a su vendedor para obtener información sobre reciclaje y puntos de recogida.

De acuerdo con lo establecido en las normativas locales, los establecimientos minoristas pueden tener la obligación de recuperar los residuos de baterías, aparatos eléctricos y electrónicos de forma gratuita.

Su contribución a la hora de reutilizar y reciclar los residuos de baterías y los residuos de aparatos eléctricos y electrónicos ayuda a reducir la demanda de materias primas.

Los residuos de baterías, en especial las que contienen litio, y los residuos de aparatos eléctricos y electrónicos contienen materiales valiosos que se pueden reciclar, y que podrían afectar de forma negativa al medio ambiente y a la salud humana si no se desechan de un modo medioambientalmente responsable.

Si lo hubiera, elimine cualquier dato personal de los residuos de los aparatos.



EN
FR
DE
ES
IT
NL
PT
DA
SV
FI
NO
RU
PL
CS
HU
RO
LV
LT
ET
HR
SL
SK
BG
UK
TR
EL

E' stata data massima priorità a sicurezza, prestazioni e affidabilità nel design di questa radio.

UTILIZZO

Prodotto progettato per:

- riprodurre radio FM/AM, player MP3 e altri dispositivi audio
- caricare dispositivi con cavo USB
- ascoltare audio in streaming da dispositivi dotati di BLUETOOTH

Non utilizzare il prodotto in modi diversi da quelli indicati.

AVVERTENZE GENERALI DI SICUREZZA

⚠ AVVERTENZE

Leggere tutti gli avvertimenti e le istruzioni di sicurezza. La mancata osservanza delle avvertenze e delle istruzioni potrà causare scosse elettriche, incendi e/o gravi lesioni personali.

- Non utilizzare il prodotto accanto all'acqua.
- Pulire sempre con un panno asciutto. Non utilizzare liquidi per freni, prodotti a base di benzina o petrolio o solventi per pulire l'utensile. Seguire queste norme ridurrà il rischio di perdita di controllo e deterioramento della plastica esterna.
- Non bloccare le griglie di ventilazione. Montare seguendo le istruzioni della ditta produttrice.
- Non posizionare il prodotto su librerie chiuse o scaffali senza una adeguata ventilazione. Lasciare una distanza minima di 5 cm da qualsiasi oggetto estraneo.
- Non posizionare il prodotto accanto a fonti di calore come radiatori, pompe di calore, stufe o altri prodotti (compreso amplificatori) che producono calore.
- Utilizzare solo accessori ed elementi specificati dalla ditta produttrice.
- Per tutte le operazioni di manutenzione rivolgersi a personale specializzato. Si dovranno svolgere le dovute operazioni di manutenzione quando il prodotto è danneggiato, se sono stati versati liquidi sullo stesso o se sono caduti degli oggetti sul prodotto, se il prodotto è stato esposto a pioggia o umidità e non funziona normalmente, o se è caduto.
- Quando si svolgono le operazioni di manutenzione, utilizzare solo parti di ricambio, accessori ed elementi della ditta produttrice. Seguire le istruzioni nella sezione manutenzione del presente manuale. L'utilizzo di parti non autorizzate o la mancata osservanza delle istruzioni di manutenzione potrà causare delle lesioni.
- Familiarizzare con il prodotto Leggere attentamente il manuale d'istruzioni. Imparare a conoscere le applicazioni e limitazioni del prodotto come pure i rischi

potenziali specifici correlati allo stesso. Il rispetto di tali norme limita il rischio di scosse elettriche, incendi o lesioni gravi.

- Non mettere in funzione gli elettrodomestici in atmosfere esplosive, come in presenza di liquidi infiammabili, gas o polvere. Gli elettrodomestici creano scintille che potranno causare incendi se a contatto con polveri o vapori.

SICUREZZA ELETTRICA

- Un prodotto a batterie con un gruppo batterie integro o con un gruppo batterie separato deve essere ricaricato solo con il caricatore specificato per le batterie. Un caricatore che potrà essere adatto per un tipo di batteria potrà rappresentare un rischio di incendio quando viene utilizzato con un'altra batteria.
- Utilizzare un prodotto che funziona a batterie solo con un gruppo batterie specificatamente progettato. L'utilizzo di batterie comuni potrà rappresentare un rischio di incendio.
- Utilizzare gruppi batterie agli ioni di litio da 18 V.

⚠ AVVERTENZE

La batteria potrà esplodere se inserita in modo non corretto. Sostituire solo con pile dello stesso tipo o di un tipo equivalente.

SICUREZZA PERSONALE

- Non utilizzare la radio per ascoltare musica o altri programmi audio mentre si utilizza il dispositivo. In caso contrario ci si potrà distrarre provocando gravi lesioni personali.
- Questa radio è in grado di riprodurre i livelli di suono eventualmente pericolosi per l'udito a lungo termine. Ascoltare musica ad alto volume per un lungo periodo di tempo potrà causare perdita di udito dovuta al rumore. Più alto il volume, inferiore sarà il tempo che si impiegherà prima che il programma da riprodurre verrà interessato.

UTILIZZO E MANUTENZIONE UTENSILE

- Quando il gruppo batterie non viene utilizzato, tenerlo lontano da altri oggetti metallici come fermagli, monete, chiavi, chiodi, viti, o altri piccoli oggetti che potranno creare connessioni da un terminale all'altro. Cortocircuitare i terminali delle batterie potrà causare scintille, scottature o incendi.
- Mantenere l'utensile asciutto e pulito e rimuovere eventuali tracce di sporco e grasso. Utilizzare sempre un panno pulito quando si pulisce la macchina.
- I prodotti a batteria non devono essere collegati a una presa elettrica; perciò sono sempre in grado di funzionare. Fare attenzione agli eventuali rischi che si corrono quando non si utilizza il prodotto o quando si caricano gli accessori. Il rispetto di tali norme limita il

rischio di scosse elettriche, incendi o lesioni gravi.

- Non posizionare i prodotti a batteria o le loro batterie vicino a fuoco o fonti di calore. Ciò ridurrà il rischio di esplosione e lesioni alla persona.
- Non schiacciare, far cadere o danneggiare il gruppo batterie. Non utilizzare un gruppo batterie o un caricatore se gli stessi sono caduti o sono danneggiati. Una batteria danneggiata può esplodere. Smaltire correttamente una batteria caduta o danneggiata.
- Le batterie possono esplodere in presenza di una fonte di accensione come una luce pilota. Per ridurre il rischio di gravi lesioni personali, non utilizzare prodotti senza cavi in presenza di una fiamma viva. In caso di esplosione le batterie perderanno liquidi e potranno scagliare in aria parti. Nel caso di contatto con il liquido delle batterie, lavarsi immediatamente.
- Non ricaricare il prodotto a batteria in luoghi umidi o bagnati. Il rispetto di tali norme limita il rischio di scosse elettriche.
- Per risultati ottimali, caricare le batterie in un luogo ove la temperatura sia superiore ai 10°C e inferiore ai 38°C. Per ridurre il rischio di gravi lesioni personali, non riporre all'esterno o all'interno di veicoli.
- Si potranno verificare situazioni non controllabili se l'utensile viene utilizzato a una temperatura inferiore ai 0°C o superiore ai 40°C.
- In condizioni di utilizzo o a temperature estreme, la batteria potrà perdere liquidi. Nel caso in cui il liquido entri in contatto con la pelle, lavarsi immediatamente con acqua e sapone. Nel caso in cui il liquido entri in contatto con gli occhi, lavarsi con acqua pulita per almeno 10 minuti, quindi rivolgersi immediatamente a un medico. Seguire questa norma ridurrà il rischio di gravi lesioni alla persona.
- Per ridurre il rischio di lesioni personali e scosse elettriche il prodotto non dovrà essere manipolato da bambini o posizionato in luoghi dove potrà essere raggiunto da bambini.
- Conservare queste istruzioni. Far spesso riferimento alle istruzioni e utilizzarle per istruire altri operatori che potranno utilizzare l'utensile. Prestare l'utensile sempre assieme a queste istruzioni.
- Non smaltire gruppi batterie utilizzati con i rifiuti domestici né tentare di bruciarli. Portarli presso un centro smaltimento/raccolta adeguato.
- L'apparecchio non deve essere esposto a gocce o schizzi; nessun oggetto ripieno di liquidi, come un vaso, deve essere collocato vicino all'apparecchio.
- Le batterie (i pacchi batteria o le batterie installate) non devono essere esposte a calore eccessivo come luce solare, fuoco e simili.
- L'apparecchio utilizza un accoppiatore per scollegare il dispositivo dalla rete di alimentazione. Il dispositivo di disconnessione deve rimanere facilmente accessibile.

AVVERTENZE AGGIUNTIVE PER LA SICUREZZA DELLA BATTERIA

▲ AVVERTENZE

Per ridurre il rischio d'incendio, di lesioni o di danni al prodotto causati da corto circuito, non immergere mai l'utensile, la batteria ricaricabile o il carica batterie in un liquido e non lasciare mai penetrare alcun liquido all'interno dei dispositivi e delle batterie. I fluidi corrosivi o conduttori come acqua salata, alcuni agenti chimici, agenti candeggianti o prodotti contenenti agenti candeggianti potrebbero provocare un corto circuito.

- La sostituzione della batteria con una di tipo errato può annullare le protezioni.
- Una batteria gettata nel fuoco o messa in un forno caldo, nonché schiacciata meccanicamente o tagliata, può esplodere.
- Una batteria lasciata in un ambiente dalla temperatura estremamente elevata può esplodere o può subire la fuoriuscita di liquidi o gas infiammabili.
- Una batteria soggetta a una pressione atmosferica estremamente bassa può esplodere o può subire la fuoriuscita di liquidi o gas infiammabili.

TRASPORTARE BATTERIE AL LITIO

Trasportare la batteria secondo quanto indicato dalle norme e regolamentazioni locali e nazionali.

Seguire tutte le istruzioni speciali riportate sulla scatola e sull'etichetta quando si fanno trasportare batterie da eventuali terzi. Assicurarsi che le batterie non entrino in contatto con altre batterie o materiali conduttivi durante il trasporto proteggendo i connettori esposti con tappi isolanti, non conduttivi o nastro adesivo. Non trasportare batterie rotte o che perdono liquidi. Rivolgersi alla ditta distributrice per ulteriori consigli.

FAMILIARIZZARE CON IL PRODOTTO

Vedere a pagina 175.

1. Batterie AAA
2. Antenna FM pieghevole
3. Controlli su tastierino
4. Manico per il trasporto con superficie isolata antiscivolo
5. Vassoio del dispositivo
6. Porta batterie
7. Coperchio vano batterie
8. Altoparlanti
9. Porta di uscita ausiliaria
10. Display LCD retroilluminato
11. Porta di ricarica USB dedicata
12. Porta di ingresso ausiliaria
13. Vano batterie
14. Viti
15. Gruppo batterie
16. Linguette
17. Pulsante di impostazione dell'orologio

- 18. Display di selezione della modalità
- 19. Indicatore pacco batteria
- 20. Tasto acceso/spento
- 21. Pulsante stazione preselezionata
- 22. Pulsanti del volume
- 23. Pulsanti scansione frequenza
- 24. Pulsante selezione modalità
- 25. Display bassi
- 26. Display alti
- 27. Dispositivo esterno (non incluso)
- 28. Cavo USB (non incluso)
- 29. Connettore ausiliario

MONTAGGIO

⚠ AVVERTENZE

Non utilizzare il prodotto se non viene montato completamente o se manca di alcune parti o è danneggiato. Utilizzare un prodotto non adeguatamente e correttamente montato o con parti danneggiate o mancanti potrà causare gravi lesioni personali.

⚠ AVVERTENZE

Non tentare di modificare l'utensile o creare accessori non raccomandati per l'utilizzo con questo utensile. Tali modifiche equivalgono a un utilizzo non consentito e possono causare situazioni pericolose in grado di provocare gravi lesioni fisiche.

FUNZIONAMENTO

⚠ AVVERTENZE

Fare sempre attenzione, anche dopo avere acquisito dimestichezza con l'apparecchio. Non dimenticare mai che basta un secondo di distrazione per ferirsi in modo grave.

⚠ AVVERTENZE

Rimuovere sempre il gruppo batterie dal prodotto quando si montano o puliscono parti, o quando il prodotto non viene utilizzato. Rimuovere queste fonti di energia eviterà l'avvio accidentale che potrà causare gravi lesioni alla persona.

⚠ AVVERTENZE

Prodotto non resistente all'acqua. Non sommergere in un liquido. La mancata osservanza di questo avvertimento potrà causare gravi lesioni alla persona.

ATTENZIONE

Fare sempre riferimento al manuale d'istruzioni per qualsiasi dispositivo raccomandato da utilizzare come un accessorio o un ulteriore elemento. La responsabilità dell'utilizzo corretto di qualsiasi dispositivo, quando collegato al prodotto, è a carico dell'operatore. Un utilizzo incorretto potrà danneggiare il dispositivo o il prodotto.

⚠ AVVERTENZE

Questa radio è in grado di riprodurre i livelli di suono eventualmente pericolosi per l'udito a lungo termine. Ascoltare musica ad alto volume per un lungo periodo di tempo potrà causare perdita di udito dovuta al rumore. Più alto il volume, inferiore sarà il tempo che si impiegherà prima che il programma da riprodurre verrà interessato.

INSTALLARE/RIMUOVERE BATTERIE FORMATO AAA

Vedere la figura 1.

Si consiglia di appuntarsi i canali salvati prima di sostituire le batterie AAA.

Il lasso di tempo permesso per la sostituzione delle batterie AAA è di 15 minuti. Nel caso in cui le batterie non verranno sostituite entro 15 secondi, la radio perderà tutte le impostazioni precedentemente salvate in memoria che dovranno essere riprogrammate.

Utilizzare sempre nuove batterie quando si sostituiscono le batterie vecchie con le nuove.

1. Rimuovere il gruppo batterie, se installato.
2. Allentare le viti dal vano batterie. Togliere il coperchio e metterlo da parte.
3. Installare due nuove batterie AAA rispettando gli indicatori di polarità all'interno del vano batterie.

NOTE: Non mescolare batterie vecchie e nuove. Non mescolare batterie alcaline, standard (carbonio-zinco), o ricaricabili (nickel-cadmio).

4. Sostituire il coperchio del vano batterie e serrare la vite per fissare il tutto.

INSTALLARE/RIMUOVERE IL GRUPPO BATTERIE.

Vedere la figura 2.

Per installare il gruppo batterie

1. Posizionare il gruppo batterie nel prodotto, allineare la costoletta sul gruppo batterie con il solco sulla porta del gruppo batterie.
2. Assicurarsi che i fermi sul pacco batteria scattino in posizione e la batteria sia fissata al prodotto prima di iniziare qualsiasi operazione.
3. Rilasciare le linguette per rimuovere il gruppo batterie.



NOTE: Rimuovere sempre il gruppo batterie dalla radio quando non viene utilizzato. Lasciare il pacco batteria collegato per lunghi periodi di tempo può scaricare la batteria.

DISPLAY A LCD

Vedere la figura 3.

Quando un gruppo batterie viene installato e il prodotto si trova sulla posizione ON (Acceso), il display a LCD visualizzerà ora, frequenza, modalità e impostazioni. Quando il gruppo batterie viene rimosso e le batterie AAA vengono installate, il display a LCD visualizzerà solo l'ora.

NOTE: Le illustrazioni del display a LCD visualizzate nel manuale sono solo esempi di frequenze che sarà possibile visualizzare sulla radio e non sono le frequenze esatte che si potrà scegliere di ascoltare.

TASTI DI NAVIGAZIONE MENU

Utilizzare i tasti di navigazione menu per accendere e spegnere il prodotto, controllare il volume, cambiare le frequenze, passare da una modalità all'altra e impostare l'ora.

ACCENDERE E SPEGNERE IL PRODOTTO

Vedere la figura 3.

Premere per accendere o spegnere il prodotto

NOTE: Potrebbe essere necessario tenere premuto il pulsante per un massimo di 3 secondi prima dell'avvio del prodotto. In tal caso, sostituire le batterie AAA.

NOTE: Quando il prodotto è acceso e il bacco batteria è installato, verrà visualizzato sul display LCD. Se la batteria è scarica, verrà visualizzato un lampeggiante.

Per contribuire a preservare la carica della batteria, il prodotto attiverà automaticamente la modalità sospensione dopo circa 1 ora dallo spegnimento. Per uscire dalla modalità di sospensione e riavviare il prodotto, è necessario premere il sul prodotto.

SELETTORE DI MODALITÀ

Vedere la figura 3.

- Premere **MODE** per scorrere le modalità disponibili.

E' possibile scegliere tra quattro modalità:

- Modalità FM
- Modalità AM
- Modalità AUX
- Modalità BLUETOOTH

REGOLAZIONE DEL VOLUME

Vedere la figura 3.

Una volta accesa la radio, l'apparecchio tornerà all'ultimo volume impostato.

NOTE: Se le batterie AAA vengono rimosse dal prodotto

o sono scariche, il volume tornerà alle impostazioni predefinite.

- Per aumentare il volume:
- Per diminuire il volume:

NOTE: Per modificare rapidamente il volume, mantenere premuto o .

ATTENZIONE

Non utilizzare il prodotto al massimo volume per un periodo prolungato di tempo con i bassi e gli alti ai massimi livelli. Ciò potrebbe causare danni agli altoparlanti e/o gli amplificatori integrati.

REGOLAZIONE FM/AM

Vedere la figura 3.

Utilizzare e per sintonizzare la radio sulla frequenza desiderata. La frequenza selezionata viene visualizzata sul display LCD.

Per posizionarsi sulla frequenza manualmente:

Premere brevemente o (non tenere premuto) per sintonizzare la radio su una frequenza alla volta.

1. Premere e rilasciare per sintonizzare la radio su una frequenza più bassa.
2. Premere e rilasciare per sintonizzare la radio su una frequenza più alta.

Per regolare la frequenza automaticamente:

1. Premere e mantenere premuto o per un secondo per sintonizzare automaticamente la radio su una frequenza.
2. Premere o per interrompere la scansione e selezionare una frequenza.

Per diminuire le interferenze o il rumore elettrico, regolare la posizione dell'antenna o spostare il prodotto a un'altezza superiore.

SALVARE IMPOSTAZIONI PRESETTATE IN MEMORIA

Vedere la figura 3.

Il dispositivo di memoria permette di risparmiare fino a 20 frequenze predefinite nella memoria della radio. E' possibile salvare fino a 10 frequenze per ogni modalità FM e AM.

Per salvare una frequenza in memoria:

1. Sintonizzarsi alla frequenza FM o AM desiderata.
2. Premere e mantenere premuto **PRESET** fino a visualizzare "MEMORIA" e il numero della posizione predefinita lampeggerà sullo schermo.





3. Premere e per scegliere un numero di posizione preselezionata.

NOTE: Sono disponibili 10 posizioni preimpostate per FM e 10 per AM. È possibile salvare solo una stazione in ciascuna posizione preimpostata.

4. Premere di nuovo **PRESET** per memorizzare la frequenza.

Per sintonizzarsi sui canali preimpostati (modalità fm o am):

- Premere e rilasciare **PRESET** per scorrere ciascun numero di posizione preselezionata e la relativa frequenza.

FUNZIONE EQUALIZZATORE.

Per regolare le impostazioni basso e/o toni acuti:

1. Premere e mantenere premuto **MODE** fino a visualizzare "b" (BASSI). Premere di nuovo per visualizzare la lettera "t" (TREBLE-Toni acuti).
2. Premere o fino a raggiungere il livello di bassi e alti desiderato (da -5 a 5). Premere **MODE** per memorizzare la selezione.

IMPOSTARE L'OROLOGIO

Vedere la figura 3.

Premere **CLOCK** per visualizzare la frequenza sul display digitale per 10 secondi. Il display ritornerà all'orario corrente dopo 10 secondi.

NOTE: In tutte le modalità, l'ora è la visualizzazione predefinita.

Per impostare l'orologio:

1. Premere e mantenere premuto **CLOCK** fino a che non lampeggiano le cifre relative all'ora.
2. Premere o per selezionare l'ora.
3. Premere e rilasciare **CLOCK** per bloccare l'impostazione dell'ora. I minuti lampeggiano.
4. Premere o per selezionare i minuti desiderati.
5. Premere e rilasciare di nuovo **CLOCK** per confermare l'orario. L'orologio è ora impostato.

NOTE: Nel caso in cui le batterie AAA vengano rimosse o perdano la carica per più di 15 secondi, le impostazioni dell'orologio verranno perse. Le impostazioni non sono interessate dalla rimozione della batteria da 18 V.

MODALITÀ AUSILIARIA

Vedere la figura 3 - 4.

Il prodotto può essere utilizzato come un amplificatore per lettori MP3, lettori CD, smartphone, tablet e altri dispositivi musicali.

Per utilizzare la modalità ausiliaria:

1. Premere **MODE** fino a evidenziare la modalità AUX.
2. Collegare il cavo ausiliario (non incluso) al dispositivo.
3. Collegare l'altra estremità del cavo ausiliario alla porta di ingresso ausiliaria.

NOTE:

- Il dispositivo esterno deve essere acceso e in modalità di riproduzione per poter ascoltare l'audio dagli altoparlanti.
 - Tutti i controlli del dispositivo esterno possono essere utilizzati normalmente quando il dispositivo è collegato alla radio.
 - Il volume di qualsiasi dispositivo collegato mediante il cavo ausiliario può essere regolato utilizzando il controllo del volume del dispositivo stesso oppure oppure selezionando sul prodotto.
 - Spegnendo il prodotto non si spegnerà il dispositivo esterno.
 - Il cavo ausiliario non garantisce la funzione carica.
4. Per istruzioni di funzionamento complete per il dispositivo collegato, fare sempre riferimento al manuale incluso con il proprio dispositivo.

Il vassoio del dispositivo può essere utilizzato per conservare il dispositivo esterno.

NOTE: Il vassoio del dispositivo non consente di fissare i dispositivi esterni.

NOTE: La porta AUX OUT viene utilizzata per collegare esclusivamente gli altoparlanti esterni. Non collegare le cuffie alla porta di uscita ausiliaria. Il volume di questa porta è impostato al massimo livello e non può essere abbassato premendo . È possibile regolare esclusivamente il volume dell'altoparlante esterno. Quando il volume è impostato su 0 dalla radio, il volume dell'altoparlante esterno viene disattivato.

UTILIZZARE L'APPOSITA PORTA DI CARICA USB

Vedere la figura 5.

La porta di ricarica USB dedicata fornisce alimentazione fino a 1 A per telefoni cellulari, lettori MP3, tablet e altri dispositivi USB.

ATTENZIONE

Non tentare di caricare dispositivi con corrente nominale superiore a 2 A in quanto potrebbe danneggiare la porta di ricarica USB dedicata o il dispositivo.

1. Collegare l'estremità di un cavo USB (non fornito) al proprio dispositivo USB.
2. Collegare l'altra estremità del cavo USB (non fornito) all'apposita porta di carica USB per iniziare a caricare il dispositivo.



NOTE: L'apposita porta di carica USB fornisce solo energia; non supporta il trasferimento di dati.

Quando il dispositivo è alimentato a batteria, la porta di ricarica USB dedicata continuerà a funzionare per circa 1 ora dallo spegnimento del prodotto. Se il prodotto rimane inattivo dopo questo periodo di tempo, la carica verrà interrotta. Accendere il prodotto per riprendere il funzionamento.

UTILIZZARE UN DISPOSITIVO CON BLUETOOTH (NON INCLUSO) CON IL PRODOTTO.

Vedere la figura 6.

1. Premere **MODE** fino a evidenziare la modalità BLUETOOTH.



NOTE:

- Quando il prodotto si trova nella modalità BLUETOOTH, tenterà di allinearsi con un dispositivo con BLUETOOTH e le lettere **bt** lampeggeranno sul display a LCD.
- Il prodotto tenterà di collegarsi automaticamente all'ultimo dispositivo con il quale è stato sincronizzato. Se non si può stabilire un collegamento entro cinque secondi, il prodotto tenterà di entrare in contatto con altri dispositivi dotati di BLUETOOTH.
- I dispositivi dotati di connettività BLUETOOTH devono essere collocati entro 10 m dal prodotto e impostati su cerca/effettua scansione per accoppiarsi al prodotto.

2. Selezionare "Ryobi Stereo" dalla lista di dispositivi disponibili con segnale BLUETOOTH per sincronizzare il dispositivo e il prodotto. Non si richiede alcuna password o PIN per il collegamento.

NOTE:



- Quando il dispositivo è stato sincronizzato correttamente con la radio, le lettere **bt** smetteranno di lampeggiare.
- Quando un dispositivo viene sincronizzato con il prodotto, informazioni per collegarsi al dispositivo vengono salvate nella memoria della radio.

3. Premere  e  per passare alla traccia precedente o successiva durante lo streaming di audio da un dispositivo BLUETOOTH.

4. Premere e rilasciare **PRESET** per scegliere di avviare o interrompere la riproduzione audio.

NOTE:

- Questi controlli potranno non essere supportati dal dispositivo BLUETOOTH e dall'applicazione.
- Tutti i dispositivi BLUETOOTH potranno essere utilizzati normalmente quando sincronizzati con il prodotto.
- Il volume di qualsiasi dispositivo accoppiato con il prodotto può essere regolato utilizzando il controllo del volume del dispositivo stesso oppure premendo

 o  sul prodotto.

5. Premere e mantenere premuto **PRESET** per interrompere la connessione con qualsiasi dispositivo BLUETOOTH.

NOTE: Quando il dispositivo viene scollegato, le lettere **bt** inizieranno a lampeggiare nel display a LCD e il prodotto inizierà a cercare un altro dispositivo.

ANTENNA FM FLESSIBILE PIEGHEVOLE

Vedere la figura 7.

Per diminuire le interferenze o il rumore elettrico, estendere l'antenna o posizionare il prodotto a una altezza superiore. L'antenna si può ripiegare verso il basso e su sé stessa quando il dispositivo non viene utilizzato.

MANUTENZIONE

AVVERTENZE

Questo prodotto non dovrà mai essere collegato all'alimentazione mentre si montano le sue parti, svolgono regolazioni, operazioni di pulizia e manutenzione o quando il prodotto non viene utilizzato. Scollegare il prodotto per prevenire l'avvio accidentale che potrà causare gravi lesioni.

- Evitare di utilizzare solventi quando si puliscono le parti in plastica. La maggior parte dei materiali plastici è soggetta a danni di vario tipo da solventi commerciali e può essere danneggiata dal contatto con gli stessi. Utilizzare un panno pulito per rimuovere tracce di sporco, polvere, olio, grasso, ecc.

AVVERTENZE

Non lasciare che liquidi per freni, benzina, prodotti a base di petrolio, oli penetranti, ecc. entrino in contatto con le parti in plastica. Le sostanze chimiche potranno danneggiare, indebolire o distruggere la plastica, il che potrà risultare in gravi lesioni personali.

Quando si svolgono operazioni di manutenzione, utilizzare solo parti di ricambio originali della ditta produttrice. Utilizzare parti di ricambio diverse potrebbe causare rischi o danneggiare il prodotto.

SIMBOLI



Indicazioni sicurezza



Leggere attentamente le istruzioni prima di utilizzare il prodotto.



Non collegare le cuffie alla porta di uscita ausiliaria.

Non smaltire le batterie scariche e altre apparecchiature elettriche ed elettroniche come normali rifiuti.

Le batterie scariche e i dispositivi elettrici ed elettronici dovranno essere raccolti separatamente.

Le batterie usate, gli accumulatori e le fonti luminose non più utilizzabili dovranno essere rimossi dall'apparecchiatura.

Consultare l'autorità locale o il rivenditore per consigli sullo smaltimento e il punto di raccolta.



In base alle normative locali i rivenditori potrebbero avere l'obbligo di riprendersi le batterie usate e le apparecchiature elettriche ed elettroniche gratuitamente.

Il vostro contributo al riciclaggio delle batterie e delle apparecchiature elettriche ed elettroniche aiuta a ridurre la richiesta di materie prime.

Le batterie usate, in particolare quelle che contengono litio e le apparecchiature elettriche ed elettroniche contengono materiali preziosi e riciclabili che potrebbero avere un impatto avverso sull'ambiente e la salute umana, se non smaltiti in un modo ecocompatibile.

Eliminare i dati personali, se presenti, dalle apparecchiature da buttare.

Veiligheid, prestaties en betrouwbaarheid kregen topprioriteit in het ontwerp van uw radio.

BEOOGD GEBRUIK

Het product is geschikt voor:

- het beluisteren van FM-/AM-radio, MP3-spelers en andere audiotoeestellen
- het opladen van USB-toestellen
- het streamen van audio van toestellen met BLUETOOTH

Gebruik het product niet voor andere doeleinden dan waarvoor het is bestemd.

ALGEMENE VEILIGHEIDSWAARSCHUWINGEN

⚠ WAARSCHUWING

Lees alle veiligheidswaarschuwingen en instructies. Wanneer u deze en en instructies niet opvolgt, kan dit leiden tot electrocutie, brand en/of ernstige letsels.

- Niet gebruiken in de buurt van water.
- Uitsluitend reinigen met een droge doek. Gebruik nooit remvloeistoffen, benzine, producten op petroleumbasis of oplosmiddelen om de machine te reinigen. Als u de regels volgt, vermindert dit het risico op controleverlies en schade van de kunststof behuizing.
- Ventilatieopeningen niet blokkeren. Installeren in overeenstemming met de instructies van de fabrikant.
- Product niet in een gesloten boekenkast of boekenrek zonder goede ventilatie plaatsen. Laat een minimumafstand van tenminste 5 cm tot alle vreemde voorwerpen.
- Product niet in de buurt van een warmtebron plaatsen, zoals een radiator, warmterooster, fornuis of ander product (werd gemorst of voorwerpen in het product zijn gevallen, het product aan regen of vocht werd blootgesteld, niet normaal werkt of op de grond is gevallen).
- Uitsluitend voorzetstukken en accessoires gebruiken die door de fabrikant zijn gespecificeerd.
- Laat alle onderhoudswerken door deskundig onderhoudspersoneel uitvoeren. Onderhoudswerken zijn vereist wanneer het product werd beschadigd, vloeistof (werd gemorst of voorwerpen in het product zijn gevallen, het product aan regen of vocht werd blootgesteld, niet normaal werkt of op de grond is gevallen).
- Wanneer u onderhoudswerken aan het product uitvoert, gebruikt u uitsluitend de vervangonderdelen, accessoires en voorzetstukken van de fabrikant. Volg de instructies in het hoofdstuk onderhoud in deze gebruiksaanwijzing. Het gebruik van niet-geautoriseerde onderdelen of het niet-opvolgen van de onderhoudsinstructies kan leiden tot letsels.

- Ken uw product Lees zorgvuldig de gebruiksaanwijzing. Leer de toepassingen en beperkingen van het product en de specifieke mogelijke gevaren die met ermee zijn verbonden. Zo kunt u het gevaar voor elektrische schokken, brand of ernstig lichamelijke letsel beperken.
- Gebruik gereedschapswerktuigen niet in explosieve atmosferen, zoals in de aanwezigheid van ontvlambare vloeistoffen, gassen of stof. Werktuigen kunnen vonken veroorzaken die stof of gassen kunnen ontsteken.

ELEKTRISCHE VEILIGHEID

- Een batterij-aangedreven product met geïntegreerde batterijen of een afzonderlijk batterijpack mag uitsluitend met de gespecificeerde oplader voor de batterij worden heropgeladen. Een oplader die geschikt is voor een batterijtype kan brandgevaar veroorzaken wanneer het voor een andere batterij wordt gebruikt.
- Gebruik batterijaangedreven producten uitsluitend met het specifiek ontworpen batterijpack. Het gebruik van een andere batterij kan brandgevaar veroorzaken.
- Gebruik een 18V-lithium-ionbatterijpack.

⚠ WAARSCHUWING

Ontploffingsgevaar als de accu niet correct is vervangen. Vervang uitsluitend door hetzelfde of een gelijkwaardig type.

PERSOONLIJKE VEILIGHEID

- Gebruik de radio niet om naar muziek of andere audioprogramma's te luisteren terwijl u machines bedient. Wanneer u dit doet, kan dit u afleiden, wat kan leiden tot ernstige letsels.
- Deze radio kan geluidsniveaus te produceren die gevaarlijk kunnen zijn voor uw gehoor op lange termijn. Wanneer u gedurende een zekere tijd naar luide muziek luistert, kan dit tot gehoorverlies leiden. Hoe hoger het volume, hoe minder lang het duurt voor u gehoorschade ondervindt.

GEBRUIK EN ONDERHOUD VAN HET WERKTUIG

- Wanneer het batterijpack niet wordt gebruikt, houdt u het weg van andere metalen voorwerpen, zoals paperclips, muntstukken, sleutels, nagels, schroeven of andere kleine metalen voorwerpen die een verbinding van de ene naar de andere terminal kunnen maken. Het kortsluiten van de batterijterminals kan vonken, brandwonden of brand veroorzaken.
- Houd het gereedschap droog, schoon en vrij van olie en vet. Gebruik altijd een schone doek wanneer u de machine reinigt.
- Accuproducten moeten niet met een contactdoos zijn verbonden; daarom zijn ze altijd gebruiksklaar. Let op mogelijke gevaren wanneer u accuproducten niet gebruikt of wanneer u accessoires oplaadt. Zo kunt u het gevaar voor elektrische schokken, brand of ernstig

lichamelijke letsels beperken.

- Plaats geen accuprodukten of hun accu's in de buurt van vuur of hitte. Dit zal het gevaar op explosie en mogelijke letsels verminderen.
- Verbijzel accupacks niet, laat ze niet vallen of beschadig ze niet. Gebruik geen accupack of lader die in de grond viel of een sterke slag ontving. Een beschadigde accu kan ontploffen. Gooi gevallen of beschadigde accu's onmiddellijk weg op de geschikte manier.
- Accu's kunnen ontploffen wanneer een ontstekingsbron, zoals een waakvlam, aanwezig is. Om het risico op ernstige letsels te verminderen, nooit een snoerloos product gebruiken in de aanwezigheid van een open vlam. Een ontplofte accu kan brokstukken en chemicaliën rondslingeren. Indien u met de accu in contact komt, spoelt u onmiddellijk met water.
- Laad geen accuaangedreven producten op een vochtige of natte plaats op. Zo kunt u het gevaar voor elektrische schokken beperken.
- Voor de beste resultaten, moet uw batterijproduct worden opgeslagen op een plaats met een temperatuur van meer dan 10°C maar minder dan 38°C; Om het risico op ernstige verwondingen te voorkomen, bergt u het product niet buiten of in een voertuig op.
- Gevaar voor een ongecontroleerde situatie wanneer gebruikt in een omgevingstemperatuur onder de 0°C of boven de 40°C.
- Onderextremegebruiks-oftemperaturomstandigheden is het mogelijk dat de accu lekt. Als vloeistof in contact komt met uw huid, wast u onmiddellijk uit met water en zeep. Als de vloeistof in uw ogen raakt, spoelt u deze met schoon water gedurende tenminste 10 minuten en raadpleegt u onmiddellijk medische hulp. Wanneer u deze regel opvolgt, vermindert dit het risico op ernstige letsels.
- Om het gevaar op letsels en elektrische schok te verminderen, mag niet met het product worden gespeeld of op een plaats worden gelegd waar kleine kinderen het kunnen bereiken.
- Bewaar deze instructies. Raadpleeg ze regelmatig en gebruik dit om anderen doe dit werktuig mogelijk gebruiken, te instrueren. Als u dit werktuig aan iemand uitleent, leen hem dan deze instructies ook uit.
- Gooi gebruikte batterijpacks niet in het huishoudelijk afval weg of verbrand ze niet. Breng ze naar een geschikte afvoer-/afvalverzamelpunt.
- Het apparaat mag niet worden blootgesteld aan druppels of spetters en er mogen geen voorwerpen op het apparaat worden geplaatst die zijn gevuld met vloeistoffen, zoals vazen.
- Batterijen (accu's of geplaatste batterijen) mogen niet aan te hoge warmte worden blootgesteld, zoals zonlicht, brand en dergelijke.

- Het apparaat gebruikt een apparaatkoppeling als ontkoppelingsapparaat van het spanningsnet. Het ontkoppelingsapparaat moet goed bedienbaar blijven.

EXTRA WAARSCHUWINGEN BATTERIJVEILIGHEID

⚠ WAARSCHUWING

Voorkom brand, persoonlijk letsel of materiële schade door kortsluiting en dompel het gereedschap, de wisselaccu en het laadtoestel niet onder in vloeistoffen en waarborg dat geen vloeistoffen in de apparaten en accu's kunnen dringen. Corrosieve of geleidende vloeistoffen zoals zout water, bepaalde chemicaliën, bleekmiddelen of producten die bleekmiddelen bevatten, kunnen een kortsluiting veroorzaken.

- Vervanging van een accu met een onjuist type kan een beveiliging omzeilen.
- Afvoer van een accu in vuur of een hete oven, of het mechanisch pletten of snijden van een accu, kan tot een explosie leiden.
- Het achterlaten van een accu in een omgeving met extreem hoge temperatuur kan leiden tot een explosie of de lekkage van een ontvlambare vloeistof of gas.
- Een accu die wordt blootgesteld aan extreem lage luchtdruk kan leiden tot een explosie of de lekkage van ontvlambare vloeistof of gas.

VERVOEREN VAN LITHIUM BATTERIJEN

Vervoer de accu in overeenstemming met de plaatselijke en nationale voorzieningen en regelgevingen.

Volg alle speciale vereisten op de verpakking en etiketten bij het vervoeren van batterijen door een derde partij. Zorg dat de batterijen tijdens het vervoer niet in contact komen met andere batterijen of geleidende materialen door de blootliggende aansluitpunten te beschermen met een isolerende, niet-geleidende dop of tape. Geen gekraakte of lekkende accu's vervoeren. Controleer bij het doorsturende bedrijf voor verder advies.

KEN UW PRODUCT

Zie pagina 175.

1. AAA-accu's
2. Opvouwbare FM-ontvanger
3. Toetsenbord
4. Draaghandvat, geïsoleerd grijppoppervlak
5. Apparaatlade
6. Accupoort
7. Accudeksel
8. Luidsprekers
9. Hulpuitvoerpoort
10. Verlicht LCD-scherm
11. USB-oplaadpoort
12. Hulpinvoerpoort
13. Accucompartiment

- 14. Schroeven
- 15. Batterijpak
- 16. Knipsluitingen
- 17. Knop voor de klokinstellingen
- 18. Scherm voor de modusselectie
- 19. Accu-indicator
- 20. Aan/Uit-knop
- 21. Knop voor de voorkeuzenders
- 22. Volumeknoppen
- 23. Knoppen voor het scannen van frequenties
- 24. Knop voor de modusselectie
- 25. Weergave lage tonen
- 26. Weergave hoge tonen
- 27. Extern apparaat (niet meegeleverd)
- 28. USB-kabel (niet meegeleverd)
- 29. Hulpstekker

MONTAGE

⚠ WAARSCHUWING

Gebruik het product niet als het niet volledig is gemonteerd of als er onderdelen ontbreken of beschadigd zijn. Het gebruik van een product dat niet correct of volledig is gemonteerd of met beschadigde of ontbrekende onderdelen kan leiden tot ernstige verwondingen.

⚠ WAARSCHUWING

Verander niets aan de machine en gebruik geen accessoires die niet worden aanbevolen. Dergelijke wijzigingen of aanpassingen zijn misbruik en kunnen gevaarlijke situaties opleveren en mogelijk ernstig lichamelijk letsel veroorzaken.

BEDIENING

⚠ WAARSCHUWING

Laat uw waakzaamheid niet verslappen als u eenmaal vertrouwd bent geraakt met de machine. Vergeet niet dat zelfs één seconde onoplettendheid ernstig lichamelijk letsel kan veroorzaken.

⚠ WAARSCHUWING

Verwijder het batterijpak altijd van het product als u onderdelen monteert, reinigt of het niet in gebruik is. Als u deze energiebronnen verwijdert, voorkomt dat het apparaat ongewild start, wat ernstige verwondingen kan veroorzaken.

⚠ WAARSCHUWING

Het product is niet waterdicht. Niet in vloeistof onderdompelen. Het niet naleven van deze waarschuwing kan resulteren in ernstig persoonlijk letsel.

LET OP

Altijd de handleiding raadplegen voor een apparaat dat aangewezen is voor gebruik als accessoire of voorzetstuk. Het correct gebruik van een toestel dat aan het product is gekoppeld, is de exclusieve verantwoordelijkheid van de bediener. Foutief gebruik kan het toestel of product beschadigen.

⚠ WAARSCHUWING

Deze radio kan geluidsniveaus te produceren die gevaarlijk kunnen zijn voor uw gehoor op lange termijn. Wanneer u gedurende een zekere tijd naar luide muziek luistert, kan dit tot gehoorverlies leiden. Hoe hoger het volume, hoe minder lang het duurt voor u gehoorschade ondervindt.

AAA-BATTERIJEN INSTALLEREN/VERWIJDEREN

Zie afbeelding 1.

Het is aangewezen dat u de opgeslagen kanalen opschrijft voor u de AAA-batterijen vervangt.

Er is een tijdsraam van 15 seconden om de AAA-accu's te vervangen. Als accu's niet binnen de 15 seconden worden vervangen, zullen alle instellingen die voordien in het geheugen van de radio waren opgeslagen, verloren gaan en moeten worden geherprogrammeerd.

Gebruik altijd nieuwe alkaline-accu's als vervanging voor gebruikte accu's.

1. Batterijpak verwijderen, indien geïnstalleerd.
2. Maak de schroef van het accudeksel los. Verwijder het deksel en zet het opzij.
3. Installeer twee nieuwe AAA-accu's in overeenstemming met de polariteitsaanduiders in het accucompartiment.

OPMERKING: Meng geen oude en nieuwe accu's. Meng geen alkaline, standaard (koolstof-zink) of herlaadbare (nikkelcadmium) batterijen.

4. Batterijdeksel vervangen en schroef aanspannen om te bevestigen.

BATTERIJPACK INSTALLEREN/VERWIJDEREN

Zie afbeelding 2.

Batterijpak installeren

1. Batterijpak in het product plaatsen en lijn de rib op het batterijpak af met de groef in de batterijpoort.
2. Zorg ervoor dat, vóór gebruik, de vergrendelingen op de accu vastklikken en dat de accu aan het product is bevestigd.
3. Knipsluitingen indrukken om het batterijpak te verwijderen.

OPMERKING: Batterijpak altijd uit de radio verwijderen

wanneer niet in gebruik. Als de accu voor langere perioden aangesloten blijft kan het leeglopen.

LCD-SCHERM

Zie afbeelding 3.

Wanneer een batterijpack is geïnstalleerd en het product bevindt zich in de stand AAN, geeft het LCD-scherm de tijd, frequentie, modus en instellingen weer. Wanneer de batterijpack wordt verwijderd en de AAA-batterijen zijn geïnstalleerd, toont het LCD-scherm alleen de tijd.

OPMERKING: De illustraties van het LCD-scherm die in de handleiding zijn weergegeven, zijn slechts voorbeelden van de frequenties die u op uw radio kunt zien en zijn niet de precieze frequenties die u misschien verkiest.

MENUNAVIGATIEKNOPPEN



Gebruik de menunavigatieknoppen om het product in en uit te schakelen, het volume af te stellen, de frequenties te wijzigen of tussen de verschillende modi om te schakelen en de tijd in te stellen.

PRODUCT IN- EN UITSCHAKELEN

Zie afbeelding 3.

Druk om product in en uit te schakelen 

OPMERKING: Het kan zijn dat u de knop tot 3 seconden ingedrukt moet houden voordat het product begint te werken. Als dit gebeurt moeten de AAA-batterijen vervangen worden.

OPMERKING: Als het product is ingeschakeld en er een accu is geplaatst wordt  weergegeven op het LCD-scherm. Als de accu bijna leeg is wordt een knipperende  weergegeven.

Om de accucapaciteit te behouden zal het product 1 uur nadat het is uitgeschakeld automatisch in de slaapstand gaan. Om de slaapstand te verlaten en het product opnieuw op te starten, moet u  op het product indrukken.

WERKSTANDKIEZER

Zie afbeelding 3.

■ Druk op **MODE** om door de beschikbare modi te bladeren.

Er kunt tussen vier modi kiezen:

- FM-modus
- AM-modus
- AUX-modus
- BLUETOOTH modus

VOLUME AFSTELLEN

Zie afbeelding 3.



Wanneer de radio ingeschakeld is, zal deze terugkeren naar de laatstgebruikte volume-instelling.

OPMERKING: Als de AAA-batterijen uit het product zijn

gehaald of geen lading meer hebben, zal het volume terug naar de standaardinstellingen gaan.

■ Volume verhogen: 

■ Volume verhogen: 



OPMERKING: Om het volume snel te wijzigen houdt u  of  ingedrukt.

LET OP



Gebruik het product nooit langere tijd op maximaal volume, met de lage en hoge tonen op maximale niveaus. Het zou schade kunnen veroorzaken aan de luidsprekers en/of versterkers in het product.



FM-JAM-TUNING

Zie afbeelding 3.





Gebruik  en  om af te stemmen op de gewenste radiofrequentie. De gekozen frequentie wordt weergegeven op het LCD-scherm.

Handmatig frequentie instellen:

Druk kort op  of  (niet ingedrukt houden) om met één frequentiestap per keer af te stemmen.

1. Druk kort op  om af te stemmen op een lagere frequentie.
2. Druk kort op  om af te stemmen op een hogere frequentie.

Frequentie automatisch instellen:

1. Houd  of  gedurende een seconde ingedrukt om automatisch af te stemmen.
2. Druk op  of  om te stoppen met scannen en een frequentie te kiezen.

Om de storing of het elektrisch geluid te verminderen, stelt u de positie van de antenne af of plaatst u het toestel op een hogere plaats.

PRESET IN HET GEHEUGEN OPSLAAN

Zie afbeelding 3.

De geheueigenschap bewaart tot 20 frequenties als preset in het geheugen van de radio. U kunt tot 10 frequenties in de FM- en AM-modus opslaan.

Frequentie in geheugen opslaan:

1. Naar de gewenste FM- of AM-frequentie omschakelen.
2. Hou **PRESET** ingedrukt totdat "MEMORY" en het vooraf ingestelde positienummer op het scherm knipperen.



3. Druk op en om een vooraf ingesteld positienummer te kiezen.

OPMERKING: Er zijn 10 voorkeuzeposities voor FM en 10 voor AM. Er kan slechts een station in elke voorgekozen positie worden opgeslagen.

4. Druk op **PRESET** om de frequentie op te slaan.

Voorkeuzes instellen (FM- of AM-modus)

- Druk kort op **PRESET** om door elk vooraf ingesteld positienummer en de bijbehorende frequentie te bladeren.

EQUALIZERFUNCTIE

Om bass- en/of treble-instellingen af te stellen:

1. Houd **MODE** ingedrukt totdat het "b" (BASS) wordt weergegeven. Druk opnieuw en "t" (TREBLE) verschijnt.
2. Druk op of totdat het gewenste niveau hoge of lage tonen (-5 tot 5) is bereikt. Druk op **MODE** om uw selectie op te slaan.

KLOK INSTELLEN

Zie afbeelding 3.

Druk op **CLOCK** om de frequentie 10 seconden in het digitale display weer te geven. Het display gaat na 10 seconden naar de huidige tijd terug.

OPMERKING: In alle modi wordt standaard de tijd weergegeven.

Klok instellen:

1. Houd **CLOCK** ingedrukt totdat de uurtijd gaat knipperen.
2. Druk op of om het uur te kiezen.
3. Druk **CLOCK** kort in om de uurinstelling vast te leggen. De minutentijd gaat knipperen.
4. Druk op of om het de gewenste minuten te kiezen.
5. Opnieuw **CLOCK** kort indrukken om de tijd te bevestigen. De klok is nu ingesteld.

OPMERKING: Als AAA-accu's worden verwijderd of gedurende meer dan 15 seconden hun lading verliezen, zullen de klokinstellingen verloren gaan. Instellingen worden niet beïnvloed door het verwijderen van een 18 V-accu.

EXTERNE MODUS

Zie afbeelding 3 - 4.

Het product kan worden gebruikt als een versterker voor Mp3-spelers, CD-spelers, smartphones, tablets en andere muziekapparaten.

Om de externe modus te gebruiken:

1. Druk op **MODE** totdat 'AUX mode' wordt weergegeven.
2. Verbind de auxiliaire kabel (niet inbegrepen) met het toestel.

EN
FR
DE
ES
IT
NL
PT
DA
SV
FI
NO
RU
PL
CS
HU
RO
LV
LT
ET
HR
SL
SK
BG
UK
TR
EL





- Sluit het andere uiteinde van de externe kabel aan op de aux-ingang.

OPMERKING:

- Het externe apparaat moet zijn ingeschakeld en afspelen om het geluid door de luidsprekers te kunnen horen.
- Alle bedieningselementen van het externe apparaat kunnen normaal worden gebruikt terwijl het is aangesloten op de radio.
- Het volume voor een apparaat dat via de aux-kabel is aangesloten kan worden aangepast met de volumeknop voor dat apparaat of door of van het product te gebruiken.
- Het uitschakelen van het product schakelt niet het externe apparaat uit.
- De auxiliaire kabel is geen oplaadkabel.

- Voor de volledige oplaadinstructies voor het verbonden toestel, raadpleegt u de handleiding die met uw toestel werd meegeleverd.

De lade van het apparaat kan worden gebruikt om uw externe apparaat neer te leggen.

OPMERKING: De lade van het apparaat kan geen externe apparaten vastleggen.

OPMERKING: De AUX OUT-poort is uitsluitend bedoeld voor het aansluiten van externe luidsprekers. Sluit geen hoofdtelefoon aan op de externe uitgangspoort. Het volume voor deze poort is ingesteld op maximaal niveau en kan niet worden verlaagd door te drukken op . Het volume kan alleen worden aangepast vanaf de externe luidspreker. Wanneer het volume van de radio is ingesteld op 0, zal de externe luidspreker worden gedempt.

MET BEHULP VAN DE USB-OPLAADPOORT

Zie afbeelding 5.

De speciale USB-laadpoort biedt een laadstroom van tot 2 ampère voor uw mobiele telefoon, MP3-speler, tablet of andere USB-apparaten.

LET OP
Als u probeert om apparaten op te laden die meer dan 2 ampère gebruiken, kan dit leiden tot schade aan de USB-laadpoort en/of het apparaat.

- Verbind het ene uiteinde van een USB-kabel (niet meegeleverd) met uw USB-toestel.
- Verbind het andere uiteinde van de USB-kabel (niet meegeleverd) met de USB-oplaadpoort om het toestel op te laden.

OPMERKING: De USB-oplaadpoort levert alleen stroom; het levert geen datacommunicatiefuncties.

Wanneer het product op accustroom werkt zal de USB-poort ongeveer 1 uur na het uitschakelen van het product blijven werken. Als het product na deze tijd inactief blijft, zal

het opladen stoppen. Schakel het product in om de werking te hervatten.

MET BEHULP VAN EEN TOESTEL MET BLUETOOTH-FUNCTIE (NIET INBEGREPEN) EN HET PRODUCT.

Zie afbeelding 6.

- Druk op **MODE** totdat de BLUETOOTH modus wordt weergegeven.

OPMERKING:

- Wanneer het product in de BLUETOOTH-modus is geschakeld, probeert het product een verbinding te maken met een toestel met BLUETOOTH-functie en knippert op het LCD-scherm.
- Het product probeert automatisch een verbinding te maken met het toestel waarmee het het laatst was verbonden. Als er binnen de vijf seconden geen verbinding kan worden aangemaakt, wordt het product beschikbaar voor andere toestellen met BLUETOOTH-functie.
- BLUETOOTH apparaten moeten binnen 10 m (30 ft) van het product blijven en worden ingesteld om te zoeken/scannen om te koppelen met het product.

- Kies "Ryobi Stereo" uit de lijst met beschikbare BLUETOOTH-signalen om het toestel met het product te verbinden. Voor deze verbinding is een wachtwoord of PIN is niet vereist.

OPMERKING:

- Wanneer de verbinding tussen de radio en het toestel is geslaagd, stopt met knipperen.
- Wanneer een toestel met het product wordt verbonden, wordt de informatie die nodig is om het toestel te verbinden in het geheugen van de radio opgeslagen.

- Druk op en om naar het vorige of volgende lied te gaan als u audio streamt van een BLUETOOTH apparaat.

- Druk **PRESET** kort in om te schakelen tussen het pauzeren en het afspelen van de audio.

OPMERKING:

- Deze bedieningsknoppen worden mogelijks niet ondersteund door het BLUETOOTH-toestel en haar toepassing.
- Alle BLUETOOTH-bedieningsknoppen kunnen normaal gezien met het product worden gebruikt.
- Het volume voor een apparaat dat aan het product is gekoppeld kan worden aangepast met de volumeknop voor dat apparaat of door of op het product te drukken.

- Houd **PRESET** ingedrukt om alle BLUETOOTH apparaten te ontkoppelen.

OPMERKING: Wanneer het toestel is verbonden, begint op het LCD-scherm te knipperen en begint het product naar een ander toestel te zoeken.



OPVOUWBARE, FLEXIBELE FM-ONTVANGER

Zie afbeelding 7.

Om storing of elektrische geluiden te verminderen, antenne uittrekken of product op een hogere plaats zetten. De antenne kan worden opgevouwen en weggeborgen wanneer deze niet wordt gebruikt. Frequentiemodulatiemodus

ONDERHOUD

⚠ WAARSCHUWING

Het product mag nooit worden aangesloten op de netvoeding bij het aansluiten van onderdelen, maken van afstellingen, schoonmaken, uitvoeren van onderhoud of als het product niet wordt gebruikt. Ontkoppelen van het product voorkomt accidenteel opstarten, wat ernstig letsel kan veroorzaken.

- Voorkom het gebruik van oplosmiddelen wanneer u kunststof onderdelen reinigt. De meeste kunststoffen zijn gevoelig voor schade van verschillende types commerciële schoonmaakproducten en kunnen door hun gebruik worden beschadigd. Gebruik een schone doek om vuil, stof, olie, vet, enz. te verwijderen.

⚠ WAARSCHUWING

Remvloeistof, benzine, producten op basis van petroleum, kruipolie, enz. mogen nooit in contact komen met kunststof onderdelen. Chemicaliën kunnen kunststof beschadigen, verzwakken of verwoesten, wat kan leiden tot ernstig letsel.

Gebruik voor het onderhoud uitsluitend originele vervangingsonderdelen van de fabrikant. Gebruik van niet originele onderdelen kan gevaar opleveren of schade aan de machine veroorzaken.

SYMBOLLEN



Veiligheidswaarschuwing



Lees zorgvuldig de instructies voor u het product start.



Sluit geen hoofdtelefoon aan op de externe uitgangspoort.



Gooi afgedankte elektrische en elektronische apparatuur niet weg als ongesorteerd gemeentelijk afval.

Afgedankte elektrische en elektronische apparatuur moet afzonderlijk worden ingezameld.

Afvalbatterijen, afvalaccu's en lichtbronnen moeten uit de apparatuur worden verwijderd.

Neem contact op met uw gemeente of winkelier voor advies over recycling en het inzamelpunt.

Volgens de plaatselijke voorschriften kunnen winkeliers verplicht zijn afgedankte elektrische en elektronische apparatuur kosteloos terug te nemen.

Uw bijdrage aan hergebruik en recycling van afgedankte batterijen en afgedankte elektrische en elektronische apparatuur helpt de vraag naar grondstoffen te verminderen.

Afgedankte batterijen, in het bijzonder deze die lithium bevatten, en afgedankte elektrische en elektronische apparatuur bevatten waardevolle en recycleerbare materialen, die een negatief effect kunnen hebben op het milieu en de volksgezondheid, indien ze niet op een milieuvriendelijke manier worden verwijderd.

Verwijder eventuele persoonlijke gegevens van afgedankte apparatuur.

Segurança, desempenho e fiabilidade foram as prioridades na concepção do seu rádio.

UTILIZAÇÃO PREVISTA

O aparelho foi concebido para:

- ouvir rádio FM/AM, leitores MP3 e outros aparelhos de áudio
- carregar dispositivos habilitados para USB
- transmissão de áudio com dispositivos habilitados para BLUETOOTH

Utilize o produto exclusivamente para o uso para o qual foi concebido.

AVISOS GERAIS DE SEGURANÇA

⚠ AVISO

Leia todos os avisos de segurança e todas as instruções. O incumprimento em seguir os s e as instruções pode ter como consequências o choque eléctrico, incêndio e/ou lesões graves.

- Não utilize o aparelho próximo da água
- Limpe apenas com pano seco. Nunca utilize fluidos de travões, gasolina, produtos à base de petróleo ou quaisquer solventes para limpar a ferramenta. Seguindo esta regra reduz-se o risco de perda de controlo e deterioração da estrutura exterior de plástico.
- Não bloqueie quaisquer aberturas de ventilação. Instalar em conformidade com as instruções do fabricante.
- Não coloque o aparelho em estantes ou prateleiras fechadas sem ventilação adequada. Deixe uma distância mínima de 5 cm de qualquer outro objeto
- Não instale próximo de fontes de calor como radiadores, aquecedores, fogões ou outros produtos (inclusive amplificadores) que produzam calor.
- Use apenas acessórios especificados pelo fabricante.
- Remeta todas as reparações a pessoal de assistência qualificado. É necessária a manutenção em caso de o aparelho ter sofrido algum dano, caso se tenha derramado um líquido ou caso tenha caído um objeto em cima, tenho estado exposto à chuva ou à humidade, não funcione com normalidade ou caso tenha caído.
- Ao realizar a manutenção utilize apenas peças sobressalentes e acessórios do fabricante. Siga as instruções na secção sobre manutenção deste manual. O uso de peças não autorizadas ou não seguir as instruções de manutenção pode provocar um risco de lesão.
- Conheça o seu produto Leia com atenção o manual do operador. Aprenda as aplicações e as limitações do

produto, assim como os possíveis perigos específicos relacionados com o mesmo. Reduz assim os riscos de choque eléctrico, de incêndio ou de ferimentos graves.

- Não opere ferramentas eléctricas em atmosferas explosivas, como na presença de líquidos, gases ou poeiras inflamáveis. As ferramentas eléctricas produzem faíscas que podem inflamar o pó ou fumos.

SEGURANÇA ELÉCTRICA

- Um produto que funciona com bateria, com baterias integradas ou uma bateria independente apenas deve ser recarregado com o carregador especificado para a bateria. Um carregador que seja adequado para um tipo de bateria pode causar risco de incêndio, quando utilizado com outra bateria.
- Use produtos de bateria somente com baterias especificamente concebidas. O uso de qualquer outro tipo de bateria pode causar risco de incêndio.
- Utilize baterias de íão de lítio de 18 V.

⚠ AVISO

Existe perigo de explosão se as pilhas não se substituírem correctamente. Mudar apenas pelo mesmo tipo ou um equivalente.

SEGURANÇA PESSOAL

- Não use este rádio para ouvir música ou outros programas áudio ao operar maquinaria. Fazê-lo poderá causar distrações que poderiam conduzir a graves lesões pessoais.
- Este rádio é capaz de produzir níveis de som que podem ser perigosos para a audição a longo prazo. Ouvir música num volume alto durante qualquer período de tempo pode causar a perda de audição induzida por ruído. Quanto mais alto for o volume, menos tempo é necessário antes da sua audição poder ser afectada.

USO E CUIDADO DA FERRAMENTA

- Quando a bateria não estiver a ser utilizada, mantenha-a afastada de outros objetos metálicos como cliques de papel, moedas, chaves, pregos, parafusos, ou outros pequenos objetos metálicos que podem fazer a ligação de um terminal para outro. O curto-circuito dos terminais da bateria pode causar faíscas, queimaduras ou incêndios.
- Mantenha a ferramenta seca, limpa e livre de óleo e gorduras. Utilize sempre roupa limpa quando estiver a limpar.
- Os produtos com bateria não têm que estar ligadas a uma tomada eléctrica, por conseguinte, estarão sempre em estado de funcionamento. Esteja ciente dos possíveis perigos ao utilizar o seu aparelho com bateria ou ao mudar os acessórios. Reduz assim os riscos de choque eléctrico, de incêndio ou de ferimentos graves.



- Não coloque aparelhos com bateria ou as respectivas baterias perto de fogo ou fontes de calor. Esta operação irá reduzir o risco de explosão e possíveis lesões.
- Não esmague, nem deixe cair ou estragar a bateria. Não utilize a bateria ou o carregador que tenha caído ou recebido um forte golpe. Uma bateria danificada está sujeita a explosão. Destrua devidamente uma bateria que caiu ou foi danificada de imediato.
- As baterias podem explodir na presença de uma fonte de ignição, como uma chama piloto. De forma a reduzir o risco de lesões graves pessoais, nunca utilize qualquer aparelho com bateria na presença de uma chama acesa. Uma bateria que tenha explodido pode libertar detritos e químicos. Em caso de exposição, lave imediatamente com água.
- Não carregue o produto com bateria num local húmido ou molhado. Reduz assim os riscos de choque eléctrico.
- Para melhores resultados, o seu produto da bateria deve ser carregado num local em que a temperatura seja superior a 10°C mas inferior a 38°C. Para reduzir o risco de grave lesão pessoal, não armazene ao ar livre ou em veículos.
- Risco de situações descontroladas quando utilizada em temperaturas ambiente inferiores a 0°C ou superiores a 40°C.
- Sob condições de muita utilização ou temperaturas extremas, pode ocorrer fuga de bateria. Caso algum líquido entre em contacto com a sua pele, lave imediatamente com água e sabão. Se o líquido entrar em contacto com os seus olhos, lave-os com água limpa durante pelo menos 10 minutos e depois procure ajuda médica de imediato. O respeito por esta norma reduzirá o risco de lesões graves.
- Para reduzir o risco de danos pessoais ou descarga eléctrica, o produto não deve ser utilizado ou estar ao alcance de crianças.
- Guarde estas instruções. Consulte as instruções de forma frequente e utilize-as para instruir outras pessoas que possam utilizar esta ferramenta. Se emprestar esta ferramenta, assegure-se de que o novo utilizador recebe também estas instruções.
- Não ponha as baterias usadas no lixo doméstico nem as queime. Leve-as para um lugar de recolha/ eliminação adequado.
- O aparelho não deve ser exposto a pingos nem salpicos, nem devem ser colocados em cima do aparelho objectos contendo líquidos (por exemplos, jarras de flores).
- As baterias (conjuntos de baterias ou baterias instaladas) não devem ser expostas a calor excessivo (por exemplo, luz solar directa, fogo e afins).
- O aparelho emprega um conector IEC para desligamento da alimentação eléctrica. O conector IEC deve estar sempre acessível.

AVISOS DE SEGURANÇA ADICIONAIS DAS BATERIAS

⚠ AVISO

Para evitar o risco de incêndio, de feridas ou de danificação do produto causado por um curto-circuito, não imerja a bateria intercambiável ou o carregador em líquidos e assegure-se de que líquidos não penetrem nos aparelhos ou nas baterias. Líquidos corrosivos ou condutivos como água salgada, determinadas substâncias químicas ou produtos que contenham branqueadores podem causar um curto-circuito.

- A substituição de uma bateria por um tipo incorreto pode anular o mecanismo de protecção.
- A eliminação de baterias em lume ou num forno quente ou através do esmagamento ou cortes mecânicos pode resultar numa explosão.
- Deixar uma bateria em ambientes excepcionalmente quentes pode resultar em explosões ou em fugas de líquidos ou gases inflamáveis.
- Um bateria exposta a uma pressão do ar extremamente baixa pode resultar numa explosão ou em fugas de líquidos ou gases inflamáveis.

TRANSPORTE DE BATERIAS DE LÍTIU

Transporte a bateria em conformidade com as disposições e os regulamentos locais e nacionais.

Respeite os requisitos especiais que existam na embalagem e a etiquetagem durante o transporte de baterias por terceiros. Assegure-se que não há risco de uma bateria entrar em contacto com outra bateria nem com materiais condutores durante o transporte, protegendo os conectores expostos com tampas ou fita isoladoras e não condutoras. Não transporte baterias com fissuras ou fugas. Contacte a empresa transitária para mais aconselhamento.

CONHEÇA O SEU PRODUTO

Consulte a página 175.

1. Pilhas AAA
2. Receptor FM dobrável
3. Controlos por touchpad (pressão de toque)
4. Pega de transporte, superfícies de prensão isoladas
5. Tabuleiro do dispositivo
6. Orifício da bateria
7. Tampa da bateria
8. Altifalantes
9. Tomada de saída auxiliar
10. Visor de cristais líquidos LCD retroiluminado
11. Tomada de carregamento exclusiva para USB
12. Tomada de entrada auxiliar
13. Compartimento das pilhas
14. Parafuso
15. Bateria
16. Fechos
17. Botão para acertar o relógio



18. Visor de selecção de modo
19. Indicador do conjunto de baterias
20. Botão de ligar/desligar
21. Botão de estações predefinidas
22. Botões de volume
23. Botões de rastreio de frequências
24. Botão de selecção de modo
25. Visor de baixos
26. Visor de agudos
27. Dispositivo externo (não incluído)
28. Cabo USB (não incluído)
29. Ficha auxiliar

MONTAGEM

⚠ AVISO

Não use este produto se não estiver completamente montado ou caso pareça que existem algumas peças em falta ou danificadas. A utilização de um produto que não está devida e completamente montado ou com peças danificadas ou em falta poderia resultar em graves lesões pessoais.

⚠ AVISO

Não tente modificar esta ferramenta ou criar acessórios não recomendados para utilizar com esta ferramenta. Quaisquer destas alterações ou modificações representam um uso indevido e pode resultar em condições perigosas ocasionando eventuais ferimentos graves pessoais.

OPERAÇÃO

⚠ AVISO

Não diminua a sua vigilância mesmo depois de se ter familiarizado com a ferramenta. Nunca se esqueça que basta um segundo de falta de atenção para se ferir gravemente.

⚠ AVISO

Retire sempre a bateria do seu produto quando estiver a colocar peças, limpar ou quando não estiver a ser utilizado. Eliminar estas fontes de energia evitará que ocorram acidentes que possam causar lesões físicas graves.

⚠ AVISO

Este produto não é resistente à água. Não coloque em líquido. A inobservância deste aviso pode resultar em graves ferimentos pessoais.

CAUTELA

Consulte sempre o manual para conhecer o uso de qualquer dispositivo como os acessórios. O uso adequado de qualquer dispositivo ligado ao aparelho é apenas responsabilidade do operador. O uso inadequado pode danificar o dispositivo ou o aparelho.

⚠ AVISO

Este rádio é capaz de produzir níveis de som que podem ser perigosos para a audição a longo prazo. Ouvir música num volume alto durante qualquer período de tempo pode causar a perda de audição induzida por ruído. Quanto mais alto for o volume, menos tempo é necessário antes da sua audição poder ser afectada.

INSTALAÇÃO/RETIRADA DAS PILHAS AAA

Ver figura 1.

Recomenda-se escrever os canais guardados antes de substituir as pilhas AAA.

Há uma margem de tempo de 15 segundos para mudar as pilhas AAA. Se não mudar as pilhas num prazo de 15 segundos, perder-se-á a configuração do rádio guardada na memória e deverá reconfigurá-lo.

Utilize sempre baterias alcalinas novas para substituição.

1. Retire a bateria, se estiver instalada.
2. Desaperte o parafuso da tampa da bateria. Desmonte a tampa e ponha-a de lado.
3. Instale duas pilhas AAA novas segundo os indicadores de polaridade que há no interior do compartimento de pilhas.
NOTA: Não misture pilhas velhas e pilhas novas. Não misture pilhas alcalinas, standard (carbono-zinco) ou recarregáveis (níquel-cádmio).
4. Substitua a tampa da bateria e aperte bem o parafuso.

INSTALAR/RETIRAR A BATERIA

Ver figura 2.

Para instalar a bateria

1. Coloque a bateria no aparelho, alinhando o separador da bateria com a ranhura do orifício de alojamento da bateria.
2. Antes de iniciar a operação, certifique-se de que os trincos no seu conjunto de baterias encaixam em posição e que o conjunto de baterias está fixado em segurança no produto.
3. Solte as linguetas para retirar a bateria.

NOTA: Retire sempre a bateria do rádio quando não estiver a ser usado. Deixar o conjunto de baterias ligado por períodos de tempo prolongados pode descarregar o

conjunto de baterias.

VISOR LCD

Ver figura 3.

Quando a bateria está instalada e o aparelho ligado (ON), o ecrã LCD mostrará a hora, a frequência, o modo e a configuração. Quando a bateria está retirada e as pilhas AAA instaladas, o ecrã LCD mostrará apenas a hora.

NOTA: As ilustrações do ecrã LCD que se apresentam no manual são apenas exemplos das frequências que pode ver no rádio e não são as frequências exatas que pode escolher para ouvir.

BOTÕES DE NAVEGAÇÃO DO MENU



Utilize os botões de navegação do menu para acender/apagar o aparelho, controlar o volume, mudar as frequências, mudar de modo e definir a hora.

ACENDER E APAGAR O APARELHO

Ver figura 3.

Prima para ligar/apagar o aparelho .

NOTA: Poderá ter de manter o botão premido por 3 segundos até o produto começar a trabalhar. Se isso acontecer, substitua as pilhas AAA.

NOTA: Quando o produto está ligado e é instalado um conjunto de baterias, é mostrado  no visor de cristais líquidos LCD. Se a carga da bateria estiver fraca, é mostrado um  intermitente.

Para ajudar a conservar a carga da bateria, o produto entra automaticamente em modo de suspensão cerca de 1 hora depois de ter sido desligado. Para sair do modo de suspensão e voltar a ligar o produto, tem de premir  no produto.

SELECTOR DE MODO

Ver figura 3.

- Prima **MODE** para percorrer ciclicamente os modos disponíveis.

Pode escolher entre quatro modos de:



- Modo FM
- Modo AM
- Modo AUX
- Modo de BLUETOOTH

AJUSTAMENTO DO VOLUME

Ver figura 3.

Quando ligar o rádio, voltará à última configuração de volume utilizada.

NOTA: Se as pilhas AAA forem tiradas do produto ou se estiverem descarregadas, então o volume volta à respectiva predefinição.

- Para aumentar o volume: 
- Para reduzir o volume: 



NOTA: Para alterar o volume rapidamente, mantenha premido  ou .

CAUTELA



Não utilize o produto no volume máximo por um período de tempo prolongado com os graves e agudos no nível máximo. Isso irá danificar os altifalantes e/ou os amplificadores do produto.



SINTONIZAR FM/AM

Ver figura 3.





Use  e  para sintonizar a frequência de rádio pretendida. A frequência seleccionada é mostrada no visor de cristais líquidos LCD.

Para sintonizar a frequência manualmente:

Prima brevemente  ou  (ou seja, não mantenha premido) para sintonizar um passo de frequência de cada vez.

- Prima e liberte  para sintonizar uma frequência mais baixa.
- Prima e liberte  para sintonizar uma frequência mais alta.

Para sintonizar a frequência automaticamente:

- Mantenha premido  ou  durante 1 segundo para sintonizar a frequência automaticamente.
- Prima  ou  para interromper o rastreio e seleccionar uma frequência.



Para diminuir as interferências e o ruído eléctrico ajuste a posição da antena ou mova o aparelho para um lugar mais alto.

ARMAZENAR UMA PRÉ-CONFIGURAÇÃO NA MEMÓRIA

Ver figura 3.

A memória armazena até 20 frequências à medida que se pré-configuram na memória do rádio. Pode memorizar até 10 frequências de FM e 10 frequências de AM.

Para armazenar uma frequência na memória:

- Sintonize a frequência FM ou AM que desejar.
- Mantenha premido **PRESET** até "MEMORY" (Memória) e o número da posição predefinida ser mostrado em intermitente no visor.
- Prima  e  para escolher o número de uma posição

predefinida.

NOTA: Há 10 posições pré-configuradas para FM e 10 para AM Apenas se pode guardar uma emissora de rádio em cada posição pré-configurada.

4. Prima novamente **PRESET** para memorizar a frequência.

Sintonizar as emissoras pré-configuradas (modo FM/AM):

- Prima e liberte **PRESET** para percorrer ciclicamente todos os números das posições predefinidas e as respectivas frequências associadas.

FUNÇÃO DO EQUALIZADOR

Para ajustar a configuração de graves e agudos:

1. Mantenha premido **MODE** até "b" (Graves) ser mostrado no visor. Prima novamente e aparecerá "t" (agudo)
2. Prima ou até o nível pretendido de graves ou agudos (de -5 até 5) ser atingido. Prima **MODE** para memorizar a sua selecção.

CONFIGURAR O RELÓGIO

Ver figura 3.

Prima **CLOCK** para ver a frequência no visor digital durante 10 segundos. O visor volta às horas actuais ao fim de 10 segundos.

NOTA: Em todos os modos, as horas são a visualização predefinida.

Para configurar o relógio:

1. Mantenha premido **CLOCK** até as horas ficarem intermitentes.
2. Prima ou para seleccionar as horas.
3. Prima e liberte **CLOCK** para confirmar a definição das horas. Os minutos ficam intermitentes.
4. Prima ou para seleccionar os minutos pretendidos.
5. Prima e liberte **CLOCK** novamente para confirmar as horas. O relógio está configurado.

NOTA: Se retirar as pilhas AAA ou perder carga durante mais de 15 segundos, perderá a configuração do relógio. A configuração não é afectada se se retirar a bateria de 18 V.

MODO AUXILIAR

Ver figura 3 - 4.

O produto pode ser utilizado como amplificador para leitores de MP3, leitores de CDs, smartphones, tablets e outros dispositivos de música.

Para utilizar o modo auxiliar:

1. Prima **MODE** até o modo AUX ficar realçado.
2. Ligue o cabo auxiliar (não incluído) ao dispositivo.
3. Ligue a outra ponta do cabo auxiliar à tomada de entrada auxiliar.

NOTA:

- Para ser ouvido som através dos altifalantes, o dispositivo externo tem de estar ligado e no modo de reprodução.
 - Todos os controlos externos do dispositivo podem ser utilizados normalmente enquanto estiver ligado ao rádio.
 - O volume para qualquer dispositivo externo ligado através do cabo auxiliar pode ser ajustado utilizando o controlo de volume do dispositivo externo, ou utilizando ou no produto.
 - Desligar o produto não desliga o dispositivo externo.
 - O cabo auxiliar não proporciona função de carga.
4. Para completar as instruções de funcionamento do dispositivo ligado consulte sempre o manual do mesmo.

O tabuleiro do dispositivo pode ser usado para guardar o seu dispositivo externo.

NOTA: O tabuleiro do dispositivo não pode fixar em segurança dispositivos externos.

NOTA: A tomada AUX OUT (Saída Auxiliar) destina-se apenas para ligar altifalantes externos. Não ligue a ficha de auriculares à tomada de saída auxiliar. O volume para esta tomada está definido para o nível máximo e não pode ser baixado premindo . O volume só pode ser ajustado a partir do altifalante externo. Quando volume é regulado para 0 a partir do rádio, o altifalante externo é silenciado.

USO DA PORTA DE CARGA USB

Ver figura 5.

A tomada de carregamento exclusiva para USB disponibiliza alimentação eléctrica para carregamento até 2 Amps, para o seu telemóvel, leitor de MP3, tablet ou outros dispositivos USB.

CAUTELA

Se tentar carregar um dispositivo de potência nominal superior a 2 Amps, isso poderá danificar a tomada de carregamento exclusiva para USB e/ou o dispositivo.

1. Ligue um extremo do cabo USB (não fornecido) ao seu dispositivo USB.
2. Ligue o outro extremo do cabo USB (não fornecido) à porta de carga do USB para começar a carregar o dispositivo.

NOTA: A porta de carga USB apenas fornece alimentação; não fornece capacidade de comunicar dados.

Quando o produto está a funcionar alimentado pela bateria, a tomada de carregamento exclusiva para USB irá continuar em funcionamento durante aproximadamente 1 hora depois de ter desligado o produto. Se o produto continuar inactivo após este período de tempo, o carregamento é interrompido. Para retomar a operação, ligue o produto.

USO DESTA APARELHO COM UM DISPOSITIVO HABILITADO PARA BLUETOOTH (NÃO INCLUÍDO)

Ver figura 6.

1. Prima **MODE** até o modo BLUETOOTH ficar realçado.

NOTA:

- Quando o aparelho estiver em modo BLUETOOTH tentará emparelhar-se com um dispositivo habilitado para BLUETOOTH e **bt** aparecerá no ecrã LCD.
- O aparelho tentará automaticamente ligar-se ao último dispositivo com o qual se irá emparelhar. Se não puder estabelecer a ligação em 5 segundos o aparelho ficará disponível para outros dispositivos de BLUETOOTH.
- Para poder emparelhar dispositivos com BLUETOOTH activado, os dispositivos têm de ficar a menos de 10 metros (30 pés) de distância do produto e têm de estar configurados para procurar/rastrear.

2. Selecione “Ryobi Stereo” na lista de sinais de BLUETOOTH do seu dispositivo para emparelhar o dispositivo e o aparelho. Não é necessário PIN nem palavra-passe para a ligação.

NOTA:

- Quando o dispositivo se tiver emparelhado corretamente com o rádio **bt** deixará de estar intermitente.
- Quando um dispositivo se tiver emparelhado com o produto, a informação para a ligação fica guardada na memória do rádio.

3. Prima e para avançar para a faixa anterior ou seguinte, quando transferir áudio a partir de um dispositivo com BLUETOOTH activado.

4. Prima e liberte **PRESET** para comutar ciclicamente entre pausa e reprodução do áudio.

NOTA:

- É possível que a aplicação e o dispositivo com BLUETOOTH não seja compatível com estes controlos.
- Todos os controlos do dispositivo habilitado para BLUETOOTH podem ser usados com normalidade enquanto o aparelho estiver emparelhado.

- O volume para qualquer dispositivo emparelhado com o produto pode ser ajustado utilizando o controlo de volume do dito dispositivo, ou premindo ou no produto.

5. Mantenha premido **PRESET** para desligar o dispositivo com BLUETOOTH activado.

NOTA: Quando o dispositivo em questão estiver desligado, **bt** começa a ficar intermitente no ecrã LCD e o aparelho começa a pesquisar outro dispositivo.

RECEPTOR FM FLEXÍVEL DOBRÁVEL

Ver figura 7.

Para diminuir as interferências ou o ruído elétrico desdobre a antena ou mova o aparelho para um lugar mais alto. A antena dobra-se para não estorvar quando não estiver em uso.

MANUTENÇÃO

AVISO

O produto não deve nunca ligado à corrente elétrica durante a montagem de peças, a realização de ajustes, limpeza, operações de manutenção ou quando não está em uso. Ao deligar o produto estará a evitar um arranque acidental que pode causar lesões graves.

- Evite usar solventes ao limpar as peças de plástico. A maioria dos plásticos são susceptíveis a danos de vários tipos de solvente comerciais e podem ser danificados pela sua utilização. Use panos limpos para remover a sujidade, a poeira, o óleo, a gordura, etc.

AVISO

Nunca, em qualquer momento, deixe que fluidos de travagem, gasolina, produtos petrolíferos, óleos de perfuração, etc., entrem em contacto com as peças de plástico. Estes produtos químicos contêm substâncias que podem danificar, deteriorar ou destruir o plástico, o que poderia provocar ferimentos graves.

Na reparação só devem ser utilizadas peças sobresselentes do fabricante. O uso de quaisquer outras peças pode criar perigo ou causar danos ao aparelho.

SÍMBOLOS



Alerta de segurança



Por favor, leia atentamente as instruções antes de acender o produto.



Não ligue a ficha de auriculares à tomada de saída auxiliar.

Não elimine baterias, pilhas, equipamentos elétricos e eletrônicos juntamente com resíduos municipais não separados.

Os resíduos de baterias, pilhas e equipamentos elétricos e eletrônicos devem ser recolhidos separadamente.

Os resíduos de acumulares de baterias, pilhas e fontes de luz têm de ser retirados do equipamento.

Consulte a sua autoridade local ou retalhista para obter aconselhamento sobre reciclagem e pontos de recolha.

De acordo com os regulamentos locais, os retalhistas têm a obrigação de receber os resíduos de baterias, pilhas e equipamentos elétricos e eletrônicos livres de encargos.

O seu contributo para reutilizar e reciclar os resíduos de equipamentos elétricos e eletrônicos ajuda a reduzir a procura de matérias-primas.

As baterias e pilhas usadas, em particular, contêm lítio e os resíduos de equipamentos elétricos e eletrônicos contêm materiais recicláveis preciosos, que podem afetar negativamente o meio ambiente e a saúde humana se não forem eliminados de uma forma ambientalmente compatível.

Elimine os dados pessoais dos equipamentos, se existirem.



Sikkerhed, ydelse og driftssikkerhed har fået topprioritet i designet af din radio.

TILTÆNKET ANVENDELSESFORMÅL

Dette produkt er beregnet til:

- Aflytning af FM/AM-radio, MP3-afspillere og andre radioenheder.
- Opladning af USB-kompatible enheder
- streaming af audio fra BLUETOOTH-enheder

Produktet må kun bruges til de formål, der er angivet under formålsbestemt/korrekt brug.

GENERELLE SIKKERHEDSADVARSLER

⚠ ADVARSEL

Alle sikkerhedsadvarsler og alle anvisninger skal læses. Hvis advarsler og instruktionerne ikke følges, kan det medføre elektrisk stød og/eller alvorlig personskade.

- Undlad at bruge produktet nær vand.
- Må kun rengøres med en tør klud. Brug aldrig bremsevæske, benzin, petroleumsbaserede produkter eller kraftige opløsningsmidler til rengøring af produktet. Iagttagelse af denne regel vil reducere faren for tab af kontrol og nedbrydning af indkapslingsplasten.
- Undlad at blokere ventilationsåbninger. Skal installeres ifølge producentens vejledning.
- Undlad at anbringe produktet i lukkede bogreoler eller reoler uden ordentlig ventilation. Opbehold en mindsteafstand på 5 cm til andre genstande.
- Undlad at placere produktet i nærheden af varmekilder såsom radiatorer, varmeapparater, ovne eller andre produkter (herunder forstærkere), der udvikler varme.
- Brug kun tilbehør og ekstraudstyr, der anbefales af producenten.
- Enhver form for service skal udføres af autoriseret servicepersonale. Service er påkrævet, hvis produktet er blevet beskadiget på nogen som helst måde, hvis der er spildt væske eller, eller hvis der er faldet genstande ind i produktet, hvis produktet er blevet udsat for regn eller fugt, ikke fungerer normalt eller er blevet tabt.
- Brug kun originale reservedele fra maskinproducenten i forbindelse med servicearbejde. Følg anvisningerne i afsnittet "Vedligeholdelse" i denne brugsanvisning. Brug af ikke-godkendte dele eller manglende overholdelse af vedligeholdelsesanvisningerne kan medføre fare for personskade.
- Kend produktet Læs brugsanvisningen omhyggeligt. Bliv bekendt med produktets anvendelsesområder og begrænsninger samt de specifikke potentielle

færemomenter i forbindelse med produktet. Derved formindskes risikoen for elektrisk stød, brand og alvorlige personskader.

- Brug ikke elværktøjer i eksplosive omgivelser som fx i nærheden af brandbar væske, gas eller støv. Elværktøjer udløser gnister, som kan antænde støvet eller dampene.

ELEKTRISK SIKKERHED

- Et batteridrevet produkt med integrerede batterier eller en separat batteripakke må kun genoplades med den angivne oplader til det pågældende batteri. En oplader, der kan bruges til én type batteri, kan udgøre en brandrisiko, hvis den bruges med en anden batteritype.
- Brug kun batteri-drevne produkter sammen med specifikt godkendt batteripakke. Brug af andre batterityper kan medføre fare for brand.
- Brug 18V-lithium-ion-batteripakker.

⚠ ADVARSEL

Eksplodingsfare hvis batteriet indsættes forkert. Må kun udskiftes med samme eller tilsvarende type.

PERSONLIG SIKKERHED

- Denne radio må ikke bruges til aflytning af musik eller andre lydprogrammer under betjening af maskineri. I så fald kan der ske distraktioner, hvilket kan medføre alvorlige personskader.
- Denne radio kan frembringe lyd niveauer, som på sigt kan være farlige for hørelsen. Aflytning af høj musik kan - uanset varigheden - medføre høretab forårsaget af støj. Jo højere lydstyrke, desto kortere tid kræves der, inden hørelsen påvirkes.

BRUG OG PLEJE AF VÆRKTØJET

- Når batteripakken ikke bruges, må det ikke opbevares sammen med metalgenstande som fx papirclips, mønter, nøgler, søm, skruer eller andre metalgenstande, som kan skabe forbindelse mellem batteriets poler. Hvis batteriets poler kortsluttes, kan de forårsage gnister, forbrændinger eller ildebrand.
- Hold produktet tørt, rent og fri for olie og fedt. Brug altid en ren klud til rengøring.
- Batteriprodukter skal ikke nødvendigvis forbindes til en stikkontakt; de er således altid klar til brug. Vær opmærksom på evt. færemomenter, når batteriproduktet ikke bruges, eller når der skiftes tilbehør. Derved formindskes risikoen for elektrisk stød, brand og alvorlige personskader.
- Batteriprodukter eller de tilhørende batterier må ikke anbringes nær ild eller varme. Herved reduceres faren for eksplosion og evt. personskader.
- Batteriet må ikke mases, tabes eller beskadiges. Et batteri eller en oplader, som har været udsat for et

hårdt slag eller et fald, må ikke anvendes. Et beskadiget batteri risikerer at eksplodere. Et tabt eller beskadiget batteri skal straks bortskaffes iht. gældende (miljø) regler.

- Batterier kan eksplodere, hvis de kommer i nærheden af en antændelseskilde som fx et vågeblus. For at reducere faren for alvorlige personskader må man aldrig anvende et batteriprodukt i nærheden af åben ild. Et eksploderende batteri kan udslynge materialerester og kemikalier. Bliver man ramt, skylles straks med vand.
- Batteriproduktet må ikke oplades i fugtige eller våde omgivelser. Derved formindskes risikoen for elektrisk stød.
- De bedste resultater opnås ved at oplade batteriet i omgivelser, hvor temperaturen er højere end 10°C, men lavere end 38°C. For at reducere risikoen for alvorlige personskader må produktet ikke opbevares udendørs eller i køretøjer.
- Fare for ukontrollerede situationer ved brug i omgivelsestemperaturer under 0°C eller over 40°C.
- Under ekstreme anvendelses- eller temperaturforhold kan det ske, at batteriet lækker. Hvis man får væske på huden, skylles omgående med vand og sæbe. Hvis man får væske i øjnene, skylles øjnene med rent vand i mindst 10 minutter, derefter søges omgående læge. Overholdes denne regel, reduceres faren for alvorlige personskader.
- For at reducere faren for personskade og elektrisk stød bør produktet ikke udsættes for leg eller opbevares tilgængeligt for børn.
- Gem denne brugsanvisning. Slå hyppigt op i den, og brug den til at instruere andre, som evt. skal benytte dette værktøj. Hvis man låner dette værktøj ud, skal brugsanvisningen følge med.
- Undlad at bortskaffe brugte batteripakker som husholdningsaffald eller ved at brænde dem. Indlevér dem på et autoriseret bortskaffelses-/indsamlingssted.
- Apparatet må ikke udsættes for dryp eller stænk, og der må ikke placeres genstande med væske oven på apparatet, som f.eks. vaser.
- Batterier (batteripakker eller installerede batterier) må ikke eksponeres for kraftig varme, som f.eks. solskin, ild eller lignende.
- Apparatet anvender en elektrisk kobling til at frakoble enheden fra strømnettet. Frakoblingsenheden skal være let tilgængelig at betjene.

YDERLIGERE SIKKERHEDSADVARSLER OM BATTERI

⚠ ADVARSEL

For at undgå risiko for brand, kvæstelser eller beskadigelse af produktet forårsaget af kortslutning må værktøjet, batteripakken eller opladeren ikke nedsænkes i vand. Sørg ligeledes for, at der ikke trænger væske ind i enhederne og batterierne. Korroderende eller ledende væsker, f.eks. saltvand, bestemte kemikalier, blegestoffer eller produkter, som indeholder blegestoffer, kan forårsage kortslutning.

- Udskiftning af et batteri med en ukorrekt type kan betyde omgåelse af en sikkerhedsforanstaltning.
- Bortskaffelse af et batteri med ild eller i en varm ovn eller mekanisk knusning eller skæring af et batteri, kan medføre en eksplosion.
- Hvis et batteri efterlades i en omgivelsesmiljø med meget høj temperatur, kan det medføre eksplosion eller udslip af brændbar væske eller gas.
- Hvis et batteri udsættes for ekstremt lave temperaturer, kan det medføre eksplosion eller udslip af brændbar væske eller gas.

TRANSPORT AF LITHIUM-BATTERIER

Batteriet skal transporteres i henhold til lokale og nationale forskrifter og love.

Når batterier skal transporteres af tredjepart, skal alle specielle krav til emballering og mærkning efterleves. Man skal sikre sig, at ingen batterier kan komme i kontakt med andre batterier eller ledende materialer under transporten ved at beskytte blottede konnektorer med isolerende, ikke-ledende hætter eller tape. Undlad at transportere batterier med revner eller utætheder. Rådfør dig desuden hos speditøren.

KEND PRODUKTET

Se side 175.

1. AAA-batterier
2. Foldbar FM-modtager
3. Pegefelt med kontrolfunktioner
4. Bærehåndtag, isoleret gribeblade
5. Bakke til enhed
6. Batteriåbning
7. Batteridæksel
8. Højttalere
9. AUX-udgangsport
10. Bagbelyst LCD-skærm
11. Dediceret USB-opladeport
12. AUX-indgangsport
13. Batterium
14. Skruer
15. Batterienhed
16. Låsemekanismer
17. Knap til indstilling af ur

- 18. Visning af funktionsvalg
- 19. Batteriindikator
- 20. Tænd/Sluk-knap
- 21. Knap for indstillede stationer
- 22. Lydstyrkeknap
- 23. Knapper til frekvensscanning
- 24. Knap til funktionsvalg
- 25. Visning af bas
- 26. Visning af diskant
- 27. Ekstern enhed (medfølger ikke)
- 28. USB-kabel (medfølger ikke)
- 29. AUX-stik

MONTERING

⚠ ADVARSEL

Undgå at bruge produktet, hvis det ikke er helt samlet, eller hvis det ser ud som, der mangler dele, eller at dele er beskadiget. Brug af et produkt, som er forkert eller ikke helt samlet, eller som har beskadigede eller manglende dele, kan forårsage alvorlige personskader.

⚠ ADVARSEL

Forsøg ikke at foretage ændringer på dette værktøj eller at fremstille tilbehør, som ikke anbefales til brug med dette værktøj. Enhver sådan ændring er misbrug og kan medføre farlige situationer med mulig alvorlig personskade til følge.

BETJENING

⚠ ADVARSEL

Der skal stadig udvises forsigtighed, selv om man er blevet fortrolig med værktøjet. Glem aldrig, at man blot skal være uopmærksom en brøkdal af et sekund for at komme alvorligt til skade.

⚠ ADVARSEL

Man skal altid fjerne batteripakken fra produktet i forbindelse med montering af dele og rengøring, eller når det ikke er i brug. Ved at fjerne disse energikilder forhindrer man utilsigtet start af produktet, hvilket kan medføre alvorlige personskader.

⚠ ADVARSEL

Produktet er ikke vandtæt. Det må ikke nedsænkes i vand. Manglende iagttagelse af denne advarsel kan medføre alvorlig personskade.

VÆR OPMÆRKSOM

Konsultér altid brugsanvisningen for enhver enhed, der anbefales til brug som tilbehør eller ekstraudstyr. Korrekt brug af enhver enhed, som forbindes med produktet, er brugerens fulde ansvar. Ukorrekt brug kan skade enheden eller produktet.

⚠ ADVARSEL

Denne radio kan frembringe lyd niveauer, som på sigt kan være farlige for hørelsen. Aflytning af høj musik kan - uanset varigheden - medføre høretab forårsaget af støj. Jo højere lydstyrke, desto kortere tid kræves der, inden hørelsen påvirkes.

ISÆTNING/UDTAGNING AF BATTERIER

Se figur 1.

Det anbefales, at man noterer de lagrede frekvenser ned, inden man udskifter AAA-batterierne.

Der er en 15-sekunders tidsramme til udskiftning AAA-batterierne. Hvis batterierne ikke udskiftes inden for 15 sekunder, mistes alle de radioindstillinger, der tidligere blev gemt i hukommelsen, og man er nødt til at programmere dem på ny.

Udskift altid brugte batterier med nye alkaline-batterier.

1. Fjern batteripakken (hvis en sådan findes).
2. Løsn skruen i batteridækslet. Aftag dækslet, og sæt det til side.
3. Indsæt to nye AAA-batterier iht. polaritetsindikatorerne inde i batterirummet.
BEMÆRK: Gamle og nye batterier må ikke blandes. Undlad at sammenblende alkaliske, standard (carbon-zink-) eller genopladelige (nikkel-cadmium-)batterier.
4. Genpåsæt batteridækslet, og fastgør det med skruen.

ISÆTNING/UDTAGNING AF BATTERIPAKKE

Se figur 2.

Montering af batterienheden

1. Indsæt batteripakken i produktet, således at kilen på batteripakken passer ind i kilesporet i batteriåbningen.
2. Sørg for, at tapperne på batterierne klikker på plads, og at batterierne sidder fast i produktet, før du begynder betjeningen.
3. Pres låsemekanismen ind for at udtage batteripakken.

BEMÆRK: Fjern altid batteripakken fra radioen, når denne ikke benyttes. Hvis du lader batterierne sidde i gennem lang tid, kan dette aflade dem for spænding.

LCD-DISPLAY

Se figur 3.



Når der er isat en batteripakke, og produktet er i pos. ON, vil LCD-displayet vise klokkeslæt, frekvens, modus og indstillinger. Når batteripakken er fjernet, og der er isat AAA-batterier, vil LCD-displayet kun vise klokkeslættet.

BEMÆRK: De illustrationer af LCD-displayet, der vises i brugsanvisningen, er kun eksempler på de frekvenser, du kan se på din radio og ikke de nøjagtige frekvenser, som du kan vælge at lytte til.

MENU-NAVIGATIONSKNAPPER

Brug menu-navigationsknapperne til at tænde og slukke for produktet, regulere lydstyrken, skifte frekvenser, skifte mellem modi og indstille klokkeslættet.

TÆNDING OG SLUKNING AF PRODUKTET

Se figur 3.

Tryk for at tænde og slukke produktet

BEMÆRK: Måske er du nødt til at holde knappen trykket ind i op til tre sekunder, før produktet starter. Hvis dette er tilfældet, skal du udskifte AAA-batterierne.

BEMÆRK: Hvis produktet er tændt, og der er sat batterier i, vil der blive vist på LCD-skærmen. Hvis batteristyrken er lav, vil der blive vist , som blinker.

For at bevare batteristyrken vil produktet automatisk gå i dvaletilstand én time efter, at det er blevet slukket. For at afslutte dvaletilstand og genstarte produktet skal du trykke på på produktet.

DRIFTSMÅDEVÆLGER

Se figur 3.

- Tryk på **MODE** for at gå igennem de tilgængelige funktioner.

Man kan vælge mellem fire modi:

- FM-modus
- AM-modus
- AUX-modus
- BLUETOOTH-funktion

INDSTILLING AF LYDSTYRKE

Se figur 3.

Når radioen tændes, spiller den på den senest indstillede lydstyrke.

BEMÆRK: Hvis AAA-batterierne fjernes fra produktet eller ikke har mere spænding, vil lydstyrken vende tilbage til standardindstillingen.

- Sådan øges lydstyrken:
- Sådan reduceres lydstyrken:

BEMÆRK: For hurtigt at ændre lydstyrken skal du trykke ind på eller .

VÆR OPMÆRKSOM

Brug ikke produktet ved maksimal lydstyrke i længere tid ad gangen med bas og diskant på maksimalt niveau. Det kan beskadige højttalerne og/eller forstærkerne i produktet.

FM/AM-TUNING

Se figur 3.

Brug og for at indstille den ønskede radiofrekvens. Den valgte frekvens vises på LCD-skærmen.

Manuel tuning af frekvens:

Tryk kortvarigt på eller (hold ikke knappen inde) for at indstille med ét frekvensinterval ad gangen.

1. Tryk på og slip den for at indstille til en lavere frekvens.
2. Tryk på og slip den for at indstille til en højere frekvens.

Automatisk tuning af frekvens:

1. Tryk på eller og hold den inde i ét sekund for automatisk at indstille frekvensen.
2. Tryk på eller for at standse scanningen og vælge en frekvens.

For at mindske interferens eller elektrisk støj kan man justere antennens position eller flytte produktet til et højere niveau.

LAGRING AF EN FORINDSTILLING I HUKOMMELSEN

Se figur 3.

Hukommelsesfunktionen kan rumme op til 20 frekvenser som forindstillinger i radioens hukommelse. Man kan gemme op til 10 frekvenser for både FM- og AM-modus.

Sådan lagres en frekvens i hukommelsen:

1. Tuning til den ønskede FM- eller AM-frekvens.
2. Tryk på **PRESET** og hold den nede, indtil "MEMORY" og det forindstillede positionsnummer blinker på skærmen.
3. Tryk på og for at vælge et forindstillet positionsnummer.

BEMÆRK: Der findes 10 forindstillede positioner for FM og 10 for AM. Der kan kun gemmes én station i hver forindstillet position.

4. Tryk på **PRESET** igen for at gemme frekvensen.





EN
FR
DE
ES
IT
NL
PT
DA
SV
FI
NO
RU
PL
CS
HU
RO
LV
LT
ET
HR
SL
SK
BG
UK
TR
EL

Tuning til forindstillinger (FM eller AM-modus):

- Tryk på **PRESET** og slip den igen for at gå igennem hvert forindstillet positionsnummer og den tildelte frekvens.

EQUALIZER-FUNKTION

Justering af bas- og/eller diskant-indstillinger:

- Tryk på **MODE** og hold den nede, indtil der vises "b" (BASS). Tryk igen, så "t" (TREBLE = DISKANT) vises.
- Tryk på eller , indtil det ønskede niveau (-5 til 5) for bas eller diskant er nået. Tryk på **MODE** for at gemme dit valg.

INDSTILLING AF URET

Se figur 3.

Tryk på **CLOCK** for at få vist frekvensen i 10 sekunder på den digitale skærm. Skærmen vil vende tilbage til det aktuelle klokkeslæt efter 10 sekunder.

BEMÆRK: I alle tilstande er tiden standardvisningen.

Sådan indstilles uret:

- Tryk på **CLOCK** og hold den inde, indtil timetallet blinker.
- Tryk på eller for at vælge timetal.
- Tryk på **CLOCK** og slip den for at låse timetallet. Minuttallet blinker nu.
- Tryk på eller for at vælge minuttal.
- Tryk på **CLOCK** og slip den igen for at bekræfte klokkeslættet. Uret er nu indstillet.

BEMÆRK: Hvis AAA-batterierne fjernes eller mister ladning i mere end 15 sekunder, går urindstillingerne tabt. Indstillingerne påvirkes ikke ved udtagning af 18V-batteriet.

AUX-FUNKTION

Se figur 3 - 4.

Produktet kan bruges som forstærker for MP3-afspillere, CD-afspillere, smartphones, tablets og andre musikenheder.

For at bruge AUX-funktionen:

- Tryk på **MODE**, indtil AUX-funktionen er markeret.
- Tilslut hjælpkablet (aux-kablet - medfølger ikke) til enheden.
- Tilslut den anden ende af AUX-kablet til AUX-indgangsporten.

BEMÆRK:

- Den eksterne enhed skal være tændt og i afspilningstilstand, for at der kan høres lyd i

højttalerne.

- Alle kontrolfunktioner for den eksterne enhed kan bruges normalt, mens den er tilsluttet radioen.
 - Lydstyrken for enheder, der er tilsluttet via AUX-kabel kan justeres ved hjælp af lydstyrkekontrollen for enheden eller ved at bruge eller på produktet.
 - Selv om produktet slukkes, vil den eksterne enhed ikke blive slukket.
 - Hjælpkablet (AUX-kablet) kan ikke fungere som oplader.
- For fuldstændig betjeningsvejledning til den tilsluttede enhed henvises altid til den brugsanvisning, der fulgte med pågældende enhed.

Enhedsbakken kan bruges til at opbevare din eksterne enhed.

BEMÆRK: Enhedsbakken er dog ikke et garanteret sikkert sted for din eksterne enhed.

BEMÆRK: AUX-udgangsporten er kun til tilslutning af eksterne højttalere. Sæt ikke hovedtelefoner i AUX-udgangsporten. Volumen for denne port er indstillet til maksimalt niveau og kan ikke sænkes ved tryk på . Det er kun den eksterne højttalers lydstyrke, der kan justeres. Hvis lydstyrken er indstillet til 0 på radioen, er den eksterne højttaler helt lydløs.

BRUG AF DEN USB-DEDIKEREDE OPLADNINGSPORT

Se figur 5.

Den dedikerede USB-opladeport giver opladestrøm på op til 2 A til din mobiltelefon, MP3-afspiller, tablet eller anden USB-enhed.

VÆR OPMÆRKSOM

Forsøg på at oplade enheder, der er specificeret til mere end 2 A, kan ødelægge den dedikerede USB-opladeport og/eller enheden.

- Tilslut den ene ende af USB-kablet (medfølger ikke) til din USB-enhed.
- Tilslut den anden ende af USB-kablet (medfølger ikke) til den USB-dedikerede opladningsport til at starte opladningen af enheden.

BEMÆRK: Den dedikerede USB-opladningsport leverer kun strøm; den giver ikke mulighed for datakommunikation.

Hvis produktet kører på batteri, vil den dedikerede USB-opladeport fortsætte med at virke i cirka 1 time, efter at produktet er blevet slukket. Hvis produktet stadig er inaktivt efter denne tidsperiode, vil opladningen stoppe. Tænd for produktet for at fortsætte brugen.



BRUG AF BLUETOOTH-ENHED (MEDFØLGER IKKE) SAMMEN MED PRODUKTET

Se figur 6.

1. Tryk på **MODE**, indtil BLUETOOTH-funktionen er markeret.



BEMÆRK:

- Når produktet skiftes til BLUETOOTH-modus, vil det forsøge at parre sig med en BLUETOOTH-enhed, og **bt** blinker på displayet.
- Produktet vil automatisk forsøge at oprette forbindelse til den sidste enhed, det blev parret med. Hvis der ikke kan oprettes forbindelse inden for fem sekunder, vil produktet gøre sig tilgængeligt for andre BLUETOOTH-enheder.
- BLUETOOTH-aktiverede enheder skal være inden for 10 meters afstand af produktet og skal indstilles til at søge/scanne for at kunne parres med produktet.

2. Vælg "Ryobi Stereo" fra enhedens liste over tilgængelige BLUETOOTH-signaler for at parre enheden og produktet. Der kræves hverken password eller PIN-kode for at oprette forbindelse.



BEMÆRK:

- Når enheden har parret sig med radioen, ophører **bt** med at blinke.
- Når en enhed er parret med produktet, gemmes information for tilslutning til enheden i radioens hukommelse.

3. Tryk på  og  for at gå til forrige eller næste nummer, hvis der streames lyd fra en BLUETOOTH-aktiveret enhed.

4. Tryk på **PRESET**, og slip den for at skifte mellem at afspille lyd og sætte lyden på pause.

BEMÆRK:

- Disse betjeningselementer er måske ikke understøttet af BLUETOOTH-enheden og -applikationen.
- Alle BLUETOOTH-enhedens betjeningselementer kan bruges normalt under paringen med produktet.
- Lydstyrken for enheder, der er parret med produktet, kan justeres ved hjælp af lydstyrkekontrollen på enheden eller ved at trykke på  eller  på produktet.

5. Tryk på **PRESET**, og hold den nede for at frakoble alle BLUETOOTH-aktiverede enheder.

BEMÆRK: Når enheden er frakoblet, begynder **bt** at blinke på LCD-displayet, og produktet vil begynde at søge efter en anden enhed.

FOLDBAR OG BØJELIG FM-MODTAGER

Se figur 7.

For at mindske interferens eller elektrisk støj kan man

forlænge antennen eller flytte produktet til et højere niveau. Antennen skal klappes sammen og lægges af vejen, når den ikke anvendes.

VEDLIGEHOLDELSE

⚠ ADVARSEL

Produktet må aldrig sluttes til en strømforsyning, mens man er i færd med at samle dele, foretage justeringer, rengøre, udføre vedligeholdelsesarbejde, eller når produktet ikke anvendes. Ved at afbryde forbindelsen til strømforsyningen forhindrer man utilsigtet start af produktet, hvilket kan medføre alvorlige personskader.

- Undgå brug af opløsningsmidler til rengøring af plastdele. De fleste plastdele tåler ikke forskellige typer kommercielle opløsningsmidler og risikerer at blive ødelagt af disse. Fjern snavs, støv, olie, smørefedt osv. med en ren klud.

⚠ ADVARSEL

Sørg for, at bremsevæske, benzin, petroleumsbaserede produkter, penetreringsolie, mv., aldrig kommer i kontakt med plastdele. Disse kemiske produkter indeholder stoffer, som kan beskadige, mørne eller ødelægge plastmaterialet, så man risikerer at komme alvorligt til skade.

Brug kun originale reservedele fra maskinproducenten i forbindelse med servicearbejde. Brug af alternative dele kan forårsage farlige situationer eller ødelægge produktet.

SYMBOLER



Sikkerhedsadvarsel



Læs venligst vejledningen omhyggeligt inden start af produktet.



Sæt ikke hovedtelefoner i AUX-udgangsporten.

Bortskaf ikke brugte batterier, elektriske dele og elektronisk udstyr som usorteret kommunalt affald.

Brugte batterier, kasserede elektriske dele og elektronisk udstyr skal indsamles separat.

Brugte batterier, affaldsakkumulatorer og lyskilder skal fjernes fra udstyret.

Kontakt din lokale myndighed eller forhandler for rådgivning om genbrug og indsamlingssted.

Ifølge lokale bestemmelser er detailhandlere måske forpligtede til gratis at tage kasserede batterier, elektriske dele og elektronisk udstyr retur til bortskaffelse.

Dit bidrag til genbrug og genanvendelse af brugte batterier, kasserede elektriske dele og elektronisk udstyr bidrager til at reducere efterspørgslen efter råmaterialer.

Kasserede batterier, navnlig indeholdende lithium, og kasserede elektriske dele og elektronisk udstyr indeholder værdifulde og genanvendelige materialer, som kan have en negativ indvirkning på miljøet og menneskers sundhed, hvis det ikke bortskaffes på en miljøvenlig måde.

Slet persondata fra eventuelt kasseret udstyr.





Säkerhet, prestanda och pålitlighet har varit högsta prioritet vid design av din radio.

ANVÄNDNINGSSOMRÅDE

Produkten är avsedd för:

- att lyssna på FM/AM-radio, MP3-spelare och andra ljudenheter
- att ladda upp USB-kompatibla enheter
- att strömma ljud från BLUETOOTH-enheter

Använd inte produkten på något annat sätt än vad som är avsett.

ALLMÄNNA SÄKERHETSFORESKRIFTER

⚠ VARNING

Läs alla säkerhetsvarningar och anvisningar. Att inte följa en och instruktionerna kan resultera i elstöt, brand och/eller allvarlig skada.

- Använd inte produkten nära vatten.
- Rengör enbart med torr trasa. Använd aldrig bromsvätskor, bensin, petroleumbaserade produkter eller några lösningsmedel för att rengöra verktyget. Följ uppmärksningen för att inte riskera att förlora kontroll och slita på plasthöljet.
- Blockera inte ventilationsöppningarna. Installera den enligt tillverkarens anvisningar.
- Placera inte produkten i slutna skåp eller hyllor utan ventilation. Se till att det finns minst 5 cm avstånd till övriga föremål.
- Placera inte produkten nära värmekällor som radiatorer, värmeelement, ugnar eller andra produkter (inklusive förstärkare) som kan generera värme.
- Använd enbart tillbehör som specificerats av tillverkaren.
- Lämna allt servicearbete till kvalificerad servicetekniker. Service krävs när produkten på något sätt har skadats, vätska har spillts på den eller föremål har fallit ner i produkten, om produkten utsatts för regn eller fukt, om den inte fungerar normalt eller om den har tappats.
- Vid service på produkten ska enbart ersättningsdelar och tillbehör från tillverkaren användas. Följ anvisningarna i Underhållssektionen i den här bruksanvisningen. Om du använder icke-godkända reservdelar, eller inte följer anvisningarna i Underhållsdelen av bruksanvisningen, riskerar du att få skador.
- Lär känna din produkt Läs bruksanvisningen noggrant. Lär dig användningsområdena och begränsningarna hos produkten och de specifika risker som hör till. Du minskar därmed riskerna för elstöt, brand eller allvarliga skador.

- Använd inte motordrivna verktyg i explosiva miljöer, till exempel i närheten av brännbara vätskor, brännbara gaser eller damm. Motordrivna verktyg skapar blixtrar som kan antända damm och ångor.

ELSÄKERHET

- En batteridrivna produkt med inbyggda batterier eller separat batteri ska enbart laddas upp med den angivna laddaren för batteriet i fråga. En laddare som passar en typ av batteri kan innebära brandrisk om den används med annat batteri.
- Använd enbart batteridrivna produkter med de batterier som specifikt anges. Användning av andra batterier kan innebära risk för eldsvåda.
- Använd 18 V litiumjonbatterier.

⚠ VARNING

Batteriet kan explodera om det placeras felaktigt. Byt endast ut mot ett likadant batteri eller mot ett av motsvarande typ.

PERSONSÄKERHET

- Använd inte radion för att lyssna på musik eller andra ljudprogram när du använder maskiner. Om du gör det kan du bli distraherad och skadas allvarligt.
- Radion kan skapa ljudvolymmer som kan vara skadliga vid långtidsanvändning. Om du lyssnar på hög musik kan du drabbas av ljudorsakad hörselnedsättning. Ju högre du har, desto mindre tid behövs det för att skada hörseln.

ANVÄNDNING OCH UNDERHÅLL AV VERKTYG

- När batterier inte används ska det hållas på avstånd från metallföremål som gem, mynt, nycklar, spik, skruvar och andra metallföremål som kan ansluta mellan de olika polerna. Kortslutning av batteriets poler kan orsaka gnistor, lågor eller eldsvåda.
- Håll verktyget torrt, rent och fritt från olja och fett. Använd alltid en ren trasa vid rengöring.
- Batteriprodukter behöver inte vara inkopplade till ett eluttag för att fungera; de är därför alltid redo att användas. Var uppmärksam på möjliga faror när du inte använder din batteriprodukt och när du byter tillbehör. Du minskar därmed riskerna för elstöt, brand eller allvarliga skador.
- Placera inte batteriprodukter eller deras batterier i närheten av eld eller värme. Detta minskar risken för explosion och skada.
- Krossa, tappa eller skada inte batteripacket. Använd inte ett batteripack eller en batteriladdare som har tappats i marken eller fått ett hårt slag. Ett skadat batteri kan explodera. Ta hand om batterier som har tappats eller skadats på ett korrekt sätt.
- Batterier kan explodera när en antändningskälla,





exempelvis en indikeringslampa, är i närheten. För att minska risken för allvarlig skada ska du aldrig använda någon sladdlös produkt i närheten av en öppen låga. Ett exploderande batteri kan kasta iväg skräp och kemikalier. Skölj omedelbart med vatten om du utsätts.

- Återuppladda inte en batteriprodukt på en fuktig eller våt plats. Du minskar därmed riskerna för elstöt.
- För bästa resultat ska batteriet laddas upp på en plats där temperaturen är över 10°C men under 38°C. För att minska risken för allvarliga personsador ska det inte förvaras utomhus eller i fordon.
- Risk för okontrollerade situationer när omgivande temperaturer understiger 0°C eller överstiger 40°C.
- Under extrem användning eller extrema temperaturförhållanden kan batteriläckage uppstå. Om vätska kommer i kontakt med huden ska huden omedelbart tvättas med tvål och vatten. Om vätskan kommer i kontakt med ögonen ska de sköljas med rent vatten i minst 10 minuter och läkare måste sedan uppsökas omedelbart. Om du följer dessa anvisningar minskar du risken att skadas allvarligt.
- För att minska risken för skada och elektrisk stöt ska produkten inte användas som en leksak eller placeras så att små barn kan nå den.
- Spara dessa anvisningar. Titta i dem ofta och använd dem för att instruera andra som ska använda det här verktyget. Om du lånar ut verktyget till någon ska du även låna ut instruktionerna.
- Avyttra inte batterier i hushållsavfall eller genom att bränna dem. Lämna in dem på lämplig återvinningsanläggning
- Enheten får inte utsättas för vattendropp eller -stänk och inga föremål som innehåller vatten, t.ex. vaser, får placeras på enheten.
- Batterier (batteripaket eller isatta batterier) får inte utsättas för hög värme, som solljus, eld eller liknande.
- Enheten använder en apparatkoppling som fränkopplingsanordning för elnätet. Fränkopplingsanordningen skall alltid vara klar för användning.

YTTERLIGARE SÄKERHETSVARNINGAR FÖR BATTERIER

VARNING

För att undvika den fara för brand, personsador eller produktsador som orsakas av en kortslutning, doppa inte ner verktyget, utbytesbatteriet eller laddaren i vätskor och se till att ingen vätska kan tränga in i apparaterna eller batterierna. Korroderande eller ledande vätskor, som saltvatten, vissa kemikalier, blekningsmedel eller produkter som innehåller blekmedel, kan orsaka en kortslutning.

- Att byta ut ett batteri mot en felaktig typ kan utgöra en säkerhetsrisk.
- Att kasta ett batteri i elden eller en varm ugn, eller mekaniskt krossa eller skära sönder ett batteri, kan resultera i en explosion.
- Att lämna ett batteri i en omgivningsmiljö med extremt varm temperatur kan resultera i en explosion eller läckage av brandfarlig vätska eller gas.
- Ett batteri som utsätts för extremt lågt lufttryck kan resultera i en explosion eller läckage av brandfarlig vätska eller gas.

TRANSPORTERA LITIUMBATTERIER.

Transportera batteriet enligt lokala och nationella lagar och regleringar.

Följ alla specifika krav på förpackning och etiketter när batteri transporteras av tredje part. Se till att batteriet inte kommer i kontakt med andra batterier eller ledande material genom att skydda exponerade kontakter med isolerande, icke ledande skydd eller tejp. Transportera inte batterier som är spruckna eller läcker. Kontrollera med vidarebefordrande företag för mer information.

LÄR KÄNNA DIN PRODUKT

Se *sidan 175*.

1. AAA- batterier
2. Nedfällbar FM-mottagare
3. Reglage på pekplattan
4. Bärhandtag, isolerad greppyta
5. Produktfack
6. Batteriport
7. Batterilucka
8. Högtalare
9. Extra utgångsport
10. Bakgrundsbelyst LCD-skärm
11. USB-laddningsport
12. Extra ingångsport
13. Batterifack
14. Skruvar
15. Batteripack
16. Låshakar
17. Knappar för tidsinställning
18. Display för lägesval
19. Batteri-indikator
20. På/av-knapp
21. Förinställningsknapp för station
22. Volymknappar
23. Frekvenssökknappar
24. Lägesvalsknapp
25. Bas-display
26. Diskant-display
27. Extern enhet (ingår ej)
28. USB-kabel (ingår ej)
29. Extra kontaktdon

EN
FR
DE
ES
IT
NL
PT
DA
SV
FI
RU
NO
PL
CS
HU
RO
LV
LT
ET
HR
SL
SK
BG
UK
TR
EL



HOPSÄTTNING

⚠ VARNING

Använd inte produkten om den inte är helt monterad eller om några delar verkar saknas eller är skadade. Användning av produkt som inte är korrekt eller komplett monterad eller har skadade delar eller delar som saknas kan leda till allvarlig personskada.

⚠ VARNING

Försök inte att modifiera detta verktyg eller skapa tillbehör till det som inte är rekommenderade. Alla sådana förändringar eller modifikationer anses vara felanvändning och kan resultera i en farlig situation som kan leda till allvarlig personskada.

ANVÄNDNING

⚠ VARNING

Fortsätt att vara på din vakt även när du blivit van vid ditt verktyg. Glöm inte att om du är ouppmärksam bara bråkdelen av en sekund kan du skada dig allvarligt.

⚠ VARNING

Ta alltid ur batteriet ur produkten under montering, justeringar, rengöring, underhåll eller när produkten inte används. Att ta bort dessa strömkällor förhindrar start av misstag som kan leda till allvarlig personskada.

⚠ VARNING

Produkten är inte vattentät. Sänk inte ned den i vätska. Om inte denna varning hörsammars kan det leda till allvarlig personskada.

FÖRSIKTIGHET

Läs manualen om enheter som rekommenderas för användning som tillbehör. Korrekt användning av någon enhet som har anslutits till produkten är helt användarens eget ansvar. Felaktig användning kan skada enheten eller produkten.

⚠ VARNING

Radion kan skapa ljudvolymmer som kan vara skadliga vid långtidsanvändning. Om du lyssnar på hög musik kan du drabbas av ljudorsakad hörselnedsättning. Ju högre du har, desto mindre tid behövs det för att skada hörseln.

SÄTTA I/BYTA AAA-BATTERIER

Se bild 1.

Vi rekommenderar att inställda kanaler antecknas före byte av AAA-batterier.

Du har 15 sekunder på dig att byta ut AAA-batterierna. Om batterierna inte byts ut inom 15 sekunder så kommer radion att tappa alla tidigare inställningar och de behöver programmeras in på nytt.

Använd alltid nya alkaliska batterier när de gamla ska bytas ut.

1. Ta bort batteri om det är installerat.
2. Lossa skruven till batteriluckan. Avlägsna locket och ställ åt sidan.
3. Sätt i två nya AAA-batterier enligt polaritetsbeskrivningen på insidan av batterifacket.
NOTERA: Blanda inte nya och gamla batterier. Blanda inte alkaliska, standard- (kol-zink) eller uppladdningsbara (nickel-kadmium)-batterier.
4. Sätt tillbaka batteriluckan och dra åt skruven ordentligt.

SÄTTA I/BYTA BATTERIPAKET

Se bild 2.

Montera batteripack

1. Placera batterierna i produkten med remsan på batteripaketet i linje med spåret i batteriluckan.
2. Kontrollera att batteripaketets hakar snäpper fast på plats och att batteripaketet sitter säkert i produkten innan du börjar använda den.
3. Lossa spårrarna för att ta ur batteripaketet.

NOTERA: Ta alltid ur batteripaketet ur radion när den inte används. Att lämna batteripaketet anslutet under långa perioder kan tömma batteriet.

LCD-DISPLAY

Se bild 3.

När batteripaket är installerat och produkten är PÅ visar LCD-displayen tid, frekvens, läge och inställningar. När batteripaketet är uttaget och AAA-batterier används visar LCD-displayen enbart tiden.

NOTERA: Illustrationerna av LCD-displayen som visas i manualen är enbart exempel som kan visas på din radio och är inte de exakta frekvenser som du vill lyssna på.

MENYNS NAVIGATIONSKNAPPAR



Använd menyens navigationsknappar för att slå på och stänga av produkten, styra volymen, ändra frekvenser, växla mellan lägen och ställa in tiden.

SLÅ PÅ OCH STÄNGA AV PRODUKTEN

Se bild 3.

Tryck för att slå på/stänga av produkten 

NOTERA: Du kan behöva hålla knappen intryckt under upp till 3 sekunder innan produkten startar. Om detta händer, byt ut AAA-batterierna.

NOTERA: När produkten är påslagen och ett batteripaket har satts i visas symbolen  på LCD-skärmen. Om batteriladdningen är låg visas en blinkande symbol .

För att spara batteriladdning kommer produkten automatiskt att gå till viloläge ungefär 1 timme efter att den har slagits av. För att lämna viloläget och starta om produkten, tryck på  på produkten.

FUNKTIONSVÄLJARE

Se bild 3.

- Tryck på **MODE** för att bläddra igenom tillgängliga lägen.

Det finns fyra lägen att välja på:



- FM-läge
- AM-läge
- AUX-läge
- BLUETOOTH-läge



JUSTERA VOLYMEN

Se bild 3.

När radion är påslagen kommer den att återgå till den senaste volymen som användes.

NOTERA: Om AAA-batterierna tas ut ur produkten eller om de är urladdade återgår volymen till sina standardinställningar.

- För att öka volymen: 
- För att minska volymen: 



NOTERA: För att snabbt ändra volyminställningen, tryck på  eller .

FÖRSIKTIGHET



Använd inte produkten med maximal ljudinställning, där bas och diskant står på sina högsta värden under en längre tidsperiod. Det kan skada högtalarna och/eller förstärkarna i produkten.



FM/AM-INSTÄLLNING

Se bild 3.





Använd  och  för att ställa in önskad radiofrekvens. Den valda frekvensen visas på LCD-skärmen.

Manuell inställning av frekvens:

Tryck snabbt (tryck inte in och håll ned) på endera  eller  för att ändra frekvensen ett steg i taget.

1. Tryck in och släpp upp  för att gå till en lägre frekvens.
2. Tryck in och släpp upp  för att gå till en högre frekvens.

Automatisk inställning av frekvens:

1. Tryck in och håll ned  eller  under en sekund för att söka frekvens automatiskt.
2. Tryck på  eller  för att sluta söka och välja en frekvens.

För att minska störningar eller elektriskt brus ska antennen justeras eller produkten flyttas högre.

LAGRA EN FREKVENSI I MINNET

Se bild 3.

Minnesfunktionen kan lagra upp till 20 frekvenser i radions minne. Du kan lagra upp till 10 frekvenser vardera för FM- och AM-lägena.

För att lagra en frekvens i minnet:

1. Ställa in önskad FM- eller AM-frekvens.
2. Tryck in och håll ned **PRESET** tills "MEMORY" och det förinställda positionsnumret blinkar på skärmen.

3. Tryck på  och  för att välja ett förinställt positionsnummer.

NOTERA: Det finns 10 förinställda lägen för FM och 10 för AM. Enbart en station kan sparas på var och en av förinställningsplatserna.

4. Tryck på **PRESET** igen för att spara frekvensen.

För att använda förinställningar (FM- eller AM-läge):

- Tryck in och släpp upp **PRESET** för att bläddra igenom de förinställda positionsnumren och tillhörande frekvenser.

EQUALIZERNES FUNKTION

Justera bas- och/eller diskantinställningarna:

1. Tryck in och håll ned **MODE** tills "b" (BAS) visas. Tryck en gång till så visas "t" (DISKANT).
2. Tryck på  eller  tills nu när önskad nivå för bas eller diskant (-5 till 5). Tryck på **MODE** för att spara ditt val.

STÄLLA IN KLOCKAN

Se bild 3.

Tryck på **CLOCK** för att visa frekvensen i den digitala displayen under 10 sekunder. Displayen återgår till visning av aktuell tid efter 10 sekunder.

NOTERA: Tidvisning är standardinställningen i alla lägen.

För att ställa in klockan:

1. Tryck in och håll ned **CLOCK** tills siffran för timme blinkar.
2. Tryck på  eller  för att välja timvisning.



- Tryck in och håll ned **CLOCK** för att låsa timvisningen. Visningen av minutsiffror blinkar.
- Tryck på eller för att välja önskad minutvisning.
- Tryck in och släpp upp **CLOCK** igen för att bekräfta tidvisningen. Klockan är nu inställd.

NOTERA: Om AAA-batterier tas bort eller förlorar sin laddning i mer än 15 sekunder så kommer klockan att nollställas. Inställningarna försvinner inte när 18 V-batteriet tas bort.

HÖGTALARLÄGE

Se bild 3 - 4.

Produkten kan användas som en förstärkare för MP3-spelare, CD-spelare, smarttelefoner, surfplattor och andra musikenheter.

För att använda högtalarläget:

- Tryck på **MODE** tills AUX-läget markeras.
- Anslut aux-kablar (medföljer inte) till enheten.
- Anslut den andra änden av extrakabeln till den extra ingångsporten.

NOTERA:

- Den externa enheten måste vara påslagen och i spelningsläge för att ljud ska höras genom högtalarna.
- Alla reglage på den externa enheten kan användas som vanligt medan den är ansluten till radion.
- Volymen för en enhet som är ansluten med extrakabeln kan justeras genom att använda den aktuella enhetens volymreglage eller genom att använda eller på produkten.
- Att slå av produkten slår inte av den externa enheten.
- Aux-kabeln har ingen uppladdningsfunktion.

- Kompleta användningsinstruktioner för den anslutna enheten finns i den manual som medföljde enheten.

Produktfacket kan användas för förvaring av din externa enhet.

NOTERA: Produktfacket kan inte användas för att säkra externa enheter.

NOTERA: AUX OUT-porten är enbart till för anslutning av externa högtalare. Plugga inte in hörlurar i den extra utgångsporten. Volymen på denna port är inställd på maxnivå och kan inte sänkas genom tryckning . Volymen kan enbart justeras från den externa högtalaren. När volymen från radion är inställd på 0 är den externa högtalaren tyst.

ANVÄNDA USB-UPPLADDNINGSPORTEN

Se bild 5.

Laddningsporten för USB-kabel ger laddström på upp till 2

ampere för din mobiltelefon, MP3-spelare, surfplatta eller andra USB-enheter.

FÖRSIKTIGHET

Att försöka ladda enheter som klassats för mer än 2 ampere kan skada USB-laddningsporten och/eller enheten.

- Anslut ena änden av USB-kabeln (medföljer inte) till USB-enheten.
- Anslut andra änden av USB-kabeln (medföljer inte) till USB-uppladdningsporten för att börja ladda upp enheten.

NOTERA: USB-uppladdningsporten ger enbart ström; den kan inte användas för datakommunikation.

När produkten drivs med batteriström fungerar USB-laddningsporten fortsatt under ungefär 1 timme efter att produkten stängts av. Om produkten forstärker att vara inaktiv efter denna tid stoppas laddningen. Slå på produkten för att återuppta driften.

ANVÄNDA BLUETOOTH-ENHET (MEDFÖLJER INTE) MED PRODUKTEN

Se bild 6.

- Tryck på **MODE** tills BLUETOOTH-läget markeras.

NOTERA:

- När produkten är i BLUETOOTH-läge försöker produkten parkoppla med annan BLUETOOTH-enhet och **bt** visas i LCD-displayen.
- Produkten försöker automatiskt ansluta till den produkt den senast var parkopplad med. Om någon anslutning inte kan upprättas inom fem sekunder gör produkten sig synlig och tillgänglig för andra BLUETOOTH-enheter.
- Enheter med aktiverad BLUETOOTH måste befinna sig inom 10 m (30 ft) från produkten och vara inställda på sökning/skanning för att de ska kunna paras ihop med produkten.

- Välj "Ryobi Stereo" på din enhets lista med BLUETOOTH-signaler för att parkoppla enheten och produkten. Det behövs ingen PIN eller lösen för anslutning.

NOTERA:



- När enheten parkopplats med radion slutar **bt** att blinka.
- När en enhet har parkopplats med produkten sparas information för anslutning till enheten i radions minne.

- Tryck på och för att gå till föregående eller nästa spår vid strömning av audio från en enhet med aktiverad BLUETOOTH.
- Tryck in och släpp upp **PRESET** för att växla mellan att



pausa och spela upp ljudet.

NOTERA:

- Dessa reglage kanske inte stöds av BLUETOOTH-enheten och programmet.
- Alla BLUETOOTH-reglage på enheten kan användas normalt vid parkoppling med produkten.
- Volymen för en enhet som är ansluten till produkten kan justeras genom att använda den aktuella enhetens volymreglage eller genom att trycka på  eller  på produkten.

5. Tryck in och håll ned **PRESET** för att koppla från en enhet med aktiverad BLUETOOTH.

NOTERA: När enheten är fränkopplad börjar *bt* blinka i LCD-displayen och produkten börjar söka efter en annan enhet.

FLEXIBEL, NEDFÄLLBAR FM-MOTTAGARE

Se bild 7.

För att minska störningar eller elektriskt brus ska antennen dras ut eller produkten flyttas högre. Antennen fälls in när den inte används.

UNDERHÅLL

VARNING

Produkten får aldrig anslutas till strömkälla under montering, justeringar, rengöring, underhåll eller när produkten inte används. Fränkoppling av produkten förhindrar uppstart av misstag vilket kan orsaka allvarliga skador.

- Undvik att använda lösningsmedel vid rengöring av plastdelar. De flesta plaster är känsliga för skador vid användning av olika typer av kommersiella lösningsmedel och kan skadas om du använder sådana. Använd en ren och torr trasa för att ta bort smuts, damm, olja, fett, osv.

VARNING

Låt aldrig bromsvätska, bensin, petroleumbaserade produkter, penetrerande oljor och liknande komma i kontakt med plastdelar. Dessa kemiska produkter innehåller ämnen som kan skada, försvaga eller förstöra plasten, vilket kunde förorsaka allvarliga kroppsskador.

Under servicearbete ska enbart tillverkarens originaltillbehör användas. Användning av andra delar kan orsaka fara eller produktskada.

SYMBOLER



Säkerhetsvarning



Läs alla instruktioner noggrant innan du startar produkten.



Plugga inte in hörlurar i den extra utgångsporten.

Kassera inte uttjänta batterier, elavfall och elektronisk utrustning som restavfall. Uttjänta batterier, elavfall och elektronisk utrustning måste samlas in separat. Uttjänta batterier, uttjänta ackumulatörer och ljuskällor måste avlägsnas från utrustningen.

Fråga din lokala myndighet eller återförsäljare om återvinningsråd och uppsamlingsplats.

Beroende på lokala bestämmelser kan återförsäljare vara skyldiga att kostnadsfritt ta tillbaka uttjänta batterier samt elektriskt och elektroniskt avfall.

Ditt bidrag till återanvändning och återvinning av uttjänta batterier samt elektriskt och elektroniskt avfall bidrar till att minska behovet av råmaterial.

Uttjänta batterier, särskilt litiumbatterier, samt elavfall och elektronisk utrustning innehåller värdefulla och återvinningsbara material som kan påverka miljön och människors hälsa negativt, om de inte kasseras på ett miljömässigt sätt.

Radera eventuella personuppgifter från avfallsutrustningen.

Radiosi suunnittelussa on pidetty etusijalla turvallisuutta, suorituskykyä ja luotettavuutta.

KÄYTTÖTARKOITUS

Tämä tuote on tarkoitettu

- FM/AM-radion, MP3-soittimen ja muiden audiolaitteiden kuunteluun
- USB-laitteiden lataamiseen
- äänen suoratoistoon BLUETOOTH-laitteilta

Älä käytä tätä tuotetta millään muulla tavalla kuin mihin se on tarkoitettu.

YLEISET TURVALLISUUSVAROITUKSET

VAROITUS

Lue kaikki turvallisuusvaroitukset ja ohjeet. ten ja ohjeiden laiminlyönnistä voi seurata sähköisku, tulipalo ja/tai vakava loukkaantuminen.

- Tätä tuotetta ei saa käyttää veden lähetyillä.
- Puhdista laite ainoastaan kuivalla liinalla. Älä puhdista sitä koskaan jarrunesteellä, bensiinillä, öljypohjaisilla tuotteilla eikä liuottimilla. Säätöjen noudattaminen pienentää hallinnan menetyksen riskiä ja kotelon muovin rappeutumista.
- Tuuletusaukkoja ei saa tukkia. Asenna valmistajan ohjeiden mukaisesti.
- Älä laita tuotetta suljettuun kirjahyllyyn tai telineeseen, jossa ei ole riittävä tuuletusta. Pidä vähintään 5 cm:n etäisyydellä vierasesineistä.
- Tuotetta ei saa sijoittaa lähelle lämmityslaitteita, kuten lämpöpattereita, lämmönlämpöpumppuja, hellaa tai muita tuotteita (mukaan lukien vahvistimet), jotka tuottavat lämpöä.
- Käytä ainoastaan valmistajan määrittelemiä lisälaitteita ja lisävarusteita.
- Pyydä pätevää huoltohenkilöä tekemään kaikki huoltotoimet. Huolto on tarpeen, jos tuote vahingoittuu, tuotteen päälle läikkyä nestettä, sen päälle kaatuu jotain, se on ollut sateessa tai kosteassa paikassa, se ei toimi tai on pudonnut maahan.
- Tuotteen huollossa saa käyttää vain valmistajan varaosia, lisävarusteita ja lisälaitteita. Noudata käsikirjan Huolto-luvun ohjeita. Luvattomien osien käyttö ja huolto-ohjeiden laiminlyönti voi aiheuttaa loukkaantumisen vaaran.
- Tunne tuotteesi Lue käyttöohjeet huolella. Opi tuotteen käyttöohjeet ja rajoitukset sekä siihen liittyvät mahdolliset vaarat. Vähennät sähköisku-, tulipalo- ja loukkaantumisvaaraa.

- Älä käytä sähkötyökälyä räjähdysalttiissa paikoissa, kuten helposti syttyvien nesteiden tai kaasujen tai pölyn läheisyydessä. Sähkötyökälyt kipinöivät, mikä saattaa sytyttää pölyn tai höyryä.

SÄHKÖTURVALLISUUS

- Akkukäyttöinen tuote, jossa on kiinteä tai erillinen akku, tulee ladata vain akkua vastaavalla laturilla. Yhden tyyppiselle akulle sopivan laturin käyttö toisenlaisen akun kanssa voi olla vaarallista.
- Käytä akkukäyttöistä tuotetta ainoastaan sitä varten suunniteltujen akkujen kanssa. Muiden akkujen käyttö voi aiheuttaa tulipalon vaaran.
- Käytä 18 V:n litiumioniakkuja.

VAROITUS

Akku saattaa räjähtää, jos se asennetaan virheellisesti. Vaihda ainoastaan samaan tai vastaavaan tyyppiin.

KÄYTTÄJÄN TURVALLISUUS

- Älä kuuntele radiolla musiikkia tai muita ääniohjelmia, kun käytät koneita. Tämä voisi häiritä käyttäjää ja aiheuttaa vakavan loukkaantumisen.
- Radio pystyy toistamaan ääntä niin voimakkaasti, että se voi olla pitkäaikaisesti vaarallista kuulolle. Musiikin kuunteleminen suurella äänenvoimakkuudella lyhyenkin ajan voi aiheuttaa melusta aiheutuvan kuulonmenetyksen. Mitä korkeampi äänenvoimakkuus, sitä vähemmän aikaa kuluu, ennen kuin sillä on vaikutus kuuloon.

LAITTEEN KÄYTTÖ JA HOITO

- Kun akkua ei käytetä, pidä se erillään metalliesineistä, kuten paperiliittimistä, kolikoista, avaimista, nauloista, ruuveista ja muista pienistä metalliesineistä, jotka voivat yhdistää akun navat. Akun napojen oikosulkeminen voi aiheuttaa kipinöitä, palovammoja tai tulipalon.
- Pidä laite kuivana ja puhtaana liasta, öljystä ja rasvasta. Käytä puhdistukseen aina puhdasta riepua.
- Akkukäyttöisiä tuotteita ei tarvitse kytkeä pistorasiaan; ne ovat näin ollen aina käyttövalmiita. Ole tietoinen mahdollisista vaaroista, kun et käytä akkutuotetta tai kun vaihdat lisävarusteita. Vähennät sähköisku-, tulipalo- ja loukkaantumisvaaraa.
- Älä aseta akkukäyttöisiä tuotteita tai niiden akkuja lähelle tulta tai lämmönlähdettä. Näin pienennät räjähdys- ja loukkaantumisen vaaraa.
- Älä murskaa, pudota tai voita akkua. Älä käytä akkua tai laturia, joka on pudonnut tai saanut kovan iskun. Voittunut akku saattaa räjähtää. Hävitä pudonneet ja voittuneet akut heti asianmukaisesti.
- Paristot voivat räjähtää, jos lähellä on tulenlähde, kuten sytytysliekki. Jotta loukkaantumisen riski pienenee, älä koskaan käytä langattomia tuotteita avotulen

lähellä. Räjähävä akku voi singota ympärilleen roskia ja kemikaaleja. Jos joudut räjähdysten kohteeksi, huuhtelee itsesi heti vedellä.

- Älä lataa akkua kosteassa tai märässä ympäristössä. Vähennät sähköiskuvaaraa.
- Parhaat tulokset syntyvät, kun akkukäyttöinen tuote ladataan paikassa, jonka lämpötila on välillä 10–38 °C. Älä säilytä akkua ulkona tai ajoneuvoissa, jotta loukkaantumisen vaara pieneneisi.
- Hallitsemattomien tilanteiden vaara käytettäessä alle 0°C tai yli 40°C lämpötilassa.
- Akku saattaa vuotaa äärimmäisen rankassa käytössä tai ääriämpötiloissa. Jos iholle valuu nestettä, pese se välittömästi saippualla ja vedellä. Jos nestettä joutuu silmiin, huuhtelee niitä puhtaalla vedellä vähintään 10 minuuttia ja hakeudu sitten lääkärin hoidettavaksi. Tämän säännön noudattaminen pienentää vakavan loukkaantumisen riskiä.
- Jotta loukkaantumisen ja sähköiskun riski pieneneisi, tuotteella ei saa leikkiä eikä sitä tule asettaa paikkaan, missä pienet lapset voivat ulottua siihen.
- Säilytä nämä ohjeet. Viittaa niihin säännöllisesti ja käytä niitä kouluttaessasi muita laitteen mahdollisia käyttäjiä. Jos lainaat laitteen, lainaa mukana myös ohjeet.
- Älä kävitä käytettyjä akkuja kotitalousjätteiden kanssa tai polttamalla. Vie ne asianmukaiseen hävitys/kierrätyspisteeseen.
- Laitetta ei saa altistaa valumille eikä roiskeille, sen vuoksi sen päälle ei saa asettaa nestettä täynnä olevia astioita, kuten esim. kukkavaasia.
- Paristoja (paikoilleen asetetut akkuyksiköt tai paristot) ei saa altistaa liialliselle kuumuudelle, kuten auringonpaisteelle, avotullelle ja vastaaville lämmönlähteille.
- Laite käyttää kojepistokytintä syöttöjännitteestä poiskytkemistä varten. Laite on irtikytkettyäkin käyttövalmis.

LISÄÄ AKUN TURVALLISUUSVAROITUKSIA

⚠ VAROITUS

Jotta vältetään lyhytsulun aiheuttama tulipalon, loukkaantumisen tai tuotteen vahingoittumisen vaara, älä koskaan upota työkalua, vaihtoakkuja tai latauslaitetta nesteeseen ja huolehdi siitä, ettei mitään nesteitä pääse tunkeutumaan laitteiden tai akkujen sisään. Syövyttävät tai sähköä johtavat nesteet, kuten suolavesi, tietyt kemikaalit ja lalkaisuaineet tai valkaisuaineita sisältävät tuotteet voivat aiheuttaa lyhytsulun.

- Vääräntyyppisen akun vaihtaminen voi heikentää suojalaitteen antamaa suojaa.
- Akun hävittäminen avotulella tai kuumassa uunissa, tai

akun murskaaminen tai leikkaaminen mekaanisesti, voi johtaa räjähdykseen.

- Akun altistaminen erittäin kuumalle ympäröivälle lämpötilalle saattaa johtaa räjähdykseen tai herkästi syttyvän nesteen tai kaasun vuotamiseen.
- Akun altistaminen erittäin matalalle ilmanpaineelle saattaa johtaa räjähdykseen tai herkästi syttyvän nesteen tai kaasun vuotamiseen.

LITIUMAKKIJEN KULJETTAMINEN

Kuljeta akkua paikallisten ja kansallisten ehtojen ja säästöjen mukaisesti.

Noudata kaikkia pakkaamista ja nimeämistä koskevia erikoissäädöksiä, kun kolmas osapuoli kuljettaa akkuja. Varmista, että mikään akku ei kosketa muita akkuja tai johtavaa materiaalia kuljetuksen aikana suojaamalla paljaat navat eristävillä, johtamattomilla korkeilla tai teipillä. Älä kuljeta akkuja, jotka ovat halkeilleet tai vuotavat. Kysy välityksirytyksestä lisäneuvoja.

TUNNE TUOTTEESI

Katso sivu 175.

1. AAA-paristot
2. Taitettava FM-vastaanotin
3. Kosketussäätimet
4. Kantokahva, eristetty tartuntapinta
5. Laitelusta
6. Akkutila
7. Akkutilan kansi
8. Kaiuttimet
9. Lisäulostuloliitäntä
10. Taustavalaistu LCD-näyttö
11. USB-latausliitäntä
12. Lisäsäisäntuloliitäntä
13. Paristotila
14. Ruuvit
15. Akku
16. Salvat
17. Kellon asetuspainike
18. Toimintatavan valinnan näyttö
19. Akun varustaston ilmaisin
20. On/off-painike
21. Esiasetusaseman painike
22. Äänenvoimakkuuspainikkeet
23. Taajuudenskaannuspainikkeet
24. Toimintatavan valintapainike
25. Bassonäyttö
26. Diskanttinäyttö
27. Ulkoinen laite (ei kuulu toimitukseen)
28. USB-kaapeli (ei kuulu toimitukseen)
29. Lisäliitinkaapeli

KOKOAMINEN

VAROITUS

Älä kytä tuotetta, jos sitä ei ole täysin koottu tai jos osia näyttää puuttuvan tai jokin osa vaikuttaa vahingoittuneelta. Sellaisen tuotteen käyttö, jota ei ole koottu asianmukaisesti ja täysin tai josta puuttuu osia tai jonka osat ovat vioittuneet, voi aiheuttaa vakavan vamman.

VAROITUS

Älä yritä tehdä muutoksia työkaluun tai liittää siihen lisävarusteita, joita ei ole suositeltu sen kanssa käytettäväksi. Tällainen muuntelu on vääriinkäyttöä ja saattaa johtaa vaaratilanteeseen, joka saattaa aiheuttaa mahdollisen vakavan vamman.

KÄYTTÖ

VAROITUS

Älä unohda valppautta kun olet oppinut työkalun käytön. Muista aina, että pieninkin hetken kestävä huolimattomuus voi johtaa vakavaan loukkaantumiseen.

VAROITUS

Irrota akku tuotteesta aina kun kokoat osia, puhdistat sitä ja kun se ei ole käytössä. Näiden energianlähteiden irrottaminen estää laitetta käynnistymättä vahingossa, jolloin vältytään mahdollisilta vakavilta vammoilta.

VAROITUS

Tuote ei ole vedenpitävä. Älä upota nesteeseen. Tämän varoituksen laiminlyönnistä voi seurata vakava loukkaantuminen.

VAROITUS

Viittaa aina lisävarusteeksi tai lisälaitteeksi suositellun laitteen käyttöoppaaseen. Minkä tahansa tähän tuotteeseen kytketyn laitteen asianmukainen käyttö on yksinomaan käyttäjän vastuulla. Virheellinen käyttö voi vahingoittaa laitetta tai tuotetta.

VAROITUS

Radio pystyy toistamaan ääntä niin voimakkaasti, että se voi olla pitkäaikaisesti vaarallista kuulolle. Musiikin kuunteleminen suurella äänenvoimakkuudella lyhyenkin ajan voi aiheuttaa melusta aiheutuvan kuulonmenetyksen. Mitä korkeampi äänenvoimakkuus, sitä vähemmän aikaa kuluu, ennen kuin sillä on vaikutus kuuloon.

AAA-PARISTOJEN ASENTAMINEN/POISTAMINEN

Katso kuvaa 1.

Suositellaan, että ennen AAA-paristojen vaihtoa kirjoitetaan muistiin tallennetut kanavat.

AAA-paristojen vaihdolle on varattu 15 sekuntia. Jos paristoja ei vaihdeta 15 sekunnin sisällä, radio menettää kaikki muistiin tallennetut asetukset ja ne on ohjelmoitava uudelleen.

Käytä aina uusia alkaliparistoja.

1. Irrota akku, jos sellainen on.
2. Löysennä akkutilan kannen ruuvia. Irrota suojus ja laita sivuun.
3. Asenna kaksi uutta AAA-paristoa paristotilan sisällä olevien kuvien mukaiseen asentiiin.

HUOM: Älä sekoita vanhoja ja uusia paristoja. Älä sekoita alkali-, tavallisia (hiili-sinkki) tai ladattavia (nikkeli-kadmium) -paristoja keskenään.

4. Asenna paristotilan kansi ja kiristä ruuvi.

AKUN ASENTAMINEN/IRROTTAMINEN

Katso kuvaa 2.

Akun asentaminen

1. Aseta akku tuotteeseen ja kohdista akun harjanne akkutilan uran kanssa.
2. Varmista ennen laitteen käyttöä, että akkuyksikön salvat napsahtavat paikoilleen ja akkuyksikkö on kunnolla kiinni laitteessa.
3. Paina salvat sisään, kun irrotat akkua.

HUOM: Irrota akku aina radiosta, kun se ei ole käytössä. Akkuyksikön pitäminen pitkiä aikoja kytkettynä saattaa kuluttaa akkuyksikköä.

LCD-NÄYTTÖ

Katso kuvaa 3.

Kun akku on asennettu ja tuote on ON-asennossa, LCD-näyttö ilmoittaa ajan, taajuuden, tilan ja asetukset. Kun akku on irrotettu ja AAA-paristot asennettu, LCD-näyttö näyttää vain ajan.

HUOM: Käyttöoppaassa esiintyvät LCD-näytön kuvat ovat vain esimerkkejä taajuuksista, joita saatat nähdä radiossa, eivätkä ne ole täsmällisiä taajuuksia, joita voit kuunnella.

VALIKON NAVIGOINTIPAINIKKEET

Valikon navigointi painikkeilla voit käynnistää ja sammuttaa tuotteen, säätää äänenvoimakkuutta, vaihtaa taajuutta, vaihtaa tilaa ja asettaa ajan.

TUOTTEEN KYTKEMINEN PÄÄLLE JA POIS

Katso kuvaa 3.

Paina käynnistäaksesi tai sammuttaaksesi tuotteen

HUOM: Laitteen käynnistäminen saattaa vaatia, että painiketta pidetään alaspainettuna kolmen sekunnin verran. Jos näin tapahtuu, vaihda AAA-paristot.

HUOM: Kun laite on päällä ja akkuyksikkö paikallaan, LCD-näytössä näkyy . Jos lataustaso on alhainen, viilkkuu näytössä.

Säästääkseen paristoja laite siirtyy automaattisesti virransäätötilaan n. tunnin kuluttua siitä kun laite on kytketty pois päältä. Virransäätötilasta poistumiseksi ja laitteen uudelleenkäynnistämiseksi laitteessa on painettava .

KÄYTTÖTAVAN VALITSIN

Katso kuvaa 3.

- Selaa käytettäviä toimintatiloja painamalla **MODE**.

Valittavissa on neljä tilaa:

- FM-tila
- AM-tila
- AUX-tila
- BLUETOOTH-toimintatila

ÄÄNENVOIMAKKUUDEN SÄÄTÄMINEN

Katso kuvaa 3.

Kun radio on päällä, se palaa viimeiseen käytettyyn äänenvoimakkuusasetukseen.

HUOM: Jos AAA-paristot on poistettu laitteesta tai ne ovat tyhjentyneet, äänenvoimakkuus palaa oletusasetuksiin.

- Äänenvoimakkuuden lisääminen:
- Äänenvoimakkuuden pienentäminen:

HUOM: Voit muuttaa äänenvoimakkuutta nopeasti pitämällä tai alaspainettuna.

VAROITUS

Älä käytä laitetta pitkiä aikoja täydellä äänenvoimakkuudella, siten että basso ja diskantti ovat korkeimmalla tasollaan. Se voi vioittaa laitteen kaiuttimia ja/tai vahvistimia.

FM/AM-VIRITYS

Katso kuvaa 3.

Viritä haluamasi radiotaajuus säätimillä ja . Valittu taajuus näkyy LCD-näytössä.

Taajuuden viritäminen manuaalisesti:

Viritä taajuus vaihe vaiheelta painamalla lyhyesti joko tai (älä pidä alaspainettuna).

1. Viritä alhaisemmalle taajuudelle painamalla ja löysäämällä .

2. Viritä korkeammalle taajuudelle painamalla ja löysäämällä .

Taajuuden viritäminen automaattisesti:

1. Viritä taajuus automaattisesti painamalla ja pitämällä tai yhden sekunnin verran.

2. Pysäytä skannaus ja valitse taajuus painamalla tai .

Säädä antennin asentoa tai siirrä tuote korkeammalle vähentääksesi häiriötä ja elektronista kohinaa.

ESIMÄÄRITYKSEN TALLENTAMINEN MUISTIIN

Katso kuvaa 3.

Muistiominaisuus tallentaa 20 taajuutta esiasetuksiksi radion muistiin. Voit tallentaa enintään 10 taajuutta sekä FM- että AM-tilassa.

Taajuuden tallentaminen muistiin:

1. Viritä haluamallesi FM- tai AM-taajuudelle.

2. Paina ja pidä **PRESET**, kunnes "MEMORY" ja esiasetuksen numero viikkuvat ruudulla.

3. Valitse esiasetuksen numero painamalla ja .

HUOM: FM:llä on 10 tallennuspaikkaa ja AM:llä 10. Kuhunkin tallennuspaikkaan voidaan tallentaa vain yksi asema.

4. Tallenna taajuus painamalla toistamiseen **PRESET**.

Tallennettujen asemien valinta (FM- tai AM-tila):

- Selaa esiasetuksen numeroita ja niihin liittyviä taajuuksia painamalla ja löysäämällä **PRESET**.

TAAJUUSKORJAINTOIMINTO

Basso- ja/tai diskanttiasetusten säätäminen:

1. Paina ja pidä **MODE**, kunnes "b" (BASSO) näkyy näytössä. Paina sitä uudelleen, niin näyttöön tulee "t" (TREBLE).

2. Paina ja pidä tai , kunnes haluamasi basso- tai diskanttitaso (välillä -5 ja 5) on saavutettu. Tallenna valinta painamalla **MODE**.

KELLON SÄÄTÄMINEN

Katso kuvaa 3.

Paina **CLOCK**, jolloin näet taajuuden digitaalinäytönä 10 sekunnin ajan. Näyttö palaa reaaliaikaan 10 sekunnin kuluttua.

HUOM: Ajannäyttö on kaikissa toimintatiloissa oletusarvoinen.



Kellon säätäminen:

1. Paina ja pidä **CLOCK**, kunnes tuntinäyttö alkaa vilkkua.
2. Valitse tunti painamalla tai %.
3. Lukitse tuntiasetus painamalla ja löysäämällä **CLOCK**. Minuuttiaika alkaa vilkkua.
4. Valitse haluamasi minuutti painamalla tai .
5. Vahvista aika painamalla ja löysäämällä toistamiseen **CLOCK**. Kello on nyt asetettu.

HUOM: Jos AAA-paristot irrotetaan tai niiden lataus on tyhjä yli 15 sekuntia, kellon asetus nollautuu. 18 V akun irrottaminen ei vaikuta asetuksiin.

LISÄTOIMINTATILA

Katso kuvaa 3 - 4.

Laitetta voidaan käyttää vahvistimena MP3-soittimille, CD-soittimille, älypuhelimille, tableteille ja muille musiikkia toistaville laitteille.

Lisätoimintatilan käyttämiseksi:

1. Paina **MODE**, kunnes AUX-toimintatila näkyy korostettuna.
 2. Kytke lisälaitekaapeli (ei kuulu toimitukseen) laitteeseen.
 3. Kytke lisäkaapelin toinen pää lisäsisäntuloliitäntään.
- HUOM:**
- Jotta ääni kuuluisi kaiuttimista, ulkoisen laitteen tulee olla päällä ja toistotoimintatilassa.
 - Ulkoisen laitteen kaikkia säätimiä voi käyttää normaalisti laitteen ollessa kytkettynä radioon.
 - Lisäkaapelilla kytkettyjen laitteiden äänenvoimakkuutta voi säätää laitteiden omilla äänenvoimakkuussäätimillä tai käyttämällä tämän laitteen säätimiä tai .
 - Jos tämä laite kytketään pois päältä, ulkoinen laite ei kytkeydy pois päältä.
 - Lisälaitekaapeli ei tue lataamista.
4. Kytketyn laitteen täydet käyttöohjeet ovat aina laitteen mukana tulleessa käsikirjassa.

Ulkoista laitetta voi pitää tämän laitteen laitealustan päällä.

HUOM: Ulkoista laitetta ei voi kiinnittää laitealustaan.

HUOM: Lisäulostuloliitäntä (AUX OUT) on tarkoitettu ainoastaan ulkoisten kaiuttimien kytkemistä varten. Älä kytke kuulokkeita lisäulostuloliitäntään. Tämän liitännän äänenvoimakkuus on asetettu maksimitasolle eikä sitä voi alentaa painamalla . Äänenvoimakkuutta voi säätää ainoastaan ulkoisesta kaiuttimesta. Jos

äänenvoimakkuus säädetään nolleen radiosta, ulkoinen kaiutin mykistyy.

USB-LATAUSPORTIN KÄYTTÖ

Katso kuvaa 5.

USB-latausliitäntä antaa enint. 2 ampeerin latausvirran matkapuhelimelle, MP3-soittimelle, tabletille tai muulle USB-laitteelle.

VAROITUS

Jos yli 2 ampeerin latausvirtaa vaativia laitteita yritetään ladata, USB-latausliitäntä ja/tai laite voi vioittua.

1. Kytke USB-kaapelin (ei kuulu toimitukseen) yksi pää USB-laitteeseen.
2. Kytke USB-kaapelin (ei kuulu toimitukseen) toinen pää USB-latausporttiin aloittaaksesi laitteen latauksen.

HUOM: USB-latausportista saa vain virtaa; se ei tue tiedonsiirtoa.

Jos laitetta käytetään paristoilla, USB-latausliitäntä jatkaa toimintaansa n. yhden tunnin ajan sen jälkeen kun laite on kytketty pois päältä. Jos laitetta ei käytetä tämän ajan jälkeen, lataaminen pysähtyy. Jos haluat jatkaa lataamista, kytke laite päälle.

BLUETOOTH-LAITTEEN (EI KUULU TOIMITUKSEEN) KÄYTTÖ TUOTTEEN KANSSA

Katso kuvaa 6.

1. Paina **MODE**, kunnes BLUETOOTH-toimintatila näkyy korostettuna.



HUOM:

- Kun tuote siirretään BLUETOOTH-tilaan, tuote yrittää muodostaa laiteparin BLUETOOTH-laitteen kanssa ja LCD-näytössä vilkkuu **bt**.
 - Tuote yrittää muodostaa yhteyden automaattisesti laitteeseen, jonka kanssa se muodosti laiteparin viimeksi. Jos yhteyttä ei saada muodostettua viiden sekunnin kuluessa, tuote on muiden BLUETOOTH-laitteiden käytettävissä.
 - BLUETOOTH-laitteiden on oltava 10 m:n etäisyydellä ja asetettuna haku-/skannaustilaan voidakseen muodostaa parin tämän laitteen kanssa.
2. Valitse "Ryobi Stereo" laitteen käytettävissä olevien BLUETOOTH-signaalien luettelosta muodostaaksesi laiteparin laitteen ja tuotteen välille Yhteys ei edellytä salasanaa eikä PIN-koodia.



HUOM:

- Kun laite on muodostanut laiteparin radion kanssa, **bt** lakkaa vilkkumasta.
- Kun laite on muodostanut laiteparin tuotteen kanssa, laitteen yhteystiedot tallennetaan radion muistiin.



3. Kun haluat toistaa musiikkia BLUETOOTH-laitteesta, paina  ja  mennäksesi edelliseen ja seuraavaan kappaleeseen.
4. Kun haluat kuuntelussa vaihtaa pysäytyksen ja toiston välillä, paina ja löysää **PRESET**.

HUOM:

- BLUETOOTH-laite ja sovellus eivät välttämättä tue näitä ohjaimia.
- Kaikkia BLUETOOTH-laitteen ohjaimia voidaan käyttää normaalisti laiteparin ollessa muodostettu.
- Tämän laitteen pariin kytketyn toisen laitteen äänenvoimakkuutta voi säätää kytketyn laitteen äänenvoimakkuuden säätimestä tai painamalla tässä laitteessa  tai .

5. Kytke BLUETOOTH-laite irti painamalla ja pitämällä **PRESET**.

HUOM: Kun laitteen yhteys katkaistaan, **bt** alkaa vilkkua LCD-näytössä ja tuote alkaa etsimään toista laitetta.

TAITETTAVA, JOUSTAVA FM-VASTAANOTIN

Katso kuvaa 7.

Vedä antenni pitkälle tai siirrä tuote korkeammalle vähentääksesi häiriöitä ja elektronista kohinaa. Antenni taittuu alas ja pois tieltä, kun se ei ole käytössä.

SYMBOLIT



Turvallisuusvaroitus



Lue ohjeet huolella ennen laitteen käyttöä.



Älä kytke kuulokkeita lisäulostuloliitäntään.

Älä hävitä käytettyjä akkuja sekä sähkö- ja elektroniikkalaiteromua lajittelemattomana yhdyskuntajätteenä. Käytetyt akut sekä sähkö- ja elektroniikkalaiteromu on kerättävä erikseen.

Käytetyt paristot ja akut ja hukkavalonlähteet on poistettava laitteista.

Kysy paikalliselta viranomaiselta tai jälleenmyyjältä kierrätysneuvoja ja tietoja keräyspisteistä.

Paikallisten määräysten mukaan jälleenmyyjillä voi olla velvollisuus ottaa käytetyt akut sekä sähkö- ja elektroniikkalaiteromu takaisin veloituksetta.

Panoksesi käytettyjen akkujen sekä sähkö- ja elektroniikkalaiteromun uudelleenkäyttöön ja kierrätykseen auttaa vähentämään raaka-aineiden kysyntää.

Käytetyt, erityisesti litiumia sisältävät akut sekä sähkö- ja elektroniikkalaiteromu sisältävät arvokkaita ja kierrätettäviä materiaaleja, jotka voivat vaikuttaa haitallisesti ympäristöön ja ihmisten terveyteen, jos niitä ei hävitetä ympäristöstävällisellä tavalla.

Poista mahdolliset henkilötiedot jätelaitteista.

HUOLTO

VAROITUS

Tuotetta ei tule koskaan kytkeä pistorasiaan osia koottaessa, säätöjä tehtäessä, puhdistettaessa, huollon aikana tai kun tuotetta ei aiota käyttää. Tuotteen irrottaminen pistorasiasta estää sitä käynnistymättä vahingossa, jolloin välttyään mahdollisilta vakavilta vammoilta.

- Älä puhdistu muoviosia liuottimilla. Erilaiset kaupalliset liuottimet voivat vioittaa useimpia muovityyppejä. Poista lika, pöly, öljy, rasva tms. puhtailla rievuilla.

VAROITUS

Älä koskaan päästä jarrunesteitä, bensiniä, öljytuotteita, läpäiseviä öljyjä tms. kosketuksiin muoviosien kanssa. Nämä kemialliset tuotteet sisältävät aineita, jotka voivat vaurioittaa, heikentää tai tuhota muovin minkä seurauksena voi aiheutua vakavia ruumiinvammoja.

Käytä huollossa ainoastaan alkuperäisiä valmistajan tuottamia varaosia. Muunlaisten osien käyttö voi aiheuttaa vaaran tai vioittaa laitetta.

Sikkerhet, ytelse og pålitelighet er gitt førsteprioritet ved konstruksjonen av din radio.

TILTENKT BRUK

Produktet er ment for:

- å lytte til FM/AM radio, MP3-spillere og annet lydutstyr
- lading av utstyr med USB
- strømming av lyd fra BLUETOOTH-aktiverte apparater

Ikke bruk produktet på noe annen måte enn det som er beskrevet som tiltenkt bruk.

GENERELLE SIKKERHETSADVARSLER

⚠ ADVARSEL

Les alle sikkerhetsadvarslene og alle instruksjonene. Dersom man ikke holder seg til advarsler og instruksjoner kan det føre til elektrisk støt, brann og/eller alvorlig personskade.

- Ikke bruk nær vann.
- Rengjør bare med en tørr klut. Bruk aldri bremsevæske, bensin, petroleumsbaserte produkter eller oppløsningsmidler for å rengjøre verktøyet. Å følge disse reglene vil redusere risikoen for å miste kontrollen og/eller skade utstyrets plastdeler.
- Ikke blokker noen av ventilasjonsåpningene. Installer i henhold til produsentens instruksjoner.
- Ikke plasser produktet i lukkede bokskap eller hyller uten tilfredsstillende ventilasjon. Hold en minimumdistanse på 5 cm fra eventuelle fremmedlegemer.
- Ikke plasser produktet i nærheten av varmekilder, som radiatorer, varmeovner, komfyrer eller andre produkter (inklusive forsterkere) som produserer varme.
- Bruk bare tilkoblinger og tilbehør som er spesifisert av produsenten.
- Overlat alt servicearbeid til kvalifisert servicepersonell. Reparasjoner er påkrevet når produktet er kommet til skade, væske er sølt inn i produktet eller gjenstander har falt ned i produktet, produktet har vært utsatt for regn eller fuktighet, eller virker på unormal måte eller har falt i gulvet.
- Når produktet repareres må det kun brukes produsentens originale erstatningsdeler, tilbehør og tilkoblinger. Følg instruksjonene i vedlikeholdsseksjonen i denne manualen. Bruk av uoriginale deler eller utelatelse av å følge vedlikeholdsinstruksjonene kan skape risiko for skade.
- Kjenn ditt produkt. Les Brukermanualen nøye. Gjør deg kjent med tilpasningene og utstyrets begrensninger og de potensielle spesifikke farene som knytter seg til produktet. Du reduserer dermed faren for elektrisk støt,

brann og alvorlige kroppsskader.

- Ikke bruk elektrisk verktøy i eksplosive atmosfærer, hvor det finnes brennbare væsker, gasser eller støv. Elektrisk verktøy skaper gnister som kan antenne støv eller gasser.

ELEKTRISK SIKKERHET

- Et batteridrevet produkt med integrerte batterier eller en separat batteripakke må kun lades med en lader som er spesifisert for batteriet. En lader som passer til en type batteri kan skape risiko for brann dersom den brukes til en annen type batteri.
- Bruk batteridrevet produkt kun med spesifisert batteripakke. Bruk av enhver annen type batteripakke kan skape risiko for brann.
- Bruk 18 V litium-ion batteripakke.

⚠ ADVARSEL

Fare for eksplosjon dersom batteriet skiftes feil. Erstatt bare med samme eller tilsvarende type.

PERSONLIG SIKKERHET

- Ikke bruk radioen til å lytte på musikk eller andre lydprogrammer når du betjener maskiner. Å gjøre det kan føre til tap av konsentrasjon som i sin tur kan resultere i alvorlig personskade.
- Denne radioen er i stand til å utvikle lydnivåer som kan være farlige for høring på lang sikt. Å lytte til musikk på høyt volum for enhver periode kan føre til støytøst tap av hørsel. Jo høyere lyden er, dess mindre tid vil det ta før hørselen din vil kunne påvirkes.

BRUK OG STELL AV VERKTØY

- Når batteripakken ikke er i bruk må den holdes vekke fra metallgjenstander som binders, mynter, nøkler, spiker, skruer og andre små metallgjenstander som kan forbinde terminalene med hverandre. Kortslutning av batteriterminalene kan føre til brennemerke eller brann.
- Hold verktøyet tørt, rent og fritt for olje og fett. Bruk alltid en ren klut når det skal rengjøres.
- Batteriprodukter behøver ikke å kobles til en elektrisk kontakt; derfor er de alltid klare til bruk. Vær klar over potensielle farer når du ikke bruker batteriproduktet eller når du skifter eventuelt tilbehør. Du reduserer dermed faren for elektrisk støt, brann og alvorlige kroppsskader.
- Plasser ikke batteriprodukter eller deres batterier nær åpen flamme eller sterk varme. Dette vil redusere risikoen for eksplosjoner og mulige skader.
- Ikke klem sammen, dropp eller påfør batteripakken skader. Ikke bruk en batteripakke eller en lader som har vært utsatt for fall eller et kraftig slag. Et skadet batteri kan eksplodere. Sørg for umiddelbar og forsvarlig avhending av batterier som har falt i gulvet eller vært påført skade.



- Batterier kan eksplodere dersom det finnes en antenningskilde, som for eksempel en pilotflamme. For å redusere risikoen for alvorlig personskade bruk aldri noen form for trådløse produkter når det finnes en åpen flamme i nærheten. Et batteri som eksploderer kan slynge ut materialer og kjemikalier. Hvis man får kjemikalier på huden, sørg for umiddelbar skylling med vann.
- Ikke lad batteridrevet utstyr på fuktige eller våte steder. Du reduserer dermed faren for elektrisk støt.
- For best resultat bør ditt batteridrevne utstyr lades på et sted med en temperatur på minst 10 °C men ikke over 38 °C. Unngå å lagre batteridrevet utstyr utendørs eller i et kjøretøy for å redusere risikoen for alvorlig personskade.
- Risiko for ukontrollerte situasjoner når sagen brukes i omgivelsestemperaturer under 0°C eller over 40°C.
- Under ekstreme bruks- eller temperaturforhold kan det oppstå lekkasje fra batteriet. Hvis du får hudkontakt med batterivæske, vask umiddelbart med såpe og vann. Hvis væske kommer inn i øynene må de skylles med store mengder rent vann i minst 10 minutter, dernest må lege oppsøkes. Å følge disse reglene vil redusere risikoen for alvorlig personskade.
- For å redusere faren for personskade eller støt må ikke produktet lekes med eller plasseres slik at små barn kan nå det.
- Ta vare på disse instruksjonene. Les dem regelmessig og bruk dem for å instruere andre som kan komme til å bruke verktøyet. Hvis du låner noen dette verktøyet, la dem også få låne brukermanualen.
- Ikke kast brukte batteripakker sammen med husholdningsavfall eller brenn dem. Ta dem med til et passende oppsamlings- eller avhendingssted.
- Apparatet skal ikke utsettes for drypping eller sprut, og ingen gjenstander som er fylt med væsker, slik som vaser, skal plasseres på apparatet.
- Batterier (batteripakker eller installerte batterier) skal ikke utsettes for overdreven varme, slik som sol, brann og lignende.
- Apparatet bruker en apparatkobling som frakoblingsenhet fra strømforsyningen. Frakoblingsenheten skal alltid være tilgjengelig for bruk.
- Utskiftning av et batteri med feil type kan føre til at sikkerhetsvernet ikke fungerer som det skal.
- Det kan føre til eksplosjon om et batteri kastes inn i åpne flammer eller en varm ovn, eller ved mekanisk knusing eller kutting av et batteri.
- Det kan medføre eksplosjon eller lekkasje av antennelig væske eller gass hvis batteriet ligger i et miljø med ekstremt høy omgivelsestemperatur.
- Et batteri som utsettes for ekstremt lavt lufttrykk kan eksplodere, eller det kan lekke ut antennelig væske eller gass.

TRANSPORTERE LITIUUM-BATTERIER

Transporter batteriet i samsvar med lokale og nasjonale forskrifter og bestemmelser.

Følg alle spesielle krav når det gjelder pakking og merking når tredje part skal transportere batteriene. Pass på at batteriene ikke kan komme i kontakt med andre batterier eller ledende materialer når de transporteres ved at du beskytter åpne koblinger med isolerende, ikkeledende hetter eller tape. Ikke transportert batterier som har sprekker eller lekket. Sjekk med transportfirmaet for ytterligere råd.

KJENN DITT PRODUKT.

Se side 175.

1. AAA-batterier
2. Sammenleggbare FM-mottaker
3. Touchpad-kontroller
4. Bærehåndtak, isolert gripeoverflate
5. Enhetsbrett
6. Batteridør
7. Batterideksel
8. Høyttalere
9. AUX-utgangsport
10. Bakgrunnsoplyst LCD-display
11. USB-tilordnet ladeport
12. AUX-inngangsport
13. Batterirom
14. Skruer
15. Batteripakke
16. Låsehaker
17. Klokkeinnstillingsknapp
18. Display for modusinnstilling
19. Batteripakkeindikator
20. På/Av-knapp
21. Knapp for forhåndsinnstilt stasjon
22. Volumknapper
23. Frekvenssøkeknapper
24. Modusvalgknapp
25. Bassdisplay
26. Diskantdisplay
27. Ekstern enhet (medfølger ikke)
28. USB-kabel (medfølger ikke)
29. AUX-kontakt

EN
FR
DE
ES
IT
NL
PT
DA
SV
FI
NO
RU
PL
CS
HU
RO
LV
LT
ET
HR
SL
SK
BG
UK
TR
EL

EKSTRA ADVARSLER FOR BATTERISIKKERHET

⚠ ADVARSEL

For å unngå fare for en brann forårsaket av en kortslutning, av personskader eller skader av produktet, må det forhindres at batteripakken eller laderen dypes i væsker og også sørges for at ingen væsker kan komme inn i apparatene eller batteriene. Korroderende og ledende væsker som saltvann, visse kjemikalier og blekemidler eller produkt som inneholder blekemidler kan forårsake en kortslutning.



MONTERING

⚠ ADVARSEL

Ikke bruk produktet dersom det ikke er fullstendig montert eller hvis det virker som om en del mangler eller er skadet. Bruk av produkt som ikke er korrekt og fullstendig montert eller som mangler eller har skadede deler kan føre til alvorlig personskade.

⚠ ADVARSEL

Ikke gjør forsøk på å endre dette verktøyet eller lage tilbehør som ikke er anbefalt brukt sammen med verktøyet. Enhver slik endring eller modifikasjon regnes som misbruk og kan føre til farlige situasjoner som kan ha alvorlige personskader til følge.

BRUK

⚠ ADVARSEL

Vær alltid like forsiktig, selv når du er blitt kjent med verktøyet. Husk at uforsiktighet i en brøkdell av et sekund er nok til at du kan påføre deg selv alvorlige skader.

⚠ ADVARSEL

Fjern alltid batteripakken fra produktet når du monterer deler, foretar justeringer, rengjør eller når utstyret ikke er i bruk. Ved å fjerne batteripakken hindres utilsiktet start som kan føre til alvorlig personskade.

⚠ ADVARSEL

Produktet er ikke vannrett: Ikke senk utstyret ned i væske. Hvis denne advarselen ikke følges, kan det føre til alvorlig personskade.

ADVARSEL

Se brukerveiledningen med hensyn til anbefalinger hva gjelder bruk av påmontert utstyr eller tilbehør. Brukeren har det fulle ansvar for korrekt bruk av ethvert utstyr som er koplet til produktet. Feil bruk vil kunne skade apparatet eller produktet.

⚠ ADVARSEL

Denne radioen er i stand til å utvikle lydnivåer som kan være farlige for høring på lang sikt. Å lytte til musikk på høyt volum for enhver periode kan føre til støytøst tap av hørsel. Jo høyere lyden er, dess mindre tid vil det ta før hørselen din vil kunne påvirkes.

INNSETTING/FJERNING AV BATTERIER

Se fig. 1.

Det anbefales å skrive ned frekvensene for lagrede radiostasjoner før AAA-batteriene erstattes.

Det er en 15-sekunders tidsramme for å erstatte AAA-batteriene. Hvis batteriet ikke erstattes innen 15 sekunder vil alle radioens innstillinger som er lagret i minnet gå tapt og må reprogrammeres.

Bruk alltid nye alkaline-batterier for utskifting.

1. Fjern batteripakken hvis en slik er installert
2. Løsne skruen fra batteridekslet. Fjern dekslet og sett til side.
3. Installer to nye AAA-batterier i henhold til polariteten som vises på innsiden av batterirommet.
NB: Ikke bland gamle og nye batterier. Ikke bland alkalisk, standard (karbon-sink), eller oppladbare nikkell-kadmium)-batterier.
4. Sett tilbake batteridekslet og stram til skruen for å sikre at batteriene holdes på plass.

INNSETTING/FJERNING AV BATTERIPAKKE

Se fig. 2.

For å installere batteripakken

1. Plasser batteripakken i produktet slik at ribbene i batteripakken samsvarer med sporene i batteriporten.
2. Sørg for at låsene på batteripakken hektes på plass og at batteripakken er festet til produktet før du tar det i bruk.
3. Trykk inn sperrehakene for å fjerne batteripakken

NB: Fjern alltid batteripakken fra radioen når den ikke er i bruk. Hvis batteripakken forblir tilkoblet i lange tidsperioder, kan det tømme batteripakken.

LCD-SKJERM

Se fig. 3.

Når batteripakken er satt inn og produktet er i posisjon PÅ vil LCD-skjermen vise klokkeslett, frekvens, modus og innstillinger. Når batteripakken er fjernet og AAA-batteriene er satt inn vil skjermen kun vise klokkeslett.

NB: Illustrasjonene vist på LCD-skjermen i bruksanvisningen er kun eksempler på de frekvensene du kan se på din radio og er ikke nøyaktige frekvenser du kan velge for å finne en stasjon du kan lytte til.

KNAPPER FOR MENY-NAVIGASJON

Bruk knappene for meny navigasjon for å slå produktet på og av, kontrollere volumet, endre frekvenser, skifte mellom modus og stille inn klokkeslett.



SLÅ PRODUKTET PÅ ELLER AV

Se fig. 3.

Trykk for å slå produktet av eller på 

NB: Det kan hende at du må holde knappen trykket i opptil 3 sekunder før produktet starter. Hvis dette skjer, skift ut

AAA-batteriene.

NB: Når produktet er på og en batteripakke er installert, vil  vises på LCD-displayet. Hvis batteriladningen er lav, vil et blinkende  vises.

For å hjelpe til med å bevare batterieffekten, vil produktet automatisk gå over i hvilemodus omtrent 1 time etter at det er slått av. For å gå ut av hvilemodus og starte produktet på nytt, må du trykke på  på produktet.

MODUSVALG-BRYTER

Se fig. 3.

- Trykk på **MODE** for å gå gjennom tilgjengelige moduser.

Det er fire modus å velge mellom:



- FM-modus
- AM-modus
- AUX-modus
- BLUETOOTH-modus

JUSTERING AV LYDNIVÅET

Se fig. 3.

Når radioen slås på vil den gå til det siste lydinnstillingen som ble brukt.

NB: Hvis AAA-batteriene fjernes fra produktet eller ikke har noen ladning, vil volumet gå tilbake til standardinnstillingene.

- For å øke lydvolümet: 
- For å senke lydvolümet: 

NB: For å endre volum hurtig, hold nede  eller .

ADVARSEL

Ikke bruk produktet ved maksimalt volum over lengre tid med bass og diskant ved maksimale nivåer. Det kan forårsake skade på høyttalerne og/eller forsterkerne i produktet.



SØKING ETTER FM/AM-STASJONER

Se fig. 3.





Bruk  og  til å stille inn ønsket radiofrekvens. Valgt frekvens vises på LCD-displayet.

For å søke frekvens manuelt:

Trykk kort enten  eller  (ikke trykk og hold) for å stille inn én frekvens om gangen.

1. Trykk og slipp  for å stille inn på en lavere frekvens.
2. Trykk og slipp  for å stille inn på en høyere frekvens.

For å søke en frekvens automatisk:

1. Trykk og hold  eller  i ett sekund for å stille inn frekvens automatisk.
2. Trykk på  eller  for å stoppe søkingen og velge en frekvens.



For å redusere forstyrrelser eller elektrisk støy må antennen trekkes helt ut eller produktet flyttes til et sted som ligger høyere.

LAGRING AV EN FORHÅNDSINNSTILT STASJON I MINNET

Se fig. 3.

Radioen kan lagre inntil 20 forhåndsinnstilte frekvenser i minnet. Du kan lagre inntil 10 FM og 10 AM stasjoner.

For å lagre en frekvens i minnet:

1. Søk til ønsket FM eller AM frekvens.
2. Trykk og hold **PRESET** inntil "MINNE" og det forhåndsinnstilte posisjonsnummeret blinker på skjermen.
3. Trykk på  og  for å velge et forhåndsinnstilt.

NB: Det er 10 forhåndslagrede posisjoner for FM og 10 for AM Bare en stasjon kan lagres i hver av de forhåndslagrede posisjonene.



4. Trykk på **PRESET** igjen for å lagre frekvensen.

For å gå til forhåndsinnstillinger (FM eller AM modus):

- Trykk og slipp **PRESET** for å gå gjennom hvert forhåndsinnstilte posisjonsnummer og tilknyttet frekvens.

EQUALIZER-FUNKSJON

For å justere bass- og/eller diskantinnstillinger:

1. Trykk og hold **MODE** inntil "b" (BASS) vises. Trykk igjen og "t" (TREBLE - diskant) vises.
2. Trykk på  eller  inntil ønsket bass- eller diskantnivå (-5 til 5) oppnås . Trykk på **MODE** for å lagre valget.

STILLING AV KLOKKEN

Se fig. 3.

Trykk på **CLOCK** for å vise frekvensen på det digitale displayet i 10 sekunder. Displayet vil gå tilbake til den aktuelle tiden etter 10 sekunder.

NB: I alle modeller er tiden standardvisningen.

Å stille klokken:

1. Trykk og hold **CLOCK** inntil timetiden blinker.
2. Trykk på  eller  for å velge timen.



- Trykk og slipp **CLOCK** for å låse i timeinnstillingen. Minuttiden blinker.
- Trykk på eller for å velge ønsket minutt.
- Trykk og slipp **CLOCK** på nytt for å bekrefte tiden. Klokken er nå stilt.

NB: Hvis AAA-batteriene fjernes eller løses i mer enn 15 sekunder, vil klokkeinnstillingen gå tapt. Innstillingene påvirkes ikke ved fjerning av 18 V-batteriet.

AUX-MODUS

Se fig. 3 - 4.

Produktet kan brukes som forsterker for MP3-spillere, CD-spillere, smarttelefoner, nettbrett og andre musikkenheter.

For å bruke AUX-modus:

- Trykk på **MODE** inntil AUX-modus er fremhevet.
- Koble AUX-kabel (ikke inkludert) til apparatet.
- Koble den andre enden av AUX-kabelen til AUX-inngangsporten.

NB:

- Den eksterne enheten må være på og i spillemodus for at det skal høres lyd gjennom høyttalere.
 - Alle eksterne enhetskontroller kan brukes normalt ved tilkobling til radio.
 - Volumet til enhver enhet som er koblet til gjennom AUX-kabelen kan justeres ved bruk av volumkontrollen for denne enheten eller ved bruk av eller på produktet.
 - Det å slå av produktet vil ikke slå av den eksterne enheten.
 - AUX-kabelen har ingen ladefunksjon.
- For en fullstendig brukerveiledning for det tilkoblede apparatet må brukerveiledningen som fulgte det tilkoblede apparatet leses.

Enhetsbrettet kan brukes til å lagre den eksterne enheten.

NB: Enhetsbrettet kan ikke sikre eksterne enheter.

NB: AUX OUT-porten er kun for å koble til eksterne høyttalere. Ikke plugg høretelefoner inn i AUX-utgangsporten. Volumet for denne porten stilles til maksimalt nivå og kan ikke senkes ved å trykke . Volumet kan justeres kun fra den eksterne høyttaleren. Når volumet er stilt på 0 fra radioen, vil den eksterne høyttalere være dempet.

BRUK AV USB-DEDIKERT LADEPORT

Se fig. 5.

Den USB-tilordnede ladeporten gir ladeeffekt på opptil 2 A for mobiltelefon, MP3-spiller, nettbrett eller andre USB-enheter.

ADVARSEL

Forsøk på å lade enheter med en nominell verdi på mer enn 2 A kan skade den USB-tilordnede ladeporten og/eller enheten.

- Koble én ende av USB-kabelen (medfølger ikke) til ditt USB-apparat.
- Koble den andre enden av USB-kabelen (medfølger ikke) til den USB-dedikerte ladeporten for å begynne lading av apparatet.

NB: Den USB-dedikerte ladeporten gir kun strøm; den har ingen mulighet for datakommunikasjon.

Når produktet drives på batterieffekt, vil den USB-tilordnede ladeporten fortsette å fungere i omtrent 1 time etter at produktet er slått av. Hvis produktet forblir inaktivt etter denne tiden, vil ladingen stoppe. Slå på produktet for å gjenoppta drift.

BRUK AV BLUETOOTH-AKTIVERT APPARAT (IKKE INKLUDERT) MED PRODUKTET

Se fig. 6.

- Trykk på **MODE** inntil BLUETOOTH-modus er fremhevet.

NB:

- Når produktet har skiftet til BLUETOOTH-modus vil produktet forsøke å pare med et BLUETOOTH-aktivert apparat og vil blinke på LCD-skjermen.
 - Produktet vil automatisk forsøke å koble seg opp mot apparatet det sist var paret med. Hvis tilkoplingen ikke kan etableres innen fem sekunder vil produktet gjøre seg tilgjengelig for andre BLUETOOTH-aktiverte apparater.
 - BLUETOOTH-aktiverte enheter må være innen 10 m (30 ft) for produktet og være stilt til å søke/skanne for å kobles til produktet.
- Velg "Ryobi Stereo" fra din utstyrliste for tilgjengelige BLUETOOTH-signaler for å pare utstyr og produkt. Passord eller PIN er ikke påkrevet for tilkopling.

NB:

- Når apparatet er paret med radioen vil slutte å blinke.
 - Når apparatet er paret med produktet vil informasjon for tilkopling til apparatet være lagret i radioens minne.
- Trykk på og for å gå til forrige eller neste spor ved streaming av audio fra en BLUETOOTH-aktivert enhet.



- Trykk og hold **PRESET** for å bytte mellom å spille og sette lyden på pause.

NB:

- Disse kontrollene vil kanskje ikke støttes av BLUETOOTH-apparatet og applikasjonen.





- Alle BLUETOOTH-aktiverte apparatkontroller kan brukes på normal måte når det er paret med produktet.
- Volumet til enhver enhet som er koblet til produktet kan justeres ved bruk av volumkontrollen for denne enheten eller ved å trykke på  eller  på produktet.

5. Trykk og hold **PRESET** for å koble fra alle BLUETOOTH-aktiverte enheter.

NB: Når apparatet er frakoplet vil  begynne å blinke i LCD-skjermen og produktet vil begynne å søke etter et annet apparat.

SAMMENLEGGBAR FLEKSIBEL FM-MOTTAKER

Se fig. 7.

For å redusere forstyrrelser eller elektrisk støy må antennen trekkes helt ut eller produktet flyttes til et sted som ligger høyere. Antennen felles ned og vekk når den ikke er i bruk.



VEDLIKEHOLD

ADVARSEL

Produktet skal aldri kobles til en strømforsyning mens du monterer på deler, gjør justeringer, rengjør, utfører vedlikehold eller når produktet ikke er i bruk. Ved å koble fra produktet hindrer man utilsiktet start som kan forårsake alvorlig personskade.

- Unngå bruk av løsemidler når du rengjør plastdelene. De fleste plasttyper er sårbare for forskjellige typer løsemidler i handelen og kan skades dersom de brukes. Bruk rene kluter til å fjerne skitt, støv, olje og fett osv.

ADVARSEL

Du må aldri la bremsevæske, drivstoff, petroleumsbaserte produkter, rustoppløsende olje osv. komme i kontakt med plastdeler. Slike kjemiske produkter inneholder stoffer som kan skade, svekke eller ødelegge platen, noe som kan medføre alvorlige kroppsskader.

Bruk bare produsentens originale reservedeler til reparasjoner og vedlikehold. Bruk av andre deler kan skape fare eller føre til skade på produktet.

SYMBOLER



Sikkerhetsadvarsel



Les instruksjonene nøye før apparatet tas i bruk.



Ikke plugg høretelefoner inn i AUX-utgangsporten.

Ikke kast avfallsbatterier, elektrisk og elektronisk utstyrsavfall som usortert kommunalt avfall.

Avfallsbatterier og elektrisk og elektronisk utstyrsavfall må samles inn separat.

Avfallsbatterier, avfallsakkumulatører og lyskilder må fjernes fra utstyret.

Undersøk med de lokale myndighetene for resirkuleringsråd og innsamlingspunkt.

I henhold til lokale forskrifter kan forhandlere være forpliktet til å ta tilbake avfallsbatterier, elektrisk og elektronisk utstyrsavfall gratis.

Ditt bidrag til gjenbruk av og gjenvinning av avfallsbatterier og elektrisk og elektronisk utstyrsavfall bidrar til å redusere etterspørselen etter råmaterialer.

Avfallsbatterier, spesielt de som inneholder litium, og elektrisk og elektronisk utstyrsavfall inneholder verdifulle og resirkulerbare materialer som kan påvirke miljøet og menneskets helse negativt, hvis de ikke blir kastet på en miljøkompatibel måte.

Slett personlig data fra utstyrsavfall, om noen.



При разработке вашего радиоприемника особое внимание уделялось безопасности, производительности и надежности.

НАЗНАЧЕНИЕ

Прибор предназначен для:

- прослушивания FM/AM радио, плееров MP3 и иных аудио-устройств
- зарядки USB-устройств
- потокового воспроизведения аудио через устройства, оснащенные BLUETOOTH

Используйте устройство строго по назначению, указанному в настоящем руководстве.

ОБЩИЕ ПРАВИЛА БЕЗОПАСНОСТИ

⚠ ОСТОРОЖНО

Прочтите все указания и инструкции по технике безопасности. Несоблюдение предостережений и инструкций может привести к поражению электрическим током, возгоранию и/или серьезным травмам.

- Не используйте прибор вблизи воды.
- Производите чистку только сухой тканью. Запрещается использовать для чистки устройства тормозные жидкости, бензин, нефтепродукты и другие растворители. Соблюдение правил позволит сократить опасность потери управления и износа пластикового корпуса.
- Не закрывайте вентиляционные отверстия. Производите установку в соответствии с инструкциями производителя.
- Не ставьте прибор в закрытые книжные шкафы или стеллажи, не имеющие соответствующей вентиляции. Расстояние до соседних предметов должно быть как минимум 5 см.
- Не помещайте прибор возле источников тепла, таких как радиаторы, отопительные регистры, печи или иные приборы (в том числе усилители), производящие тепло.
- Используйте дополнительные приборы и аксессуары, установленные только производителем.
- Техническое обслуживание должно выполняться квалифицированным сервисным персоналом. Техническое обслуживание необходимо при каком-либо повреждении прибора, попадании жидкости или падении предметов на устройство, если прибор попал под дождь или был подвержен влаге, не

работает нормально или был выронен.

- При техобслуживании прибора используйте запчасти, аксессуары и дополнения только от производителя. Следуйте инструкциям, приведенным в разделе по техническому обслуживанию данного руководства. Использование неразрешенных деталей или несоблюдение инструкций по техническому обслуживанию может создать опасность травмирования.
- Изучите изделие. Внимательно прочтите руководство пользователя. Ознакомьтесь со всеми случаями применения изделия и ограничениями в его применении, а также со списком потенциально опасных ситуаций, которые могут возникнуть при работе с ним. Таким образом, можно избежать удара током, пожара и тяжелых травм.
- Не используйте электроинструменты во взрывоопасной среде, например, при наличии легковоспламеняющихся жидкостей, газов или пыли. В электрических устройствах могут образовываться искры, что может привести к воспламенению пыли или газа.

ЭЛЕКТРОБЕЗОПАСНОСТЬ

- Прибор, работающий на встроенных батареях или отдельных батареях должен заряжаться с помощью установленного зарядного устройства. Зарядное устройство, подходящее только для одного типа батарей, может создать опасность пожара при использовании для зарядки батарей иного типа.
- Используйте прибор со специально установленными батареями. Использование иных батарей может привести к возгоранию.
- Используйте литий-ионные батареи на 18 В.

⚠ ОСТОРОЖНО

При установке несовместимой аккумуляторной батареи существует опасность ее взрыва. Замените на батарею того же или аналогичного типа.

ЛИЧНАЯ БЕЗОПАСНОСТЬ

- Не пользуйтесь данным радиоприемником для прослушивания музыки или других аудиопрограмм при управлении автомобилем. Это может отвлечь ваше внимание и привести к тяжким телесным повреждениям.
- Данный радиоприемник способен воспроизводить звук с уровнем громкости, который может представлять опасность для органов слуха при длительном прослушивании. Продолжительное прослушивание музыкальных программ при повышенном уровне громкости может привести к

нарушению слуха. Чем выше уровень громкости, тем меньше требуется времени для нарушения слуха.

ИСПОЛЬЗОВАНИЕ И УХОД

- Когда батареи не используются, держите их вдали от металлических предметов, таких как зажимы, монеты, ключи, гвозди, винты или иные небольшие металлические предметы, которые могут создать контакт между полюсами. Замыкание полюсов батареи может привести к искрам, возгораниям или пожару.
- Содержите устройство в сухом и чистом виде, очищайте его от масла и смазки. Для чистки устройства используйте протирочную тряпку.
- Батареи не требуются подключать к сети питания, поэтому они всегда находятся в рабочем состоянии. Не забывайте о возможных опасностях, которые могут возникнуть, если аккумуляторные батареи не используются продолжительное время или при их зарядке. Таким образом, можно избежать удара током, пожара и тяжелых травм.
- Не размещайте батареи рядом с источниками огня или тепла. Это предотвратит опасность взрыва и телесных повреждений.
- Не разрушайте, не роняйте и не повреждайте аккумуляторную батарею. Не используйте аккумуляторную батарею или зарядное устройство, которые случайно упали или подверглись сильному удару. Поврежденная аккумуляторная батарея может взорваться. Сразу же надлежащим образом утилизируйте упавшую или поврежденную аккумуляторную батарею.
- Батареи могут взорваться при наличии источника искрения, например, индикаторной лампы. Во избежание тяжелых телесных повреждений не пользуйтесь беспроводными устройствами вблизи источников открытого огня. При взрыве батареи может произойти выброс осколков и химикалий. При взрыве аккумуляторной батареи немедленно залейте ее водой.
- Не заряжайте аккумуляторную батарею в условиях повышенной влажности или сырости. Таким образом, можно избежать удара током.
- Для наилучшего результата батареи следует заряжать в помещении, в котором температура выше 10°C, но меньше 38°C. Чтобы уменьшить опасность возникновения тяжелых несчастных случаев, не храните их вне помещений или в транспортных средствах.
- Если пила используется при температуре окружающего воздуха ниже 0°C или выше 40°C, существует опасность создания непредвиденных

ситуаций.

- При использовании в экстремальных условиях или при экстремальных температурах батарейки могут протечь. Если жидкость попадет на вашу кожу, промойте ее немедленно мылом и водой. При попадании жидкости в глаза промойте их чистой водой не менее 10 минут, а затем обратитесь за медицинской помощью. Соблюдение этого указания поможет предотвратить получение тяжелых телесных повреждений.
- Во избежание телесных повреждений и поражения электрическим током не следует допускать использования устройства маленькими детьми или размещать его в местах, доступных для детей.
- Сохраните данные инструкции. Чаще обращайтесь к ним и используйте для инструктажа других возможных пользователей инструмента. Если вы временно передаете кому-либо данный инструмент, передайте вместе с ним и данные инструкции.
- Не выбрасывайте использованные батареи вместе с бытовым мусором и не сжигайте их. Отнесите их в специальные коллекторы для утилизации.
- Устройство не должно подвергаться прямому воздействию влаги. Запрещается помещать на устройство наполненные жидкостью объекты.
- Запрещается подвергать аккумуляторы (установленные аккумуляторные блоки или батареи питания) воздействию источников избыточного тепла, таких как солнечные лучи, огонь и прочее.
- Прибор оснащается специальным соединителем, предназначенным для его отключения от сети питания. Устройство отключения должно постоянно находиться в рабочем состоянии.

ТРЕБОВАНИЯ БЕЗОПАСНОСТИ ПРИ ИСПОЛЬЗОВАНИИ ДОПОЛНИТЕЛЬНОЙ АККУМУЛЯТОРНОЙ БАТАРЕИ

⚠ ОСТОРОЖНО

Для предотвращения опасности пожара в результате короткого замыкания, травм и повреждения изделия не опускайте инструмент, сменный аккумулятор или зарядное устройство в жидкости и не допускайте попадания жидкостей внутрь устройств или аккумуляторов. Коррозионные и проводящие жидкости, такие как соленый раствор, определенные химикаты, отбеливающие средства или содержащие их продукты, могут привести к короткому замыканию.

- Установка аккумулятора некорректного типа может повлечь за собой снятие с гарантии.
- Утилизация аккумулятора посредством открытого огня, горячей печи, механического дробления или

резки может привести к взрыву.

- Длительное воздействие на аккумулятор сверхвысоких температур может привести к взрыву, а также к утечке воспламеняемой жидкости или газа.
- Под воздействием сверхвысокого атмосферного давления возможен взрыв аккумулятора, а также утечка воспламеняемой жидкости или газа.

ТРАНСПОРТИРОВКА ЛИТиеВЫХ БАТАРЕЙ

Транспортируйте аккумуляторную батарею в соответствии с местными и государственными правилами и положениями.

При транспортировке батарей третьей стороной соблюдайте все специальные требования по упаковке и маркировке. Проверьте, чтобы аккумуляторные батареи не вступали в контакт с другими батареями или проводимыми материалами при транспортировке, для этого защитите оголенные разъемы изоляцией, изолирующими колпачками или лентами. Не переносите батареи с повреждениями или утечками. За дальнейшими консультациями обратитесь в транспортно-экспедиционную компанию.

ИЗУЧИТЕ ИЗДЕЛИЕ

Стр 175.

1. Батарейки типоразмера AAA
2. Складная FM-антенна
3. Сенсорное управление
4. Ручка для транспортировки, изолированная поверхность захвата
5. Лоток для устройства
6. Гнездо подключения батареи
7. Крышка батарейного отсека
8. Динамики
9. Выходной разъем Aux
10. ЖК-дисплей с подсветкой
11. USB-разъем для зарядки
12. Входной разъем Aux
13. Батарейный отсек
14. Винты
15. Аккумулятор
16. Защелки
17. Кнопка настройки часов
18. Выбор режима
19. Индикатор аккумуляторного блока
20. Кнопка включения/выключения
21. Кнопка установки радиостанций
22. Кнопки громкости
23. Кнопки настройки частоты
24. Кнопка выбора режима
25. Уровень басов
26. Уровень высоких частот
27. Внешнее устройство (не входит в комплект)
28. USB-кабель (не входит в комплект)

29. Соединитель Aux

СБОРКА

ОСТОРОЖНО

Не используйте прибор, если он не полностью собран или если какая-либо из его деталей отсутствует или повреждена. Использование неправильно или не полностью собранного или поврежденного или неуккомплектованного прибора может привести к тяжелым травмам.

ОСТОРОЖНО

Не пытайтесь модифицировать данный инструмент или создавать вспомогательные приспособления, не рекомендуемые для использования с данным инструментом. Любые такие изменения или модификации являются злоупотреблением и могут привести к опасным ситуациям и серьезным физическим травмам.

ЭКСПЛУАТАЦИЯ

ОСТОРОЖНО

Овладев инструментом, не теряйте бдительности. Помните, что секундное невнимание может привести к серьезным травмам.

ОСТОРОЖНО

Всегда снимайте батареи из прибора при сборке частей, очистке или при его неиспользовании. Съем батарей позволит защитить прибор от случайного включения, что может привести к серьезным физическим травмам.

ОСТОРОЖНО

Данный прибор не является влагостойким. Не погружайте его в жидкость. Несоблюдение данных предупреждений может привести к тяжелым травмам.

ВНИМАНИЕ

Всегда обращайтесь к руководству пользователя по вопросам выбора рекомендованных устройств в качестве дополнения или аксессуара. Правильное использование любого устройства, подсоединенного к прибору, является исключительной ответственностью пользователя. Неправильное использование может привести к повреждению устройства или прибора.

⚠ ОСТОРОЖНО

Данный радиоприемник способен воспроизводить звук с уровнем громкости, который может представлять опасность для органов слуха при длительном прослушивании. Продолжительное прослушивание музыкальных программ при повышенном уровне громкости может привести к нарушению слуха. Чем выше уровень громкости, тем меньше требуется времени для нарушения слуха.

УСТАНОВКА/СНЯТИЕ БАТАРЕЙ AAA

См. рис. 1.

Рекомендуется записывать сохраненные каналы до замены батарей AAA.

Для замены батареек типа AAA доступен 15-секундный интервал. Если батареи не заменить в течение 15 секунд, все настройки радиоприемника в памяти будут сброшены и потребуются их повторная установка.

Для замены используйте свежие щелочные батареи.

1. Снимите батареи, если они установлены.
2. Отверните винт крышки батарейного отсека. Снимите и отложите крышку.
3. Установите в батарейный отсек две свежие батарейки типа AAA с соблюдением полярности.

ПРИМЕЧАНИЕ: Не используйте совместно использованные и свежие батареи. Не смешивайте щелочные, стандартные (угольно-цинковые) или перезаряжаемые (никель-кадмиевые) батареи.

4. Положите на место крышку и закрепите ее винтами.

УСТАНОВКА/СНЯТИЕ БАТАРЕЙ

См. рис. 2.

Установка аккумуляторной батареи

1. Поместите батарею в прибор, совместив ее с гнездом батарейного отсека.
2. Перед началом эксплуатации убедитесь в том, что защелки на аккумуляторном блоке в подключенном состоянии на зафиксировались на изделии.
3. Нажмите на защелки, чтобы снять батарею.

ПРИМЕЧАНИЕ: Всегда извлекайте батареи при неиспользовании радиоприемника. Нахождение аккумуляторного блока в подключенном состоянии на длительное время может привести к его разрядке.

ЖК-ДИСПЛЕЙ

См. рис. 3.

Когда батареи установлены и прибор находится в

положении ВКЛ (ON), ЖК-дисплей покажет время, частоту, режим и настройки. При извлечении аккумуляторов и установке батарей AAA ЖК-дисплей покажет только время.

ПРИМЕЧАНИЕ: Иллюстрации ЖК-дисплея, показанные в руководстве, представляют собой только примеры частот, которые вы можете увидеть на вашем радиоприемнике, но не точные частоты, которые вы можете выбрать для прослушивания.

КНОПКИ УПРАВЛЕНИЯ МЕНЮ



Используйте кнопки управления меню, чтобы включать и выключать прибор, контролировать уровень громкости, изменять частоты, переключать режимы и устанавливать время.

ВКЛЮЧЕНИЕ И ВЫКЛЮЧЕНИЕ ПРИБОРА

См. рис. 3.

Нажмите, чтобы включить и выключить прибор 

ПРИМЕЧАНИЕ: Для запуска изделия может понадобиться удерживать кнопку нажатой в течение до 3 секунд. В этом случае следует заменить элементы питания типа AAA.

ПРИМЕЧАНИЕ: После установки аккумуляторного блока и запуска изделия на ЖК-дисплее отобразится символ . При низком заряде аккумулятора на дисплее отображается мигающий символ .

Для экономии заряда аккумулятора примерно через 1 час после выключения изделие автоматически переходит в спящий режим. Для выхода из спящего режима и запуска изделия следует нажать кнопку  на корпусе.

ПЕРЕКЛЮЧАТЕЛЬ РЕЖИМОВ

См. рис. 3.

- Кнопка **MODE** позволяет переключаться между доступными режимами.

Можно выбрать из четырех режимов:

- Режим FM
- Режим AM
- Режим AUX
- Режим BLUETOOTH

РЕГУЛИРОВКА УРОВНЯ ГРОМКОСТИ

См. рис. 3.

При включении радиоприемника уровень громкости будет установлен по его настройке до выключения.

ПРИМЕЧАНИЕ: В случае извлечения или разрядки элементов питания типа AAA уровень громкости сбрасывается в соответствии с заводскими настройками.

- Увеличение уровня громкости: ▲
- Уменьшение уровня громкости: ▼

ПРИМЕЧАНИЕ: Для быстрой настройки громкости удерживайте ▲ или ▼.

ВНИМАНИЕ

Воздержитесь от использования изделия на максимальной громкости в течение длительного периода времени с максимальным уровнем басов и высоких частот. Это может привести к поломке динамиков и/или усилителей изделия.

НАСТРОЙКА FM/AM

См. рис. 3.

Кнопки ◀ и ▶ предназначены для настройки радиочастот. Выбранная частота отображается на ЖК-дисплее.

Чтобы настроить частоту вручную:

Для точной настройки нажимайте кнопки ◀ или ▶ отрывисто (не удерживая).

1. Нажмите и отпустите ◀ для перехода на более низкую частоту.
2. Нажмите и отпустите ▶ для перехода на более высокую частоту.

Чтобы настроить частоту автоматически:

1. Для выполнения автоматической настройки нажмите и удерживайте ◀ или ▶ в течение одной секунды.
2. Чтобы остановить сканирование и выбрать частоту, нажмите ◀ или ▶.

Для уменьшения помех или электрических шумов отрегулируйте положение антенны или поставьте прибор на возвышенное место.

СОХРАНЕНИЕ НАСТРОЙКИ НА РАДИОСТАНЦИЮ В ПАМЯТИ

См. рис. 3.

В памяти радиоприемника можно сохранить до 20 настроек на радиостанции. Вы можете сохранять до 10 частот как для режимов FM, так и для AM.

Сохранение частоты настройки в памяти:

1. Настройтесь на желаемую частоту FM или AM.
2. Нажмите и удерживайте кнопку **PRESET** до появления на экране надписи "MEMORY" (ПАМЯТЬ) и номера настройки.
3. Для выбора номера настройки нажимайте кнопки

◀ и ▶.

ПРИМЕЧАНИЕ: Имеется 10 заданных положений для FM и 10 для AM В одном заданном положении может сохраняться только одна станция.

4. Нажмите **PRESET** еще раз, чтобы сохранить частоту.

Чтобы настроить заданные установки (режим FM или AM):

- Для переключения между настройками и соответствующими частотами отрывисто нажимайте **PRESET**.

ФУНКЦИЯ ЭКВАЛАЙЗЕРА

Чтобы отрегулировать настройки нижних и/или верхних частот:

1. Нажмите и удерживайте **MODE** до появления символа "b" (БАС). Нажмите снова и отобразится «t» (ВЕРХНИЕ ЧАСТОТЫ).
2. Нажимайте кнопки ▲ или ▼ для выбора нужного уровня низких или высоких частот (-5 to 5). Чтобы сохранить настройку, нажмите **MODE**.

НАСТРОЙКА ВРЕМЕНИ

См. рис. 3.

Нажмите **CLOCK** для отображения частоты на цифровом дисплее в течение 10 секунд. Через 10 секунд на дисплее вновь появится текущее время.

ПРИМЕЧАНИЕ: Во всех режимах время отображается по умолчанию.

Установка времени:

1. Нажмите и удерживайте кнопку **CLOCK**, пока не начнет мигать индикатор часов.
2. Установите часы с помощью кнопок ▲ и ▼.
3. Нажмите и отпустите **CLOCK**, чтобы сохранить установку. Мигает индикатор минут.
4. Установите минуты с помощью кнопок ▲ и ▼.
5. Нажмите и отпустите **CLOCK** еще раз, чтобы подтвердить время. После этого время будет установлено.

ПРИМЕЧАНИЕ: При извлечении или разряде батарей типа AAA в течение свыше 15 секунд настройки времени сбрасываются. Настройки не сбрасываются при извлечении аккумуляторной батареи напряжением 18 В.

РЕЖИМ AUX

См. рис. 3 - 4.



Изделие может использоваться в качестве усилителя MP3-плееров, CD-проигрывателей, смартфонов, планшетов и других музыкальных устройств.

Для входа в режим Aux:

1. Нажимайте **MODE** до появления режима AUX.
2. Подсоедините к прибору дополнительный кабель (не включен).
3. Подключите другой конец кабеля к входному разъему Aux.

ПРИМЕЧАНИЕ:

- Для воспроизведения звука через динамики внешнее устройство должно быть включено и находиться в режиме воспроизведения.
- При подключении к радиоприемника все органы управления внешнего устройства могут использоваться в обычном режиме.
- Громкость подключенного через Aux устройства настраивается посредством органов регулировки громкости данного устройства или кнопок и изделия.
- Выключение изделия не влечет за собой выключение внешнего устройства.
- Дополнительные кабели не обеспечивают функцию зарядки.

4. Для получения полных инструкций по подсоединению устройств обращайтесь к руководству, приложенному к прибору.

Лоток может использоваться для хранения внешнего устройства.

ПРИМЕЧАНИЕ: Лоток не защищает внешнее устройство.

ПРИМЕЧАНИЕ: Выходной разъем AUX предназначен только для подключения внешних динамиков. Подключение наушников к выходному разъему AUX не допускается. Данный разъем выдает максимальный уровень громкости, который не регулируется нажатием . Уровень громкости регулируется только на внешних динамиках. При установке уровня громкости радиоприемника на 0 звук во внешних динамиках отключается.

ИСПОЛЬЗОВАНИЕ ЗАРЯДНОГО ПОРТА USB

См. рис. 5.

USB-разъем для зарядки подает 2 ампера на сотовый телефон, MP3-плеер, планшет и другие USB-устройства.

ВНИМАНИЕ

Попытка зарядки устройств с показателем силы тока более 2 ампер может привести к поломке USB-разъема для зарядки и/или устройства.

1. Подсоедините один конец кабеля USB (не включен) к вашему устройству USB.
2. Подсоедините другой конец кабеля USB (не включен) к зарядному порту USB, чтобы начать зарядку устройства.

ПРИМЕЧАНИЕ: Зарядный порт USB предназначен только для питания; он не предоставляет связь для передачи данных.

Когда изделие работает от аккумулятора, после выключения устройства USB-разъем для зарядки продолжает функционировать в течение 1 часа. Если по истечении этого времени изделие не используется зарядка прекратится. Для дальнейшей работы включите изделие.

ИСПОЛЬЗОВАНИЕ УСТРОЙСТВ С BLUETOOTH (НЕ ВКЛЮЧЕНО) С ПРИБОРОМ

См. рис. 6.

1. Нажимайте **MODE** до появления режима BLUETOOTH.

ПРИМЕЧАНИЕ:

- Когда прибор переведен на режим BLUETOOTH, он попытается соединиться с другим устройством BLUETOOTH и на ЖК-дисплее мигает .
- Прибор автоматически попытается соединиться с последним устройством. Если соединение не установится в течение пяти секунд, прибор сам подсоединится к другому устройству с BLUETOOTH.
- Для выполнения сопряжения устройства с поддержкой BLUETOOTH должны находиться в радиусе 10 м (30 футов) от изделия и находиться в режиме поиска/сканирования.

2. Выберите «Ryobi Stereo» из вашего списка устройств с доступным сигналом BLUETOOTH для соединения устройства и прибора. Для соединения пароль или PIN не требуется.

ПРИМЕЧАНИЕ:

- Если устройство успешно подключилось к радиоприемнику, прекратит мигать.
- Когда устройство подключено к прибору, информация для подключения к устройству сохранится в памяти радиоприемника.

3. В процессе потокового воспроизведения аудио с устройства через BLUETOOTH переключайте треки



EN
FR
DE
ES
IT
NL
PT
DA
SV
FI
NO
RU
PL
CS
HU
RO
LV
LT
ET
HR
SL
SK
BG
UK
TR
EL



с помощью кнопок  и .

- Нажмите и отпустите **PRESET** для включения и отключения паузы.

ПРИМЕЧАНИЕ:

- Эти функции управления могут не поддерживаться устройством и приложением BLUETOOTH.
- Все функции управления устройства с BLUETOOTH могут быть использованы при нормальном подключении к прибору.
- Громкость любого сопряженного с изделием устройства настраивается посредством органов регулировки громкости данного устройства или кнопок  и  изделия.

- Для отключения всех устройств с поддержкой BLUETOOTH нажмите и удерживайте **PRESET**.

ПРИМЕЧАНИЕ: Когда устройство отключено, **bt** начнет мигать на ЖК-дисплее и прибор начнет поиск другого устройства.

СКЛАДНАЯ ГИБКАЯ FM-АНТЕННА

См. рис. 7.

Для уменьшения помех или электрических шумов вытяните антенну или поставьте прибор на возвышенное место. При неиспользовании антенну нужно складывать.

ТЕХНИЧЕСКОЕ ОБСЛУЖИВАНИЕ

ОСТОРОЖНО

Прибор ни в коем случае не должен подсоединяться к источнику питания, когда вы разбираете его компоненты, выполняете регулировку, очистку, проводите техническое обслуживание, или когда прибор не используется. Отсоединение прибора позволит защитить инструмент от случайного запуска, чреватого серьезными физическими травмами.

- Избегайте использования растворителей во время чистки пластмассовых частей. Многие пластмассы под воздействием различных бытовых растворителей повреждаются и могут разрушиться. Для снятия грязи, масла, жира, пыли и т.д. пользуйтесь чистой тряпкой.

ОСТОРОЖНО

Никогда не допускайте контакта тормозной жидкости, бензина, продуктов на нефтяной основе, пропиточного масла и т. д. с пластмассовыми частями. Эти химикаты содержат вещества, которые могут испортить, ослабить или разрушить пластмассу. Это ведет к тяжелым травмам.

При выполнении технического обслуживания используйте только оригинальные запчасти от производителя. Использование других запчастей может представлять опасность или повредить изделия.

УСЛОВНЫЕ ОБОЗНАЧЕНИЯ



Сигнал опасности



Внимательно прочтите данные инструкции перед использованием продукта.



Подключение наушников к выходному разъему AUX не допускается.



Утилизация аккумуляторов, электрического и электронного оборудования в месте с несортированными бытовыми отходами не допускается. Сбор аккумуляторов, электрического и электронного оборудования в целях утилизации должен осуществляться отдельно. Перед утилизацией необходимо извлечь из оборудования элементы питания, аккумуляторы и источники света. Уточните порядок утилизации и местонахождения пункта приема у местных властей или поставщика. Ритейлеры могут быть обязаны бесплатно принимать аккумуляторы, электрическое и электронное оборудование на утилизацию в соответствии с местными регламентами. Ваш вклад в повторную переработку аккумуляторов, а также электрического и электронного оборудования позволит сократить потребность в сырье. Аккумуляторы, в частности, содержащие литий, а также электрическое и электронное оборудование содержит ценные и подлежащие повторной переработке материалы, которые в случае ненадлежащей утилизации способны вредить экологии и здоровью людей. Перед утилизацией удалите с оборудования все персональные данные.

ТРАНСПОРТИРОВКА:

Категорически не допускается падение и любые механические воздействия на упаковку при транспортировке.

При разгрузке/погрузке не допускается использование любого вида техники, работающей по принципу зажима упаковки.

ХРАНЕНИЕ:

Необходимо хранить в сухом месте.

Необходимо хранить вдали от источников повышенных температур и воздействия солнечных лучей.

При хранении необходимо избегать резкого перепада температур.

Хранение без упаковки не допускается.

СРОК СЛУЖБЫ ИЗДЕЛИЯ:

Срок службы изделия составляет 5 лет.

Не рекомендуется к эксплуатации по истечении 5 лет хранения с даты изготовления без предварительной проверки.

Дата изготовления (код даты) отштампован на поверхности корпуса изделия.

Пример:

W17 Y2015, где Y2015 - год изготовления

W17 – неделя изготовления

Определить месяц изготовления можно согласно приведенной ниже таблице, на примере 2015 года.

Обратите внимание! Количество недель в месяце различается от года в год.

Месяц	Январь	Февраль	Март	Апрель	Май	Июнь	Июль	Август	Сентябрь	Октябрь	Ноябрь	Декабрь	Год
Неделя	01	05	09	14	18	22	27	31	36	40	44	49	2015
	02	06	10	15	19	23	28	32	37	41	45	50	
	03	07	11	16	20	24	29	33	38	42	46	51	
	04	08	12	17	21	25	30	34	39	43	47	52	
	05	09	13	18	22	26	31	35	40	44	48	53	
		14			27								

W przypadku tego radia zwrócono szczególną uwagę na zapewnienie bezpieczeństwa, wysokiej wydajności oraz niezawodności.

PRZEZNACZENIE

Przeznaczenie produktu:

- słuchanie radia FM/AM, odtwarzaczy MP3 oraz innych urządzeń audio
- ładowanie urządzeń z gniazdem USB
- strumieniowe odtwarzanie dźwięku przy użyciu urządzeń z interfejsem BLUETOOTH

Nie należy używać tego produktu niezgodnie z przeznaczeniem.

OGÓLNE OSTRZEŻENIA DOTYCZĄCE BEZPIECZEŃSTWA

⚠ OSTRZEŻENIE

Zapoznaj się ze wszystkimi zasadami bezpieczeństwa i instrukcjami. Nieprzestrzeganie instrukcji i zasad bezpieczeństwa zawartych w ostrzeżeniach grozi porażeniem prądem elektrycznym, pożarem lub poważnymi obrażeniami.

- Nie należy używać tego produktu w pobliżu wody.
- Czyścić wyłącznie suchą szmatką. Do czyszczenia tego urządzenia nie używać płynów hamulcowych, benzyny, środków ropopochodnych ani rozpuszczalników. Postępowanie zgodnie z tą zasadą ograniczy ryzyko utraty kontroli i zepsucia obudowy z tworzywa sztucznego.
- Nie należy blokować żadnych otworów wentylacyjnych. Zainstalować zgodnie z instrukcjami producenta.
- Nie należy umieszczać produktu w pobliżu regałów z książkami bez zapewnienia odpowiedniej wentylacji. Należy zachować minimalną odległość 5 cm od obcych obiektów.
- Nie należy umieszczać produktu w pobliżu źródeł ciepła, takich jak grzejniki, piece lub inne produkty (w tym wzmacniacze), które wytwarzają ciepło.
- Należy wyłącznie stosować końcówki i akcesoria określone przez producenta.
- Wszelkie czynności serwisowe powinny być wykonywane przez wykwalifikowany personel serwisowy. Serwisowanie jest wymagane w przypadku uszkodzenia produktu, wylania płynu lub wpadnięcia obiektów do produktu, narażenia produktu na działanie deszczu lub wilgoci, nieprawidłowego działania lub upuszczenia produktu.
- W przypadku serwisowania produktu należy wyłącznie stosować części zamienne, akcesoria i końcówki

producenta. Należy postępować zgodnie z instrukcjami zawartymi w sekcji dotyczącej konserwacji, które zostały zamieszczone w tej instrukcji. Stosowanie nieautoryzowanych części lub nieprzestrzeganie instrukcji dotyczących konserwacji może spowodować wystąpienie obrażeń ciała.

- Informacje o produkcie Przeczytaj dokładnie instrukcję obsługi. Zapoznać się z przeznaczeniem i ograniczeniem zastosowania urządzenia oraz z zagrożeniami, jakie są związane z jego użytkowaniem. W ten sposób zmniejszycie zagrożenie porażenia prądem elektrycznym, pożaru czy poważnych ran.
- Nie używać elektronarzędzi w atmosferze wybuchowej, np. w obecności łatwopalnych cieczy, gazów i pyłów. Elektronarzędzia wytwarzają iskry, co może spowodować zapłon pyłu lub oparów.

BEZPIECZEŃSTWO ELEKTRYCZNE

- Produkty akumulatorowe ze zintegrowanymi akumulatorami lub oddzielnym akumulatorem mogą być ładowane wyłącznie przy użyciu odpowiedniej ładowarki. Nawet jeśli ładowarka pasuje do danego akumulatora, to użycie jej do ładowania innego akumulatora może grozić pożarem.
- Urządzeń akumulatorowych należy wyłącznie używać z akumulatorami przeznaczonymi do tych urządzeń. Używanie innych akumulatorów wiąże się ze zwiększonym ryzykiem pożaru.
- Należy stosować akumulator litowo-jonowy 18 V.

⚠ OSTRZEŻENIE

Niewłaściwe założenie akumulatora lub baterii grozi eksplozją! Wymieniać zawsze na baterie lub akumulator identycznego rodzaju.

BEZPIECZEŃSTWO OSOBISTE

- Nie należy używać radioodbiornika do słuchania muzyki lub innych nagrań dźwiękowych podczas obsługi urządzeń mechanicznych. W przeciwnym wypadku może dojść do poważnego zranienia spowodowanego niewagą.
- Radioodbiornik może wytwarzać dźwięk o natężeniu niebezpiecznym dla słuchu w przypadku dłuższego narażenia. Słuchanie zbyt głośnej muzyki przez nawet krótki czas grozi uszkodzeniem słuchu. Im wyższy poziom dźwięku tym szybciej pojawia się zagrożenie uszkodzeniem słuchu.

OBSŁUGA I KONSERWACJA URZĄDZENIA

- Gdy akumulator nie jest używany, przechowywać go z dala od innych metalowych przedmiotów, np. spinaczy, monet, kluczy, gwoździ, śrub lub innych małych metalowych przedmiotów, które mogłyby utworzyć połączenie między stykami, prowadząc do zwarcia. Zwarcie styków akumulatora może spowodować iskrzenie, oparzenia lub pożar.



- Przechowywać urządzenie w stanie suchym, czystym, wolnym od oleju i smarów. Do czyszczenia używać czystej szmatki.
- Urządzenia akumulatorowe nie muszą być podłączane do sieci energetycznej i zawsze są w stanie gotowym do uruchomienia. Należy pamiętać o potencjalnym zagrożeniu występującym nawet wtedy, gdy urządzenie nie jest używane lub podczas wymiany akcesoriów. W ten sposób zmniejszycie zagrożenie porażenia prądem elektrycznym, pożaru czy poważnych ran.
- Nie umieszczać urządzeń akumulatorowych ani samych akumulatorów w pobliżu ognia lub źródeł ciepła. Przestrzeganie tego zalecenia pozwoli zmniejszyć ryzyko eksplozji i zranienia.
- Nie dopuścić do zgniecenia, upuszczenia ani innego uszkodzenia akumulatora. Nie wolno używać akumulatora ani ładowarki w przypadku ich upuszczenia lub mocnego uderzenia. Uszkodzona bateria grozi eksplozją. Upuszczony lub uszkodzony akumulator należy odpowiednio zutylizować.
- Akumulator może eksplodować w pobliżu źródła ognia takiego jak np. płomień pilota pieca gazowego. Aby zmniejszyć ryzyko poważnych obrażeń, nie wolno używać urządzeń akumulatorowych w pobliżu otwartych źródeł ognia. W przypadku eksplozji, części akumulatora i substancje chemiczne zostają rozrzucone z dużą siłą. Miejsce kontaktu należy niezwłocznie przepłukać wodą.
- Nie ładować urządzenia akumulatorowego w warunkach mokrych lub wilgotnych. W ten sposób zmniejszycie ryzyko porażenia prądem elektrycznym.
- W celu uzyskania najlepszych efektów pracy produkt powinien być ładowany w miejscu, w którym temperatura wynosi od 10°C do 38°C. Aby ograniczyć ryzyko poważnych obrażeń ciała, nie należy przechowywać urządzenia na zewnątrz pomieszczeń lub w samochodzie.
- Ryzyko niekontrolowanych sytuacji w przypadku używania poniżej 10°C lub powyżej 40°C.
- W przypadku silnego obciążenia lub skrajnych temperatur może dojść do wycieku elektrolitu. Jeśli płyn zetknie się ze skórą, należy umyć ją natychmiast wodą z mydłem. W przypadku, gdy elektrolit dostanie się do oczu, należy je przemywać czystą wodą przez przynajmniej 10 minut, następnie zwrócić się niezwłocznie o pomoc medyczną. Przestrzeganie tej zasady ograniczy ryzyko poważnych urazów ciała.
- Aby zmniejszyć ryzyko zranienia i porażenia prądem elektrycznym, nie należy włączać ani umieszczać tego urządzenia w miejscu dostępnym dla dzieci.
- Zachować ten podręcznik. Należy do niego systematycznie powracać i używać go do przeszkolenia innych osób, które mogą korzystać z tego narzędzia. Wypożyczając komuś narzędzie, należy dołączyć również ten podręcznik.
- Nie należy wyrzucać zużytych akumulatorów z odpadami domowymi ani ich palić. Należy zanieść je do odpowiedniej placówki zbiórki/utylizacji.
- Urządzenia nie należy narażać na kapiące lub rozbryzgujące się ciecze i w związku z tym nie należy stawiać na nim pojemników wypełnionych płynami, takich jak wazony.
- Akumulatorów (od dostawców zewnętrznych lub zainstalowanych w produkcie) nie należy narażać na nadmierny wzrost temperatury, czyli np. promienie słoneczne, ogień itp.
- W urządzeniu zastosowano sprzęg służący do odłączania go od zasilania sieciowego. Urządzenie służące do odłączania powinno być zawsze sprawne.

AKUMULATOR — DODATKOWE OSTRZEŻENIA DOTYCZĄCE BEZPIECZEŃSTWA

OSTRZEŻENIE

Aby uniknąć niebezpieczeństwa pożaru, obrażeń lub uszkodzeń produktu na skutek zwarcia, nie wolno zanurzać narzędzia, akumulatora wymiennego ani ładowarki w cieczach i należy zatroszczyć się o to, aby do urządzeń i akumulatorów nie dostały się żadne ciecze. Zwarcie spowodować mogą korodujące lub przewodzące ciecze, takie jak woda morska, określone chemikalia i wybielacze lub produkty zawierające wybielacze.

- Wymiana akumulatora na nieprawidłowy może skutkować niezadziałaniem zabezpieczeń.
- Próba spalania akumulatora w ognisku bądź piecu lub jego zgniecenia bądź przecięcia może skutkować wybuchem.
- Pozostawienie akumulatora w skrajnie wysokiej temperaturze może doprowadzić do eksplozji lub wycieku łatwopalnego płynu bądź gazu.
- W przypadku narażenia akumulatora na skrajnie niskie ciśnienie może dojść do wybuchu lub do wycieku łatwopalnego płynu bądź gazu.

TRANSPORTOWANIE AKUMULATORÓW LITOWYCH

Akumulatory należy transportować zgodnie z lokalnymi i krajowymi przepisami i regulacjami.

Należy postępować zgodnie z wszystkimi specjalnymi wymaganiami dotyczącymi pakowania i etykietowania akumulatorów podczas transportu przez stronę trzecią. Upewnij się, że żadne akumulatory nie zetkną się z innymi akumulatorami lub materiałami przewodzącymi podczas transportu. W tym celu należy zabezpieczyć odkryte złącza nieprzewodzącymi nakładkami izolacyjnymi lub taśmą izolacyjną. Nie należy transportować pękniętych ani nieszczelnych akumulatorów. Szczegółowe porady można uzyskać w firmie spedycyjnej.



INFORMACJE O PRODUKCIE

Patrz strona 175.

1. Baterie AAA
2. Składana antena FM (UKF)
3. Dotykowy panel sterujący
4. Uchwyt, izolowana powierzchnia chwytana
5. Wnęka na urządzenie zewnętrzne
6. Gniazdo akumulatora
7. Pokrywka baterii
8. Głośnik
9. Dodatkowe gniazdo wyjściowe
10. Podświetlany wyświetlacz ciekłokrystaliczny
11. Dedykowany port do ładowania USB
12. Dodatkowe gniazdo wejściowe
13. Komora akumulatora
14. Wkręty
15. Bateria
16. Zatrzaski
17. Przycisk ustawień zegara
18. Wyświetlacz wyboru trybu
19. Wskaźnik akumulatora
20. Przycisk ON/OFF (WŁ./WYŁ.)
21. Przycisk wyboru stacji zaprogramowanych
22. Przyciski regulacji głośności
23. Przyciski skanowania częstotliwości
24. Przycisk wyboru trybu
25. Wyświetlacz niskich tonów
26. Wyświetlacz wysokich tonów
27. Urządzenie zewnętrzne (nie w zestawie)
28. Kabel USB (nie w zestawie)
29. Kabel źródła zewnętrznego

MONTAŻ

⚠ OSTRZEŻENIE

Nie należy używać tego produktu, jeśli nie jest całkowicie zmontowany lub jeśli brakuje części lub występują oznaki uszkodzenia. Używanie produktu, który nie jest prawidłowo lub całkowicie zmontowany lub posiada uszkodzone lub brakujące części, może spowodować poważne urazy ciała.

⚠ OSTRZEŻENIE

Nie próbujcie modyfikować tego narzędzia czy też tworzyć akcesoriów, których zastosowanie z tym narzędziem nie jest zalecane. Dokonanie zmian konstrukcyjnych lub modyfikacji jest postępowaniem niezgodnym z przeznaczeniem i może być przyczyną zagrożenia bezpieczeństwa prowadzącego do poważnych obrażeń.

OBSŁUGA

⚠ OSTRZEŻENIE

Nawet po zaznajomieniu się z waszym narzędziem, bądźcie ostrożni. Należy pamiętać o tym, że nieostrożność trwająca ułamek sekundy może być powodem bardzo poważnych obrażeń.

⚠ OSTRZEŻENIE

Przed montażem części, czyszczeniem lub podczas przechowywania zawsze należy wyjmować akumulator. Odłączenie źródła zasilania zapobiegnie przypadkowemu uruchomieniu, które mogłoby spowodować poważne obrażenia ciała.

⚠ OSTRZEŻENIE

Produkt nie jest wodoodporny. Nie należy zanurzać go w wodzie. Zignorowanie tego ostrzeżenia może spowodować poważne obrażenia ciała.

UWAGA

Przed zainstalowaniem jakiegokolwiek końcówki lub akcesoriów zawsze należy zapoznać się z instrukcją obsługi. Wyłącznie użytkownik odpowiada za prawidłowe korzystanie z urządzenia podłączonego do produktu. Nieprawidłowe użytkowanie może spowodować uszkodzenie urządzenia lub produktu.

⚠ OSTRZEŻENIE

Radioodbiornik może wytwarzać dźwięk o natężeniu niebezpiecznym dla słuchu w przypadku dłuższego narażenia. Słuchanie zbyt głośnej muzyki przez nawet krótki czas grozi uszkodzeniem słuchu. Im wyższy poziom dźwięku tym szybciej pojawia się zagrożenie uszkodzeniem słuchu.

INSTALACJA/WYJMOWANIE BATERII AAA

Zobacz rysunek 1.

Zalecamy, aby przed wymianą baterii AAA zapisać kanały.

Czas na wymianę baterii AAA to 15 sekund. Jeśli baterie nie zostaną wymienione w ciągu 15 sekund, wszystkie ustawienia radioodbiornika zapisane w pamięci zostaną utracone i konieczne będzie ich ponowne zaprogramowanie.

Zużyte baterie należy wymieniać na nowe, alkaiczne.

1. Jeśli akumulator jest zainstalowany, należy go wyjąć.
2. Poluzować śrubę w pokrywce komory baterii. Zdjąć i odłożyć pokrywę.
3. Założyć dwie nowe baterie AAA zachowując odpowiednią polaryzację, zgodnie z oznaczeniami w komorze baterii.



UWAGA: Nie należy mieszać baterii starych i nowych. Nie należy mieszać baterii alkalicznych ze zwykłymi bateriami (węglowo-cynkowymi) lub akumulatorkami (niklowo-kadmowymi).

4. Założył pokrywą akumulatora i dokręcił wkręt.

INSTALACJA/WYJMOWANIE AKUMULATORA

Zobacz rysunek 2.

Montaż baterii

1. Umieścić akumulator w produkcie, wyrównać wypust na akumulatorze z rowkiem w gnieździe akumulatora.
2. Przed rozpoczęciem użytkowania upewnić się, że zatrzaski akumulatora zatrzasknęły się, mocując go do produktu.
3. Nacisnąć zatrzaski, aby wyjąć akumulator.

UWAGA: Gdy radio nie jest używane, zawsze należy wyjmować z niego akumulator. Pozostawianie podłączonego akumulatora na długi okres może doprowadzić do jego rozładowania.

WYŚWIETLACZ LCD

Zobacz rysunek 3.

Gdy akumulator jest zainstalowany i produkt jest włączony, na wyświetlaczu LCD będzie wyświetlana godzina, częstotliwość, tryb i ustawienia. Gdy akumulator jest wyjęty i zainstalowane są baterie AAA, na wyświetlaczu będzie wyświetlana tylko godzina.

UWAGA: Ilustracje wyświetlacza LCD zawarte w instrukcji przedstawiają jedynie przykładowe częstotliwości, które można ustawić w radiu i nie są to konkretne częstotliwości, których należy użyć do słuchania radia.

PRZYCISKI NAWIGACJI MENU



Przyciski nawigacji menu umożliwiają włączanie i wyłączanie produktu, regulację głośności, zmianę częstotliwości, przełączanie trybów oraz ustawianie godziny.

WŁĄCZANIE I WYŁĄCZANIE PRODUKTU

Zobacz rysunek 3.

Nacisnąć przycisk , aby włączyć lub wyłączyć radio.

UWAGA: Przed włączeniem produktu konieczne może okazać się przytrzymanie przycisku przez okres do 3 sekund. Jeśli to nastąpi, należy wymienić baterie AAA.

UWAGA: Po włączeniu produktu i podłączeniu akumulatora na wyświetlaczu ciekłokrystalicznym pojawi się symbol . Gdy akumulatory są prawie rozładowane, na wyświetlaczu zaczyna migać symbol .

W celu zaoszczędzenia energii zgromadzonej w akumulatorach produkt automatycznie przejdzie w tryb uśpienia około 1 godziny po wyłączeniu. W celu opuszczenia trybu uśpienia i ponownego uruchomienia

produktu należy nacisnąć znajdujący się na nim przycisk .

WYBIERAK TRYBU PRACY

Zobacz rysunek 3.

- Nacisnąć przycisk **MODE**, aby cyklicznie przełączać dostępne tryby.

Dostępne są cztery tryby:



- Tryb FM
- Tryb AM
- Tryb AUX
- Tryb BLUETOOTH

REGULACJA GŁOŚNOŚCI

Zobacz rysunek 3.

Po włączeniu radia przywrócony zostanie ostatni poziom głośności.

UWAGA: Jeśli baterie AAA zostaną wyjęte z produktu lub rozładują się, przywrócony zostanie domyślny poziom głośności.

- Aby zwiększyć głośność: 
- Aby zmniejszyć głośność: 



UWAGA: W celu szybkiej zmiany poziomu głośności należy przycisnąć przycisk  lub .

UWAGA



Nie używać produktu z ustawionym maksymalnym poziomem głośności przez dłuższy okres, gdy ustawione są maksymalne poziomy głośności względnej tonów niskich i wysokich. Taki sposób użytkowania może spowodować uszkodzenie głośników i/lub wzmacniaczy produktu.



DOSTRAJANIE FM/AM

Zobacz rysunek 3.

Przyciski  i  służą do dostrajania radioodbiornika na właściwą częstotliwość. Wybrana częstotliwość zostanie wyświetlona na wyświetlaczu ciekłokrystalicznym.

Ręczne dostrajanie częstotliwości:

Nacisnąć na krótko (nie przytrzymując) przycisk  lub  aby dostrajać częstotliwość radioodbiornika krokowo.

1. Nacisnąć i zwolnić przycisk  aby dostroić radioodbiornik do niższej częstotliwości.
2. Nacisnąć i zwolnić przycisk , aby dostroić radioodbiornik do wyższej częstotliwości.

- EN
- FR
- DE
- ES
- IT
- NL
- PT
- DA
- SV
- FI
- NO
- RU
- PL**
- CS
- HU
- RO
- LV
- LT
- ET
- HR
- SL
- SK
- BG
- UK
- TR
- EL





Automatyczne dostrajanie częstotliwości:

1. Nacisnąć i przytrzymać przycisk lub przez 1 sekundę, aby dostroić częstotliwość automatycznie.
2. Nacisnąć przycisk lub , aby zatrzymać automatyczne strojenie i wybrać częstotliwość.

Aby ograniczyć poziom zakłóceń, należy odpowiednio ustawić antenę lub umieścić produkt wyżej.

PROGRAMOWANIE STACJI

Zobacz rysunek 3.

Funkcja pamięci pozwala zaprogramować maksymalnie 20 częstotliwości rozgłośni radiowych. Dla każdego trybu radia FM i AM można zapisać maksymalnie 10 częstotliwości.

Programowanie częstotliwości:

1. Ustawić wymaganą częstotliwość FM lub AM.
2. Nacisnąć i przytrzymać przycisk **PRESET**, dopóki na ekranie nie zacznie migać napis "MEMORY" wraz z numerem pozycji zaprogramowanej stacji.
3. Nacisnąć przyciski i , aby wybrać numer pozycji stacji zaprogramowanej.

UWAGA: Dla zakresu FM i AM dostępnych jest po 10 pozycji ustawień. W każdej pozycji ustawienia można zapisać tylko jedną stację.

4. Nacisnąć przycisk **PRESET** ponownie, aby zapisać częstotliwość.

Aby dostroić ustawienia (tryb FM lub AM):

- Nacisnąć i zwolnić przycisk **PRESET**, aby cyklicznie ustawiać kolejne numery pozycji stacji zaprogramowanych oraz powiązane z nimi częstotliwości.

FUNKCJA KOREKTORA GRAFICZNEGO

Regulacja ustawień niskich i wysokich tonów:

1. Nacisnąć i przytrzymać przycisk **MODE**, dopóki na wyświetlaczu nie pojawi się litera "b" (oznaczająca tony niskie). Ponowne naciśnięcie spowoduje wyświetlenie symbolu „t” (wysokie tony).
2. Naciskać przycisk lub do momentu ustawienia pożądanego poziomu tonów niskich lub wysokich (od -5 do 5). Nacisnąć przycisk **MODE**, aby zapisać wybraną wartość.

USTAWIENIE ZEGARA

Zobacz rysunek 3.

Nacisnąć przycisk **CLOCK**, aby na 10 sekund wyświetlić częstotliwość na wyświetlaczu cyfrowym. Po 10 sekundach na wyświetlaczu ponownie pojawi się bieżąca godzina.

UWAGA: We wszystkich trybach ustawieniem domyślnym

wyświetlacza jest godzina.

Ustawienie zegara:

1. Nacisnąć i przytrzymać przycisk **CLOCK**, dopóki cyfry godziny nie zaczną migać.
2. Nacisnąć przycisk lub , aby wybrać godzinę.
3. Nacisnąć i zwolnić przycisk **CLOCK**, aby zapisać ustawienie godziny. Cyfry minuty zaczną migać.
4. Nacisnąć przycisk lub , aby wybrać minutę.
5. Nacisnąć i zwolnić przycisk **CLOCK** ponownie, aby potwierdzić ustawiony czas. Zegar został ustawiony.

UWAGA: W przypadku wyjęcia baterii AAA lub całkowitego rozładowania na dłużej niż 15 sekund, nastawa zegara zostanie utracona. Wyjęcie akumulatora 18 V nie powoduje utraty ustawień.

TRYB ŹRÓDŁA ZEWNĘTRZNEGO

Zobacz rysunek 3 - 4.

Produkt może być używany jako wzmacniacz odtwarzaczy plików MP3 lub płyt CD, smartfonów, tabletek oraz innych urządzeń muzycznych.

Aby używać trybu źródła zewnętrznego:

1. Naciskać przycisk **MODE**, dopóki nie zostanie podświetlony tryb AUX.
2. Podłączyć dodatkowy kabel (brak w zestawie) do urządzenia.
3. Podłączyć drugi koniec kabla źródła zewnętrznego do gniazda wejściowego źródła zewnętrznego.

UWAGA:

- Urządzenie zewnętrzne musi być włączone w trybie odtwarzania, aby dźwięk był słyszalny przez głośniki.
 - Po podłączeniu do radioodbiornika wszystkich elementów sterujących urządzenia zewnętrznego można normalnie używać.
 - Głośność wszelkich urządzeń podłączonych za pomocą kabla źródła zewnętrznego można regulować za pomocą ich właściwych elementów sterujących lub za pomocą przycisków lub produktu.
 - Wyłączenie produktu nie spowoduje wyłączenia urządzenia zewnętrznego.
 - Dodatkowy kabel nie zapewnia ładowania urządzenia.
4. Pełną instrukcję obsługi podłączonego urządzenia można znaleźć w podręczniku obsługi dołączonym z urządzeniem.

Urządzenie zewnętrzne można umieścić w zagłębieniu



produktu.

UWAGA: Urządzenia zewnętrzne umieszczone w zagłębieniu nie są zamocowane.

UWAGA: Gniazdo wyjściowe źródeł zewnętrznych AUX OUT służy wyłącznie do podłączania głośników zewnętrznych. Nie podłączać słuchawek do gniazda wyjściowego urządzenia zewnętrznego. Głośność dźwięku z tego gniazda ustawiona jest na maksymalny poziom i nie można jej zmniejszyć, naciskając przycisk . Głośność można regulować wyłącznie z poziomu głośnika zewnętrznego. Po ustawieniu zerowej głośności w radioodbiorniku głośnik zewnętrzny zostanie wyciszony.

UŻYWANIE GNIAZDA USB PRZEZNACZONEGO DO ŁADOWANIA

Zobacz rysunek 5.

Dedykowane gniazdo ładujące USB zapewnia ładowanie prądem o natężeniu do 2 A i służy do podłączania telefonów komórkowych, odtwarzaczy MP3, tabletów oraz innych urządzeń USB.

UWAGA

Podejmowanie prób ładowania urządzeń o wartości znamionowej prądu ładowania powyżej 2 A może spowodować uszkodzenie zarówno dedykowanego gniazda ładowania, jak i podłączonego urządzenia.

1. Podłączyć jeden koniec kabla USB (brak w zestawie) do urządzenia USB.
2. Podłączyć drugi koniec kabla USB (brak w zestawie) do gniazda USB przeznaczonego do ładowania, aby rozpocząć ładowanie urządzenia.

UWAGA: Gniazdo USB przeznaczone do ładowania zapewnia jedynie zasilanie i nie umożliwia przesyłu danych.

Gdy produkt jest zasilany z baterii, dedykowane gniazdo ładujące USB będzie działać przez około 1 godzinę od wyłączenia produktu. Jeśli po upływie tego okresu produkt będzie pozostawał nieaktywny, ładowanie zostanie zatrzymane. W celu ponownego włączenia ładowania należy włączyć produkt.

UŻYWANIE URZĄDZENIA BLUETOOTH(BRAK W ZESTAWIE) Z PRODUKTEM



Zobacz rysunek 6.

1. Nacisnąć przycisk **MODE**, dopóki nie zostanie podświetlony tryb BLUETOOTH.

UWAGA:



- Gdy produkt zostanie przełączony do trybu BLUETOOTH, produkt będzie usiłował sparować się z urządzeniem BLUETOOTH i na wyświetlaczu będzie migać symbol **bŁ**.
- Produkt będzie automatycznie usiłował połączyć się z ostatnio sparowanym urządzeniem. Jeśli nie można nawiązać połączenia w ciągu pięciu sekund,

produkt zostanie udostępnione dla innych urządzeń BLUETOOTH.

- Urządzenia obsługujące tryb BLUETOOTH muszą znajdować się w odległości do 10 m od produktu, a ponadto muszą zostać ustawione w tryb wyszukiwania/skanowania, aby można je było sparować z produktem.
2. Należy wybrać opcję „Ryobi Stereo” na liście dostępnych sygnałów BLUETOOTH urządzenia w celu sparowania urządzenia z produktem. Połączenie nie wymaga podania hasła ani kodu PIN.
- UWAGA:**
- Gdy urządzenie sparuje się pomyślnie z radiem, symbol **bŁ** przestanie migać.
 - Gdy urządzenie zostanie sparowane z produktem, informacje dotyczące połączenia z urządzeniem zostaną zapisane w pamięci radia.
3. Nacisnąć przycisk  i , aby przejść do poprzedniego lub następnego utworu w trakcie strumieniowania dźwięku z urządzenia z obsługą technologii BLUETOOTH.

4. Nacisnąć i zwolnić przycisk **PRESET**, aby cyklicznie przełączać między pauzą i odtwarzaniem dźwięku.

UWAGA:

- Te opcje sterowania mogą być nieobsługiwane przez aplikacje i urządzenie BLUETOOTH.
 - Gdy urządzenie BLUETOOTH jest sparowane z produktem, można korzystać ze wszystkich opcji sterowania urządzeniem.
 - Głośność wszelkich urządzeń sparowanych z produktem regulować za pomocą ich właściwych elementów sterujących lub za pomocą przycisków  lub  produktu.
5. Nacisnąć i przytrzymać przycisk **PRESET**, aby odłączyć wszystkie sparowane urządzenia BLUETOOTH.

UWAGA: Gdy urządzenie zostanie rozłączone, symbol **bŁ** zacznie migać na wyświetlaczu LCD i produkt rozpocznie wyszukiwanie innego urządzenia.

SKŁADANA ELASTYCZNA ANTENA FM (UKF)

Zobacz rysunek 7.

Aby ograniczyć poziom zakłóceń, należy wyciągnąć antenę lub umieścić produkt wyżej. Antenę można złożyć i schować, gdy produkt nie jest używany.

KONSERWACJA

⚠ OSTRZEŻENIE

Produkt nigdy nie może być podłączony do źródła zasilania podczas montażu części, regulacji, czyszczenia, konserwacji lub gdy nie jest używany. Odłączenie produktu zapobiegnie przypadkowemu uruchomieniu, które mogłoby spowodować poważne obrażenia ciała.

- Nie stosować rozpuszczalników do czyszczenia elementów plastikowych. Większość plastików jest wrażliwa na rozmaite rozpuszczalniki dostępne w handlu i może ulec uszkodzeniu przez ich stosowanie. Używajcie czystej szmatki do usunięcia zabrudzeń, pyłu, oleju, smaru, itd.

⚠ OSTRZEŻENIE

Nie wolno dopuścić do kontaktu plastikowych części z płynem hamulcowym, benzyną, produktami ropopochodnymi, olejami penetrującymi itp. Te produkty chemiczne zawierają substancje, które mogłyby uszkodzić, osłabić lub zniszczyć plastik, co mogłoby spowodować poważne zranienie.

Do serwisowania należy stosować wyłącznie oryginalne części zamienne producenta. Użycie jakiegokolwiek innej części mogłoby spowodować zagrożenie lub też uszkodzić wasze narzędzie.

SYMBOLE



Uwaga dotycząca bezpieczeństwa



Przed uruchomieniem produktu należy dokładnie przeczytać te instrukcje.



Nie podłączać słuchawek do gniazda wyjściowego urządzenia zewnętrznego.

Zużytego sprzętu elektrycznego i elektronicznego, w tym zużytych baterii i akumulatorów, nie należy wyrzucać jako nieposortowanych odpadów komunalnych.

Zużyty sprzęt elektryczny i elektroniczny, w tym zużyte baterie i akumulatory, musi być gromadzony osobno.

Zużyte baterie, akumulatory i źródła światła muszą zostać usunięte ze sprzętu.

Skontaktować się z lokalnymi władzami lub sprzedawcą detalicznym w celu uzyskania porad dotyczących recyklingu i punktu zbiórki odpadów.

Zgodnie z lokalnymi przepisami sprzedawcy detaliczni mogą być zobowiązani do nieodpłatnego odbioru zużytego sprzętu elektrycznego i elektronicznego, w tym baterii i akumulatorów.

Państwa wkład w ponowne wykorzystanie i recykling zużytego sprzętu elektrycznego i elektronicznego, w tym baterii i akumulatorów, pomaga zmniejszyć zapotrzebowanie na surowce.

Zużyte baterie i akumulatory — w szczególności zawierające lit — a także pozostały sprzęt elektryczny i elektroniczny, zawierają nadające się do recyklingu i cenne materiały i surowce, które mogą mieć negatywny wpływ na środowisko naturalne i zdrowie ludzkie, jeśli nie są usuwane w sposób przyjazny dla środowiska naturalnego.

Z utylizowanego sprzętu należy usunąć wszelkie ewentualne dane osobowe.





Bezpečnost, výkon a spolehlivost byli hlavní prioritou při návrhu vašeho rádia.

ZAMÝŠLENÉ POUŽITÍ

Výrobek je určen pro:

- pro poslech FM/AM rádia, MP3 přehrávačů a dalších audio zařízení
- nabíjení zařízení s USB
- streamování zvuku ze zařízení s technologií BLUETOOTH

Nepoužívejte výrobek jinak než je uvedeno v určeném použití.

VŠEOBECNÁ BEZPEČNOSTNÍ VAROVÁNÍ

⚠ VAROVÁNÍ

Přečtěte si všechny pokyny a bezpečnostní varování. Nedodržování upozornění a těchto pokynů může vést k úrazu elektrickým proudem, ke vzniku požáru nebo vážnému zranění.

- Výrobek nepoužívejte blízko vody.
- Čistěte pouze měkkou látkou. Nikdy nepoužívejte brzdovou kapalinu, benzín, ropné výrobky ani rozpouštědla pro čištění nástroje. Tyto pokyny důsledně dodržujte, aby nedošlo ke ztrátě vlády nad výrobkem a poškození krycího plastu.
- Nezakrývejte žádné větrací otvory. instalujte v souladu s pokyny výrobce.
- Výrobek neumísťte do blízkosti knihoven nebo polic bez zajištění řádné ventilace. Zachovejte minimální vzdálenost 5 cm od jakékoliv cizího objektu.
- Neumisťte v blízkosti zdrojů tepla, například radiátorů, regulátorů tepla, kamen nebo jiných zařízení (včetně zesilovačů).
- Používejte pouze doplňky a příslušenství určené výrobcem.
- Přenechejte opravu kvalifikovanému servisnímu pracovníkovi. Servis Je nezbytný, když byl výrobek jakýmkoliv způsobem poškozen, byla na něj vylita tekutina nebo předměty zapadly do výrobku, výrobek byl vystaven dešti či vlhkosti, nepracuje obvyklým způsobem nebo utrpěl pád.
- Při provádění servisu používejte pouze příslušenství, doplňky a náhradní díly výrobce. Dodržujte pokyny v části manuálu Údržba. Použití nedovolených dílů nebo zanedbání pokynů v Údržbě může způsobit nebezpečí poranění.
- Seznamte se s výrobkem Řádně si prostudujte návod k použití. Důkladně si přečtěte informace týkající se používání přístroje, jeho omezení a seznamte se s možným nebezpečím, kterého je nutné se vyvarovat.

Tyto pokyny důsledně dodržujte, aby nedošlo ke vzniku požáru, úrazu elektrickým proudem nebo zranění.

- Nepracujte s tímto elektrickým nástrojem ve výbušných prostředích, například v přítomnosti hořlavých kapalin, plynu nebo prachu. Elektricky poháněné nástroje vytváří jiskry, které mohou zapálit prach nebo výpary.

ELEKTRICKÁ BEZPEČNOST

- Baterii poháněný výrobek s integrovaným akumulátorem nebo separátním blokem baterií se musí dobíjet pouze určenou nabíječkou pro baterie. Nabíječka, která je vhodná pro jeden typ baterie může způsobit nebezpečí požáru, pokud se používá s jinou baterií.
- Baterii poháněný nástroj používejte pouze s přesně určeným akumulátorem . Použití jakékoliv jiné baterie může způsobit nebezpečí požáru.
- Používejte 18 V lithium-iontové akumulátory.

⚠ VAROVÁNÍ

V případě nesprávné výměny baterie hrozí nebezpečí výbuchu. Vkládejte stejný nebo odpovídající typ.

OSOBNÍ BEZPEČNOST

- Nepoužívejte rádio pro poslech hudby nebo jiných hudebních programů, když obsluhujete strojní zařízení. Nedodržíte-li toto, mohlo by to zapříčinit vážné poranění osob.
- Toto rádio je schopné produkovat úroveň zvuku, která může být nebezpečná při dlouhodobém poslechu. Poslech hudby při vysoké hlasitosti po dlouhou dobu může způsobit hlukem navozenou ztrátu sluchu. Vyšší hlasitost, menší doba před ovlivněním vašeho sluchu.

POUŽITÍ A PÉČE O NÁSTROJ

- Pokud bateriový modul nepoužíváte, uchovávejte jej mimo kovové předměty jako svorky pro papír, mince, klíče, hřebíky, šrouby nebo jiné malé kovové předměty, které mohou vytvořit propojení jednoho vývodu s druhým. Zkratování vývodů akumulátoru může způsobit jiskry, požár nebo popáleniny.
- Udržujte nástroj čistý a bez mastnot a oleje. Pro čištění používejte vždy čistý hadřík.
- Přístroje na akumulátory se nepřipojují do elektrické sítě; proto jsou vždy v provozním stavu. Nezapomeňte na možná rizika spojená s používáním přístroje na akumulátory nebo s výměnou příslušenství. Tyto pokyny důsledně dodržujte, aby nedošlo ke vzniku požáru, úrazu elektrickým proudem nebo zranění.
- Neumisťte přístroje na baterie nebo jeho baterie blízko ohně nebo tepla. Tím se sníží riziko výbuchu a možného poranění.
- Nemačkejte, nevyhazujte nebo neničte akumulátorový modul. Nepoužívejte akumulátorový modul nebo nabíječku, která upadla, nebo bylo do ní naraženo ostrým předmětem. Poškozená baterie může vybuchnout. Ihned řádně zlikvidujte upadnutou nebo



poškozenou baterii.

- Akumulátory mohou explodovat v přítomnosti zdroje zapalování, například hořáku. Pro snížení nebezpečí vážného poranění osob nikdy nepoužívejte žádný bezdrátový výrobek v blízkosti plamene. Vybuchnutá baterie může vyvrstít úlomky a chemikálie. Pokud dojde k náhodnému kontaktu, omyjte ihned vodou.
- Výrobek na baterie nenabíjejte ve vlhkých ani mokřých prostředích. Omezíte tak riziko úrazu elektrickým proudem.
- Pro nejlepší výsledky byste měli přístroj na baterie nabíjet v místech, kde dosahuje teplota více jak 10°C, ale méně než 38°C. Pro snížení vážného poranění osob neskladujte ve vozidlech nebo venkovních prostorách.
- Nebezpečí neřízených situací, při používání při teplotách pod 0°C či nad +40°C.
- Při náročném používání nebo teplotních podmínkách může baterie vytéci. Dojde-li ke kontaktu s kůží, ihned opláchnete zasažené části důkladně vodou se saponátem. Budou-li vaše oči zasaženy elektrolytem, vyplachujte je čistou vodou alespoň 10 minut, pak okamžitě vyhledejte lékařskou pomoc. Dodržte-li toto, snížíte nebezpečí poranění.
- V zájmu snížení nebezpečí vzniku požáru, zásahu elektrickým proudem nebo poranění neponechávejte rádio bez dozoru u malých dětí.
- Uchovejte si tyto pokyny. Dívejte se na ně často a používejte je pro poučení ostatních, kteří budou používat tento nástroj. Uchovejte si tento návod, abyste se k němu mohli v budoucnosti vrátit.
- Nelikvidujte baterie v domovním odpadu či ohni. Odevzdávejte baterie v certifikovaném recyklačním/likvidačním středisku.
- Zařízení nevystavujte kontaktu s kapající nebo stříkající tekutinou a do blízkosti zařízení neumísťte předměty naplněné tekutinou jako vázy.
- Baterie (zabalené či nainstalované) nevystavujte nadměrným teplotám, např. slunečnímu záření, ohni apod.
- Zařízení používá spojovací zařízení jako odpojovač z elektrické sítě. Odpojovač by měl zůstat snadno dostupný.

DOPLŇUJÍCÍ BEZPEČNOSTNÍ UPOZORNĚNÍ K BATERII

⚠ VAROVÁNÍ

Abyste zabránili nebezpečí požáru způsobeného zkratem, poraněním nebo poškozením výrobku, neponořujte nářadí, výměnnou baterii nebo nabíječku do kapalin a zajistěte, aby do zařízení a akumulátorů nevnikly žádné tekutiny. Korodující nebo vodivé kapaliny, jako je slaná voda, určité chemikálie a bělicí prostředky nebo výrobky, které obsahují bělidlo, mohou způsobit zkrat.

- Použití nesprávného typu baterie může způsobit nefunkčnost ochrany.
- Likvidace baterie vhozením do ohně nebo horké trouby, případně mechanickým drcením či rozřezáním, může způsobit její výbuch.
- Ponechání baterie v prostředí s extrémně vysokou okolní teplotou může způsobit její výbuch nebo únik hořlavé kapaliny či plynu.
- Vystavení baterie extrémně nízkému tlaku vzduchu může způsobit její výbuch nebo únik hořlavé kapaliny či plynu.

TRANSPORT LITHIOVÝCH BATERÍ

Přenos baterie dle místních a národních opatření a předpisů.

Dodržujte všechny zvláštní požadavky na balení a značení při transportu baterií třetí stranou. Zajistěte, aby žádné baterie nepřišly do kontaktu s jinými bateriemi nebo vodivými materiály při transportu pomocí ochrany nekrytých kontaktů prostřednictvím izolace, nevodivých krytek či lepicích pásek. Nepřepravujte prasklé nebo baterie s unikajícím elektrolytem. Ptejte se u zásilkové společnosti na další radu.

SEZNAMTE SE S VÝROBKEM

Viz strana 175.

1. AAA baterie
2. Výklopná anténa na FM
3. Dotykové ovládače
4. Přenášeči rukojeť s izolací a protiskluzovým povrchem
5. Podstavec
6. Otvor pro baterie
7. Kryt přihrádky akumulátoru
8. Reproduktory
9. AUX výstup
10. Podsvícený LCD displej
11. Nabíjecí USB port
12. AUX vstup
13. Přihrádka akumulátorového modulu
14. Šrouby
15. Bateriový modul
16. Blokovací západka
17. Tlačítko pro nastavení času
18. Displej pro volbu režimu
19. Ukazatel stavu baterie

- 20. Tlačítko On/Off (Zapnuto/Vypnuto)
- 21. Tlačítko pro předvolbu stanic
- 22. Tlačítko hlasitosti
- 23. Tlačítko pro vyhledávání frekvencí
- 24. Tlačítko pro volbu režimu
- 25. Zobrazení basů
- 26. Zobrazení výšek
- 27. Externí zařízení (není součástí balení)
- 28. USB kabel (není součástí balení)
- 29. AUX konektor

MONTÁŽ

VAROVÁNÍ

Nepoužívejte výrobek, pokud není plně sestaven nebo některé díly chybí nebo jsou poškozeny. Použití výrobku, který není řádně a kompletně smontován nebo je poškozen nebo chybí části, může mít za následek vážné zranění.

VAROVÁNÍ

Nepokoušejte se nepokoušejte upravovat ani nevytvářejte žádné příslušenství, které není doporučeno pro toto nářadí. Jakékoliv úpravy nebo přestavby znamenají nesprávné používání, což může mít za následek nebezpečné podmínky vedoucí k vážným poraněním osob.

OBSLUHA

VAROVÁNÍ

I když se dobře seznámíte se strojem, nikdy nepřestávejte být opatrní. Nezapomeňte, že nedbalost může ve zlomku vteřiny způsobit vážná poranění.

VAROVÁNÍ

Vždy vyndávejte z vašeho výrobku akumulátorový modul, když montujete díly, čistíte, nebo když se nástroj nepoužívá. Vyndáním akumulátorového modulu předejdete náhodnému spuštění a tím možnému vážnému poranění osob.

VAROVÁNÍ

Výrobek není vodotěsný. Nepotápějte do kapaliny. Nedodržení tohoto varování může způsobit vážné osobní poranění.

POZOR

Vždy viz návod pro jakékoli zařízení, které je doporučeno pro použití jako doplněk nebo příslušenství. Správné použití jakéhokoli zařízení, které je připojeno k výrobku, je výhradní odpovědností provozovatele. Nesprávné použití může poškodit zařízení nebo výrobek.

VAROVÁNÍ

Toto rádio je schopné produkovat úroveň zvuku, která může být nebezpečná při dlouhodobém poslechu. Poslech hudby při vysoké hlasitosti po dlouhou dobu může způsobit hlukem navozenou ztrátu sluchu. Vyšší hlasitost, menší doba před ovlivněním vašeho sluchu.

INSTALACE/ODEBRÁNÍ AAA BATERIÍ

Viz obrázek 1.

Doporučuje se zapsat uložené kanály před výměnou baterií AAA.

Je zde 15-vteřinový časový rámeček pro výměnu AAA baterií. Nevrátí-li se baterie během 15 vteřin, v rádiu se vymažou všechna dřívější nastavení v paměti a bude je třeba znovu zadat.

Vždy používejte pro výměnu nové alkalické baterie.

1. Vytáhněte blok akumulátorů, je-li nainstalován.
2. Povolte šroub krytu přihrádky pro baterie. Odejměte kryt a položte na stranu.
3. Nainstalujte dvě nové AAA baterie v souladu s ukazateli polaritě uvnitř přihrádky pro baterie.

POZNÁMKA: Nekombinujte staré a nové baterie. Nemíchejte alkalické, standardní (uhlíkozinkové) nebo dobíjecí (nikl-kadmiové) baterie.

4. Vraťte kryt pro baterie a zajistěte utažením šroubů.

INSTALACE/DEMONTÁŽ BATERIOVÉHO MODULU

Viz obrázek 2.

Instalace bateriového modulu

1. Umístěte akumulátorový modul do výrobku srovnáním výstupku na akumulátorovém modulu s drážkou v nabíječe.
2. Před spuštěním rádia se ujistěte, že baterie dobře zacvakly a jsou dobře upevněny.
3. Stisknutím blokovací pojistky pro uvolnění akumulátorového modulu.

POZNÁMKA: Vždy vyjměte akumulátor z rádia, když není používáno. Při dlouhodobém připojení baterie se může baterie vybit.

DISPLAY LCD

Viz obrázek 3.

Když je akumulátor nainstalován a výrobek je v poloze ON (Zapnuto), zobrazí čas LCD displej, frekvenci, režim a nastavení. Když jsou akumulátor a AAA baterie nainstalovány, zobrazí LCD displej pouze čas.

POZNÁMKA: Obrázky LCD displeje z návodů v příručce slouží pouze jako příkladné frekvence a nejde o přesné frekvence, které můžete zvolit a poslouchat.



TLAČÍTKA PRO POHYB V MENU

Použijte tlačítka pro pohyb v menu pro zapnutí a vypnutí na výrobku, ovládání hlasitosti, změnu frekvence, přepínání mezi režimy a nastavení času.

ZAPNUTÍ A VYPNUTÍ VÝROBKU

Viz obrázek 3.

Zapnutí a vypnutí výrobku

POZNÁMKA: Před spuštěním rádia zmáčkněte tlačítko až po dobu 3 vteřin. V tom případě baterie AAA vyměňte.

POZNÁMKA: Když je výrobek zapnutý a baterie jsou nainstalovány, zobrazí se na LCD displeji . Pokud je baterie téměř vybitá, bude na displeji blikat

Pro zachování výkonu baterie se výrobek asi 1 hodinu po vypnutí automaticky přepne do režimu spánku. Režim spánku zrušíte a výrobek opět zapnete stisknutím na výrobku.

PŘEPÍNAČ PROVOZNÍCH REŽIMŮ (VOLBA OTÁČEK)

Viz obrázek 3.

- Stisknutím **MODE** můžete procházet dostupné režimy.

K dispozici jsou čtyři režimy:

- FM režim
- AM režim
- AUX režim
- Režim BLUETOOTH

SEŘÍZENÍ HLASISTOSTI

Viz obrázek 3.

Když se rádio zapne, vrátí se na poslední nastavení hlasitosti.

POZNÁMKA: Pokud baterie AAA z výrobku vyjmete nebo jsou vybité, hlasitost se vrátí do původního nastavení.

- Pro zvýšení hlasitosti:
- Pro snížení hlasitosti:

POZNÁMKA: Hlasitost rychle změňte přidržením nebo .

POZOR

Nepoužívejte výrobek při maximální hlasitosti po delší dobu s basy a výškami na maximum. Mohlo by to poškodit reproduktory, popř. zesilovač výrobku.

LADĚNÍ FM/AM

Viz obrázek 3.

Pro naladění požadované rádiové frekvence použijte a . Zvolená frekvence se zobrazí na LCD displeji.

Ruční naladění frekvence:

Pro naladění jednotlivých frekvencí postupně krátce zmáčkněte nebo (nepřidržíte).

1. Pro nižší frekvenci krátce zmáčkněte .
2. Pro vyšší frekvenci krátce zmáčkněte .

Automatické naladění frekvence:

1. Pro automatické naladění frekvencí zmáčkněte a na jednu vteřinu přidržte nebo .
2. Vyhledávání zastavte stisknutím nebo a zvolte frekvenci.

Pro snížení rušení či elektrického šumu, seřídte polohu antény nebo přesuňte výrobek do vyšší polohy.

ULOŽENÍ PŘEDNASTAVENÍ DO PAMĚTI

Viz obrázek 3.

Funkce paměti ukládá až 20 frekvencí jako přednastavení do paměti rádia. Můžete uložit až 10 frekvencí pro každý FM a AM režim.

Uložení frekvence do paměti:

1. Naladte požadovanou frekvenci FM nebo AM.
 2. Přidržte **PRESET**, dokud na displeji nezačne blikat „MEMORY“ a navrhovaná předvolba.
 3. Požadovanou předvolbu zvolíte stisknutím a .
- POZNÁMKA:** K dispozici je 10 pozic předvolby pro FM a 10 pro AM. Pouze jedna stanice může být uložena v každé pozici předvolby.
4. Opětovným stisknutím **PRESET** se frekvence uloží.

Naladění předvoleb (režim FM nebo AM):

- Krátkým stisknutím **PRESET** můžete procházet nastavené předvolby a související frekvence.

FUNKCE EKVALIZÉRU

Pro seřízení nastavení hloubek nebo výšek:

1. Dlouze stiskněte **MODE**, dokud se na displeji neobjeví „b“ (BASS). Stiskněte znovu a zobrazí se „t“ (TREBLE - Výšky).
2. Přidržte nebo , dokud nedosáhnete požadovaných basů a výšek (-5 až 5). Volbu uložte zmáčknutím **MODE**.

NASTAVENÍ HODIN

Viz obrázek 3.

Zmáčknete-li **CLOCK**, zobrazí se na displeji na 10 vteřin daná frekvence. Displej se vrátí k původnímu zobrazení aktuálního času po 10 vteřinách.





POZNÁMKA: Zobrazení času je výchozí ve všech režimech.

Pro nastavení hodin:

1. Přidržte **CLOCK**, dokud nezačne blikat ukazatel hodin.
2. Zmáčkněte nebo a zvolte hodinu.
3. Pro uložení volby krátce zmáčkněte **CLOCK**. Začne blikat ukazatel minut.
4. Zmáčkněte nebo a zvolte požadovanou minutu.
5. Čas potvrdíte opětovným krátkým zmáčknutím **CLOCK**. Nyní je nastaven čas.

POZNÁMKA: Je-li AAA baterie vyjmuta nebo se ztratí nabíjení po dobu 15 vteřin, nastavení času se ztratí. Nastavení nejsou ovlivněna vyndáním baterie 18 V.

REŽIM AUX

Viz obrázek 3, 4.

Zařízení je možné použít jako zesilovač pro MP3 přehrávače, CD přehrávače, chytré telefony, tablety a jiná hudební zařízení.

Použití režimu AUX:

1. Zmáčkněte **MODE**, dokud se nezvýrazní režim AUX.
2. Připojte pomocný (AUX) kabel (není součástí dodávky) k zařízení.
3. Připojte koncovku spojovacího kabelu do AUX vstupu.

POZNÁMKA:

- Externí zařízení musí být zapnuto a v přehrávacím režimu, aby se z reproduktorů ozýval zvuk.
 - Během připojení k rádiu je možné normálně používat všechny ovládače externího zařízení.
 - Hlasitost na kterémkoli zařízení připojeném přes spojovací kabel je možné nastavit pomocí ovládače hlasitosti na daném zařízení nebo pomocí či na výrobku.
 - Vypnutím výrobku se externí zařízení nevypne.
 - Pomocný kabel neposkytuje funkci nabíjení.
4. Pro kompletní pokyny k obsluze pro připojené zařízení, viz návod k obsluze, který byl součástí vašeho připojeného zařízení.

K uchování externího zařízení je možné použít podstavce.

POZNÁMKA: Podstavec nelze použít k upevnění externího zařízení.

POZNÁMKA: Port AUX OUT slouží pouze k připojení externích reproduktorů. Do výstupního portu nezapojíte sluchátka. Hlasitost tohoto portu je nastavena na maximum a nelze ji snížit pomocí tlačítek . Hlasitost lze upravit

pouze z externího reproduktoru. Pokud je hlasitost na rádiu nastavena na 0, bude externí reproduktor potichu.

POUŽITÍ VYHRAZENÉHO NABÍJECÍHO USB KONEKTORU

Viz obrázek 5.

Speciální nabíjecí USB port poskytuje napájecí sílu až 2 amp pro mobilní telefony, MP3 přehrávač, tablet nebo jiné USB zařízení.

POZOR

Při napájení zařízení s více než 2 amp může dojít k poškození speciálního nabíjecího USB portu, popř. daného zařízení.

1. Připojte jeden konec USB kabelu (nedodán) k vašemu USB zařízení.
2. Připojte zbývající konec USB kabelu (nedodán) k vyhrazenému nabíjecímu USB konektoru pro spuštění nabíjení.

POZNÁMKA: Vyhrazený nabíjecí USB konektor poskytuje pouze výkon; neposkytuje komunikační možnosti.

Pokud je výrobek napájen baterií, zůstane speciální nabíjecí USB port funkční ještě asi 1 hodinu po vypnutí výrobku. Pokud po této době zůstane výrobek neaktivní, nabíjení se zastaví. Ke spuštění výrobku je nutné jej znovu zapnout.

POUŽÍVÁNÍ ZAŘÍZENÍ BLUETOOTH (NENÍ SOUČÁSTÍ DODÁVKY) S VÝROBKEM

Viz obrázek 6.

1. Zmáčkněte **MODE**, dokud se nezvýrazní režim BLUETOOTH.

POZNÁMKA:



- Je-li výrobek přepnut do režimu BLUETOOTH, pokusí se výrobek o párování se zařízením podporujícím technologii BLUETOOTH a na LCD displeji bude blikat .
 - Výrobek se automaticky pokusí připojit k poslednímu zařízení, ke kterému byl spárován. Pokud nelze navázat spojení během pěti sekund, bude samotný výrobek k dispozici ostatním zařízením s technologií BLUETOOTH.
 - Zařízení s aktivním režimem BLUETOOTH musejí být v dosahu max. 10 m od výrobku a nastaveny na vyhledávání, aby mohlo dojít k propojení s výrobkem.
2. Vyberte „Ryobi Stereo“ ze seznamu dostupných signálů BLUETOOTH vašeho zařízení pro párování zařízení a výrobku. Standardně se k připojení nevyžaduje ani heslo ani PIN.

POZNÁMKA:

- Jakmile je zařízení úspěšně spárováno s rádiem, přestane blikat .





- Je-li zařízení spárováno s výrobkem, informace pro připojení k zařízení se uloží v paměti rádia.

3. Když použijete audio nahrávky ze zařízení s aktivním režimem BLUETOOTH, můžete pro přechod na předchozí nebo následující skladbu zmáčknout  a .

4. K zastavení a opětovnému spuštění audio nahrávky krátce zmáčkněte **PRESET**.

POZNÁMKA:

- Tyto ovládací prvky nemusí být podporovány zařízením a aplikací BLUETOOTH.
- Všechny ovládací prvky zařízení s podporou BLUETOOTH lze používat obvyklým způsobem, když došlo ke spárování s výrobkem.
- Hlasitost na kterémkoli zařízení propojeném s výrobkem je možné nastavit pomocí ovládače hlasitosti na daném zařízení nebo zmáčknutím  či  na výrobku.

5. Pro odpojení všech zařízení s aktivním režimem BLUETOOTH zmáčkněte a přidržeťte **PRESET**.

POZNÁMKA: Když se přístroj odpojení, začne na LCD displeji blikat  a výrobek začne hledat další zařízení.

VÝKLOPNÁ OHEBNÁ ANTÉNA NA FM

Viz obrázek 7.

Pro snížení rušení či elektrického šumu, natáhněte anténu nebo přesuňte výrobek do vyšší polohy. Anténa se skládá dolů a tak, aby nepřekážela, když není používána.

ÚDRŽBA

VAROVÁNÍ

Výrobek nikdy nepřipojujte ke zdroji napájení, když se montují díly, provádí seřizování, čištění, údržba nebo když se nepoužívá. Odpojením produktu předejdete náhodnému spuštění a tím vážnému osobnímu poranění.

- Vyhňte se používání rozpouštědel, když čistíte plastové díly. Mnoho plastů je citlivých na poškození různými typy komerčních rozpouštědel a mohou se poškodit při jejich použití. Používejte čisté utěrky pro odstranění nečistot, prachu, oleje, mastnoty, atd.

VAROVÁNÍ

Nikdy nenechte přijít brzdové kapaliny, petrolej, výrobky založené na petroleji, pronikavé oleje, atd. do kontaktu s plastovými součástmi. Tyto výrobky obsahují chemikálie, které mohou poškodit, oslabit nebo zničit plastové části, případně snížit jejich životnost a být příčinou úrazu.

Při údržbě používejte pouze původní náhradní díly výrobce. Použití jakýchkoliv jiných dílů může vytvořit nebezpečí nebo způsobit poškození výrobku.

SYMBOLY



Bezpečnostní výstraha



Před použitím přístroje si prosím řádně přečtěte tyto pokyny.



Do výstupního portu nezapojujte sluchátka.

Nelikvidujte vybité baterie a elektrické a elektronické zařízení společně s netříděným komunálním odpadem.

Vybité baterie a elektrický a elektronický odpad musí být shromažďovány odděleně.

Vybité baterie, akumulátory a odpadní světelné zdroje musí být od zařízení odděleny.

Zjistěte si u místní samosprávy nebo u maloobchodníka, jaké jsou pokyny k recyklaci a kde je sběrné místo.

Podle místních nařízení mohou mít maloobchodníci povinnost brát bezplatně zpět vybité baterie, elektrický a elektronický odpad.

Když budete přispívat k opětovnému použití a recyklaci vybitých baterií a elektrického a elektronického odpadu, pomůže to snížit potřebu surovin.

Vybité baterie, zejména ty s obsahem lithia, elektrický a elektronický odpad obsahují cenné a recyklovatelné materiály, které mohou mít nepříznivý dopad na životní prostředí a lidské zdraví, nebudou-li zlikvidovány ekologickým způsobem.

Odstraňte z odpadu osobní údaje, pokud nějaké obsahuje.





A rádió tervezésekor a biztonság, a teljesítmény és a megbízhatóság voltak a legfontosabb szempontok.

RENDELTESSZERŰ HASZNÁLAT

A termék a következőkre használható:

- FM/AM rádió, MP3 lejátszók és más hangeszközök hallgatása
- USB-funkcióval rendelkező eszközök töltése
- hágadatfolyam lejátszása BLUETOOTHfunkcióval rendelkező eszközökről

Ne használja a terméket a rendeltetésétől eltérő célra.

ÁLTALÁNOS BIZTONSÁGI FIGYELMEZTETÉSEK

⚠ FIGYELEM

Olvassa el az összes biztonsági figyelmeztetést és utasítást. A figyelmeztetések és előírások be nem tartása elektromos áramütést, tüzet és/vagy súlyos sérülést eredményezhet.

- Ne használja a terméket víz közelében.
- Csak száraz ruhával tisztítsa. Ne használjon fékfolyadékot, benzint, petróleum-alapú termékeket vagy bármilyen oldószert a szerszám tisztításához. A szabály betartása csökkenti az irányítás elvesztésének és a műanyag burkolat károsodásának kockázatát.
- Ne zárja le a szellőzőnyílásokat. A gyártó utasításai szerint helyezze üzembe.
- Ne helyezze a terméket megfelelő szellőzés nélküli zárt könyvespolcra vagy állványra. Minden tárgytól hagyjon minimum 5 cm távolságot.
- Ne tegye a terméket hőforrások, például radiátorok, hősugárzók, kályhák és egyéb hőtermelő eszközök (beleértve az erősítőket is) közelébe.
- Csak a gyártó által megadott tartozékokat és kiegészítőket használjon.
- A szervizeléssel forduljon szakemberhez. Szervizelés szükséges, ha a termék bármilyen módon megsérült, folyadék fröccsent vagy tárgy esett a termékbe, a termék esőnek vagy nedvességnek volt kitéve, nem működik megfelelően vagy leesett.
- A termék szervizeléskor csak a gyártó eredeti cserealkatrészeit, tartozékait és szereléseit használja. Kövesse a kézikönyv Karbantartás részében leírt utasításokat. Nem engedélyezett alkatrészek használata vagy a karbantartási utasítások be nem tartása sérülést okozhat.
- Ismerje meg a terméket Figyelmesen olvassa el a kezelői kézikönyvet. Ismerje meg a termék alkalmazási módjait és korlátait, valamint a termékkel kapcsolatos specifikus potenciális veszélyeket is. Ezen előírás

betartása jelentősen csökkenti az áramütés-, a tűz- és a súlyos sérüléssel járó balesetek veszélyét.

- Az elektromos szerszámgepeket ne működtesse robbanásveszélyes környezetben, mint például robbanásveszélyes folyadékok, gázok vagy porok jelenlétében. Az elektromos készülékekben szikrák keletkeznek, amik begyújthatják a port vagy a gőzöket.

ELEKTROMOS BIZTONSÁG

- A beépített vagy kivehető akkumulátorral működtetett terméket csak az akkumulátorhoz való töltővel szabad feltölteni. Egy adott akkumulátortípushoz való töltő egy másik típusú akkumulátorral való használata tűzveszélyes lehet.
- Az akkumulátoros termékeket csak a hozzájuk való akkumulátorokkal üzemeltesse. Más akkumulátorok használata tűzveszélyes lehet.
- Csak 18 V-os lítium-ion akkumulátorokat használjon.

⚠ FIGYELEM

A helytelenül behelyezett elem robbanásveszélyes. Csak ugyanolyan vagy azonos típusúra cserélje ki az elemet.

SZEMÉLYI BIZTONSÁG

- Ne használja a rádiót és is ne játssza le rajta más készülékek hangját, ha valamilyen gépet használ. Ha mégis így tesz, elterelődhet a figyelme, ami súlyos személyi sérülést eredményezhet.
- A rádió olyan hangerő létrehozására képes, ami hosszabb távon veszélyes lehet a hallására. Zene hallgatása nagy hangerőn már rövid idő alatt is halláskárosodást okozhat. Minél magasabb a hangerő, annál rövidebb idő alatt alakul ki a halláskárosodás.

A SZERSZÁM HASZNÁLATA ÉS KEZELÉSE

- Az akkumulátort használaton kívül tartsa távol más fém tárgyaktól, úgymint gemkapcsoktól, érméktől, kulcsoktól, szögektől, csavaroktól vagy más kisméretű fém tárgyaktól, amelyek rövidre zárhatják a két érintkezőt. Az akkumulátor érintkezőinek rövidre zárása szikrákat, tüzet vagy égéseket okozhat.
- A szerszámot tartsa szárazon, tisztán, olajtól és kenőzsírtól mentesen. Tisztításhoz mindig egy tiszta törülközőt használjon.
- Az akkumulátoros termékeket nem kell az elektromos hálózathoz csatlakoztatni, azok mindig készen állnak a használatra. Legyen tisztában a lehetséges veszélyekkel, amikor az akkumulátoros terméket használaton kívül van, vagy a tartozékokat cseréli. Ezen előírás betartása jelentősen csökkenti az áramütés-, a tűz- és a súlyos sérüléssel járó balesetek veszélyét.
- Az akkumulátoros termékeket vagy az akkumulátort ne tegye tűz vagy hőforrás közelébe. Ezzel csökkenti a



robbanás és az esetleges sérülés kockázatát.

- Ne törje össze, ne dobja le és ne károsítsa az akkumulátort. Ne használja az akkumulátort vagy töltőt, ha leesett vagy erős ütés érte. A sérült akkumulátor felrobbanhat. A leejtett vagy megsérült akkumulátort azonnal dobja ki, odafigyelve az erre vonatkozó előírásokra.
- Az akkumulátorok lángforrás, például gyújtóláng jelenlétében felrobbanhatnak. A súlyos személyi sérülések veszélyének csökkentése érdekében ne használja az akkumulátoros termékeket nyílt láng jelenlétében. A felrobbanó akkumulátorból szilánkok és vegyszerek repülhetnek ki. Felrobbanáskor azonnal locsolja le vízzel.
- Az akkumulátoros terméket ne töltsé nedves vagy vizes helyeken. Ezáltal csökkentheti az áramütés veszélyét.
- A legjobb eredmény érdekében az akkumulátoros terméket olyan helyen töltsé, ahol a hőmérséklet 10 °C és 38°C közötti. A súlyos személyi sérülések veszélyének csökkentése érdekében ne tárolja a szabadban vagy gépjárműben.
- Kontrollálhatatlan helyzet veszélye 0°C alatti vagy 40°C feletti környezeti hőmérsékleten való használat esetén.
- Különösen nagy igénybevétel vagy extrém hőmérsékleti körülmények esetén az akkumulátor szivároghat. Ha a folyadék érintkezésbe lép a bőrével, azonnal mossa le vízzel és szappannal. Ha a folyadék a szembe kerül, öblítse ki tiszta vízzel legalább 10 percig, ezután azonnal forduljon orvoshoz. Ezen előírás betartása csökkenti a súlyos sérülések veszélyét.
- A személyi sérülések és az áramütés veszélyének csökkentése érdekében a terméket tilos olyan helyre tenni, ahol azt kisgyerekek is elérhetik.
- Őrizze meg ezt az útmutatót. Időnként olvassa el és használja a szerszámot esetleg használó más személyek betanításakor. Ha kölcsönadja valakinek a gépet, adja hozzá a használati utasítást is.
- Ne ártalmatlanítsa az akkumulátorokat a háztartási hulladékba dobva vagy elégetéssel. Vigye el egy megfelelő megsemmisítő-/gyűjtőhelyre.
- A berendezést ne tegye ki csöpögő vagy kifröccsenő víznek, és ne helyezzen rá folyadékokkal teli tárgyakat, pl. vázakat.
- Az elemeket (akkumulátorok vagy behelyezett elemek) ne tegye ki túlzott hő hatásának (közvetlen napfény, tűz stb.).
- A berendezés csatlóval rendelkezik annak lecsatlakoztatásához az áramforrásról. A lecsatlakoztatott eszköz továbbra is működőképes marad.

AZ AKKUMULÁTOR KIEGÉSZÍTŐ BIZTONSÁGI FIGYELMEZTETÉSEI

▲ FIGYELEM

A rövidzárlat általi tűz, sérülések vagy termékkárosodások veszélye elkerülésére ne merítse a szerszámot, a cserélhető akkut vagy a töltőkészüléket folyadékokba, és gondoskodjon arról, hogy ne hatoljanak folyadékok a készülékekbe és az akkukba. A korrozív hatású vagy vezetőképes folyadékok, mint pl. a sós víz, bizonyos vegyi anyagok, fehérítők vagy fehérítő tartalmú termékek, rövidzárlatot okozhatnak.

- A helytelen típusú akkumulátorra való csere megrongálhatja a biztonsági berendezést.
- Az akkumulátor tűzben, forró sütőben vagy gépi aprítással való megsemmisítése vagy az akkumulátor szétvágása robbanást eredményezhet.
- Az akkumulátor rendkívül magas hőmérsékletű környezetben való tartása a gyúlékony folyadék vagy gáz robbanását vagy szivárgását okozhatja.
- A rendkívül alacsony légnyomásnak kitett akkumulátor a gyúlékony folyadék vagy gáz robbanását vagy szivárgását eredményezheti.

LÍTIUM AKKUMULÁTOROK SZÁLLÍTÁSA

Az akkumulátorokat a helyi és nemzeti előírásokkal és szabályokkal összhangban szállítsa.

Az elemek külső fél általi szállításakor kövesse a csomagolásra és a címkézésre vonatkozó speciális előírásokat. Ügyeljen arra, hogy az akkumulátorok ne érhessenek más akkumulátorokhoz vagy vezető anyagokhoz szállítás közben; ehhez a szabadon maradt csatlakozókat védje szigetelő fedéllel vagy szalaggal. Ne szállítson repedt vagy szivárgó akkumulátorokat. További információért vegye fel a kapcsolatot a továbbítást végző céggel.

ISMERJE MEG A TERMÉKET

175. oldal.

1. AAA elemek
2. Összecsukható FM-antenna
3. Érintőpanel vezérlők
4. Hordozófogantyú, szigetelt fogófelület
5. Eszköztálca
6. Akkumulátornyílás
7. Elemtartó fedele
8. Hangszórók
9. Kiegészítő kimeneti port
10. Megvilágított LCD kijelző
11. USB töltőport
12. Kiegészítő bemeneti port
13. Elemtartó
14. Csavar
15. Akkumulátor
16. Rögzítőfülek

17. Órabeállító gomb
18. Módválasztó kijelző
19. Akkumulátor jelző
20. Be/ki kapcsológomb
21. Előbeállított állomás gomb
22. Hangerő gombok
23. Frekvencia kereső gombok
24. Mód kiválasztó gomb
25. Basszus kijelzés
26. Háromszoros kijelző
27. Külső eszköz (nem tartozék)
28. USB kábel (nem tartozék)
29. Kiegészítő csatlakozó

ÖSSZESZERELÉS

⚠ FIGYELEM

Ne használja a terméket, ha nincs teljesen összeszerelve, vagy ha bármilyen része hiányzik vagy sérült. Egy nem megfelelően és nem teljesen összeszerelt termék, vagy a sérült vagy hiányzó alkatrészrel használt készülék súlyos személyi sérüléshez vezethet.

⚠ FIGYELEM

Ne próbálja átalakítani a szerszámot, sem pedig olyan kiegészítőket alkalmazni, amelyeknek szerszámmal való használata nem javasolt. Az ilyen módosítás vagy megváltoztatás helytelen használatnak minősül és veszélyes körülményeket eredményezhet, amelyek komoly személyi sérüléshez vezethetnek.

HASZNÁLAT

⚠ FIGYELEM

A szerszám kiismerése ne készítse figyelmének csökkentésére. Soha ne feledje, hogy egy pillanatnyi figyelmetlenség is elegendő ahhoz, hogy súlyosan megsérüljön.

⚠ FIGYELEM

Az alkatrészek összeszerelésekor, tisztításkor vagy használaton kívül mindig vegye ki az akkumulátort a termékből. Ezen energiaforrások kivétele megakadályozza a véletlen bekapcsolódást, ami komoly személyi sérülést okozhat.

⚠ FIGYELEM

A termék nem vízálló. Ne merítse folyadékba a terméket. Ezen figyelmeztetés figyelmen kívül hagyása súlyos személyi sérülést eredményezhet.

VIGYÁZAT

Mindig ellenőrizze a kézikönyvben a tartozékként vagy kiegészítőként való használatra javasolt eszközöket. A termékhez csatlakoztatott bármilyen eszköz megfelelő használata a kezelő felelőssége. A helytelen használat károsíthatja az eszközt vagy a terméket.

⚠ FIGYELEM

A rádió olyan hangerő létrehozására képes, ami hosszabb távon veszélyes lehet a hallására. Zene hallgatása nagy hangerőn már rövid idő alatt is halláskárosodást okozhat. Minél magasabb a hangerő, annál rövidebb idő alatt alakul ki a halláskárosodás.

AZ AAA MÉRETŰ ELEMEK BEHELYEZÉSE/ELTÁVOLÍTÁSA

Lásd 1. ábrát.

Az AAA méretű elemek cseréje előtt érdemes felírni az termékben eltárolt csatornákat.

Az AAA elemek cseréjére egy 15 másodperces időtartam áll rendelkezésre. Ha az elemeket 15 másodpercen belül nem helyezi be, a rádió memóriában tárolt beállításai elvesznek, és a rádiót újra kell programozni.

Mindig új alkáli elemeket tegyen a készülékbe.

1. Vegye ki az akkumulátort, ha be van helyezve.
2. Csavarja ki az elemtartó fedelét rögzítő csavart. Vegye le és tegye félre a burkolatot.
3. Helyezzen be két új AAA elemet, ügyelve az elemtartó belsejében látható polaritás jelzésekre.
MEGJEGYZÉS: Ne használjon egyszerre új és használt elemeket. Ne keverjen alkáli, hagyományos (szén-cink) elemeket vagy akkumulátorokat (nikkel-kadmium) elemeket/akkumulátorokat.
4. Helyezze vissza az elemtartó fedelét, és a rögzítéshez csavarja be a csavart.

AKKUMULÁTOR BEHELYEZÉSE/ELTÁVOLÍTÁSA

Lásd 2. ábrát.

Az akkumulátor felszerelése

1. Helyezze az akkumulátort a termékbe úgy, hogy a rajta levő bordát az akkumulátornyílásban található bevágáshoz igazítja.
2. A működtetés megkezdése előtt ellenőrizze, hogy az akkumulátor reteszei a helyükre pattantak-e, és az megfelelően rögzül-e a termékhez.
3. Nyomja le a rögzítőüleket az akkumulátor eltávolításához.

MEGJEGYZÉS: Mindig vegye ki az akkumulátort a rádióból, ha nincs használatban. Ha az akkumulátort



hosszú ideig csatlakoztatva hagyja, az kifolyhat.

LCD KIJELEZŐ

Lásd 3. ábrát.

Ha be van helyezve akkumulátor és a termék BE van kapcsolva, az LCD-kijelzőn látható az idő, a frekvencia, a mód és a beállítások. Amikor az akkumulátor nincs a készülékben és AAA méretű elemek vannak behelyezve, az LCD-kijelzőn csak az idő látható.

MEGJEGYZÉS: Az LCD-kijelző kézikönyvben található ábrája csak példákat tartalmaz a rádió megjeleníthető frekvenciákra, és ezek nem azok a frekvenciák, amelyeket adott helyen ténylegesen is ki lehet választani a hallgatáshoz.

MENÜ NAVIGÁCIÓ GOMBOK

Használja a menü navigáció gombokat a termék be- és kikapcsolásához, a hangerő szabályozásához, a frekvenciák módosításához, a módok közötti váltáshoz és az idő beállításához.

A TERMÉK BE- ÉS KIKAPCSOLÁSA

Lásd 3. ábrát.

Nyomja meg a termék be- és kikapcsolásához

MEGJEGYZÉS: A termék bekapcsolásához 3 másodpercig lenyomva kell tartania a gombot. Ilyen esetben cserélje ki az AAA elemeket.

MEGJEGYZÉS: Ha a termék be van kapcsolva és az elemeket is behelyezte, egy jelenik meg az LCD kijelzőn. Az elem alacsony töltöttsége esetén egy villogó jelenik meg.

Az akkumulátor megóvása érdekében a termék annak kikapcsolását követően körülbelül 1 órával alvó módba lép. Az alvó módból való kilépéshez és a termék újraindításához nyomja meg a termék gombját.

ÜZEMMÓD-VÁLTÓ

Lásd 3. ábrát.

- A(z) **MODE** megnyomásával válthat az elérhető módok között.

Négy mód közül választhat:

- FM mód
- AM mód
- AUX mód
- BLUETOOTH mód

A HANGERŐ BEÁLLÍTÁSA

Lásd 3. ábrát.

Bekapcsolásakor a rádió a korábban használt hangerőt állítja be.

MEGJEGYZÉS: Ha az AAA elemeket kiveszi a termékből, vagy az elemek lemerültek, a hangerő visszatér

alapértelmezett beállításokra.

- A hangerő növelése:
- A hangerő csökkentése:

MEGJEGYZÉS: A hangerő gyors módosításához tartsa lenyomva a(z) vagy gombot.

VIGYÁZAT

Ne használja a terméket hosszú ideig maximális hangerőn maximális szintre állított basszus vagy szoprán értékkel. A termék hangszórói és/vagy hangerősítói megsérülhetnek.

FM/AM HANGOLÁS

Lásd 3. ábrát.

Használja a(z) és gombokat a kívánt frekvencia beállításához. A kiválasztott frekvencia megjelenik az LCD kijelzőn.

A frekvencia manuális behangolása:

Röviden nyomja meg a(z) vagy gombot (ne tartsa lenyomva) egy frekvencialéppel történő lépkedéshez.

1. Nyomja meg és engedje el a(z) gombot egy alacsonyabb frekvenciára való hangoláshoz.
2. Nyomja meg és engedje el a(z) gombot egy magasabb frekvenciára való hangoláshoz.

A frekvencia automatikus behangolása:

1. Nyomja meg és tartsa lenyomva a(z) vagy gombot egy másodpercig a frekvencia automatikus hangolásához.
2. Nyomja meg a(z) vagy gombot a páztázás leállításához és egy frekvencia kiválasztásához.

Az interferencia vagy az elektromos zaj csökkentéséhez módosítsa az antenna helyzetét vagy helyezze magasabbra a terméket.

RÁDIÓADÓ TÁROLÁSA A MEMÓRIÁBAN

Lásd 3. ábrát.

A memóriába legfeljebb 20 frekvencia tárolható, melyek a tárolt rádióadóknak felelnek meg. Legfeljebb 10 frekvenciát menthet el az FM és az AM módokhoz.

Frekvencia tárolása a memóriában:

1. Hangoljon a kívánt FM vagy AM frekvenciára.
2. Nyomja meg és tartsa lenyomva a(z) **PRESET** gombot a "MEMORY" felirat megjelenéséig és az előre beállított pozíciószám villogásáig a képernyőn.





3. Nyomja meg a(z) és gombot egy előre beállított pozíció számának kiválasztásához.

MEGJEGYZÉS: 10 memóriahely van az FM és 10 az AM módokhoz. Egy memóriahelyre csak egy állomás menthető.

4. Nyomja meg újra a(z) **PRESET** gombot a frekvencia eltárolásához.

A tárolt csatornákra hangolás (FM vagy AM mód):

- Nyomja meg és engedje el a(z) **PRESET** gombot az egyes előre beállított pozíció gombok és hozzárendelt frekvenciák közötti váltáshoz.

HANGSZÍNSZABÁLYOZÓ FUNKCIÓ

A mély és/vagy magas hangok beállításai:

1. Nyomja meg és tartsa lenyomva a(z) **MODE** gombot, amíg meg nem jelenik egy "b" (BASS) betű. Nyomja meg újra, és a "t" (MAGASHANG) betű jelenik meg.
2. Nyomja meg a(z) vagy gombot, amíg el nem éri a kívánt basszus vagy szoprán szintet (-5-től 5-ig). Nyomja meg a(z) **MODE** gombot a választás eltárolásához.

AZ ÓRA BEÁLLÍTÁSA

Lásd 3. ábrát.

Nyomja meg a(z) **CLOCK** gombot a frekvencia megjelenítéséhez a digitális kijelzőn 10 másodpercig. A kijelző 10 másodperc után visszatér a pontos időhöz.

MEGJEGYZÉS: Minden módban az idő kijelzése az alapértelmezett.

Az óra beállítása:

1. Nyomja meg és tartsa lenyomva a(z) **CLOCK** gombot, amíg az óra érték el nem kezd villogni.
2. Nyomja meg a(z) vagy gombot az óra kiválasztásához.
3. Nyomja meg és engedje el a(z) **CLOCK** gombot az órabeállítás zárolásához. A perc elkezd villogni.
4. Nyomja meg a(z) vagy gombot a kívánt perc érték kiválasztásához.
5. Nyomja meg újra és engedje el a(z) **CLOCK** gombot az idő megerősítéséhez. Megtörtént az óra beállítása.

MEGJEGYZÉS: Ha az AAA elemeket 15 másodpercnél hosszabb időre kiveszi, vagy azok legalább eddig teljesen lemerült állapotban vannak a készülékben, az óra beállításai törlődnek. A beállításokra a 18 V-os akkumulátor eltávolítása nincs hatással.

KIEGÉSZÍTŐ MÓD

Lásd 3 - 4. ábrát.

A termék használható erősítőként MP3-lejátszókhöz, CD-lejátszókhöz, okostelefonokhoz, táblagépekhez és más zenei eszközökhöz.

A kiegészítő mód használatához:

1. Nyomja meg a(z) **MODE** gombot, amíg az AUX mód kiemelésre nem kerül.
2. Csatlakoztassa a külső forrás kábelét (nem tartozék) az eszközhöz.
3. Csatlakoztassa a kiegészítő kábel másik végét a kiegészítő bemeneti portba.

MEGJEGYZÉS:

- A külső eszköznek bekapcsolva és lejátszási módban kell lennie, hogy a hang hallható legyen a hangszórókból.
 - Rádióhoz csatlakoztatva minden külső eszközezővel használható.
 - A kiegészítő kábellel csatlakoztatott bármilyen eszköz hangereje az adott eszköz hangerőszabályzó gombjaival vagy a termék vagy gombjaival szabályozható.
 - A termék kikapcsolásával nem kapcsolja ki a külső eszközt.
 - A külső forrás kábele az akkumulátor töltésére nem használható.
4. A csatlakoztatott eszköz használatának részleteiről tájékozódjon az ahhoz mellékelt használati utasításból.

Az eszköztálcá használható a külső eszköz tárolására.

MEGJEGYZÉS: Az eszköztálcán nem rögzíthetők külső eszközök.

MEGJEGYZÉS: Az AUX OUT port kizárólag külső hangszórók csatlakoztatására szolgál. A kiegészítő kimeneti portba ne csatlakoztasson fülhallgatót. A port hangereje maximálisra van állítva és nem csökkenthető a(z) megnyomásával . A hangerő csak a külső hangszóróból állítható be. Amikor a hangerőt 0-ra állítja a rádióból, a külső hangszóró lenémítésre kerül.

A TÖLTÉSRE KIJELELT USB-PORT HASZNÁLATA

Lásd 5. ábrát.

Az USB töltőport akár 2 amperes töltést biztosít mobiltelefonjának, MP3-lejátszójának, táblagépeknek vagy más USB eszközeinek.

VIGYÁZAT

Az eszközök több mint 2 amperes töltésével megsérülhet az USB töltőport és/vagy az eszköz.

1. Csatlakoztassa egy USB-kábel (nem tartozék) egyik végét az USB-eszközhöz.
2. Csatlakoztassa az USB-kábel (nem tartozék) másik



végét a töltésre kijelölt USB-porthoz az eszköz töltésének megkezdéséhez.

MEGJEGYZÉS: A töltésre kijelölt USB-port csak áramellátást biztosít; adatkommunikációs funkciókkal nem rendelkezik.

Amikor a termék elemről működik, az USB töltő port még körülbelül 1 órán át működik a termék kikapcsolását követően. Ha a termék ezen idő után inaktív marad, a töltés leáll. A használat folytatásához kapcsolja be a terméket.

BLUETOOTHFUNKCIÓVAL RENDELKEZŐ ESZKÖZ (NEM TARTOZÉK) HASZNÁLATA A TERMÉKKEL

Lásd 6. ábrát.

1. Nyomja meg a(z) **MODE** gombot, amíg a BLUETOOTH mód kiemelésre nem kerül.

MEGJEGYZÉS:

- Amikor a termék BLUETOOTH módban van, a termék megpróbálja a párosítást egy BLUETOOTH funkcióval rendelkező eszközzel, és a **b/c** felirat fog villogni az LCD-kijelzőn.
- A termék megpróbál automatikusan az utóljára összepárosított eszközhöz kapcsolódni. Ha a kapcsolat öt másodpercen belül nem hozható létre, a termék elérhetővé válik más BLUETOOTH funkcióval rendelkező eszközökkel való párosításra.
- A BLUETOOTH engedélyezett eszközöknek a terméktől 10 méteres körzeten belül kell lenniük, és be kell lenniük állítva keresésre/pásztázásra, hogy párosítani lehessen őket a termékkel.

2. Válassza ki a "Ryobi Stereo" eszközt az elérhető BLUETOOTH-eszközök listájából az eszköz és a termék párosításához. Nincs szükség jelszóra, sem PIN-kódra a kapcsolódáshoz.

MEGJEGYZÉS:

- Amikor az eszköz sikeresen párosítva lett a rádióval, a **b/c** felirat villogása abbamarad.
- Amikor egy eszköz párosítva van a termékkel, az eszközhöz való kapcsolódásra vonatkozó információk tárolódnak a rádió memóriájába.

3. Nyomja meg a(z) **◀** és **▶** gombot az előző vagy következő zeneszámmra való lépéshez, amikor BLUETOOTH engedélyezett eszközről hallgatja a zenét.

4. Nyomja meg és engedje el a(z) **PRESET** gombot a hangfájlok szüneteltetése és lejátszása közötti váltáshoz.

MEGJEGYZÉS:

- Előfordulhat, hogy ezeket az utasításokat a BLUETOOTH eszköz és alkalmazás nem támogatja.
- A BLUETOOTH funkcióval rendelkező eszköz kezelőszervei továbbra is használhatók, amikor az párosítva van a termékhez.

- A termékkel párosított bármilyen eszköz hangereje az adott eszköz hangerőszabályzó gombjaival vagy a termék **▲** vagy **▼** gombjainak megnyomásával szabályozható.

5. Nyomja meg és tartsa lenyomva a(z) **PRESET** gombot az összes BLUETOOTH engedélyezett eszköz lecsatlakoztatásához.

MEGJEGYZÉS: Az eszköz leválasztásakor a **b/c** felirat elkezd villogni az LCD kijelzőn, és termék másik eszközt kezd keresni.

ÖSSZECSUKHATÓ RUGALMAS FM-ANTENNA

Lásd 7. ábrát.

Az interferencia vagy az elektromos zaj csökkentéséhez húzza ki az antennát vagy helyezze magasabbra a terméket. Ha nincs használatban, az antenna lehajtható és kihajtható, hogy ne legyen útban.

KARBANTARTÁS

⚠ FIGYELEM

Alkatrészek szerelésekor, beállítások végzésekor, tisztításokor, karbantartás végzésekor, illetve használaton kívül mindig húzza ki a gépet az elektromos hálózathoz. A termék hálózathoz történő leválasztása megakadályozza a véletlen bekapcsolódást, ami súlyos sérülést okozhat.

- A műanyag részek tisztításakor tartózkodjon a tisztítószer használataól. A legtöbb műanyag érzékeny a különböző típusú kereskedelmi oldószerekre és azok használata esetén károsodhat. Egy tiszta ruhát használjon a kosz, por, olaj, kenőzsír, stb. eltávolítására.

⚠ FIGYELEM

A műanyag részek semmilyen körülmények között nem érintkezhetnek fékolajjal, benzinnel, petróleum alapú termékekkel, beszívódó olajokkal stb. Ezek a vegyszerek olyan vegyületeket tartalmaznak, melyek megrongálhatják, meglágyíthatják vagy lebonthatják a műanyagból készült részeket, ami súlyos testi sérüléseket is okozhat.

Szervizeléskor csak eredeti, a gyártó által biztosított cserealkatrészeket használjon. Bármilyen más alkatrész használata veszélyes és a termék károsodását okozhatja.

SZIMBÓLUMOK



Biztonsági figyelmeztetés



Kérjük, olvassa át gondosan ezt az útmutatót a termék beindítása előtt.



A kiegészítő kimeneti portba ne csatlakoztasson fülhallgatót.

Az akkumulátorok, valamint az elektromos és elektronikus berendezések hulladékait ne dobja a válogatlan települési hulladékok közé. Az akkumulátorok, valamint az elektromos és elektronikus berendezések hulladékait elkülönítve gyűjtse.

A hulladékká vált elemeket, akkumulátorokat és fényforrásokat vegye ki a berendezésből.

Lépjön kapcsolatba a helyi hatósággal vagy kereskedővel az újrahasznosításra vonatkozó útmutatásért és a gyűjtőállomásokkal kapcsolatos információkért.



A helyi szabályozások szerint a kereskedők kötelesek lehetnek ingyen visszavenni az akkumulátorok, illetve az elektromos és elektronikus berendezések hulladékait.

A hozzájárulása az akkumulátorok, illetve az elektromos és elektronikus berendezések hulladékainak újrafelhasználásához és újrafeldolgozásához segít csökkenteni a nyersanyagok iránti keresletet.

Különösen a lítiumot tartalmazó akkumulátorok, illetve az elektromos és elektronikus berendezések hulladécai értékes és újrafeldolgozható anyagokat tartalmaznak, amelyek káros hatással lehetnek a környezetre és az emberi egészségre, ha nem környezetbarát módon kezelik őket.

A hulladékká vált berendezésből szükség esetén törölje a személyes adatokat.



Au fost acordate priorități maxime asupra siguranței, performanței și fiabilității în proiectarea radioului dvs.

DOMENIU DE APLICAȚII

Produsul este proiectat pentru:

- ascultarea radioului FM/AM, a player-ului MP3 și a altor dispozitive audio.
- încărcarea dispozitivelor cu USB
- redarea audio în flux (streaming) a dispozitivelor cu capacitate BLUETOOTH

Nu folosiți produsul în niciun alt fel decât cel menționat pentru folosirea lui destinată.

AVERTISMENTE GENERALE PRIVIND SIGURANȚA

⚠ AVERTISMENT

Citiți toate avertismentele și instrucțiunile de siguranță. Neurmarea avertizării și instrucțiunilor ar putea cauza electrocutare, incendii și/sau vătămare gravă.

- Nu folosiți produsul lângă apă.
- Curățați doar cu o cârpă uscată. Nu utilizați niciodată lichid de frână, benzină, produse petroliere sau orice fel de solvenți pentru a curăța aparatul. Urmând regula veți reduce riscul pierderii controlului și a deteriorării carcasei de plastic.
- Nu blocați nicio deschizătură a aerisirilor. Instalați în conformitate cu instrucțiunile producătorului.
- Nu așezați produsul în biblioteci sau rafturi fără o aerisire corespunzătoare. Lăsați o distanță minimă de 5 cm față de orice obiect străin.
- NU așezați produsul lângă nicio sursă de căldură precum calorifere, guri de încălzire, sobe sau alte produse (inclusiv amplificatoare) ce produc căldură.
- Folosiți doar atașamente și accesorii specificate de producător.
- Lăsați toate lucrările de service în grija personalului service calificat. Efectuarea service-ului este necesară atunci când produsul a fost deteriorat în orice fel, când au curs lichide sau au căzut obiecte în produs, când produsul a fost expus la ploaie sau umezeală, când nu funcționează normal sau când a fost scăpat.
- La efectuarea service-ului produsului, folosiți doar piese de schimb, accesorii sau atașamente ale producătorului. Urmăriți instrucțiunile din secțiunea de întreținere a acestui manual. Utilizarea de piese neautorizate sau nerespectarea instrucțiunilor de întreținere ar putea crea un risc de vătămare.
- Cunoașteți-vă produsul. Citiți cu atenție manualul

de utilizare. Învățați utilizările și limitările, precum și riscurile potențiale specifice legate de acest produs. Reduceți astfel riscurile de electrocutare, de incendii și de răniri grave.

- Nu operați cu unealta electrică în atmosfere explozive, precum în prezența lichidelor, gazelor sau a prafului inflamabil(e). Unelele electrice creează scântei care pot aprinde praful sau vaporii.

SIGURANȚĂ ELECTRICĂ

- Un produs alimentat cu baterie cu baterii încorporate sau acumulator separat trebuie să fie reîncărcat doar cu încărcătorul specificat pentru baterie. Un încărcător care poate fi potrivit pentru un tip de baterie, poate crea risc de incendii când e folosit cu o altă baterie.
- Folosiți produse alimentate de baterii doar cu acumulator destinat în mod specific pentru ele. Folosirea de orice alte baterii poate crea risc de incendii.
- Folosiți acumulatori de litiu-ion de 18 V.

⚠ AVERTISMENT

Dacă acumulatorul nu este instalat corect există riscul de explozie. Înlocuiți numai cu același tip sau cu unul echivalent.

SIGURANȚĂ PERSONALĂ

- Nu utilizați radoul pentru a asculta muzică sau alte programe audio în timpul operării dispozitivelor. Acest lucru poate cauza distrageri care pot conduce la răniri personale grave.
- Acest radio este capabil să producă niveluri acustice care pot fi dăunătoare auzului pe termen lung. Ascultarea muzicii la un volum mare, indiferent de perioada de timp, poate conduce la pierderea auzului din cauza expunerii la zgomot. Cu cât volumul este mai mare, cu atât este mai redusă perioada în care auzul dumneavoastră poate fi afectat.

FOLOSIREA ȘI ÎNȚREȚINEREA UNELTEI

- Atunci când acumulatorul nu este folosit, țineți-l ferit de alte obiecte de metal precum agrafe pentru hârtie, monede, cuie, șuruburi sau alte obiecte mici de metal ce pot face conexiunea unui terminal al bateriei la celălalt. Scurtcircuitarea terminalelor bateriei poate cauza scântei, arderi sau incendii.
- Păstrați aparatul uscat, curat și fără urme de uleiuri și grăsimi. Întotdeauna utilizați o cârpă uscată atunci când curățați.
- Produsele cu acumulator nu trebuie conectate la o sursă de curent; de aceea, acestea sunt permanent în stare de funcționare. Fiți atenți la posibilele pericole atunci când nu vă utilizați produsul cu acumulatori sau atunci când schimbați accesoriile. Reduceți astfel riscurile de electrocutare, de incendii și de răniri grave.





- Nu lăsați produsele cu acumulatori sau acumulatorii acestora în apropierea focului sau a surselor de căldură. Acest lucru va reduce riscul producerii de explozii sau răniri.
- Nu loviți, nu scăpați și nu deteriorați acumulatorul. Nu utilizați un acumulator sau încărcător care a fost scăpat sau care a primit o lovitură puternică. Un acumulator deteriorat poate exploda. Eliminați corespunzător imediat un acumulator care a fost scăpat sau deteriorat.
- Acumulatorii pot exploda în prezența surselor de aprindere, precum o lampă de semnalizare. Pentru a reduce riscul producerii de răniri personale grave, nu utilizați niciodată un produs fără fir în prezența flăcărilor. Un acumulator care a explodat poate propulsa reziduuri și substanțe chimice. Dacă a explodat, spălați imediat cu apă.
- Nu încărcați produsul cu acumulatori în condiții de umezeală. Reduceți astfel riscurile de electrocutare.
- Pentru cele mai bune rezultate, bateria dvs. trebuie să fie încărcată într-un loc unde temperatura este mai mare de 10°C, dar mai mică de 38°C. Pentru a reduce riscul de vătămare personală gravă nu o depozitați în mediu exterior sau în autovehicule.
- Risc de situații necontrolate când se utilizează la temperaturi ambiante sub 0°C sau peste 40°C.
- În condiții de temperaturi și utilizare extreme, pot apărea scurgeri ale acumulatorului. Dacă pielea dvs. vine în contact cu lichid, spălați-vă imediat cu apă și săpun. Dacă lichidul vă pătrunde în ochi, spălați-vă cu apă curată cel puțin 10 apoi adresați-vă imediat unui medic. Respectarea acestei reguli va reduce riscul de vătămări corporale grave.
- Pentru a reduce riscul de răniri personale și șocuri electrice, produsul nu trebuie operat sau amplasat într-un loc unde copiii au acces.
- Păstrați aceste instrucțiuni. Consultați-le frecvent și folosiți-le pentru a instrui alți utilizatori ai acestei unelte. Dacă împrumutați această sculă unei alte persoane, împrumutați-i de asemenea și aceste instrucțiuni.
- Nu eliminați bateriile folosite împreună cu deșeurile casnice sau să le ardeți. Duceți-le la un centru adecvat de eliminare/colectare.
- Nu lăsați aparatul să intre în contact cu lichidele (picături sau stropi). Nu așezați recipiente cu lichid (de ex. vase) pe aparat.
- Bateriile (acumulatori sau baterii) nu trebuie expuse la temperaturi ridicate (lumină solară directă, flăcări sau situații similare).
- Aparatul dispune de un conector standard care permite conectarea și deconectarea de la rețeaua de alimentare. Acesta trebuie să fie în permanență accesibil și utilizabil.

AVERTISMENTE SUPLIMENTARE PRIVIND SIGURANȚA LA UTILIZAREA BATERIILOR

⚠ AVERTISMENT

Pentru a reduce pericolul unui incendiu și evitarea rănirilor sau deteriorarea produsului în urma unui scurtcircuit nu imersați scula, acumulatorul de schimb sau încărcătorul în lichide și asigurați-vă să nu pătrundă lichide în aparate și acumulatori. Lichidele corosive sau cu conductibilitate, precum apa sărată, anumite substanțe chimice și înălbitori sau produse ce conțin înălbitori, pot provoca un scurtcircuit.

- Înlocuirea acumulatorilor cu alți acumulatori de tip nepotrivit poate anula garanția.
- Aruncarea acumulatorilor în foc sau în cuptorul încins, precum și zdrobirea mecanică sau tăierea acumulatorilor poate duce la explozie.
- Lăsarea acumulatorilor într-un mediu cu temperatură foarte mare poate duce la explozie sau la scurgeri de gaz sau lichid inflamabil.
- Acumulatorii supuși unei presiuni atmosferice extrem de joasă poate duce la explozie sau la scurgeri de gaz sau lichid inflamabil.

TRANSPORTAREA ACUMULATORILOR PE LITIU

Transportați bateria în conformitate cu prevederile și reglementările locale și naționale.

Urmați toate cerințele speciale de pe ambalaj și etichete atunci când transportați acumulatorii la o parte terță. Asigurați-vă că în timpul transportului nicio baterie nu vine în contact cu alte baterii sau materiale conducătoare de electricitate prin protejarea bornelor expuse cu bandă sau capace izolatoare non conducătoare de electricitate. Nu transportați acumulatori ce sunt crăpați sau au scurgeri. Verificați cu compania de transport pentru sfaturi ulterioare.

CUNOAȘTEȚI-VĂ PRODUSUL.

Salt la pagina nr. 175.

1. Acumulatori AAA
2. Antenă FM pliabilă
3. Comenzi tactile
4. Mâner de transport, suprafață de contact izolată
5. Tăviță superioară
6. Port acumulator
7. Capac acumulator
8. Boxe
9. Port de ieșire AUX
10. Afișaj LCD iluminat
11. Port de încărcare USB dedicat
12. Port de intrare AUX
13. Compartiment acumulator
14. Șuruburi
15. Pachet de baterii
16. Clicheți
17. Buton de setare a ceasului

EN
FR
DE
ES
IT
NL
PT
DA
SV
FI
NO
RU
PL
CS
HU
RO
LV
LT
ET
HR
SK
SL
BG
UK
TR
EL



18. Indicator de selectare a modului
19. Indicator acumulator
20. Buton pornire/oprire
21. Buton pentru posturi presetate
22. Butoane pentru volum
23. Butoane pentru scanarea frecvențelor
24. Buton pentru selectarea modului
25. Indicator bas
26. Indicator înalte
27. Dispozitiv extern (neinclus)
28. Cablu USB (neinclus)
29. Conector auxiliar

ASAMBLAREA

⚠️ AVERTISMENT

Nu folosiți produsul dacă nu este complet asamblat sau dacă orice părți lipsesc sau sunt deteriorate. Folosirea unui produs care nu este corespunzător și complet asamblat sau care este deteriorat sau cu părți lipsă poate rezulta în vătămare personală gravă.

⚠️ AVERTISMENT

Nu încercați să modificați această unealtă sau să creați accesorii nerecomandate a fi utilizate cu aceasta. Orice astfel de alterare sau modificare reprezintă o utilizare necorespunzătoare și poate rezulta în crearea de condiții periculoase ce pot conduce la rănirea dumneavoastră gravă.

OPERAREA

⚠️ AVERTISMENT

Nu slăbiți vigilența odată ce vă simțiți familiarizat cu mașina. Nu uitați, niciodată, că o secundă de neatenție este suficientă pentru a vă răni foarte grav.

⚠️ AVERTISMENT

Îndepărtați întotdeauna acumulatorul din produs când asamblați părțile, când îl curățați sau când nu-l folosiți. Îndepărtarea acestor surse de curent va preveni pornirea accidentală ce poate cauza vătămare personală gravă.

⚠️ AVERTISMENT

Produsul nu este impermeabil. Nu-l scufundați în lichid. Neacordarea atenției acestei avertizări poate rezulta în vătămare personală gravă.

PRECAUȚIE

Consultați întotdeauna manualul pentru orice dispozitiv recomandat a fi folosit ca atașament sau accesoriu. Folosirea corespunzătoare a oricărui dispozitiv atunci când este atașat la produs este responsabilitatea unică a utilizatorului. Folosirea necorespunzătoare poate deteriora dispozitivul sau produsul.

⚠️ AVERTISMENT

Acest radio este capabil să producă niveluri acustice care pot fi dăunătoare auzului pe termen lung. Ascultarea muzicii la un volum mare, indiferent de perioada de timp, poate conduce la pierderea auzului din cauza expunerii la zgomot. Cu cât volumul este mai mare, cu atât este mai redusă perioada în care auzul dumneavoastră poate fi afectat.

INSTALAREA/ÎNDEPĂRTAREA BATERIILOR AAA.

A se vedea figura 1.

Este recomandabil să notați în scris canalele salvate înainte înlocuirii bateriilor AAA.

Există un frame de 15-secunde pentru înlocuirea acumulatorilor AAA. Dacă acumulatorii nu sunt înlocuiți într-un interval de 15 secunde, vor fi pierdute toate setările pentru radio și va fi nevoie să le reprogramați.

Întotdeauna folosiți acumulatori alcalini noi în scopul înlocuirii.

1. Scoateți acumulatorul dacă este instalat.
2. Deșurubați șurubul de pe capacul acumulatorului. Scoateți capacul și puneți-l deoparte.
3. Instalați doi acumulatori AAA noi, conform indicatorilor privind polaritatea din interiorul compartimentului acumulatorilor.

NOTĂ: Nu amestecați acumulatorii noi cu cei vechi. Nu amestecați bateriile a

4. Puneți la loc capacul bateriei și strângeți șuruburile pentru a le fixa.

INSTALAREA/ÎNDEPĂRTAREA ACUMULATORULUI.

A se vedea figura 2.

Pentru instalarea pachetului de baterii

1. Așezați acumulatorul în produs, aliniind nervurile acumulatorului cu șanțul portului bateriei.
2. Verificați ca siguranțele acumulatorului să se cupleze (cu clic) în locașurile corespunzătoare, iar acumulatorul să fie fixat în siguranță pe produs înainte de a începe utilizarea.
3. Apăsăți cheiții pentru a îndepărta acumulatorul.

NOTĂ: Scoateți întotdeauna acumulatorul din radio când nu este folosit. Lăsarea acumulatorului conectat pentru o perioadă lungă de timp poate conduce la descărcarea acestuia.

AFIȘAJ LCD

A se vedea figura 3.

Când este instalat acumulatorul și produsul este în poziția PORNIT (ON), afișajul LCD va arăta ora, frecvența, modul



și setările. Când acumulatorul este îndepărtat și sunt instalate bateriile AAA, afișajul LCD va arăta doar ora.

NOTĂ: Ilustrațiile afișajului LCD arătate în manual sunt doar exemple ale frecvențelor ce le-ați putea vedea pe radioul dvs. și nu sunt frecvențele exacte pe care puteți să alegeți să le ascultați.

BUTOANE DE NAVIGARE ÎN MENU

Folosii butoanele de navigare în meniu pentru a porni și opri produsul, pentru a controla volumul, schimba frecvențele, comutați între moduri și pentru a regla ora.

PORNIREA ȘI OPRIREA PRODUSULUI

A se vedea figura 3.

Apăsați pentru a porni sau opri produsul

NOTĂ: Poate fi necesar să țineți butonul apăsat timp de 3 secunde pentru ca produsul să pornească. În cazul în care se întâmplă acest lucru, înlocuiți bateriile AAA.

NOTĂ: Atunci când produsul este pornit și acumulatorul este instalat, simbolul va fi afișat pe afișajul LCD. Dacă bateria este descărcată, va fi afișat intermitent simbolul .

Pentru a reduce consumul electric, produsul va intra automat în modul de inactivitate la o oră după oprire. Pentru a ieși din modul de inactivitate și a reporni produsul, apăsați butonul de pe produs.

SELECTOR DE MOD

A se vedea figura 3.

- Apăsați **MODE** pentru a naviga prin toate modurile disponibile.

Există patru moduri ce le puteți alege:

- Modul FM
- Modul AM
- Modul AUX
- Modul BLUETOOTH

REGLAREA VOLUMULUI

A se vedea figura 3.

Când radioul este pornit, va reveni la ultima setare pentru volum folosită.

NOTĂ: Dacă bateriile AAA sunt deconectate sau descărcate, volumul va reveni la setările implicite.

- Pentru a mări volumul:
- Pentru a scădea volumul:

NOTĂ: Pentru a modifica rapid volumul, apăsați lung sau .

PRECAUȚIE

Nu utilizați produsul la volum maxim pentru perioade de timp prelungite cu bașii și înaltele la nivelul maxim. Riscați să deteriorați boxele și /sau amplificatorul produsului.

ACORDARE FM/AM.

A se vedea figura 3.

Utilizați și pentru a căuta frecvența radio dorită. Frecvența selectată este afișată pe ecranul LCD.

Pentru a acorda frecvența manual:

Apăsați scurt sau (nu mențineți apăsat butonul) pentru a căuta frecvențele pe rând.

1. Apăsați scurt pentru a căuta frecvențe mai mici.
2. Apăsați scurt pentru a căuta frecvențe mai mari.

Pentru a acorda frecvența automat:

1. Apăsați lung sau (timp de o secundă) pentru a căuta frecvențele în mod automat.
2. Apăsați sau pentru a opri scanarea și a selecta o frecvență.

Pentru a scădea interferențele sau zgomotul electric, reglați poziția antenei sau mutați produsul la o înălțime mai mare.

STOCAREA UNEI PRESETĂRI ÎN MEMORIE

A se vedea figura 3.

Funcția de memorare salvează până la 20 de frecvențe ca presetări în memoria radio. Puteți salva până la 10 frecvențe pentru fiecare mod FM și AM.

Pentru a stoca o frecvență în memorie:

1. Acordați la frecvența dorită FM sau AM.
2. Apăsați lung **PRESET** până când mesajul "MEMORY" și numărul poziției presetate se afișează intermitent pe afișaj.
3. Apăsați și pentru a alege un număr de poziție presetată.
NOTĂ: Există 10 poziții preetate pentru FM și 10 pentru AM. Doar un post de radio poate fi salvat pentru fiecare poziție presetată.
4. Apăsați **PRESET** din nou pentru a memora frecvența.

Pentru a acorda la presetări (modul FM sau AM):

- Apăsați și eliberați **PRESET** pentru a trece prin fiecare număr de poziție presetată și fiecare frecvență asociată.





FUNCȚIE EGALIZATOR

Pentru a regla basul și înaltele:

1. Apăsați lung **MODE** până la afișarea mesajului "b" (BASS). Apăsați din nou și "t" (TREBLE) este afișat.
2. Apăsați ▲ sau ▼ până la obținerea nivelului dorit pentru bas (de la -5 la 5). Apăsați **MODE** pentru a memora selecția.

SETAREA CEASULUI

A se vedea figura 3.

Apăsați **CLOCK** pentru a afișa frecvența pe afișajul digital timp de 10 secunde. Afișajul va reveni la ora curentă după 10 secunde.

NOTĂ: În toate modurile, ora este afișată implicit.

Pentru a seta ceasul:

1. Apăsați lung **CLOCK** până când ora începe să clipească.
2. Apăsați ▲ sau ▼ pentru a selecta ora.
3. Apăsați scurt **CLOCK** pentru a memora selecția pentru oră. Minutele vor începe să clipească.
4. Apăsați ▲ sau ▼ pentru a selecta minutul.
5. Apăsați scurt **CLOCK** pentru a memora selecția pentru oră/minut. Ceasul este acum setat.

NOTĂ: Dacă acumulatorii AAA sunt îndepărtați sau se descarcă timp de mai mult de 15 secunde, setările ceasului vor fi pierdute. Setările nu sunt păstrate dacă este înlăturat acumulatorul de 18 V.

MODUL AUXILIAR

A se vedea figura 3 - 4.

Produsul poate fi utilizat ca amplificator pentru MP3 playere, CD playere, smartphone-uri, tablete și alte dispozitive audio.

Pentru a utiliza modul auxiliar:

1. Apăsați **MODE** până la apariția indicatorului AUX.
2. Conectați cablul suplimentar (neinclus) la dispozitiv.
3. Conectați celălalt capăt al cablului AUX la portul de intrare AUX.

NOTĂ:

- Dispozitivul extern trebuie să fie pornit și să se afle în modul de redare pentru ca sunetul să se audă prin boxe.
- Toate comenzile dispozitivului extern pot fi utilizate în mod normal atunci când acesta este conectat la radio.

- Volumul oricărui dispozitiv conectat prin cablul AUX poate fi ajustat de la comenzile pentru volum ale dispozitivului respectiv sau de la butoanele ▲ și ▼ ale produsului.

- Oprirea produsului nu va determina și oprirea dispozitivului extern.

- Cablul suplimentar nu asigură funcția de încărcare.

4. Pentru instrucțiuni de operare complete pentru dispozitivele conectate consultați întotdeauna manualul care a fost inclus împreună cu dispozitivul dvs.

Tăvița superioară a produsului poate fi utilizată pentru păstrarea dispozitivului extern.

NOTĂ: Tăvița superioară nu permite fixarea sigură a dispozitivelor externe.

NOTĂ: Portul AUX OUT este destinat exclusiv conectării unor boxe externe. Nu cuplați căști la portul AUX OUT. Volumul acestui port este setat la maxim și nu poate fi redus cu ajutorul butoanelor ▼. Volumul poate fi ajustat doar de la comenzile boxelor externe. Atunci când volumul este setat la 0 de pe radio, boxele externe nu vor emite niciun sunet.

FOLOSIREA PORTULUI USB DEDICAT PENTRU ÎNCĂRCARE

A se vedea figura 5.

Portul USB de încărcare oferă un curent de cel mult 2 A pentru încărcarea smartphone-urilor, tabletelor, MP3 playerelor sau altor dispozitive USB.

PRECAUȚIE

Nu încercați să încărcați dispozitive cu consum mai mare de 2 A, deoarece riscați să deteriorați portul USB de încărcare și/sau dispozitivul în sine.

1. Conectați un capăt al cablului USB (nefurnizat) la dispozitivul dvs. cu USB.
2. Conectați celălalt capăt al cablului USB (nefurnizat) la portul USB dedicat pentru încărcare pentru a începe încărcarea dispozitivului.

NOTĂ: Portul USB dedicat pentru încărcare asigură doar alimentare; nu asigură nicio capacitate de comunicare de date.

Atunci când produsul funcționează pe baterie, portul de încărcare dedicat va continua să funcționeze timp de aprox. 1 oră după oprirea produsului. Dacă produsul rămâne inactiv după această perioadă, încărcarea se va opri. Porniți produsul pentru a relua funcționarea.

FOLOSIREA DISPOZITIVELOR CU CAPABILITATE BLUETOOTH (NEINCLUDE) ÎMPREUNĂ CU PRODUSUL.

A se vedea figura 6.

1. Apăsați **MODE** până la apariția indicatorului



BLUETOOTH.



NOTĂ:

- Când produsul este comutat pe modul BLUETOOTH, produsul va încerca să se împerecheze cu dispozitivul cu capabilitate BLUETOOTH și **bt** va lumina pe afișajul LCD.
- Produsul va încerca automat să se conecteze cu ultimul dispozitiv cu care a fost împerecheat. Dacă conexiunea nu poate fi stabilită în decurs de 5 secunde, produsul se va face disponibil pentru alte dispozitive cu capabilitate BLUETOOTH.
- Dispozitivele compatibile BLUETOOTH trebuie să se afle la o distanță de cel mult 10 m (30 ft.) de produs și să fie setate pe modul căutare/asociere pentru a se putea realiza asocierea cu produsul.

2. Selectați "Ryobi Stereo" de pe lista dispozitivului dvs. cu semnale disponibile BLUETOOTH pentru a împerechea dispozitivul cu produsul. Nu este necesară nicio parolă sau cod PIN pentru conectare.



NOTĂ:

- Când dispozitivul a fost împerecheat cu succes cu radioul, **bt** se va opri din luminat.
- Când un dispozitiv este împerecheat cu produsul, informațiile pentru conectarea la dispozitiv sunt salvate în memoria radioului.

3. Apăsăți  și  pentru a trece la melodia anterioară sau următoare atunci când redați muzică de pe un dispozitiv compatibil BLUETOOTH.

4. Apăsăți scurt **PRESET** pentru a comuta între pauză și redare.

NOTĂ:

- Aceste comenzi ar putea să nu fie suportate de dispozitivul BLUETOOTH și aplicație.
- Toate comenzile dispozitivelor cu capabilitate BLUETOOTH pot fi folosite normal când produsul este împerecheat.
- Volumul oricărui dispozitiv asociat cu produsul poate fi ajutat de la comenzile pentru volum ale dispozitivului respectiv sau de la butoanele  și  ale produsului.

5. Apăsăți lung **PRESET** pentru a deconecta toate dispozitivele compatibile BLUETOOTH.

NOTĂ: Când dispozitivul este deconectat, **bt** va începe să pălpăie pe afișajul LCD și produsul va începe căutarea unui alt dispozitiv.

ANTENĂ FM FLEXIBILĂ PLIABILĂ

A se vedea figura 7.

Pentru a scădea interferențele și zgomotul electric, prelungiți antena sau mutați produsul la o înălțime mai mare. Antena se pliază în jos și la o parte atunci când nu este în uz.

ÎNTREȚINEREA

⚠ AVERTISMENT

Produsul nu trebuie conectat niciodată la priză atunci când asamblați părțile, faceți reglaje, curățați sau faceți întreținerea, sau atunci când produsul nu este folosit. Deconectarea produsului va preveni pornirea accidentală ce poate cauza vătămare gravă.

- Evitați utilizarea solvenților atunci când curățați piesele din plastic. Majoritatea materialelor plastice pot fi deteriorate de diferite tipuri de solvenți comerciali și pot fi deteriorate de utilizarea acestora. Utilizați materiale textile curate pentru a îndepărta murdăria, praful, uleiul, grăsimea etc.

⚠ AVERTISMENT

Nu lăsați niciun moment ca lichidele de frână, produsele pe bază de petrol, uleiurile penetrante etc să intre în contact cu părțile din plastic. Aceste produse chimice conțin substanțe care pot distruge, fragiliza sau deteriora plasticul.

La efectuarea service-ului folosiți doar piese de schimb originale ale producătorului. Utilizarea altor piese poate crea situații periculoase sau poate conduce la deteriorarea produsului.

SIMBOLURI



Alertă de siguranță



Citiți instrucțiunile cu atenție înainte de pornirea produsului.



Nu cuplați căști la portul AUX OUT.

EN
FR
DE
ES
IT
NL
PT
DA
SV
FI
NO
RU
PL
CS
HU
RO
LV
LT
ET
HR
SL
SK
BG
UK
TR
EL

A nu se arunca deșeurile de echipamente electronice și electrice și bateriile epuizate la gunoiul menajer.

Deșeurile formate din echipamente electrice și electronice și bateriile epuizate trebuie colectate separat.

Sursele de iluminare, bateriile și acumulatorii epuizați trebuie scoase din aceste echipamente.

Solicitați consiliere de la autoritatea dvs. locală sau de la comerciantul de unde ați achiziționat aspiratorul, în privința punctului de colectare.

Conform reglementărilor naționale, vânzătorii cu amănuntul au obligația de a colecta bateriile epuizate, deșeurile de echipament electric și electronic, gratuit.

Contribuția dvs. la reciclarea și reutilizarea bateriilor, a echipamentelor electrice și electronice ajută la reducerea cererii de materii prime.

Bateriile epuizate, în special cele cu litiu, deșeurile formate din echipamente electrice și electronice conțin materiale reciclabile valoroase, care pot avea o influență negativă asupra mediului înconjurător și asupra sănătății umane, dacă nu sunt eliminate într-o manieră ecologică.

Ștergeți datele personale din echipamentul deșeu, dacă este cazul.





Drošība, sniegums un uzticamība ir jūsu radio augstākā prioritāte.

PAREDZĒTĀ LIETOŠANA

Produkta paredzētais lietojums:

- FM/AM radio, MP3 atskaņotāju un citu audio ierīču atskaņošana
- USB ierīču uzlādēšana
- BLUETOOTH iespējotu ierīču audio straumēšana

Neizmantojiet ierīci citiem mērķiem, bet tikai tam paredzētajiem.

VISPĀRĪGIE DROŠĪBAS BRĪDINĀJUMI

⚠ BRĪDINĀJUMS

Izlasiet visus drošības brīdinājumus un visas instrukcijas. Brīdinājumu un instrukciju neievērošana var izraisīt elektrošoku, aizdegšanos un/vai nopietnus ievainojumus.

- Nelietojiet produktu ūdens tuvumā.
- Tīrīšanai izmantojiet tikai sausu materiālu. Instrumenta tīrīšanai nekad nelietojiet bremžu šķidrumus, benzīnu, produktus uz naftas bāzes vai šķīdinātājus. Sekojot šim norādījumam, tiek mazināts vadības zuduma risks un korpusa plastmasas dilšana.
- Neaizklājiet ventilācijas atveres. Veiciet uzstādīšanu saskaņā ar ražotāja instrukcijām.
- Nenovietojiet produktu slēgtos plauktos vai stendos bez atbilstošas ventilācijas. Atstājiet vismaz 5 cm atstarpi starp produktu un citiem priekšmetiem.
- Nenovietojiet produktu pie jebkādiem siltuma avotiem, piemēram, radiatoriem, siltum atverēm, plītiem vai citiem produktiem (ieskaitot pastiprinātājus), kas rada siltumu.
- Izmantojiet vienīgi ražotāja norādītus pielikumus un piederumus.
- Griezieties pie kvalificēta personāla, lai veiktu remontu. Remonts ir nepieciešams, ja produkts ir jebkādā veidā bojāts, tajā iekrituši svešķermeņi vai iekļuvuši šķidrums, produkts ir bijis atstāts lietū vai mitrumā, tas nedarbojas, kā paredzēts, vai ir bijis nomests.
- Veicot produkta remontu, jāizmanto vienīgi ražotāja maiņas detaļas, piederumi un pielikumi. Ievērojiet norādījumus, kas doti šīs rokasgrāmatas apkopes sadaļā. Nelicencētu detaļu lietošana un apkopes norādījumu pārkāpšana var izraisīt ievainojumu.
- Ierīces iepazīšana Uzmanīgi izlasiet operatora rokasgrāmatu. Noskaidrojiet produkta lietošanas veidus un ierobežojumus, kā arī ar to saistīto specifisko potenciālo risku. Šī noteikuma ievērošana mazinās elektriskā trieciena, aizdegšanās un nopietnu traumu risku.

- Nedarbiniet elektroinstrumentus sprādzienbīstamā vidē, piemēram, degošu šķidrumu, gāzu vai putekļu klātbūtnē. Elektroinstrumenti rada dzirksteles, kas var aizdedzināt putekļus vai gāzes.

ELEKTRODROŠĪBA

- Produktu ar iebūvētu akumulatoru vai atsevišķu bateriju paku drīkst uzlādēt vienīgi ar norādīto akumulatoram atbilstošo lādētāju. Lādētājs, kas ir pielāgots noteiktam akumulatora veidam, var izraisīt aizdegšanās risku, ja tas tiek lietots citāda akumulatora lādēšanai.
- Ar baterijām darbināmu produktu drīkst izmantot vienīgi ar tam paredzēto bateriju paku. Citu bateriju lietošana var izraisīt aizdegšanās risku.
- Lietojiet 18 V litiņa jonu bateriju pakas.

⚠ BRĪDINĀJUMS

Ja akumulators ievietots nepareizi, rodas sprādziena risks. Nomainiet tikai ar tāda paša vai ekvivalenta veida akumulatoriem.

PERSONAS DROŠĪBA

- Neizmantojiet radio, lai klausītos mūziku vai citas audio programmas, kamēr strādājat ar mašīnām. Šāda rīcība var novērst uzmanību, kas var izraisīt nopietnas traumas.
- Šis radio var nodrošināt skaņas līmeni, kas var radīt paliekošu kaitējumu dzirdei. Skaņas mūzikas klausīšanās var izraisīt trokšņa radītu dzirdes zudumu. Jo lielāks skaļums, jo mazāk laika nepieciešams dzirdes ietekmēšanai.

INSTRUMENTA LIETOŠANA UN APRŪPE

- Kad bateriju paka netiek lietota, glabājiet to attālumā no tādiem metāla priekšmetiem kā spraudnes, monētas, atslēgas, naglas, skrūves un citi maza izmēra metāla priekšmeti, kas var izveidot savienojumu starp bateriju spailēm. Savienojot bateriju spailis un radot īsslēgumu, var rasties dzirksteles, svilums un liesma.
- Uzglabājiet instrumentu sausu un tīru, bez eļļas un smērvielām. Tīrīšanai vienmēr izmantojiet tīru drāniņu.
- Akumulatora izstrādājumi nav jāpieslēdz elektrotīklam; tādējādi tie vienmēr ir lietošanas gatavībā. Ņemiet vērā, ka riski pastāv arī tīkmēr, kamēr akumulatora izstrādājums netiek lietots un kamēr jūs maināt piederumus. Šī noteikuma ievērošana mazinās elektriskā trieciena, aizdegšanās un nopietnu traumu risku.
- Nenovietojiet akumulatoru izstrādājumus vai to akumulatorus uguns vai karstuma avotu tuvumā. Tas mazinās eksploziju un traumu risku.
- Nespiediet, nemetiet un nebojājiet akumulatoru komplektu. Nelietojiet akumulatoru komplektu vai lādētāju, kas nokritis zemē vai saņēmis spēcīgu triecienu. Bojāts akumulators var uzsprāgt. Nokritis vai bojāts akumulators nekavējoties pareizi jāutilizē.





- Akumulatori var uzsprāgt, ja tuvumā ir aizdegšanās ierosinātājs, piemēram, signāllampīņa. Lai mazinātu nopietnu traumu risku, nelietojiet bezvadu izstrādājumus atklātas liesmas tuvumā. Eksplozīvais akumulators var izdalīt netīrumus un ķīmiskās vielas. Saskares gadījumā nekavējoties nomazgājiet ar ūdeni.
- Nelādējiet akumulatora izstrādājumu mitrā vietā. Šī noteikuma ievērošana mazinās elektriskā trieciena.
- Lai gūtu labāko rezultātu, jūsu ar akumulatoru darbojošos produktu ir ieteicams uzlādēt telpā, kur gaisa temperatūra nav zemāka par 10°C un nepārsniedz 38°C. Lai mazinātu nopietnu miesas bojājumu risku, neglabājiet produktu ārtelpās vai transporta līdzekļos.
- Nekontrolētu situāciju risks, izmantojot apkārtējā temperatūrā zem 0°C vai virs 40°C.
- Izmantojot ekstrēmos apstākļos vai temperatūrās, akumulatoram var rasties noplūde. Ja šķidrums no baterijām nonāk uz jūsu ādas, nekavējoties mazgājiet ar ziepēm un ūdeni. Ja šķidrums iekļūst acīs, skalojiet tās ar tīru ūdeni vismaz 10 minūtes, pēc tam nekavējoties meklējiet medicīnisko palīdzību. Šī noteikuma ievērošana samazinās smaga ievainojuma risku.
- Lai mazinātu traumu un elektrošoka risku, produktu nevajadzētu atskaņot vai novietot maziem bērniem pieejamā vietā.
- Saglabājiet šīs instrukcijas. Bieži pārlasiet šos norādījumus un izmantojiet tos citu iespējamo lietotāju instruēšanai. Ja kādam aizdodāt šo instrumentu, aizdodiet arī šos norādījumus.
- Nedrīkst atbrīvioties no lietotām bateriju pakām, tās izmetot mājas atkritumu tvertnē vai sadedzinot. Nogādājiet tās atbilstošā utilizācijas/savākšanas punktā.
- Ierīci nedrīkst pakļaut pilieniem vai šķakatām, uz tā nedrīkst novietot priekšmetus, kas satur šķidrumus, kā vāzes vai līdzīgus.
- Akumulatorus (akumulatoru blokus vai uzstādītos akumulatorus) nedrīkst pakļaut pārmērīgam karstumam, kā saules starojumam, liesmām un līdzīgiem.
- Ierīcē ir ierīces kontaktdakša, ar kuru iespējams atvienot ierīci no sprieguma padeves. Atvienotajai ierīcei ir jābūt darba kārtībā.

PAPILDU AKUMULATORU BLOKA DROŠĪBAS BRĪDINĀJUMI

BRĪDINĀJUMS

Lai novērstu īssavienojuma izraisītu aizdegšanās, savainojumu vai produkta bojājuma risku, neiegremdējiet instrumentu, maināmo akumulatoru vai uzlādes ierīci šķidrums un rūpējieties par to, lai ierīcēs un akumulatoros neiekļūtu šķidrums. Koroziju izraisoši vai vadītspējīgi šķidrums, piemēram, sālsūdens, noteiktas ķīmikālijas, balinātāji vai produkti, kas satur balinātājus, var izraisīt īssavienojumu.

- Nepareiza veida aizvietošanas akumulators var salauzt drošības aizsargu.
- Akumulatora utilizācija ugunī vai karstā krāsnī, mehāniska spiešana vai sagriešana var izraisīt sprādzienu.
- Akumulatora atstāšana īpaši augstas temperatūras vidē var izraisīt sprādzienu vai uzliesmojoša šķidruma vai gāzes noplūdi.
- Akumulatora pakļaušana īpaši zēmam gaisa spiedienam var izraisīt sprādzienu vai uzliesmojoša šķidruma vai gāzes noplūdi.

LITIJA AKUMULATORU PĀRVADĀŠANA

Pārvadājiet akumulatoru saskaņā ar vietējiem un valsts nosacījumiem un noteikumiem.

Ja akumulatoru pārvadāšanu veic trešā puse, ievērojiet visas īpašās prasības par iepakojšanu un marķēšanu. Transportējot nodrošiniet, lai akumulatori nesaskaras ar citiem akumulatoriem vai vadošiem materiāliem, atsegtos savienotājus aizsargājot ar izolējošiem, nevadošiem vāciņiem vai lenti. Nepārvietojiet akumulatorus, kas ir ieleplaisājuši vai ar noplūdi. Konsultējieties ar pārsūtīšanas uzņēmumu.

IERĪCES IEPAZĪŠANA

Skatīt 175. lpp.

1. AAA akumulatori
2. Nolikāma FM viļņu antena
3. Skārienjutīga vadība
4. Pārvietošanas rukturis, izolēta satveršanas virsma
5. Ierīces paliktis
6. Akumulatora savienojuma ligzda
7. Akumulatora vāciņš
8. Skaļruņi
9. Papildaprīkojuma izejas pieslēgumvieta
10. Šķidro kristālu ekrāns ar apgaismojumu
11. USB paredzēta lādēšanas pieslēgumvieta
12. Papildaprīkojuma ieejas pieslēgumvieta
13. Akumulatora nodalījums
14. Skrūve
15. Akumulators
16. Fiksācijas mēlītes
17. Pulksteņa iestatīšanas poga
18. Režīma izvēlnes poga
19. Akumulatora stāvokļa indikators
20. Ieslēgšanas/izslēgšanas poga
21. Uzstādīto staciju poga
22. Skaļuma pogas
23. Frekvences skenēšanas pogas
24. Režīma izvēlnes poga
25. Basa skaņu displejs
26. Augsto toņu skaņu displejs
27. Ārējā ierīce (nav komplektā)
28. USB vads (nav komplektā)
29. Papildaprīkojuma adapteris





EN
FR
DE
ES
IT
NL
PT
DA
SV
FI
STANDARTA (cinka-oglekļa) un uzlādējamas (niķeļakadmija) baterijas.
RU
PL
CS
HU
RO
LV
LT
ET
HR
SL
SK
BG
UK
TR
EL

MONTĀŽA

⚠ BRĪDINĀJUMS

Produktu nedrīkst lietot, ja tas nav pilnīgi samontēts, vai šķietami trūkst detaļas vai tās ir bojātas. Ja produkts nav pareizi vai pilnīgi samontēts, vai, ja tam trūkst vai ir bojātas detaļas, tā lietošana var izraisīt nopietnus miesas bojājumus.

⚠ BRĪDINĀJUMS

Nemēģiniet modificēt šo instrumentu vai izveidot piederumus, kas nav paredzēti lietošanai ar šo rīku. Jebkādas šādas izmaiņas vai modifikācijas ir lietošanas noteikumu pārkāpums, kas var radīt nopietnu traumu risku.

EKSPLUATĀCIJA

⚠ BRĪDINĀJUMS

Neļaujiet tam, ka esat iepazīties ar produktiem, padarīt jūs bezrūpīgu. Atcerieties, ka ar īsu neuzmanības brīdi ir pietiekami, lai izraisītu nopietnas traumas.

⚠ BRĪDINĀJUMS

Veicot detaļu montāžu, tīrīšanu vai, kad produkts netiek lietots, vienmēr izņemiet bateriju paku. Šī barošanas avota izņemšana novērš produkta netīšu ieslēgšanu, kas varētu izraisīt nopietnus miesas bojājumus.

⚠ BRĪDINĀJUMS

Produkts nav ūdensizturīgs. Nedrīkst iegremdēt šķidrumā. Šī brīdinājuma neievērošana var izraisīt nopietnas traumas.

UZMANĪBU

Lai uzzinātu par ieteiktajām ierīcēm, kas izmantojamas kā pielikumi vai piederumi, vienmēr skatiet rokasgrāmatu. Jebkuras produktam pievienotas ierīces pareiza lietošana ir vienīgi lietotāja atbildība. Nepareiza lietošana var radīt ierīces vai produkta bojājumus.

⚠ BRĪDINĀJUMS

Šis radio var nodrošināt skaņas līmeni, kas var radīt paliekošu kaitējumu dzirdei. Skaņas mūzikas klausīšanās var izraisīt trokšņa radītu dzirdes zudumu. Jo lielāks skaļums, jo mazāk laika nepieciešams dzirdes ietekmēšanai.

AAA BATERIJU IEVIETOŠANA/IZŅEMŠANA

Skatiet 1. attēlu.

Pirms AAA bateriju nomainīšanas ir ieteicams citur pierakstīt saglabātos kanālus.

AAA akumulatoru nomaīņai ir 15 sekunžu laika periods. Ja akumulatori netiek nomaīnti 15 sekunžu laikā, radio zaudēs visus atmiņā iepriekš saglabātos iestatījumus un tie būs jāpārprogrammē.

Nomaīņai vienmēr izmantojiet jaunus sārma akumulatorus.

1. Ja tā ir ievietota, izņemiet bateriju paku.
2. Atskrūvējiet akumulatora vāciņa skrūvi. Noņemiet vāciņu un nobīdīet malā.
3. Uzstādiat divus jaunus AAA akumulatorus atbilstoši polaritātes indikatoriem akumulatoru nodalījumā.

PIEZĪME: Neizmantojiet vienlaicīgi vecus un jaunus akumulatorus. Nedrīkst vienlaicīgi lietot sārma, standarta (cinka-oglekļa) un uzlādējamas (niķeļakadmija) baterijas.

4. Uzlieciet atpakaļ bateriju nodalījuma vāciņu un ieskrūvējiet skrūvi, lai to nostiprinātu.

BATERIJU PAKAS IEVIETOŠANA/IZŅEMŠANA

Skatiet 2. attēlu.

Lai uzstādītu akumulatoru

1. Ievietojiet bateriju paku produktā, novietojot bateriju pakas izcīlni pret rievu bateriju nodalījumā.
2. Pārliecinieties, ka aizslēgi uz akumulatora bloka nokļūst uz akumulatora bloks ir kārtīgi nostiprināts izstrādājumā, pirms sākt tā izmantošanu.
3. Lai izņemtu bateriju paku, piespiediet aizturus.

PIEZĪME: Vienmēr izņemiet bateriju paku no radio, kad tas netiek lietots. Atstājot akumulatoru bloku pieslēgtu ilgstošu laika posmu, pastāv iespēja to iztukšot.

LCD DISPLEJS

Skatiet 3. attēlu.

Kad bateriju paka ir ievietota un produkts ir ieslēgts, LCD displejā tiek rādīts laiks, frekvence, režīms un iestatījumi. Kad bateriju paka ir izņemta un ir ievietotas AAA baterijas, LCD displejā tiek rādīts vienīgi laiks.

PIEZĪME: Frekvences, kas redzamas rokasgrāmatā iekļautajās LCD displeja ilustrācijās, ir tikai radio displejā redzamās informācijas paraugi, un tās nav tieši jūsu izvēlēto radio frekvenču atspoguļojums.

IZVĒLNES NAVIGĀCIJAS POGAS

Izmantojiet izvēlnes navigācijas pogas, lai ieslēgtu vai izslēgtu produktu, regulētu skaļumu, mainītu frekvences, pārslēgtu režīmus un iestatītu laiku.

PRODUKTA IESLĒGŠANA UN IZSLĒGŠANA

Skatiet 3. attēlu.

Nospiediet, lai ieslēgtu vai izslēgtu produktu

PIEZĪME: Jums var būt nepieciešams turēt ieslēgšanas pogu nospiestu līdz pat 3 sekundēm, lai ieslēgtu izstrādājumu. Ja tā notiek, nomainiet AAA baterijas.

PIEZĪME: Kad izstrādājums ir ieslēgts un akumulatoru bloks uzstādīts, šķidro kristālu ekrānā tiks parādīts . Ja akumulatoru bloks ir gandrīz tukšs, tiek parādīts mirgojošs





Lai palīdzētu saglabāt akumulatora lādiņu, izstrādājums automātiski pārslēdzas gaidīšanas režīmā aptuveni 1 stundu pēc tā izslēgšanas. Lai izietu no gaidīšanas režīma un ieslēgtu izstrādājumu, jums uz tā jānospiež

REŽĪMA SLĒDZIS

Skatiet 3. attēlu.

- Nospiediet **MODE**, lai pārslēgtos starp pieejamiem režīmiem.

Jūs varat izvēlēties no četriem režīmiem:

- FM režīms
- AM režīms
- AUX režīms
- BLUETOOTH režīms

SKAĻUMA REGULĒŠANA

Skatiet 3. attēlu.

Pēc radio ieslēgšanas tas atgriezīsies uz pēdējo izmantoto skaļuma iestatījumu.

PIEZĪME: Ja izstrādājuma AAA baterijas ir izņēmas, vai tās nepieciešams uzlādēt, skaļuma iestatījums atgriezīsies tā noklusējuma stāvoklī.

- Lai palielinātu skaļumu:
- Lai samazinātu skaļumu:

PIEZĪME: Lai ātri mainītu skaļumu, turiet nospiestu vai .

UZMANĪBU

Neizmantojiet izstrādājumu ar maksimālo skaļumu ilgstošu laiku, kad basu un augsto toņu skaņas ir maksimālajā līmenī. Tas var izraisīt izstrādājuma skaļruņu un/vai pastiprinātāja bojājumus.

FM/AM REGULĒŠANA

Skatiet 3. attēlu.

Izmantojiet un , lai noregulētu uz nepieciešamo radio frekvenci. Izvēlētā frekvence tiek parādīta šķidro kristālu displejā.

Manuāla frekvences regulēšana:

Īsi nospiediet vai (neturiet pēc nospiešanas), lai veiktu regulēšanu līdz nākošajai frekvencei.

1. Nospiediet un atlaidiet , lai pārslēgtos uz zemāku frekvenci.
2. Nospiediet un atlaidiet , lai pārslēgtos uz augstāku frekvenci.

Automātiska frekvences regulēšana:

1. Nospiediet un turiet vai vienu sekundi, lai noregulētu frekvenci automātiski.
2. Nospiediet vai , lai apturētu skenēšanu un izvēlētos frekvenci.

Lai mazinātu traucējumus vai elektriskos trokšņus, pielāgojiet antenas pozīciju vai pārvietojiet produktu augstākā vietā.

IEPRIEKŠĒJA IESTATĪJUMA SAGLABĀŠANA ATMIŅĀ

Skatiet 3. attēlu.

Atmiņas funkcija radio atmiņā kā iepriekšiestatījumus saglabā līdz 20 frekvencēm. Jūs varat saglabāt līdz pat 10 frekvences katrā režīmā — FM un AM.

Lai frekvenci saglabātu atmiņā:

1. Vēlamās FM vai AM frekvences ieregulēšana.
2. Nospiediet un turiet **PRESET** līdz ekrānā mirgojot parādās "MEMORY" un iestatītās frekvences novietojuma numurs.
3. Nospiediet un , lai izvēlētos iestatītās stacijas numuru.
PIEZĪME: FM un AM režīmos katrā ir 10 priekšiestatījuma vietas Katrā priekšiestatījuma vietā ir iespējams saglabāt tikai vienu radiostaciju.
4. Atkārtoti nospiediet **PRESET**, lai saglabātu frekvenci.

Priekšiestatījuma ieregulēšana (fm vai am režīmā):

- Nospiediet un atlaidiet **PRESET**, lai pārslēgtos starp saglabāto staciju numuriem un ar tām saistītajām frekvencēm.

EKVALAIZERA FUNKCIJA

Basa un/vai augstfrekvences iestatījumu regulēšana:

1. Nospiediet un turiet **MODE** līdz tiek parādīts "b" (basi). Nospiežot vēlreiz, parādīsies "t" (AUGSTFR.).
2. Nospiediet vai līdz tiek sasniegts nepieciešamais basu vai augsto skaņu līmenis (-5 līdz 5). Nospiediet **MODE**, lai saglabātu izvēli.

PULKSTEŅA IESTATĪŠANA

Skatiet 3. attēlu.

Nospiediet **CLOCK**, lai ciparu displejā 10 sekundes skatītu frekvenci. Displejs atgriezīsies uz pulksteņa laiku pēc 10 sekundēm.

PIEZĪME: Visos režīmos noklusējuma displejā tiek rādīts pulksteņa laiks.

Lai iestatītu pulksteni:

1. Nospiediet un turiet **CLOCK** līdz stundu cipars sāk mirgot.





- Nospiediet vai , lai izvēlētos stundu.
- Nospiediet un atlaidiet **CLOCK**, lai iestatītu stundas. Minūšu cipari mirgo.
- Nospiediet vai , lai izvēlētos minūtes.
- Atkārtoti nospiediet un atlaidiet **CLOCK**, lai apstiprinātu laiku. Tagad pulkstenis ir iestatīts.

PIEZĪME: Ja AAA akumulatori tiek izņemti vai tiem pietrūkst strāvas uz vairāk kā 15 sekundēm, pulksteņa iestatījumi tiks noņemti. 18 V akumulatora noņemšana neietekmē iestatījumus.

ĀRĒJĀ AVOTA REŽĪMS

Skatiet 3 - 4. attēlu.

Izstrādājumu ar izmantot kā pastiprinātāju MP3, CD atskaņotājiem, viedtālruniem, planšetdatoriem un citām atskaņošanas ierīcēm.

Lai izmantotu ārējā avota režīmu:

- Nospiediet **MODE**, līdz ekrānā izgaismojas AUX režīms.
 - Pievienojiet papildierīces kabeli (nav iekļauts) pie ierīces.
 - Pievienojiet ārējā skaņas avota vadu ārējā avota ieejas pieslēgumvietai.
- PIEZĪME:**
- Ārējai ierīcei jābūt ieslēgtai un atskaņošanas režīmā, lai caur skaļruņiem atskanētu skaņa.
 - Kamēr tā pieslēgta pie radio, normāli iespējams izmantot visu ārējās ierīces vadību.
 - Jebkuras pieslēgtās ārējās ierīces skaļumu iespējams regulēt, izmantojot skaļuma vadību uz ārējās ierīces vai arī uz radio.
 - Izslēdzot izstrādājumu, ārējā ierīce netiks izslēgta.
 - Papildierīces kabelis nespēj pildīt uzlādes funkciju.
- Pievienotās ierīces pilnu lietošanas instrukciju vienmēr skatiet jūsu ierīces komplektācijā iekļautajā rokasgrāmatā.

Ierīces paliktņi var izmantot, lai novietotu jūsu ārējo ierīci.

PIEZĪME: Ierīces paliktņis nenodrošina ārējās ierīces.

PIEZĪME: AUX OUT pieslēgumvieta paredzēta tikai ārējo skaļruņu pieslēgšanai. Nepieslēdziet austiņas papildus izejas pieslēgumvieta. Šīs pieslēgumvietas skaļums ir iestatīts uz maksimālo līmeni un to nevar izmainīt, spiežot . Skaļumu iespējams regulēt tikai uz ārējiem skaļruņiem. Kad radio skaļums tiek iestatīts uz 0, ārējie skaļruņi arī tiek apklusināti.

UZLĀDEI PAREDZĒTĀ USB PORTA IZMANTOŠANA

Skatiet 5. attēlu.

USB paredzētā lādēšanas pieslēgumvieta nodrošina līdz 2 A lādēšanas spriegumu jūsu tālrunim, MP3 atskaņotājam, planšetdatoram vai citai USB ierīcei.

UZMANĪBU

Mēģinot veikt lādēšanu ierīcēm, kurām lādēšanas spriegums ir paredzēts lielāks par 2 A, var sabojāt pieslēgumvietu un/vai ierīci.

- Pievienojiet vienu USB kabeļa (nav iekļauts) galu jūsu USB ierīcei.
- Pievienojiet USB kabeļa (nav iekļauts) otru galu uzlādei paredzētajā USB portā, lai sāktu ierīces uzlādēšanu.

PIEZĪME: Uzlādei paredzētais USB ports nodrošina tikai barošanu; tas nesniedz datu pārsēdes iespēju.

Kad izstrādājums darbojas no akumulatora, USB paredzētā lādēšanas pieslēgumvieta turpina darboties aptuveni 1 stundu pēc izstrādājuma izslēgšanas. Ja izstrādājums pēc šī laika netiek lietots, lādēšana tiks pārtraukta. Ieslēdziet izstrādājumu, lai atsāktu lādēšanu.

BLUETOOTH IESPĒJOTAS IERĪCES (NAV IEKĻAUTS) LIETOŠANA AR PRODUKTU

Skatiet 6. attēlu.

- Nospiediet **MODE**, līdz ekrānā izgaismojas BLUETOOTH režīms.

PIEZĪME:

- Kad tiek izvēlēts produkta BLUETOOTH režīms, produkts veido savienojumu ar BLUETOOTH iespējoto ierīci, un LCD displejā mirgo **bt**.
- Produkts automātiski centīsies izveidot savienojumu ar pēdējo savienoto ierīci. Ja piecu sekunžu laikā neizdodas izveidot savienojumu, produkts kļūst pieejams savienojumam ar citām BLUETOOTH iespējotām ierīcēm.
- BLUETOOTH savienotajām ierīcēm jāatrodas 10 m (30 pēdu) attālumā no izstrādājuma un iestatītām meklēšanas/skenēšanas režīmā, lai sapārotu ar izstrādājumu.

- Jūsu ierīces pieejamo BLUETOOTH signālu sarakstā izvēlieties "Ryobi Stereo", lai izveidotu savienojumu starp produktu un ierīci. Savienojuma izveidošanai nav nepieciešams PIN vai parole.

PIEZĪME:

- Kad savienojums starp ierīci un radio ir izveidots, **bt** pārtrauc mirgot.
- Kad ierīce izveido savienojumu ar produktu, ierīces savienošanās informācija tiek saglabāta radio atmiņā.

- Nospiediet un , lai pārslēgtos uz nākošo vai iepriekšējo ieraksta celiņu, kad veicat skaņas straumēšanu no BLUETOOTH aktīvas ierīces.



- Nospiediet un atlaidiet **PRESET**, lai pārslēgtos star

- EN
- FR
- DE
- ES
- IT
- NL
- PT
- DA
- SV
- FI
- NO
- RU
- PL
- CS
- HU
- RO
- LV**
- LT
- ET
- HR
- SL
- SK
- BG
- UK
- TR
- EL



skaņas atskaņošanu un pauzēšanu.

PIEZĪME:

- BLUETOOTH ierīce un lietojumprogramma var neatbalstīt šādu vadību.
- Kamēr pastāv savienojums ar produktu, BLUETOOTH iespējotās ierīces vadība turpina darboties kā ierasts.
- Jebkuras ar izstrādājumu sapārotās ārējās ierīces skaļumu iespējams regulēt, izmantojot skaļuma vadību uz ārējās ierīces  vai  arī uz radio.

5. Nospiediet un turiet **PRESET**, lai atvienotu visas BLUETOOTH pieslēgtās ierīces.

PIEZĪME: Kad ierīces savienojums ir pārtraukts, LCD displejā mirgo **bt**, un produkts sāk citas ierīces meklēšanu.

NOLOKĀMA LOKANĀ FM VIĻŅU ANTENA

Skatiet 7. attēlu.

Lai mazinātu traucējumus vai elektriskos trokšņus, izvelciet antenu vai pārvietojiet produktu augstākā vietā. Kad produkts netiek lietots, antenu ir iespējams nolaist uz leju.

APKOPE

BRĪDINĀJUMS

Produktu nekad nedrīkst pievienot barošanas padevei, veicot daļu montāžu, regulēšanu, tīrīšanu vai apkopi, kā arī laikā, kad tas netiek izmantots. Atvienojot produktu, tiek novērsta nejausa ieslēgšanās, kas var izraisīt nopietnu traumu.

- Tīrot plastmasas daļas, izvairieties no šķīdinātāju lietošanas. Vairums plastmasu bojājas no pārdošanās pieejamo šķīdinātāju iedarbības. Izmantojiet tīru drānu, lai notīrītu netīrumus, putekļus, eļļu, ziežvielas utt.

BRĪDINĀJUMS

Nekādā gadījumā plastmasas daļām neļaujiet nonākt saskarē ar bremžu šķidrums, benzīnu, naftas izstrādājumiem, eļļām ar paaugstinātu mitrināšanas spēju utt. Ķīmikālijas var sabojāt, novājināt vai iznīcināt plastmasu, kas var izraisīt nopietnas personīgās traumas.

Veicot apkopi, izmantojiet tikai oriģinālās ražotāja rezerves daļas. Jebkādi citu detaļu izmantošana var izraisīt bīstamību vai produkta bojājumus.

APZĪMĒJUMI



Drošības brīdinājums



Pirms iedarbināt izstrādājumu, lūdzu, uzmanīgi izlasiet norādījumus.



Nepieslēdziet austiņas papildus izejas pieslēgumvietā.

Neizmetiet akumulatoru atkritumus kā nešķirotus sadzīves atkritumus.

Akumulatoru atkritumi, elektrisko un elektronisko iekārtu atkritumi jāsavāc atsevišķi.

Bateriju, akumulatoru un gaismas avotu atkritumi ir jāizņem no iekārtām.

Sazinieties ar vietējo pašvaldību vai mazumtirgotāju, lai saņemtu ieteikumus pārstrādei un savākšanas punktus.

Saskaņā ar vietējiem noteikumiem mazumtirgotājiem var būt pienākums bez maksas pieņemt atpakaļ akumulatoru, elektrisko un elektronisko iekārtu atkritumus.

Jūsu ieguldījums elektrisko un elektronisko iekārtu atkritumu otrreizējā izmantošanā un otrreizējā pārstrādē palīdz samazināt izejvielu pieprasījumu.

Akumulatoru atkritumi, it īpaši tie, kas satur litiju, un elektrisko un elektronisko iekārtu atkritumi satur vērtīgus un pārstrādājamus materiālus, kas var nelabvēlīgi ietekmēt vidi un cilvēku veselību, ja tos neapglabā videi draudzīgā veidā.

Izdzēsiet no atkritumos nododamajām iekārtām personīgos datus, ja tādi tur ir.





Projektuojant radijo imtuvą, didžiausias prioritetas suteiktas saugai, eksploatacinėms savybėms ir patikimumui.

NAUDOJIMO PASKIRTIS

Gaminys skirtas:

- klausytis FM/AM radijo stočių, MP3 grotuvų ir kitų garso įrenginių,
- įkrauti įrenginius su USB lizdu,
- srautiniu būdu perduoti garsą iš įrenginių, kuriuos įdiegta „BLUETOOTH“ funkcija

Gaminį galima naudoti tik pagal paskirtį.

BENDRIEJI SAUGOS ĮSPĖJIMAI

⚠ ĮSPĖJIMAS

Perskaitykite visus saugos įspėjimus ir visą instrukciją. Įspėjimų ir instrukcijų nesilaikymas gali sukelti elektros smūgį, gaisrą ir (ar) sunkius sužeidimus.

- Nenaudokite gaminio arti vandens.
- Valykite tik sausa šluoste. Prietaiso niekada nevalykite stabdžių skysčiu, benzinu, naftos produktais ar kitais tirpikliais. Laikantis taisyklių sumažės pavojus nesuvaldyti įrenginio ir sugadinti įdėklo plastika.
- Ventilacijos angos negali būti užstotos ar uždengtos. Montuokite vadovaudamiesi gamintojo nurodymais.
- Nedėkite gaminio į uždaras knygų lentynas ar nevedinamus stelažus. Laikykite mažiausiai 5 cm atstumu nuo pašalinių daiktų.
- Nedėkite gaminio arti šilumos šaltinių, tokių kaip radiatoriai, šildytuvai, viryklės ar kiti šilumą generuojantys įrenginiai (įskaitant stiprintuvus).
- Naudokite tik gamintojo nurodytus įtaisus ir priedus.
- Techninį aptarnavimą turi atlikti tik kvalifikuoti darbuotojai. Techninį aptarnavimą reikia atlikti pažeidus gaminį, ant jo išsipylus skysčiui ar į jį patekus pašaliniais objektams, gaminiiui patekus į lietu ar drėgmę, netinkamai veikiant ar jį numetus.
- Atliekant gaminio techninį aptarnavimą, būtina naudoti tik gamintojo atsargines dalis, įtaisus ir priedus. Laikytės šio vadovo priežiūros skyriuje aprašytų instrukcijų. Neleistinų detalių naudojimas ar techninės priežiūros instrukcijų nesilaikymas gali sukelti sužeidimų pavojų.
- Gerai išmanykite apie gaminį Atidžiai perskaitykite vartotojo instrukciją. Susipažinkite su įrankio naudojimo paskirtimis ir apribojimais, o taip pat ir su įrankiu susijusiais specialiais galimais pavojais. Laikantis šių nurodymų, sumažinamas elektros smūgio, gaisro ar sunkių sužeidimų pavojus.

- Nenaudokite elektrinių įrankių, jei šalia yra degios ir sprogti galinčios medžiagos (degūs skysčiai, dujos ar dulksės). Elektriniai įrankiai kibirkščiuoja ir gali uždegti dulkes arba garus.

ELEKTROS SAUGA

- Baterijomis maitinamas gaminys su įdėtomis baterijomis ar atskiru baterijų paketu turi būti įkraunamas tik specialiu baterijų įkrovikliu. Vienam baterijų tipui pritaikytą įkroviklį naudojant kito tipo baterijoms įkrauti gali kilti gaisras.
- Baterijomis maitinamą gaminį naudokite tik su specialiai jam skirtu baterijų paketu. Naudojant kitas baterijas gali kilti gaisras.
- Naudokite 18 V ličio-jonų baterijų paketus.

⚠ ĮSPĖJIMAS

Jei baterija netinkamai pakeičiama, kyla jos sprogtimo pavojus. Baterijas keiskite tik tokios pat ar atitinkamos rūšies baterijomis.

ASMENINĖ SAUGA

- Šio radijo imtuvu nenaudokite klausytis muzikos ar kitų garso programų, kai dirbate su įrengimais. Tai gali trukdyti jums susikaupti atliekamam darbui bei galite sunkiai susižeisti.
- Šis radijo imtuvas gali skleisti garsą tokiu lygiu, kuris gali kelti ilgalaikį pavojų klausai. Muzikos klausymas dideliu garsu bet kurį laikotarpį gali sukelti klausos netekimą dėl triukšmo. Kuo didesnis garsas, tuo greičiau jūs klausia gali patirti neigiamą poveikį.

PRIETAISO NAUDOJIMAS IR PRIEŽIŪRA

- Kai baterijų paketas nenaudojamas, laikykite jį atokiai nuo kitų metalinių daiktų, tokių kaip sąvaržėlės, monetos, raktai, vynys, varžtai ar kiti smulkūs metaliniai daiktai, kurie gali sujungti gnybtus. Įvykus baterijos gnybtų trumpajam jungimui gali pasipilti kibirkštys, užsidegti baterija ar kilti gaisras.
- Pasirūpinkite, kad įrankis būtų sausas, švarus nuvalykite nuo jo alyvos arba tepalo pėdsakus. Prietaisą visada valykite švaria šluoste.
- Baterinių įrankių prie maitinimo šaltinio prijungti nereikia, todėl jie visuomet paruošti naudoti. Kai baterinio produkto nenaudojate ar keičiate jo priedus, nepamirškite apie galimą pavojų. Laikantis šių nurodymų, sumažinamas elektros smūgio, gaisro ar sunkių sužeidimų pavojus.
- Baterinių įrankių ar jų baterijų nelaikykite prie ugnies ar karščio. Taip sumažinsite sprogtimo ir sužeidimų pavojų.
- Niekada nebandykite baterijos paketo suspausti, numesti ar pažeisti. Numesto ar aštriu daiktu pažeisto baterijos paketo ar kroviklio nenaudokite. Pažeista



baterija gali sprogti. Nedelsdami numestą ar pažeistą bateriją tinkamai pašalinkite.

- Baterijos gali sprogti esant uždegimo šaltiniui, pvz. kontrolinei lemputei. Siekiant sumažinti rimtų sužeidimų pavojų, esant atvirai liepsnai niekada nenaudokite jokių bevielių prietaisų. Sprogusi baterija gali išmesti į orą atliekas ir chemikalus. Jiems patekus ant kūno, nedelsdami jį plaukite vandeniu.
- Produkto nekraukite drėgnose ar šlapiose vietose. Laikantis šių nurodymų, sumažinamas elektros smūgio pavojus.
- Kad kuo efektyviau veiktų, baterijomis maitinamą gaminį geriausia krauti aplinkoje, kurios temperatūra aukštesnė nei 10 °C, tačiau žemesnė nei 38 °C. Siekiant sumažinti sunkių traumų pavojų, nelaikykite gaminio automobilyje ar netoli jo.
- Nekontroliuojamų situacijų pavojus, kai naudojama vietose, kurių aplinkos temperatūra yra žemiau 0°C arba virš 40°C.
- Naudojant prietaisą ekstremaliomis sąlygoms ar netinkamoje temperatūroje, baterija gali pradėti tekėti. Ant odos patekus skysčio, jį reikia nedelsiant nuplauti muilu ir vandeniu. Skysčiui patekus į akis, jas plaukite švariu vandeniu bent 10 minučių ir nedelsiant kreipkitės į gydytojus pagalbos. Laikantis šio nurodymo, sumažinamas sunkių sužeidimų pavojus.
- Siekdami sumažinti sužeidimų ir elektros smūgio pavojų, prietaiso nenaudokite ir nedėkite tose vietose, kur yra mažų vaikų ir jie imtuvą gali pasiekti.
- Išsaugokite šias instrukcijas. Dažnai perskaitykite instrukciją, panaudokite ją kitiems, su prietaisu dirbantiems asmenims apmokyti. Jeigu kam nors paskolinatė šį įrankį, tai kartu perduokite ir vartotojo instrukciją.
- Panaudotų baterijų paketų negalima mesti kartu su buitinėmis atliekomis ar deginti. Juso reikia nugabenti į atitinkamą šalinimo / surinkimo punktą.
- Saugokite prietaisą nuo lašančių ar taškomų skysčių, nedėkite ant jo jokių daiktų su skysčiais, pvz., vazų.
- Akumuliatorius (akumuliatorių blokus ar įdėtus akumuliatorius) saugokite nuo šilumos šaltinių, pvz., saulės šviesos, ugnies ir pan.
- Atjungti prietaisą nuo maitinimo linijos galima naudojantis prietaiso jungtimi. Atjungus prietaisą galima greitai vėl jį įjungti.

PAPILDOMI AKUMULIATORIAUS SAUGOS ĮSPĖJIMAI

⚠ ĮSPĖJIMAS

Siekdami išvengti trumpojo jungimo sukeliamą gaisro pavojaus, sužalojimų arba produkto pažeidimų, neikiškite įrankio, keičiamo akumuliatoriaus arba įkroviklio į skysčius ir pasirūpinkite, kad į prietaisus arba akumuliatorius nepatektų jokių skysčių. Koroziją sukeliantys arba laidūs skysčiai, pvz., sūrus vanduo, tam tikri chemikalai ir balikliai arba produktai, kurių sudėtyje yra baliklių, gali sukelti trumpąjį jungimą.

- Pakeitus akumuliatorių netinkamo tipo akumuliatoriumi saugos sistema gali neveikti.
- Nemeskite akumuliatoriaus į ugnį arba karštą krosnį, nesuspauskite ir nepjaustykite jo, nes jis gali sprogti.
- Palikus akumuliatorių labai aukštos temperatūros aplinkoje gali kilti sprogimas, ištekėti degios dujos arba išsiveržti degūs garai.
- Jei akumuliatorius bus veikiamas labai žemo oro slėgio, gali kilti sprogimas, ištekėti degios dujos arba išsiveržti degūs garai.

LIČIO BATERIJŲ GABENIMAS

Gabenkite baterijas pagal įmonės ir valstybinius reikalavimus ir taisykles.

Gabendama baterijas, trečioji šalis privalo vadovautis ant pakuotės ar etikečių nurodytais specialiaisiais reikalavimais. Pasirūpinkite, kad gabenant baterijos nesuliestų su kitomis baterijomis ar laidžiomis medžiagomis: ant jungiamųjų elementų uždėkite izoliuojančius, nelaidžius apsauginius dangtelius arba šiuos elementus apvyniokite juosta. Negabenkite įtrūkusių ar pratekančių baterijų. Išsamesnio patarimo kreipkitės į gabentojo įmonę.

GERAI IŠMANYKITE APIE GAMINĮ

Žiūrėti 175 psl.

1. AAA baterijos
2. Nulenkiamas FM imtuvas
3. Skydelio valdikliai
4. Nešimo rankena, izoliuotu paviršiumi
5. Prietaiso dėklas
6. Baterijos gnybtas
7. Baterijos dangtelis
8. Garsiakalbiai
9. Pagalbinis išvesties prievadas
10. Skystųjų kristalų ekranas su foniniu apšvietimu
11. Specialus USB įkrovimo prievadas
12. Pagalbinis įvesties prievadas
13. Baterijos laikymo skyrelis
14. Varžtai
15. Baterijos paketas
16. Fiksatoriai
17. Laikrodžio nustatymo mygtukas
18. Režimo pasirinkimo ekranas

19. Akumuliatorių bloko indikatorius
20. Įjungimo/išjungimo mygtukas
21. Nustatytų stočių mygtukas
22. Garsumo mygtukai
23. Dažnių nuskaitymo mygtukai
24. Režimo pasirinkimo mygtukas
25. Žemųjų tonų ekranas
26. Aukštųjų tonų ekranas
27. Išorinis įrenginys (nepriedamas)
28. USB kabelis (nepriedamas)
29. Pagalbinė jungtis

MONTAVIMAS

⚠ ĮSPĖJIMAS

Negalima naudoti gaminio, jeigu jis ne visiškai surinktas arba trūksta jo dalių ar jos pažeistos. Naudojant netinkamai ar ne visiškai surinktą arba su pažeistomis ar trūkstamomis dalimis gaminį, galima patirti sunkių traumų.

⚠ ĮSPĖJIMAS

Nerekomenduojama keisti šio įrankio ar jam pritaikyti papildomų detalių, kurios su šiuo įrankiu naudoti nerekomenduojamos. Bandytas jas keisti ar modifikuoti laikoma netinkamu naudojimu, galinčiu sukelti pavojingą situaciją ir jus sunkiai sužeisti.

VEIKIMAS

⚠ ĮSPĖJIMAS

Būkite atsargūs, net jei puikiai pažįstate įrankį. Prisiminkite, kad dėl sekundės neatsargumo galite patirti sunkių sužalojimų.

⚠ ĮSPĖJIMAS

Gaminį surenkant, valant ar nenaudojant, būtina iš jo išimti baterijų paketą. Išėmus šiuos energijos šaltinius apsaugoma nuo gaminio netyčinio įjungimo, galinčio sukelti sunkių traumų.

⚠ ĮSPĖJIMAS

Gaminys nėra neperšlampamas. Nepanardinkite į skystį. Nesilaikant šio perspėjimo, galima sunkiai susižeisti.

ATSARGIAI

Norėdami naudoti papildomą įtaisą ar priedą, būtinai pasižiūrėkite vadove informacijos apie rekomenduojamus įrenginius. Už tinkamą įrenginių, pritvirtintų prie gaminio, naudojimą išimtinai atsako juo besinaudojantis asmuo. Netinkamai naudojant, galima apgadinti ar sugadinti įrenginį ar gaminį.

⚠ ĮSPĖJIMAS

Šis radijo imtuvas gali skleisti garsą tokiu lygiu, kuris gali kelti ilgalaikį pavojų klausai. Muzikos klausymas dideliu garsu bet kurį laikotarpį gali sukelti klausos netekimą dėl triukšmo. Kuo didesnis garsas, tuo greičiau jūs klausą gali patirti neigiamą poveikį.

AAA TIPO BATERIJŲ ĮDĖJIMAS / IŠĖJIMAS

Žr. 1 pav.

Prieš keičiant AAA tipo baterijas, patartina užsirašyti išsaugotus kanalus.

AAA baterijas turite pakeisti per 15 sekundžių. Jei baterijos nepakeičiamos ilgiau nei 15 sekundžių, panaikinami visi anksčiau atmintyje išsaugoti radijo imtuvo nustatymai bei juos reikės iš naujo suprogramuoti.

Visada senas baterijas keiskite naujomis šarminėmis baterijomis.

1. Išimkite baterijų paketą, jei jis įdėtas.
2. Atlaisvinkite baterijos dangtelio varžtą. Nuimkite dangtelį ir padėkite jį šalia.
3. Įdėkite dvi naujas AAA baterijas pagal poliariškumo žymas baterijos skyrelio viduje.

PASTABA: Tuo pačiu metu nenaudokite senų ir naujų baterijų. Nedėkite kartu šarminių, standartinių (anglies-cinko) ar įkraunamų (nikelio-kadmio) baterijų.

4. Pakeiskite ir varžtu pritvirtinkite baterijų lizdo dangtelį.

BATERIJŲ PAKETO ĮDĖJIMAS / IŠĖJIMAS

Žr. 2 pav.

Baterijos paketo instaliavimas

1. Įdėkite baterijų paketą į gaminį sulygiuodami briaunelę ant baterijų paketo su grioveliu baterijų lizde.
2. Prieš pradėdami naudoti prietaisą įsitinkinkite, kad akumuliatorių bloko fiksatoriai įstatyti į savo vietas, o akumuliatorių blokas patikimai įdėtas į prietaisą.
3. Paspauskite skląščius, kad išimtumėte baterijų paketą.

PASTABA: Nenaudojant radijo imtuvo, būtina išimti baterijų paketą. Jei akumuliatorių blokas ilgai paliekamas prijungtas, gali pradėti tekėti akumuliatorių skystis.

SKYSTŪJŲ KRISTALŲ EKRANAS

Žr. 3 pav.

Įdėjus baterijų paketą ir įjungus gaminį, skystųjų kristalų ekrane bus rodomas laikas, dažnis, režimas ir nustatymai. Išėmus baterijų paketą ir įdėjus AAA tipo baterijas, skystųjų kristalų ekrane bus rodomas tik laikas.

PASTABA: Skystųjų kristalų ekrano rodinų iliustracijose pateikti tik dažnių, kurie rodomi radijo imtuve, pavyzdžiai tikslūs dažniai, kuriuos galite pasirinkti ir kurių kanalų galite

klaudytis, nepateikti.

MENIU NARŠYMO MYGTUKAI



Gaminys įjungiamas ir išjungiamas, jo garsis valdomas, dažniai keičiami, režimai pasirenkami ir laikas nustatomas meniu naršymo mygtukais.

GAMINIO ĮJUNGIMAS IR IŠJUNGIMAS

Žr. 3 pav.

Paspauskite, jei norite įjungti ir išjungti gaminį 

PASTABA: Norint įjungti prietaisą, gali reikėti palaikyti mygtuką paspaudus iki 3 sekundžių. Tokiu atveju pakeiskite AAA akumuliatorius.

PASTABA: Kai prietaisas įjungtas, o akumuliatorių blokas įdėtas, skystųjų kristalų ekrane rodoma . Jei akumuliatoriai baigia išsikrauti, matysite mirksintį simbolį .

Taupant akumuliatorių energiją, prietaisas automatiškai persijungs į budėjimo režimą praėjus maždaug 1 valandai nuo jo išjungimo. Norėdami išjungti budėjimo režimą ir vėl įjungti prietaisą, paspauskite .

REŽIMO VALDIKLIS

Žr. 3 pav.

■ Spausdami **MODE** galite perjungti galimus režimus.

Galima rinktis iš keturių režimų:



- FM režimas
- AM režimas
- AUX režimas
- BLUETOOTH režimas

GARSO NUSTATYMAS

Žr. 3 pav.

Kai radijo imtuvas yra įjungiamas, jo garso nustatymas gražinamas į paskutinį nustatymą.

PASTABA: Jei AAA akumuliatoriai išimami iš prietaiso arba neįkrauti, automatiškai atkuriamas numatytasis garsumas.

- Garsą padidinti: 
- Garsą sumažinti: 



PASTABA: Norėdami greitai keisti garsumą, laikykite paspaudę  arba .

ATSARGIAI



Nerekomenduojama ilgai naudoti prietaisą maksimaliu garsumu nustaciau maksimalų žemųjų ir aukštųjų tonų lygį. Tai gali pakenkti prietaiso garsiakalbiams ir (arba) stiprintuvams.



FM/AM NUSTATYMAS

Žr. 3 pav.





Naudodamiesi  ir  nustatykite norimą radijo dažnį. Pasirinktas dažnis rodomas skystųjų kristalų ekrane.

Norint nustatyti dažnį rankiniu būdu:

Trumpai paspausdami  arba  (neužlaikydami) keiskite dažnį po vieną padalį.

1. Paspausdami ir paleisdami  nustatykite žemesnį dažnį.
2. Paspausdami ir paleisdami  nustatykite aukštesnį dažnį.

Norint nustatyti dažnį automatiškai:

1. Paspauskite ir palaikykite  arba  vieną sekundę, kad dažnis būtų reguliuojamas automatiškai.
2. Paspausdami  arba  galite sustabdyti paiešką ir pasirinkti dažnį.



Norėdami sumažinti trikdžius ar elektrinius trikdžius, sureguliuokite antenos padėtį arba padėkite gaminį aukščiau.

IŠANKSTINIO NUSTATYMO SAUGOJIMAS ATMINTYJE

Žr. 3 pav.

Atmintyje galima išsaugoti iki 20 iš anksto nustatytų radijo imtuvo dažnių. Galite išsaugoti net po 10 FM ir AM dažnių.

Dažnio saugojimas atmintyje:

1. Nustatykite į pageidaujamą FM ar AM dažnį.
2. Paspauskite ir laikykite **PRESET**, kol ekrane pradės mirksėti „MEMORY“ ir nustatytos padėties numeris.
3. Paspausdami  ir  pasirinkite nustatytos padėties numerį.

PASTABA: Yra po 10 iš anksto nustatytų FM ir AM padėčių Kiekvienoje iš anksto nustatytoje padėtyje galima išsaugoti tik vieną radijo stotį.

4. Paspausdami **PRESET** dar kartą išsaugokite dažnį.

Norint nustatyti iš anksto nustatytus parametrus (FM ar AM režimu):

- Paspausdami ir paleisdami **PRESET** iš eilės perjunkite nustatytų padėčių numerius ir susijusius dažnius.

EKVALAIZERIO FUNKCIJA

Norint nustatyti bosų ir (arba) diskanto nustatymus:

1. Paspauskite ir laikykite **MODE**, kol bus rodoma „b“ (žemieji tonai). Paspauskite dar kartą ir ekrane pasirodys simbolis „t“ (DISKANTO).



2. Spauskite arba , kol nustatysite norimą žemųjų arba aukštųjų tonų lygį (nuo -5 iki 5). Paspausdami **MODE** įrašykite pasirinkimą.

LAIKRODŽIO NUSTATYMAS

Žr. 3 pav.

Paspaudę **CLOCK**, galite 10 sekundžių matyti dažnį skaitmeniniame ekrane. Praėjus 10 sekundžių, ekrane bus vėl rodomas dabartinis laikas.

PASTABA: Bet kuriuo režimu numatytasis rodmuo yra laikas.

Laikrodžio nustatymas:

1. Paspauskite ir laikykite **CLOCK**, kol valandos vertė pradės mirksėti.
2. Paspausdami arba pasirinkite valandą.
3. Paspausdami ir paleisdami **CLOCK** užfiksokite valandos nuostatą. Minučių vertė mirksis.
4. Paspausdami arba pasirinkite norimą minutę.
5. Paspausdami ir paleisdami **CLOCK** dar kartą patvirtinkite laiką. Laikrodžio dabar yra nustatytas.

PASTABA: Jei AAA baterijos yra išimtos ar beveik išsikrovusios daugiau nei 15 sekundžių, laikrodžio nustatymai panaikinami. Išėjus 18 V bateriją nustatymai nepakeičiami.

PAGALBINIO VEIKIMO REŽIMAS

Žr. 3 - 4 pav.

Prietaisą galima naudoti kaip MP3 grotuvo, CD grotuvo, išmaniojo telefono, planšetinio kompiuterio ir kito muzikos leidimo įrenginio stiprintuvą.

Norėdami naudoti pagalbinio veikimo režimą:

1. Spauskite **MODE**, kol bus pažymėtas režimas AUX.
2. Prijunkite prie įrenginio papildomą laidą (komplekte nėra).
3. Kitą pagalbinio kabelio galą prijunkite prie pagalbinio įvesties prievado.

PASTABA:

- Kad girdėtumėte garsą pro garsiakalbius, išorinis įrenginys turi būti įjungtas ir veikti muzikos leidimo režimu.
- Prijungus prie radijo aparato, visus išorinio įrenginio valdiklius galima naudoti kaip paprastai.
- Pagalbinio kabeliu prijungto įrenginio garsumą galima reguliuoti to įrenginio garsumo valdikliais arba šio prietaiso mygtukais arba .
- Išjungus šį prietaisą, išorinis įrenginys nebus išjungtas.

- Papildomas laidas neatlieka įkrovimo funkcijos.

4. Išsamūs prijungto įrenginio valdymo nurodymai pateikiami įrenginio vadove, pridėtame prie įrenginio komplekto.

Išorinį įrenginį galima laikyti šio prietaiso dėkle.

PASTABA: Prietaiso dėklas negali apsaugoti išorinių įrenginių.

PASTABA: Pagalbinės išvesties prievadas AUX OUT skirtas tik išoriniams garsiakalbiams prijungti. Prie pagalbinio išvesties prievado nejunkite ausinių. Šio prievado garsumas nustatytas į maksimalų lygį, jo negalima sumažinti spaudžiant . Garsumą galima reguliuoti tik išoriniame garsiakalbyje. Kai radijo aparate nustatytas 0 garsumas, išorinis garsiakalbis bus nutildytas.

USB SKIRTO ĮKROVIMO LIZDO NAUDOJIMAS

Žr. 5 pav.

Specialus USB įkrovimo prievadas gali tiekti iki 2 A galią mobiliajam telefonui, MP3 grotuvui, planšetiniam kompiuteriui ar kitiems USB įrenginiams.

ATSARGIAI
Bandant įkrauti įrenginius, kuriems reikia stipresnės srovės nei 2 A, kyla pavojus sugadinti specialų USB įkrovimo prievadą ir (arba) įrenginį.

1. Prijunkite vieną USB laido (komplekte nėra) galą prie įrenginio su USB skirtu įkrovimo lizdu.
2. Kad prasidėtų įrenginio įkrovimas, kitą USB laido (komplekte nėra) galą junkite prie USB skirtu įkrovimo lizdu.

PASTABA: USB skirta įkrovimo lizdas atlieka tik maitinimo funkciją; jis neatlieka duomenų ryšio funkcijų.

Jei prietaisas veikia naudojamas akumuliatorius, specialus USB įkrovimo prievadas lieka veikti maždaug 1 valandą nuo prietaiso išjungimo. Jei prietaisas nenaudojamas praėjus šiam laikui, įkrovimas liausis. Norėdami atnaujinti darbą, įjunkite prietaisą.

ĮRENGINIŲ SU ĮDIEGTA „BLUETOOTH“ FUNKCIJA (KOMPLEKTE ŠIŲ ĮRENGINIŲ NĖRA) NAUDOJIMAS SU GAMINIŲ

Žr. 6 pav.

1. Spauskite **MODE**, kol bus pažymėtas režimas BLUETOOTH.

PASTABA:

- Perjungus į „BLUETOOTH“ režimą, gaminyje stengsis susisiekti su įrenginiu, kuriame įdiegta „BLUETOOTH“ funkcija, ir skystųjų kristalų ekrane įsizižės simbolis
- Gaminyje automatiškai stengsis susijungti su paskutiniu įrenginiu, su kuriuo buvo susietas. Jeigu ryšio nepavyksta nustatyti per penkias sekundes,

EN
FR
DE
ES
IT
NL
PT
DA
SV
FI
NO
RU
PL
CS
HU
RO
LV
LT
ET
HR
SL
SK
BG
UK
TR
EL



gaminys susijungs su kitais įrenginiais, kuriuose įdiegta „BLUETOOTH“ funkcija.

- Norint susieti su prietaisu, įrenginiai su įjungta BLUETOOTH funkcija turi būti 10 m (30 pėdų) atstumu nuo prietaiso, juose turi būti nustatytas paieškos / skenavimo režimas.

2. Norėdami susieti įrenginį su gaminiu, iš įrenginių su galimais „BLUETOOTH“ signalais sąrašo pasirinkite „Ryobi Stereo“ Sujungimui nereikalingas slaptažodis ar PIN.



PASTABA:

- Įrenginį sėkmingai susijus su radijo imtuvu, simbolis **bC** liausis mirksėjęs.
- Įrenginį susiejus su gaminiu, informacija apie prisijungimą prie įrenginio išsaugom radijo imtuvo atmintyje.

3. Paspausdami  ir  galite perjungti į ankstesnį arba kitą kūrinį, kai garsas transliuojamas iš BLUETOOTH įrenginio.

4. Paspausdami ir paleisdami **PRESET** galite paeiliui pristabdyti ir vėl leisti garsą.

PASTABA:

- Šių valdiklių negali palaikyti įrenginys su „BLUETOOTH“ funkcija ir taikomoji programėlė.
- Visus įrenginio su „BLUETOOTH“ valdiklius galima įprastai naudoti, kai įrenginys susietas su gaminiu.
- Su prietaisu susieto įrenginio garsumą galima reguliuoti to įrenginio garsumo valdikliais arba spaudžiant  ar  prietaise.

5. Paspauskite ir palaikykite **PRESET**, jei norite atjungti visus BLUETOOTH įrenginius.

PASTABA: Atjungus įrenginį, skystųjų kristalų ekrane pradės mirksėti simbolis **bC** ir gaminys pradės ieškoti kito įrenginio.

NULENKIAMAS LANKSTUSIS FM IMTUVAS

Žr. 7 pav.

Kad trikdžiai ar elektriniai trikdžiai būtų kuo mažesni, ištempkite anteną arba padėkite gaminį aukščiau. Nenaudojant, antena sulankstoma, kad nekliūtų.

PRIEŽIŪRA

⚠ ĮSPĖJIMAS

Perforatoriaus jokių būdu negalima jungti į maitinimo šaltinį montuojant dalis, reguliuojant, valant, atliekant priežiūros darbus ar jo nenaudojant. Atjungus perforatorių, jis nepasileis atsiktinai: atsiktinai pasileidęs, šis įrankis gali sunkiai sužaloti.

- Valydami plastikines detales, nenaudokite tirpiklių. Komerciniai tirpikliai lengvai pažeidžia daugelį

plastikinių detalių ir juos naudojant galima pažeisti plastikines detales. Valydami purvą, dulkes, tepalus, alyvas ir t.t., naudokite švarius šluostes.

⚠ ĮSPĖJIMAS

Stabdžių skysčiai, gazolinai ir benzino produktai, skvarbiuos alyvos ir pan. jokių būdu negali patekti ant plastiko dalių. Juose yra chemikalų, kurie gali sugadinti, pažeisti arba susilpninti plastiką.

Atliekant techninės priežiūros darbus, galima naudoti tik gamintojo atsargines dalis. Kitų detalių naudojimas gali sukelti pavojų ar sugadinti įrankį.

ŽENKLAI



Saugos perspėjimas



Prieš pradėdami naudoti šį prietaisą, prašome atidžiai perskaityti šias instrukcijas.



Prie pagalbinių išvesties prievado nejunkite ausinių.

Neišmeskite senų akumuliatorių, elektros ir elektroninės įrangos atliekų kartu su nerūšiuotomis komunalinėmis atliekomis.

Seni akumulatoriai, elektros ir elektroninės įrangos atliekas privaloma surinkti atskirai.

Senos baterijos, akumulatoriai ir šviesos šaltinių atliekos turi būti pašalinti iš įrangos.

Kur rasti surinkimo ir perdirbimo punktą ir kaip tinkamai utilizuoti seną įrenginį, kreipkitės į vietos valdžios įstaigą ar pardavėją.

Atsižvelgiant į vietos teisės aktus, mažmenininkai gali būti įpareigoti nemokamai priimti atgal senus akumulatorius ir elektros bei elektroninės įrangos atliekas.

Prisidėdami prie pakartotinio senų akumuliatorių ir elektros bei elektroninės įrangos atliekų panaudojimo ir perdirbimo padedate mažinti žaliavų poreikį.

Senuose akumulatoriuose, ypač tuose, kuriuose yra ličio, elektros bei elektroninės įrangos atliekose yra vertingų ir perdirbimui tinkamų medžiagų, kurios gali turėti neigiamą poveikį aplinkai ir žmonių sveikatai, jei nėra šalinamos aplinkai nekenksmingu būdu.

Ištrinkite senuose prietaisuose esančius asmens duomenis, jei tokių buvo.



- EN
- FR
- DE
- ES
- IT
- NL
- PT
- DA
- SV
- FI
- NO
- RU
- PL
- CS
- HU
- RO
- LV
- LT**
- ET
- HR
- SL
- SK
- BG
- UK
- TR
- EL

Raadio konstrueerimisel on peaaesmärgiks olnud toote ohutus, tootlikkus ja töökindlus.

OTSTARBEKOHANE KASUTAMINE

Seade on ette nähtud järgmisteks otstarveteks:

- FM/AM raadio, MP3-mängija või muude muusikaseadmete kuulamine,
- USB-liitmikuga seadmete laadimine,
- heli voogedastus BLUETOOTH-sidet võimaldavatest seadmetest.

Ärge kasutage seadet ühelgi muul viisil kui mainitud sihtotstarbeks.

OHUTUSE ÜLDESKIRJAD

⚠ HOIATUS

Lugege kõik ohuhoiatused ja juhised läbi. Hoiatuse ja juhiste eiramise puhul on oht saada elektrilööki või raskeid kehavigastusi ning/või põhjustada tulekahju.

- Ärge kasutage seadet vee lähedal.
- Puhastage ainult niiske lapiga. Ärge mingil juhul kasutage seadme puhastamiseks pidurivedelikke, bensiini, naftasaaduste-põhiseid puhastusvahendeid ega mingeid lahusteid. Selle juhise järgimine vähendab plastkorpuse kahjustumise riski.
- Ärge tõkestage õhutusavasid. Paigalduskoht peab vastama tootja juhistele.
- Ärge paigaldage seadet suletud ruulisse või püstakusse, kus pole piisavat õhuvahetust. Hoidke muid esemeid vähemalt 5 cm kaugusel.
- Ärge pange seadet soojusallikate, näiteks radiaatorite, kütetorustike, ahjude ega muude soojust kiirgavate seadmete lähedusse (kaasa arvatud võimendid).
- Kasutage ainult tootja poolt ette nähtud lisaseadiseid ja tarvikuid.
- Jätke kõik hooldustoimingud väljaõppinud töötajate teha. Kui seade on mingil viisil vigastatud, sellele on tilkunud vedelik või mõni ese on sellele peale kukkunud, see on jäänud vihma kätte või olnud niiskes kohas või kui seade ei tööta tavapäraselt, siis vajab see hooldust.
- Kasutage hooldamisel ainult tootja originaalvaruosi, tarvikuid ja lisaseadiseid. Juhinduge käesoleva kasutusjuhendi hooldust käsitlevatest juhistest. Mittelubatud osade kasutamisel või hooldusjuhiste eiramisel on risk saada kehavigastust.
- Õppige oma toodet tundma Lugege kasutusjuhend tähelepanelikult läbi. Õppige tundma seadme kasutusalasid ja piiranguid ning nendega seotud eriohtusid. Juhiste jälgimine vähendab elektrilöögi, tulekahju ja raske kehavigastuse ohtu.

- Ärge kasutage suruõhutoõriistu plahvatusohtlikes keskkondades, näiteks kergestisüttivate vedelike ja gaaside läheduses ega tolmuses kohas. Elektritööriistad tekitavad sädemeid, mis võivad tolmuga või aurude süüdata.

ELEKTRIOHUTUS

- Akutoitega seadet, millele on aku sisse ehitatud või millel on eraldi akupakett, tuleb laadida ainult selleks ette nähtud akulaadijaga. Akule mittesobiva laadija kasutamine võib põhjustada tulekahju.
- Kasutage akutoitega seadet ainult selleks ettenähtud akupakettidega. Muude akude kasutamine võib põhjustada tulekahju.
- Kasutage 18-voldist liitiumioonakupaketti.

⚠ HOIATUS

Sellisel juhul võib aku plahvatada. Asendamisel kasutage vaid sama tüüpi või samaväärseid patareid.

ISIKUKAITSE

- Ärge kasutage raadiot muusika või muude helisaadete kuulamiseks masina juhtimise ajal. Selle hoiatuse eiramine võib põhjustada teile tõsiseid kehavigastusi.
- Raadio poolt väljastav heli võib olla tasemel, mis on pikaajaliselt kuulmist kahjustav. Väga valju muusika kuulamine ükskõik mis aja vältel võib põhjustada kuulmiskaotuse. Mida valjem on heli, seda vähem aega võib kuluda teie kuulmise kahjustumisele.

TÕÕRIISTA KASUTAMINE JA KORRASHOID

- Sel ajal kui akupakett ei ole kasutusel, hoidke seda eemal metallsemetest nagu kirjaklambrid, mündid, võtmed, naelad, kruvid ja muudest väikestest metallobjektidest, mis võivad akuklemmid lühistada. Akuklemmide lühistamine võib põhjustada sädemeid, põletust või tulekahju.
- Hoidke masin kuiv ning puhas õlist ja määrdest. Kasutage seadme puhastamiseks riidelappi.
- Akutoitega seadmeid ei pea pingestamiseks vooluvõrgu pistikupessa ühendama – need on pingele all kogu aeg. Akutoitega seadme kasutamisel või selle tarvikute vahetamisel olge võimaliku ohu vältimiseks väga ettevaatlik. Juhiste jälgimine vähendab elektrilöögi, tulekahju ja raske kehavigastuse ohtu.
- Ärge jätke akusid või toiteelemente lahtise tule lähedusse või kuumale kohale. Selle juhise järgimine vähendab plahvatus- ja võimaliku kehavigastuse ohtu.
- Ärge akupaketile lööge, ärge laske seda maha kukkuda ega vigastage muul moel. Ärge kasutage akut või laadijat, mis on maha kukkunud või tugeva löögi saanud. Vigastatud aku võib plahvatada. Andke mahakukkunud või vigastatud aku kohe üle jäätmekäitlusettevõttele.
- Aku võib süüteallika toimel, näiteks süüteeleegist



plahvatada. Raske kehavigastuse vältimiseks ärge kasutage akutoitega seadet kunagi lahtise leegi läheduses. Plahvatavast akust võivad tükiid ja kemikaalid välja paiskuda. Kokkupuutumisel peske need veega maha.

- Ärge laadige akut niiskes või märjas kohas. Selle juhise järgimine vähendab elektrilöögi ohtu.
- Parimate laadimistulemuste saavutamiseks peab laadimiskoha temperatuur olema vahemikus 10 °C kuni 38 °C. Raske kehavigastuse ohu vähendamiseks ärge hoidke akut väljas või autos.
- Ettearvamatute olukordade tekkimise risk töötamisel temperatuuril alla 0°C või üle 40°C.
- Aku kasutamisel äärmuslikes tingimustes või piirtemperatuuridel võib aku lekkima hakata. Kui akuvedelik satub nahale, siis peske see vee ja seebiga maha. Kui akuvedelik satub silma, loputage silmi vähemalt 10 minuti jooksul puhta veega ja pöörduge seejärel viivitamatult arsti poole. Selle juhise järgimine vähendab raske kehavigastuse ohtu.
- Kehavigastuse ja elektrilöögi ohu vähendamiseks ei tohi raadiot lasta kasutada väikelastel ega hoida neile kättesaadavas kohas.
- Hoidke käesolev juhend alles. Lugege juhend aeg-ajalt uuesti läbi ja kasutage seda teiste juhendamiseks, kes võivad seda tööriista kasutada. Kui tööriista välja laenate, siis andke käesolev kasutusjuhend kaasa.
- Ärge pange kasutatud akupakette majapidamisjäätmete hulka ega püüdke neid põletada. Viige aku ohtlike jäätmete utiliseerimis-/kogumiskohta.
- Seade ei tohi kokku puutuda veetilkade ega -pritsmetega, samuti ei tohi sellele asetada vedelikuga täidetud esemeid (nt vaasid).
- Akud või patareid ei tohi kokku puutuda liigse kuumusega (nt päikesepaiste, tuli jne).
- Seadme vooluvõrgust lahtiuhendamiseks tõmmatakse pistik pistikupesast välja. Pistikupesaga peab olema hõlpsasti ligipääsetav.

AKU LISAOHUTUSJUHISED

⚠ HOIATUS

Lühisest põhjustatud tuleohtu, vigastuste või toote kahjustuste vältimiseks ärge kastke tööriista, vahetusakut ega laadimisasetet vedelikku ning jälgige, et vedelikke ei tungiks seadmetesse ega akusse. Korrodeeruvad või elektrit juhtivad vedelikud, nagu soolvesi, teatud kemikaalid ja pleegitusained või pleegitusaineid sisaldavad tooted, võivad põhjustada lühisid.

- Valet tüüpi aku kasutamine võib kahjustada turvakaitset.
- Aku utiliseerimine tules või kuumas ahjus või selle

mehaaniline purustamine võib kaasa tuua plahvatuse.

- Ärge jätke akut väga kõrge temperatuuriga kohta; aku võib plahvatada või sellest võib lekkida kergestisüttivat vedelikku või gaasi.
- Äärmiselt madala õhurõhu korral võib aku plahvatada või sellest võib lekkida kergestisüttivat vedelikku või gaasi.

LIITIUMAKUDE TEISALDAMINE

Akude transportimisel juhendage kasutuskohas kehtivatest ja riiklikest määrustest ja eeskirjadest.

Akude transportimisel allettevõtjate poolt järgige kõiki spetsiaalseid pakkimise ja tähistamise nõudeid. Veenduge, et akud ei satu kokkupuutesse teiste akude ega voolu juhtivate materjalidega, transportimise ajal kaitske klemme voolu mittejuhtivate isoleerkatete või teibiga. Ärge transportige pragunenud või lekkivaid akusid. Küsige lisateavet transportettevõttelt.

ÕPPIGE OMA TOODET TUNDMA

Vt lk 175.

1. AAA-patareid
2. Kokkukäiv FM-vastuvõtja
3. Puutelülitid
4. Kandehoidik haardepinnaga käepide
5. Seadme alus
6. Aku ühenduspesa
7. Akupesa kaas
8. Kõlarid
9. Lisaväljundpesa
10. Tagantvalgustusega LCD-ekraan
11. USB-laadimisepesa
12. Lisasisendpesa
13. Patareipesa
14. Poldid
15. Aku
16. Lukustid
17. Kella seadmise nupp
18. Režiimivaliku ekraan
19. Akunäidik
20. On/off-nupp (sisse/välja)
21. Jaamahäälestuse nupp
22. Helitugevuse nupud
23. Sageduse skaneerimise nupud
24. Režiimivaliku nupp
25. Bassihelide näit
26. Kõrgete toonide näit
27. Välisseade (pole kaasas)
28. USB-kaabel (pole kaasas)
29. Lisapistik



KOKKUPANEK

⚠ HOIATUS

Ärge kasutage seadet, kui see pole lõplikult paigaldatud, mõni osa puudub või on vigastatud. Ebaõigesti paigaldatud, puudulikult kokku pandud, vigastatud või puudevate osadega seadme kasutamine võib põhjustada raske kehavigastuse.

⚠ HOIATUS

Ärge püüdke ümber ehitada ega luua lisaseadmeid, mida pole soovitatud selle tööriistaga koos kasutada. Igasugune konstruktsiooni muutmine või ümberehitamine on väärkasutamine ja põhjustab ohtliku olukorra, mis võib tekitada raske kehavigastuse.

KASUTAMINE

⚠ HOIATUS

Ärge lubage sellel, et tunnete seda toodet, muuta teid hooletuks. Pidage meeles, et hetkeline hooletus, võib olla piisav tõsise vigastuse tekitamiseks.

⚠ HOIATUS

Võtke akupakett seadmest alati siis välja, kui te osi paigaldate, puhastate või ei kasuta. Aku eemaldamine väldib akutoitega seadme tahtmatu sisselülitumise, mis võib põhjustada raske kehavigastuse.

⚠ HOIATUS

Seade pole veekindel. Ärge laske seda vedeliku sisse. Selle nõude eiramine võib põhjustada tõsise kehavigastuse.

ETTEVAATUST

Juhinduge lisaseadmete ja tarvikute kasutamisel nende kasutusjuhenditest. Kõikide seadmete nõuetekohane kasutamine on kasutaja ainuvastutusel. Seadiste või seadmete nõuetevastane kasutamine võib neid vigastada.

⚠ HOIATUS

Raadio poolt väljastav heli võib olla tasemel, mis on pikaajaliselt kuulmist kahjustav. Väga valju muusika kuulamine ükskõik mis aja vältel võib põhjustada kuulmiskaotuse. Mida valjem on heli, seda vähem aega võib kuluda teie kuulmise kahjustumisele.

AAA SUURUSES TOITEELEMENTIDE PAIGALDAMINE/ EEMALDAMINE

Vaata joonist 1.

Enne AAA-toiteelementide asendamist on soovitatav

kirjutada üles salvestatud sagedused.

AAA-patareide paigaldamiseks on aega 15 sekundit. Kui patareid 15 sekundi jooksul ei asendata, siis kaotatakse kõik varem salvestatud raadio mälusätted ja need on vaja uuesti programmeerida.

Kasutage asendamisel vaid uusi leelispatareid.

1. Kui akupakett on oma kohal, siis võtke see välja.
2. Lõdvendage akupesa katte kruvid. Võtke kate ära ja pange kõrvale.
3. Pange kohale kaks uut AAA-patareid vastavalt patareipesas olevatele polaarsusmärgistele.
MÄRKUS: Ärge kasutage samaaegselt vanu ja uusi patareid. Ärge kasutage koos leelispatareid, tavapatareid (süsinik-tsink) ja akusid (nikkel-kaadmium).
4. Pange akupesa kaas oma kohale tagasi ja keerake kruvid kinni.

AKUPAKETI PAIGALDAMINE/EEMALDAMINE

Vaata joonist 2.

Aku paigaldamine

1. Pange akupakett seadmesse sisse, ühitades akul asuva ribi akupesa soonega.
2. Enne seadme sisselülitamist veenduge, et aku on klõpsuga paika läinud ja kindlalt kinnitunud.
3. Vajutage lukustitele, et akupakett vabastada.

MÄRKUS: Võtke akupakett alati raadiost välja kui see pole kasutusel. Ühendatud aku võib pikemaajalise seisemajäämise korral tühjeneda.

LCD-NÄIDIK

Vaata joonist 3.

Kui akupakett on paigaldatud ja seade on sisse lülitatud asendis (ON), näitab LCD-näidik kellaega, jaama sagedust, režiimi ja sätteid. Kui akupakett on välja võetud ja AAA-toiteelemendid on paigaldatud, näitab LCD-näidik ainult kellaega.

MÄRKUS: Kasutusjuhendis näidatud LCD-näidiku piltidel on ainult jaamade sageduste näited, mida te raadiol võite näha ja need pole täpsed sagedused, mida saate kuulamiseks valida.

MENÜÜ NAVIGEERIMISNUPUD

Kasutage menüü navigeerimisnuppe seadme sisse- välja lülitamiseks, valjuse reguleerimiseks, sageduste vahetamiseks, lülitamiseks režiimide vahel ja kellaaja seadistamiseks.

SEADME SISSE JA VÄLJA LÜLITAMINE

Vaata joonist 3.

Vajutamisel lülitub seade sisse ja välja

MÄRKUS: Seadme käivitamiseks võib osutada vajalikuks hoida nuppu all kuni 3 sekundit. Sel juhul tuleb AAA-patareid välja vahetada.

MÄRKUS: Kui seade on sisse lülitatud ja aku on paigaldatud, ilmub LCD-ekraanile . Kui patarei tühjeneb, hakkab ekraanil vilkuma .

Aku säästmiseks läheb seade umbes 1 tund pärast väljalülitamist automaatselt puhkerežiimi. Puhkerežiimist väljumiseks ja seadme taaskäivitamiseks vajutage .

REŽIIMIVALITS

Vaata joonist 3.

- Saadavaolevate režiimide vahel liikumiseks vajutage **MODE**.

Võimalik on valida järgmise nelja režiimi vahel:

- FM-režiim
- AM-režiim
- AUX-režiim
- BLUETOOTH-režiim

HELITUGEVUSE REGULEERIMINE

Vaata joonist 3.

Kui raadio on sisse lülitatud, siis taastub viimati seadistatud helitugevuse tase.

MÄRKUS: AAA-patareide seadmest väljavõtmise või tühenemise korral taastuvad helitugevuse vaikeseaded.

- Helitugevuse tõstmine.
- Helitugevuse langetamine..

MÄRKUS: Helitugevuse kiireks muutmiseks hoidke või all.

ETTEVAATUST

Ärge kasutage seadet pikemat aega maksimaalsel helitugevusel, nii et bassid ja kõrged toonid on maksimumtasemel. See võib kahjustada seadme kõlareid ja/või võimendeid.

FM/AM HÄÄLESTAMINE

Vaata joonist 3.

Soovitud raadiosageduse häälestamiseks kasutage ja . Valitud sagedus ilmub LCD-ekraanile.

Raadiojaama käsitsi häälestamine:

Ühe sageduse kaupa häälestamiseks vajutage korra või (kuid ärge hoidke all).

1. Madalamale sagedusele minekuks vajutage korra .

2. Kõrgemale sagedusele minekuks vajutage korra .

Raadiojaama automaatne häälestamine:

1. Sageduse automaatseks häälestamiseks hoidke üks sekund all või .
2. Skaneerimise peatamiseks ja sageduse valimiseks vajutage või .

Raadiohäirete või elektrilise müra vähendamiseks muutke antenni asendit või paigutage seade kõrgemasse kohta.

EELHÄÄLESTUSTE SALVESTAMINE MÄLUS

Vaata joonist 3.

Mälufunktsiooni abil saab salvestada kuni 20 eelhäälestatud raadio sagedust. Teil on võimalik salvestada kuni 10 sagedust nii FM kui AM režiimis.

Sageduse salvestamine mälus.

1. Häälestamine FM või AM sagedustele.
2. Vajutage ja hoidke all **PRESET**, kuni ekraanil hakkavad vilkuma "MEMORY" ja häälestatud positsiooni number.
3. Häälestatud positsiooninumbri valimiseks vajutage ja .

MÄRKUS: FM režiimis on 10 ja AM režiimis on 10 eelhäälestatud positsiooni. Igale eelhäälestuse psotsioonile saab salvestada ainult ühe jaama.

4. Sageduse salvestamiseks vajutage uuesti **PRESET**.

Eelhäälestatud jaamade valimine (FM ja AM režiim):

- Häälestatud positsiooninumbrite ja nendega seotud sageduste vahel liikumiseks vajutage korra **PRESET**

EKVALAISERI KASUTAMINE

Bassi ja/või tämbri reguleerimiseks tehke järgmist.

1. Vajutage ja hoidke all **MODE**, kuni ekraanile ilmub "b" (BASS). Uuesti vajutamisel kuvatakse "t" (TREBLE).
2. Vajutage või , kuni soovitud basside või kõrgete toonide tase (-5 kuni 5) on saavutatud. Valiku salvestamiseks vajutage **MODE**.

KELLA SEADISTAMINE

Vaata joonist 3.

Sageduse 10 sekundiks digiekraanile ilmumiseks vajutage **CLOCK**. 10 sekundi pärast läheb ekraan tagasi kellaajanäidule.

MÄRKUS: Kõikides režiimides kuvatakse vaikimisi kellaageg.



Kella seadistamine.

1. Vajutage ja hoidke all **CLOCK**, kuni viilkuma hakkab tuginäit.
2. Tunni valimiseks vajutage või .
3. Tunniseade lukustamiseks vajutage korra **CLOCK**. Viilkuma hakkab minutinäit.
4. Soovitud minutinäidu valimiseks vajutage või .
5. Kellaaja kinnitamiseks vajutage veel korra **CLOCK**. Kell ei ole häälestatud.

MÄRKUS: Kui AAA-patareid on välja võetud või kui pinge on kadunud üle 15 sekundi, siis lähevad kellaaja sätted kaduma. Aku 18 V eemaldamine sätteid ei mõjuta.

LISAREŽIIM

Vaata joonist 3 - 4.

Seadet saab kasutada MP3- ja CD-mängijate, nutitelefonide, tahvelarvutite ja muude muusikaesitusseadmete võimendina.

Lisarežiimi kasutamine:

1. Vajutage **MODE**, kuni esile on tõstetud lisarežiim (AUX).
2. Ühendage lisaseadme juhe (pole komplektis) raadiole.
3. Ühendage lisakaabli teine ots lissisendi pistikuga.

MÄRKUS:

- Kõlaritest heli kuulmiseks peab väline seade olema sisse lülitatud ja esitusrežiimis.
- Raadioga ühendatud välise seadme kõiki juhtelemente saab kasutada tavalisel viisil.
- Lisakaabliga ühendatud seadme helitugevust saab reguleerida selle seadme helitugevuse juhtelemendi või toote või abil.
- Seadme väljalülitamine ei lülita välja välist seadet.
- Lisatarviku kaabel ei võimalda laadimist.

4. Ühendatud lisaseadme kasutamise juhised on lisaseadme komplektis olevas kasutusjuhendis.

Seadme alust võib kasutada välise seadme hoidmiseks.

MÄRKUS: Seadme alus ei hoia välist seadet paigal.

MÄRKUS: AUX OUT-pesa on mõeldud ainult väliste kõlarite ühendamiseks. Ärge ühendage lisaväljundi (AUX OUT) pesa kõrvaklappe. Selle pesa helitugevus on reguleeritud maksimumtasemele ja vajutamine seda ei alanda . Helitugevust saab reguleerida ainult välistest kõlaritest. Kui raadiolt on helitugevuseks seatud 0, on väline kõlar tumm.

ERIOTSTARBELISE USB-LAADIMISPESA KASUTAMINE.

Vaata joonist 5.

USB-laadimispesa annab kuni 2 A voolu mobiiltelefoni, MP3-mängija, tahvelarvuti või mõne muu USB-seadme jaoks.

ETTEVAATUST

Üle 2 A võimsusega seadmete laadimine kahjustab USB-laadimispesa ja/või -seadet.

1. Ühendage USB-kaabli (pole komplektis) üks ots oma USB-liitmikuga seadmele.
2. Ühendage USB-kaabli (pole komplektis) teine ots USB-laadimispesale, et alustada seadme laadimist.

MÄRKUS: Eriotstarbeline USB-laadimispesa annab ainult voolu, siis ei võimalda see mingit andmeedastust.

Seadme akutoitel kasutamise korral toimib USB-laadimispesa veel umbes 1 tund pärast seadme väljalülitamist. Kui seadet selle aja lõppemisel sisse ei lülitata, laadimine lakkab. Laadimise jätkamiseks lülitage seade sisse.

BLUETOOTH-IGA LISASEADME (POLE KOMPLEKTIS) KASUTAMINE RAADIOGA.

Vaata joonist 6.

1. Vajutage **MODE**, kuni esile on tõstetud BLUETOOTH-režiim.

MÄRKUS:

- Kui seade on lülitatud BLUETOOTH-i režiimi, siis hakkab see otsima BLUETOOTH-sidet võimaldavat seadet ja LCD-näidikul kuvatakse **bt**.
- Seade püüab automaatselt hakata ühendama end seadmega, millega see oli viimati paari seotud. Kui viie sekundi jooksul ühendust ei saada, on seade saadaval teistele BLUETOOTH-sidet võimaldavatele seadmetele.
- BLUETOOTH-seadmed peavad asuma tootest 10 m raadiuses ja olema seatud otsingu-/skaneerimisrežiimile.

2. Valige lisaseadme BLUETOOTH-signaali loendist "Ryobi Stereo", et lisaseade ja raadio paari siduda. Ühendamiseks ei ole vaja ei parooli ega PIN-koodi.

MÄRKUS:



- Kui lisaseade on edukalt raadioga paari seotud, lõpetab **bt** viilkumise.
- Kui lisaseade on raadioga paari seatud, siis see lisaseade salvestatakse raadio mälu.

3. Vajutage ja , et minna BLUETOOTH-seadmest audio edastamisele eelmise või järgmise raja juurde.

4. Audios pausi tegemise ja esitamise vahel liikumiseks vajutage korra **PRESET**.



MÄRKUS:

- Nende nuppude kasutamine ei ole toetatud BLUETOOTH-sidet võimaldavatel seadmetel ja rakendustel.
- Kõiki BLUETOOTH-sidet võimaldava seadme juhtseadiseid saab kasutada tavapärastel sel ajal kui need on raadioga paari seotud.
- Tootega ühendatavate seadmete helitugevust saab reguleerida selle seadme helitugevuse juhtleemendiga või vajutades tootel  või .

5. Kõigi BLUETOOTH-seadmete lahtiühendamiseks vajutage **PRESET** ja hoidke all.

MÄRKUS: Kui lisaseade on lahti ühendatud, hakkab LCD-näidikul  vilkuma ja raadio hakkab otsima teist lisaseadet.

KOKKUKÄIV PAINDUV FM-VASTUVÕTJA

Vaata joonist 7.

Raadiohäirete või elektrilise müra vähendamiseks tõmmake antenn välja või paigutage seade kõrgemasse kohta. Kui te antenni ei pea kasutama, voltige see alla, et see teie liikumist ei häiriks.

HOOLDUS

HOIATUS

Seade ei tohi mingil juhul olla toitepinge all sel ajal kui kinnitate selle osi, teete reguleerimistoiminguid, puhastate või hooldate seadet ning siis kui seda ei kasutata. Seadme elektrivõrgust lahtiühendamine väldib selle tahtmatu käivitumise, mis võib põhjustada raske kehavigastuse.

- Vältige plastosade puhastamisel lahustite kasutamist. Enamik plaste on tundlikud erinevate kaubandusvõrgust saadaolevate lahustite suhtes ja võivad nende mõjul oma omadusi kaotada. Mustusest, tolmust, õlist, määrdest jne puhastamiseks kasutage puhast riidelappi.

HOIATUS

Ärge laske plastosadel mitte mingil juhul sattuda kokkupuutesse auto pidurivedeliku, bensiini, bensiinipõhiste toodete, immutusõlidega või muude samalaadsete vedelikega. Kemikaalid võivad kahjustada, nõrgendada või hävitada plastiku, mis võib omakorda põhjustada vigastusi kasutajale.

Kasutage hooldamisel ainult tootja originaalvaruosi. Muude osade kasutamine võib tekitada ohuolukorra ja põhjustada seadme vigastumise.

SÜMBOLID



Ohuhoiatus



Lugege enne masina kasutamist juhised hoolikalt läbi.



Ärge ühendage lisaväljundi (AUX OUT) pesa kõrvaklappe.

Ärge kõrvaldage kasutatud patareisid ning elektri- ja elektroonikaseadmete jäätmeid sortimata olmejäätmetena. Kasutatud patareisid ning elektri- ja elektroonikaseadmete jäätmed tuleb koguda eraldi.

Patareijäätmed, akujäätmed ja jäätmetest valgusallikad tuleb seadmetest eemaldada.

Taaskasutusnõuannete ja kogumispunktiga seotud teabe saamiseks pöörduge kohaliku omavalitsuse või edasimüüja poole.

Kohalike eeskirjade kohaselt võib jaemüüjatel olla kohustus kasutatud patareisid ning elektri- ja elektroonikaseadmete jäätmed tasuta tagasi võtta.

Teie panus patareide ning elektri- ja elektroonikaseadmete jäätmete korduskasutamisse ja ringlussevõttu aitab vähendada toorainete nõudlust.

Patareijäätmed, mis sisaldavad eelkõige liitiumi, ning elektri- ja elektroonikaseadmete jäätmed sisaldavad väärtuslikke ja ringlussevõetavaid materjale, mis võivad keskkonda ja inimeste tervist kahjustada, kui neid ei kõrvaldata keskkonnasäästlikul viisil.

Olemasolul kustutage jäätmeseadmest isikuandmed.



U razvoju ove vašeg radia dati su maksimalni prioriteti sigurnosti, performansama i pouzdanosti.

NAMJENA

Proizvod je namijenjen za:

- slušanje FM/AM radija, MP3 svirače i druge audio uređaje
- punjenje uređaja s omogućenim USB-om
- slušanje audia s uređaja s omogućenim BLUETOOTH

Nemojte koristiti proizvod na bilo koji drugi način od onog za koji je namijenjen.

OPĆA SIGURNOSNA PRAVILA

⚠ UPOZORENJE

Pročitajte sva sigurnosna upozorenja i sve upute. Nepridržavanje upozorenja i uputa navedenih u nastavku može dovesti do električnog udara, požara i/ili ozbiljnih tjelesnih ozljeda.

- Nemojte koristiti proizvod pored vode.
- Čistite samo sa suhom krpom. Nikada ne koristite tekućine za kočnice, benzin, proizvode na bazi benzina ili neka druga otapala za čišćenje uređaja. Slijedite li ovo pravilo smanjit ćete opasnost od gubitka kontrole i trošenja plastike kućišta.
- Nemojte blokirati nikakve otvore za ventilaciju. Instalirajte u skladu s uputama proizvođača.
- Nemojte postavljati proizvod u zatvorena kućišta ili u nizove bez pravilne ventilacije. Omogućite minimalnu udaljenost od 5 cm ob bilo kakvog stranog predmeta.
- Nemojte postavljati pored bilo kojih izvora topline poput radijatora, grijalica, peći ili drugih proizvoda (uključujući pojačivače) koji proizvode toplinu.
- Koristite samo priključke i dodatne pribore određene od proizvođača.
- Pogledajte sve servise za kvalificirano servisno osoblje. Servisiranje je potrebno kada je proizvod oštećen na neki način, tekućina je prolivena ili su predmeti pali u proizvod, proizvod je izložen kiši ili vlazi, ne radi normalno ili je pao.
- Koristite samo originalne zamjenske dijelove, dodatni pribor i priključke od proizvođača kada servisirate proizvode. Slijedite upute u odjeljku za održavanje ovog priručnika. Korištenje neodobrenih dijelova ili nepoštivanje uputa o održavanju može izazvati opasnost od ozljeda.
- Upoznajte svoj proizvod Pažljivo pročitajte upute za uporabu. Saznajte primjenu i ograničenja uređaja kao i određene potencijalne opasnosti vezane za ovaj uređaj. Tako ćete izbjeći opasnost od strujnog udara, požara i teških ozljeda.

- Nemojte rukovati električnim alatima u eksplozivnim atmosferama poput onih u kojima su prisutne zapaljive tekućine, plinovi ili prašina. Električni alati stvaraju iskre koje mogu zapaliti prašinu ili pare.

ELEKTRIČNA SIGURNOST

- Uređaji s ugrađenim baterijama ili odvojenim baterijama moraju se puniti samo pomoću specificiranog punjača za baterije. Punjač koji može biti prikladan za jednu vrstu baterija može dovesti do opasnosti od požara kada se koristi s drugom baterijom.
- Koristite uređaje na baterije samo s posebno naznačenim baterijama. Korištenje bilo kojih drugih baterija dovodi do opasnosti od požara.
- Koristite baterije od 18 V baterije.

⚠ UPOZORENJE

Ako baterija nije pravilno zamijenjena postoji opasnost od eksplozije. Zamijenite samo s istom ili ekvivalentnom vrstom.

OSOBNNA SIGURNOST

- Nemojte koristiti radio za slušanje glazbe ili audio programa tijekom rada sa strojevima. Ako to činite možete uzrokovati ometanja koja mogu dovesti do ozbiljnih osobnih ozljeda.
- Ovaj radio može proizvesti razinu buke koja dugotrajnim slušanjem može biti opasna. Slušanje glazbe vrlo glasno za bilo koje vremensko razdoblje može dovesti do gubitka sluha. Što glasnoća veća to je kraće vrijeme prije nego vaš sluh bude oštećen.

KORIŠTENJE I BRIGA O ALATU

- Kada se baterija ne koristi držite je dalje od drugih metalnih predmeta kao što su spajalice za papir, kovanice, ključevi, čavli, vijci ili drugih malih metalnih predmeta koji mogu spojiti jedan pol na drugi. Kratki spoj polova baterije može izazvati iskre, opekotine ili požar.
- Održavajte alat suhim i čistim od ulja i masti. Prilikom čišćenja uvijek koristite čistu krpu.
- Uređaje na baterije nije potrebno priključivati u električne utičnice, stoga su uvijek u radnom stanju. Imajte na umu moguće opasnosti kad na koristite svoj uređaj ili kada mijenjate dodatni pribor. Tako ćete izbjeći opasnost od strujnog udara, požara i teških ozljeda.
- Ne postavljajte uređaje na baterije ili njihove baterije pored plamena ili topline. Ovo će smanjiti opasnost od eksplozije i moguće ozljede.
- Nemojte razbijati, ispustiti ili oštetiti bateriju. Nemojte koristiti bateriju ili punjač koji su pali na tlo ili primili oštar udarac. Oštećena baterija može eksplodirati. Odmah pravilno zbrinite bateriju koja je ispala ili je oštećena.
- Baterije mogu eksplodirati u prisutnosti izvora paljenja kao što je signalna lampica. Kako biste smanjili





opasnost od ozbiljnih osobnih ozljeda nikada nemojte koristiti uređaj na baterija u prisutnosti otvorenog plamena. Eksplozivna baterija raspršuje krhotine i kemikalije. Ako ste tome izloženi, odmah se isperite s vodom.

- Ne puniti uređaj na baterije u vlažnim ili mokrim mjestima. Tako ćete izbjeći opasnost od strujnog udara.
- Za najbolje rezultate, vaš AKU proizvod treba puniti na mjestima gdje je temperatura veća od 10°C no manja od 38°C. Kako biste smanjili opasnost od ozbiljnih osobnih ozljeda ne pohranjujte alat na otvorenom ili u vozilima.
- Kad se uređaj koristi u okolnoj temperaturi ispod 0°C ili iznad +45°C postoji opasnost od nekontroliranih situacija.
- Pod ekstremnim uvjetima korištenja ili temperaturom, može doći do curenja baterije. Ako tekućina dođe u dodir s vašom kožom odmah je isperite sa sapunicom. Ako tekućina dospje u vaše oči, ispirite ih čistom vodom najmanje 10 minuta, potom odmah potražite liječničku pomoć. Slijedite li ovo pravilo smanjit ćete opasnost od ozbiljnih ozljeda.
- Kako bi se smanjila opasnost od osobnih ozljeda i električnog udara, s proizvodom se ne smiju igrati ili biti postavljen na dohvata male djece.
- Sačuvajte ove upute. Često ih pogledajte i koristite ih da obučite druge koji mogu koristiti ovaj alat. Ako nekom posudite ovaj alat, posudite mu isto tako i ove upute.
- Ne odlažite iskorištenu bateriju u kućni otpad ili ih spaljivati. Odnosite ih na odgovarajuće mjesto za odlaganje/prikupljanje.
- Uređaj se ne smije izložiti prskanju ili kapanju tekućina. Nemojte postavljati predmete ispunjene tekućinom, npr. vaze, na uređaj.
- Baterije (setovi baterija ili ugrađene baterije) se ne smiju izlagati prekomjernoj toplini, npr. suncu, vatri i slično.
- Uređaj ima sigurnosnu sklopku za isključivanje s dovoda napona. Sigurnosni uređaj za isključivanje mora lako dostupan.

DODATNA SIGURNOSNA UPOZORENJA ZA BATERIJU

UPOZORENJE

Zbog izbjegavanja opasnosti od požara jednim kratkim spojem, opasnosti od ozljeda ili oštećenja proizvoda, alat, izmjenjivi akumulator ili napravu za punjenje ne uronjavati u tekućine i pobrinite se za to, da u uređaje ili akumulator ne prodiru nikakve tekućine. Korozirajuće ili vodljive tekućine kao slana voda, određene kemikalije i sredstva za bijeljenje ili proozvodi koji sadrže sredstva bijeljenja, mogu prouzročiti kratak spoj.

- Zamjena baterije neodgovarajućim tipom može onespособiti zaštitu.
- Odlaganje baterije u vruću pećnicu ili njezino mehaničko drobljenje ili rezanje mogu izazvati eksploziju.
- Ostavljanje baterije u okolini iznimno visoke temperature u okruženju može izazvati eksploziju ili istjecanje zapaljive tekućine ili plina.
- Baterija izložena iznimno niskom zračnom tlaku može eksplodirati ili ispustiti zapaljivu tekućinu ili plin.

TRANSPORTIRANJE LITIJUMSKIH BATERIJA

Transportirajte bateriju u skladu s lokalnim i nacionalnim pravilima i zakonima.

Slijedite sve specijalne zahtjeve na pakiranju i naljepnicama prilikom transporta baterije od treće strane. Osigurajte da baterija ne može doći u kontakt s drugim baterijama ili provodnim materijalima tijekom transporta tako da zaštitite izložene priključke s izolacijom, kapičama koje ne provode energiju ili trakom. Nemojte transportirati baterije koje su polomljene ili cure. Provjerite kod kompanije koja transportira za daljnju pomoć.

UPOZNAJTE SVOJ PROIZVOD

Pogledajte stranicu 175.

1. AAA baterije
2. Sklopiva FM antena
3. Kontrole dodirnog zaslona
4. Ručka za nošenje, izolirana površina za hvatanje
5. Plitki utor za držanje na uređaju
6. Ulaz za bateriju
7. Poklopac za bateriju
8. Zvučnici
9. Pomoćni izlazni priključak
10. LCD zaslon s pozadinskim osvjetljenjem
11. USB ulaz za punjenje
12. Pomoćni ulazni priključak
13. Pretinac za bateriju
14. Vijci
15. Baterija
16. Jezičci
17. Gumb postavljanje sata
18. Zaslon birača načina rada
19. Indikator stanja baterije
20. Gumb za uključivanje/isključivanje
21. Gumb za spremljene stanice
22. Gumbi za podešavanje glasnoće
23. Gumbi za pretraživanje frekvencija
24. Gumb za odabir načina rada
25. Zaslon podešavanja basa
26. Zaslon podešavanja visokih tonova
27. Vanjski uređaj (nije uključen)
28. USB kabel (nije uključen)
29. Pomoćni spojni kabel



SASTAVLJANJE

⚠ UPOZORENJE

Nemojte koristiti ovaj proizvod ako nije potpuno sastavljen ili ako izgleda da neki dio nedostaje ili je oštećen. Korištenje proizvoda koji nije pravilno i potpuno sklopljen ili s oštećenim ili dijelovima koji nedostaju može dovesti do ozbiljnih osobnih ozljeda.

⚠ UPOZORENJE

Nemojte pokušavati modificirati ovaj alat ili izraditi dodatni pribor koji nije preporučen za korištenje uz ovaj alat. Svaki takav dodatak ili modifikacija je pogrešna uporaba i može rezultirati opasnim stanjem dovodeći do mogućih ozbiljnih osobnih ozljeda.

RAD

⚠ UPOZORENJE

Neka vam koncentracija pri radu ne popusti ni kad upoznate kako radi vaš alat. Uvijek imajte na umu da je dovoljna samo jedna sekunda nepažnje kako biste se teško ozlijedili.

⚠ UPOZORENJE

Uvijek uklonite bateriju uz uređaja kad sklapate dijelove, čistite ili kad se alat ne koristi. Uklanjanje ovih izvora energije sprječava slučajno pokretanje koje može dovesti do ozbiljnih osobnih ozljeda.

⚠ UPOZORENJE

Proizvod nije vodootporan. Nemojte uranjati u tekućinu. Nepoštivanje ovog upozorenja može dovesti do ozbiljnih osobnih ozljeda.

OPREZ

Uvijek pogledajte priručnik za sve uređaje preporučene za korištenje kao priključka ili dodatnog pribora. Pravilno korištenje svakog uređaja, kada je priključen na proizvod, isključivo je odgovornost operatera. Nepravilno korištenje može oštetiti uređaje ili proizvod.

⚠ UPOZORENJE

Ovaj radio može proizvesti razinu buke koja dugotrajnim slušanjem može biti opasna. Slušanje glazbe vrlo glasno za bilo koje vremensko razdoblje može dovesti do gubitka sluha. Što glasnoća veća to je kraće vrijeme prije nego vaš sluh bude oštećen.

UGRADNJA/ZAMJENA AAA BATERIJA

Pogledajte sliku 1.

Savjetujemo vam da prije zamjene AAA baterija zapišete

pohranjene kanale.

Postoji vremenski okvir od 15-sekundi za zamjenu AAA baterija. Ako se baterije ne zamijene unutar 15 sekundi, radio će izgubiti sve prethodno spremljene postavke u memoriji i bit će ga potrebno reprogramirati.

Za zamjenu uvijek koristite nove alkalne baterije.

1. Uklonite bateriju, ako je instalirana.
2. Olabavite vijak s poklopca baterije. Skinite poklopac i stavite ga sa strane.
3. Umetnite dvije nove AAA baterije sukladno pokazivačima polariteta unutar odjeljka za baterije.
NAPOMENA: Nemojte miješati nove i stare baterije. Nemojte miješati alkalne, standardne (ugljik-cink) ili punjive baterije (nikal-kadmij) baterije.
4. Ponovno postavite poklopac baterije i pričvrstite s vijkom.

MONTAŽA/UKLANJANJE BATERIJE

Pogledajte sliku 2.

Instalacija baterije

1. Postavite bateriju u proizvod poravnavajući povišeni rub na bateriji s otvorom u ležištu baterije.
2. Prije početka rada s proizvodom provjerite jesu li bravice na poklopcu baterija sjele na mjesto.
3. Za uklanjanje baterije otpustite jezičke.

NAPOMENA: Uvijek uklonite bateriju iz radija kad se ne koristi. Ako baterije ostavite u uređaju na duže vrijeme, može doći do njihovog pražnjenja

LCD ZASLON

Pogledajte sliku 3.

Kada je baterija instalirana i proizvod ja u položaju UKLJUČENO, LCD zaslon prikazuje vrijeme, frekvenciju, način rada i postavke. Kada je baterija uklonjena i instalirana AAA baterija, LCD zaslon prikazuje samo vrijeme.

NAPOMENA: Ilustracije LCD zaslona prikazane u priručniku su samo primjeri frekvencija koje možete vidjeti na svom radiju i nisu točne frekvencije koje ste možda odabrali za slušanje.

GUMBI IZBORNIKA ZA NAVIGACIJU

Koristite gume izbornika za navigaciju za uključivanje i isključivanje proizvoda, kontrolu glasnoće, promjenu frekvencija, prebacivanje između načina rada i postavljanje vremena.

UKLJUČIVANJE I ISKLJUČIVANJE PROIZVODA

Pogledajte sliku 3.

Pritisnite za uključivanje i isključivanje proizvoda .

NAPOMENA: Možda ćete trebati držati gumb pritisnutim



dulje od 3 sekunde prije nego što se uređaj uključi. Ako se to dogodi, zamijenite AAA baterije.

NAPOMENA: Kada je uređaj uključen, a u njemu se nalaze baterije, na LCD zaslonu će se prikazati simbol . Ako je potrebno napuniti ili zamijeniti baterije, zabljeskat će simbol .

Za štednju baterije proizvod se automatski prebacuje u stanje mirovanja. Za izlaz iz stanja mirovanja i ponovno pokretanje uređaja morate pritisnuti tipku na proizvodu.

SKLOPKA ZA ODABIR NAČINA RADA

Pogledajte sliku 3.

- Pritisnite **MODE** za pregled raspoloživih načina rada.

Postoje četiri načina za odabir:

- FM način
- AM način
- AUX način
- Način rada BLUETOOTH

PODEŠAVANJE GLASNOĆE

Pogledajte sliku 3.

Kad se radio uključi, vraća se na zadnju korištenu postavku glasnoće.

NAPOMENA: Ako su iz proizvoda uklonjene AAA baterije, ili ako baterije u proizvodu nisu dovoljno napunjene, postavka glasnoće se se vratiti na svoju početnu vrijednost.

- Za povećanje glasnoće:
- Za smanjivanje glasnoće:

NAPOMENA: Za brzu promjenu glasnoće pritisnite i držite ili .

OPREZ

Proizvod nemojte koristiti na najvećoj glasnoći i s maksimalno pojačanim postavkama basa i visokih tonova kroz produženo vremensko razdoblje. To može oštetiti zvučnike i/ili pojačala u proizvodu.

FM/AM PODEŠAVANJE

Pogledajte sliku 3.

Za namještanje na željenu frekvenciju koristite i . Odabrana frekvencija prikazuje se na LCD zaslonu.

Za ručno podešavanje frekvencije:

Kratko stisnite ili (nemojte pritisnuti i držati gumb) kako biste ručno namjestili frekvenciju u koracima.

1. Pritisnite i otpustite za nižu frekvenciju.
2. Pritisnite i otpustite za višu frekvenciju.

Za automatsko podešavanje frekvencije:

1. Pritisnite i držite ili na jednu sekundu za automatsko namještanje frekvencije.
2. Pritisnite ili za zaustavljanje pretraživanja i odabir frekvencije.

Za smanjenje smetnji ili električnog šuma, podesite položaj antene ili pomaknite proizvod na višu razinu.

SPREMANJE POSTAVKE U MEMORIJU

Pogledajte sliku 3.

Funkcija memorije sprema do 20 frekvencija kao postavke u memoriji radija. Možete spremiti do 10 frekvencija sa svaki FM i Am način rada.

Za spremanje frekvencije u memoriju:

1. Podesite na željenu FM i AM frekvenciju.
2. Pritisnite i držite **PRESET** sve dok se na zaslonu ne pojavi obavijest "MEMORY" zajedno s bljeskajućim brojem mjesta pohrane.
3. Pritisnite i za odabir broja pozicije spremljene stanice.

NAPOMENA: Postoji 10 položaja postavljanja za FM i 10 za AM Na svakom položaju može se spremiti samo jedna stanica.

4. Pritisnite ponovno **PRESET** kako biste spremili frekvenciju.

Za podešavanje na postavljanje (fm ili am način):

- Pritisnite i otpustite **PRESET** kako biste pregledali svaki spremljeni broj stanice i s njim povezanu frekvenciju.

FUNKCIJA EKUILIZATORA

Za podšavanje bass i/ili visokih postavki:

1. Pritisnite i držite **MODE** sve dok se ne prikaže oznaka "b" (bas). Ponovno pritisnite i „t" (TREBLE) se prikazuje.
2. Pritisnite ili sve dok ne postignete željenu razinu basa ili visokih tonova (-5 do 5). Pritisnite **MODE** za spremanje vašeg odabira.

POSTAVLJANJE SATA

Pogledajte sliku 3.

Pritisnite **CLOCK** za pregled frekvencije na digitalnom zaslonu na 10 sekundi. Zaslom će prikazati trenutno vrijeme za 10 sekundi.

NAPOMENA: U svim načinima rada prikaz vremena je zadani zaslon.

Za postavljanje sata:

1. Pritisnite i držite **CLOCK** sve dok brojčane oznake vremena ne počnu treptati.





2. Pritisnite ili za odabir sati.
3. Pritisnite i otpustite **CLOCK** za zaključavanje postavki sata. Brojčane oznake minuta će početi treptati.
4. Pritisnite ili za odabir željene vrijednosti minuta.
5. Ponovno pritisnite i otpustite v kako biste potvrdili vrijeme. Sat je postavljen.

NAPOMENA: Ako su AAA baterije uklonjene ili se izgubi napajanje za više od 15 sekundi, postavke sata će se izgubiti. Postavke nisu pod utjecajem uklanjanja baterije od 18 V.

POMOĆNI (AUX) NAČIN RADA

Pogledajte sliku 3, 4.

Proizvod se može koristiti kao pojačalo za MP3 uređaje, CD čitače, pametne telefone, tablete i ostale uređaje za reprodukciju glazbe.

Za korištenje pomoćnog načina rada:

1. Pritišćite **MODE** sve dok se ne označi odabir AUX načina rada.
2. Priključite pomoćni kabel (nije uključen) na uređaj.
3. Spojite drugi kraj pomoćnog kabela na pomoćni ulazni priključak.

NAPOMENA:

- Vanjski uređaj mora biti uključen i s pokrenutom reprodukcijom kako bi se na zvučnicima uređaja čuo zvuk.
 - Dok je vanjski uređaj spojen na radio moguće je koristiti sve njegove kontrole.
 - Glasnoću vanjskih uređaja spojenih pomoćnim kabelom moguće je podešavati pomoću kontrole glasnoće na samom vanjskom uređaju ili pomoću tipke ili na proizvodu.
 - Isključivanje uređaja neće isključiti i vanjski uređaj.
 - Pomoćni kabel nema funkciju punjenja.
4. Za potpune upute za rad za priključene uređaje, uvijek pogledajte priručnik koji je priložen s vašim uređajem.

Vanjski uređaj možete postaviti u utor na gornjem dijelu proizvoda.

NAPOMENA: Utor za držanje na uređaju ne može pričvrstiti uređaj.

NAPOMENA: Izlaz AUX OUT služi samo za spajanje vanjskih zvučnika. Nemojte spajati slušalice u pomoćni izlazni priključak. Razina glasnoće za ovaj izlaz namještena je na maksimum i ne može se smanjiti pritiskom na . Glasnoću je moguće podešavati isključivo na vanjskim zvučnicima . Kada je na radiju postavljena glasnoća 0, na vanjskim zvučnicima nema zvuka.

KORIŠTENJE ULAZA NAMIJENJENIH ZA PUNJENJE USB-A

Pogledajte sliku 5.

USB ulaz za punjenje omogućava punjenje strujom do 2 A vašeg mobilnog telefona, MP3 playera, tableta ili nekog drugog USB uređaja.

OPREZ

Ako preko USB ulaza za punjenje pokušate napuniti uređaj s nazivnom vrijednosti struje većom od 2 A možete oštetiti ulaz za punjenje i/ili uređaj koji punite.

1. Priključite jedan kraj USB kabela (nije isporučeno) na vaš USB uređaj.
2. Priključite drugi kraj USB kabela (nije isporučeno) na ulaz namijenjen za punjenje USB-a za početak punjenja uređaja.

NAPOMENA: Ulazi namijenjeni za punjenje usb-a osiguravaju samo napajanje; na osiguravaju nikakvu podatkovnu komunikaciju.

Kada proizvod radi na baterije, USB ulaz za punjenje nastavit će raditi otprilike još 1 sat nakon isključivanja proizvoda. Ako je tijekom ovog vremena proizvod potpuno neaktivan, punjenje će se prekinuti. Za nastavak punjenja ponovno uključite uređaj.

KORIŠTENJE UREĐAJA S OMOGUĆENIM BLUETOOTH (NIJE UKLJUČENO) S PROIZVODOM

Pogledajte sliku 6.

1. Pritišćite **MODE** sve dok se ne označi odabir BLUETOOTH načina rada.

NAPOMENA:

- Kada je proizvod prebačen na BLUETOOTH način rada, proizvod će se pokušati upariti na uređaj s omogućenim BLUETOOTH, a **bt** će treperiti na LCD zaslonu.
 - Proizvod se automatski pokušava spojiti na posljednji uparni uređaj. Ako veza ne može biti uspostavljena unutar pet sekunda, proizvod se postavlja dostupnim drugim BLUETOOTH omogućenim uređajima.
 - Uređaji s omogućenom opcijom BLUETOOTH moraju se nalaziti u krugu od 10m (30 ft) od proizvoda i postaviti na pretraživanje kako bi se mogli upariti s proizvodom.
2. Odaberite „Ryobi Stereo” u svom popisu uređaja dostupnih BLUETOOTH signala za uparivanje uređaja i proizvoda. Za vezu nisu potrebni zaporka ili PIN.

NAPOMENA:

- Kada je uređaj uspješno uparen s radijom, **bt** prestaje treperiti.
- Kada je uređaj uparen s proizvodom, podaci za povezivanje uređaja su spremjeni u memoriji radija.





3. Za prebacivanje na prethodnu ili sljedeću pjesmu prilikom reprodukcije zvučnog zapisa s BLUETOOTH uparenog uređaja, koristite gumbе (◀) i (▶).

4. Pritisnite i otpustite **PRESET** za puštanje ili pauziranje reprodukcije.

NAPOMENA:

- Ove kontrole mogu biti podržane od strane BLUETOOTH uređaja i aplikacije.
- Sve kontrole BLUETOOTH omogućenog uređaja mogu se normalno koristiti tijekom uparivanja proizvoda.
- Glasnoću bilo kojeg uređaja uparenog s proizvodom moguće je podešavati pomoću kontrole glasnoće na samom vanjskom uređaju ili pomoću gumba (▲) ili (▼) na proizvodu.

5. Za odspajanje svih BLUETOOTH uređaja pritisnite i držite **PRESET**.

NAPOMENA: Kada je uređaj odspojen, **bc** počinje treperiti na LCD zaslonu i proizvod počinje tražiti drugi uređaj.

SKLOPIVA SAVITLJIVA FM ANTENA

Pogledajte sliku 7.

Za smanjenje smetnji ili električnog šuma, produljite antenu ili pomaknite proizvod na višu razinu. Antena se preklapa prema dolje i van kada se ne koristi.

SIMBOLI



Sigurnosno upozorenje



Molimo vas da prije pokretanja uređaja pažljivo pročitate upute.



Nemojte spajati slušalice u pomoćni izlazni priključak.

Otpadne akumulatore, otpadnu električnu i elektroničku opremu nemojte odlagati kao nesortirani komunalni otpad. Otpadni akumulatori i otpadna električna i elektronička oprema moraju se prikupljati odvojeno.

Otpadne baterije, otpadni akumulatori i izvori svjetla moraju se ukloniti iz opreme.

Od lokalnih nadležnih tijela ili trgovca zatražite savjete koji se odnose na recikliranje i mjesto za skupljanje otpada. U skladu s lokalnim propisima, trgovci u maloprodaji imaju obvezu besplatnog preuzimanja otpadnih baterija i otpadne električne i elektroničke opreme.

Vaš doprinos ponovnoj upotrebi i recikliranju otpadnih baterija i otpadne električne i elektroničke opreme pomaže u smanjenju potrebe za sirovinama.

Otpadne baterije, osobito one koje sadrže litij i električna i elektronička oprema sadrži i vrijedne materijale koje je moguće reciklirati, koji mogu negativno utjecati na okoliš i ljudsko zdravlje, ako se ne uklanja na način ekološki sukladan s okolišem.

Izbrisite osobne podatke iz otpadne opreme, ako ih ima.



ODRŽAVANJE

⚠ UPOZORENJE

Proizvod nikad ne smije biti priključen na izvor napajanja kada sastavljate dijelove, vršite podešenja, čistite, izvodite održavanje ili kada se proizvod ne koristi. Iskapanje proizvoda sprječava slučajno pokretanje koje može dovesti do ozbiljnih osobnih ozljeda.

- Prilikom čišćenja plastičnih dijelova izbjegavajte koristiti kemijska sredstva. Većina plastika je podložna oštećenju od različitih vrsta komercijalnih kemijskih sredstava za čišćenje i mogu se oštetiti prilikom njihovog korištenja. Za uklanjanje prljavštine, prašine, ulja, masnoće itd., koristite čistu krpu.

⚠ UPOZORENJE

Nikada ne dopustite kontakt plastičnih dijelova s tekućinom za kočnice, benzinom, proizvodima na bazi petroleja, sredstvima za odmaščivanje, idr. Kemikalije mogu oštetiti, oslabiti ili uništiti plastiku što može dovesti do ozbiljnih osobnih ozljeda.

Prilikom servisiranja, koristite samo originalne zamjenske dijelove od proizvođača. Korištenje nekih drugih dijelova može dovesti do opasnosti ili uzrokovati oštećenje alat.

- EN
- FR
- DE
- ES
- IT
- NL
- PT
- DA
- SV
- FI
- NO
- RU
- PL
- CS
- HU
- RO
- LV
- LT
- ET
- HR**
- SL
- SK
- BG
- UK
- TR
- EL



Varnost, učinkovitost in zanesljivost so bile pri načrtovanju vašega radia ključnega pomena.

NAMEN UPORABE

Ta izdelek je namenjen za:

- poslušanje radia AM/FM, predvajalnikov MP3 in drugih avdio naprav
- polnjenje naprav z vhodom USB
- predvajanje zvoka iz naprav s tehnologijo BLUETOOTH

Izdelka ne uporabljajte na noben način, ki ni predpisan za to napravo.

SPLOŠNA VARNOSTNA OPOZORILA

⚠ OPOZORILO

Preberite vsa varnostna opozorila in navodila. Neupoštevanje opozoril in navodil lahko privede do električnega udara, požara in/ali resnih poškodb.

- Ne uporabljajte izdelka blizu vode.
- Čistite samo s suho krpo. Za čiščenje nikoli ne uporabljajte zavornih tekočin, bencina, izdelkov na osnovi petroleja ali katerih koli topil. Če boste sledili temu pravilu, boste zmanjšali tveganje za izgubo nadzora in obrabo plastike.
- Ne prekrivajte prezračevalnih odprtin. Namestite v skladu z navodili proizvajalca.
- Izdelka ne nameščajte v zaprte knjižne omare ali na police brez primernega prezračevanja. Omogočite minimalno razdaljo 5 cm od drugih predmetov.
- Izdelka ne postavljajte blizu virov toplote, kot so radiatorji, grelci, štedilniki in druge naprave (vključno z ojačevalniki), ki proizvajajo toploto.
- Uporabljajte le priključke in dodatke, ki jih je priporočil proizvajalec.
- Servisiranje prepustite usposobljenemu osebju. Servisiranje je potrebno pri kakršnih koli poškodbah naprave, če se po napravi polije tekočina ali vanjo padejo predmeti, če je bila naprava izpostavljena dežju ali vlagi, ne deluje normalno ali je padla na tla.
- Pri servisiranju izdelka uporabljajte proizvajalčeve nadomestne dele, dodatke in priključke. Sledite navodilom v delu za vzdrževanje. Uporaba neoriginalnih nadomestnih delov ali nedosledno sledenje navodilom za vzdrževanje lahko povzroči tveganje za poškodbo.
- Spoznajte svoj izdelek. Pozorno preberite priročnik z navodili za uporabo. Poučite se o uporabi in omejitvah izdelka, pa tudi o specifičnih potencialnih nevarnostih, ki so povezane z uporabo. Če boste upoštevali vsa pravila, boste zmanjšali možnost električnega udara, požara in hudih telesnih poškodb.

- Ne delajte z električnimi orodji v okolju, kjer je nevarnost eksplozije na primer v prisotnosti vnetljivih tekočin, plinov ali prahu. Električna orodja proizvajajo iskre, ki lahko vnamejo prah ali hlape.

ELEKTRIČNA VARNOST

- Baterijsko napajen izdelek z vgrajeno baterijo ali z ločenim baterijskim paketom morate polniti le s predpisanim polnilcem baterij. Polnilec, ki praviloma ustreza eni vrsti baterij, je morda nevaren in škodljiv, če z njim polnite drugo vrsto baterij.
- Baterijsko napajen izdelek uporabljajte le skupaj s predpisano vrsto baterij. Uporaba drugačne vrste baterij bi lahko povzročila nevarnost požara.
- Uporabite 18 V litij-ionske baterije.

⚠ OPOZORILO

V primeru nepravilne zamenjave baterije obstaja nevarnost eksplozije. Zamenjajte samo z isto ali enakovredno vrsto.

OSEBNA VARNOST

- Radia ne uporabljajte za poslušanje glasbe ali zvočnih programov med uporabo strojev. Tako početje lahko povzroči odvratanje pozornosti, kar lahko privede do hudih telesnih poškodb.
- Radio lahko proizvaja take ravni zvokov, ki so lahko ob dolgotrajnem poslušanju škodljive. Poslušanje zelo glasne glasbe lahko povzroči izgubo sluha. Višja ko je glasnost, hitreje lahko pride do okvare sluha.

UPORABA IN VZDRŽEVANJE ORODJI

- Ko baterije ne uporabljajte, pazite, da bo odmaknjena od kovinskih predmetov, kot so papirne sponke, kovanci, ključi, žebliji, vijaki ali drugih majhni kovinski predmeti, ki bi lahko povzročili povezavo med obema terminaloma. Kratek stik zaradi povezanih baterijskih terminalov lahko povzroči iskre, opeklino ali požar.
- Izdelek naj bo suh, čist in brez madežev olja ter masti. Pri čiščenju vedno uporabite čisto krpo.
- Baterijskih izdelkov ni potrebno vključiti v električno vtičnico, zato so vedno v stanju delovanja. Pazite na morebitne nevarnosti, kadar izdelka ne uporabljate ali kadar menjavate dodatke. Če boste upoštevali vsa pravila, boste zmanjšali možnost električnega udara, požara in hudih telesnih poškodb.
- Baterijskih izdelkov ali baterij ne postavljajte v bližino ognja ali vročine. To zmanjša nevarnost eksplozije ter telesnih poškodb.
- Baterij ne uničite, mečite ali poškodujte. Baterije ali polnilnika, ki je padel ali prejel močan udarec, ne uporabljajte. Poškodovana baterija lahko eksplodira. Poškodovane ali izpraznjene baterije takoj odstranite, kot je predpisano.



- Blizu vira vžiga, kot je močan reflektor, baterija lahko eksplodira. Za zmanjšanje nevarnosti resnih telesnih poškodb nikoli ne uporabljajte baterijsko napajanih naprav blizu odprtega ognja. Baterija ob eksploziji lahko odda leteče delce in kemične snovi. Če pridete v stik z njimi, takoj izperite z vodo.
- Baterij ne polnite v vlažnih ali mokrih pogojih. Če boste upoštevali vsa pravila, boste zmanjšali možnost električnega udara.
- Za najboljše rezultate morate baterije polniti na mestih s temperaturo nad 10 °C, vendar manj kot 38°C. Da bi zmanjšali nevarnost telesnih poškodb, baterij ne shranjujte zunaj ali v vozilih.
- Obstaja nevarnost nenadzorovanih situacij, če se stroj uporablja pri temperaturi pod 0 °C ali nad 40°C.
- V ekstremnih temperaturnih pogojih lahko pride do puščanja baterij. Če tekočina pride v stik z vašo kožo, jo takoj izperite z milom in vodo. Če tekočina pride v stik z očmi, jih najmanj 10 minut izpirajte s čisto vodo, nato pa takoj poiščite zdravniško pomoč. Če sledite temu navodilu, boste zmanjšali tveganje pred hudimi poškodbami.
- Da zmanjšate nevarnost telesnih poškodb ali električnega udara, izdelka ne uporabljajte kot igračo in ga ne puščajte v bližini otrok.
- Shranite ta navodila. Redno se sklicujte nanje in jih uporabljajte pri poučevanju drugih morebitnih uporabnikov tega orodja. Če napravo komu posodite, priložite zraven tudi ta navodila.
- Uporabljenih baterij ne zavržite med gospodinjске odpadke oziroma jih ne sežgite. Odnosite jih na primerno zbirno mesto oz. mesto za odstranjevanje.
- Naprave ne izpostavljajte kapljicam ali pljuskom tekočine in nanj ne postavljajte nobenih posod s tekočino, npr. vaz.
- Baterij (baterijskih vložkov ali vstavljenih baterij) ne izpostavljajte čezmerni toploti, kot so sončni žarki, plameni in podobno.
- Naprava vključuje spojko, ki deluje kot naprava za izključitev iz omrežnega napajanja. Naprava za izključitev je pripravljena na delovanje.

DODATNA VARNOSTNA OPOZORILA ZA BATERIJO

⚠ OPOZORILO

V izogib, s kratkim stikom povzročene nevarnosti požara, poškodb ali okvar na proizvodu, orodja, izmenljivega akumulatorja ali polnilne naprave ne potaplajte v tekočine in poskrbite, da ne bo prihajalo do vdora tekočin v naprave in akumulatorje. Korozivne ali prevodne tekočine, kot so slana voda, določene kemikalije in belila ali proizvodi, ki le ta vsebujejo, lahko povzročijo kratak stik.

- Če baterijo zamenjate z baterijo neustreznega tipa, lahko onemogočite zaščito.
- Odlaganje baterije v ogenj ali vročo pečico ali mehansko stiskanje ali rezanje baterije lahko povzroči eksplozijo.
- Če baterijo pustite v zelo vročem okolju, lahko pride do eksplozije ali uhajanja vnetljive tekočine ali plina.
- Če je baterija izpostavljena ekstremno nizkemu zračnemu tlaku, lahko pride do eksplozije ali uhajanja vnetljive tekočine ali plina.

PREVAŽANJE LITIJEVIH AKUMULATORJEV

Akumulator prevažajte v skladu z lokalnimi in državnimi uredbami in predpisi.

Upošteвайте vse posebne zahteve glede pakiranja in označevanja, kadar prevoz opravlja tretja oseba. Zagotovite, da akumulatorji med prevozom ne morejo priti v stik z drugimi akumulatorji ali prevodnimi materiali, tako da zaščitite izpostavljene konektorje z neprevodnimi izolacijskim pokrovčki ali trakom. Ne prevažajte poškodovanih akumulatorjev oz. akumulatorjev, ki puščajo. Za nadaljnje informacije se obrnite na posredništvo.

SPOZNAJTE SVOJ IZDELEK

Glej stran 175.

1. AAA baterije
2. Zgibni sprejemnik FM
3. Kontrolniki na sledilni ploščici
4. Ročaj, izolirano držalo
5. Pladenj naprave
6. Priklop za bateriji
7. Pokrovček za baterije
8. Zvočniki
9. Pomožni izhod
10. LCD-prikazovalnik z osvetlitvijo v ozadju
11. USB-vrata za polnjenje
12. Pomožni vhod
13. Prostor za bateriji
14. Vijaki
15. Baterija
16. Zaklepi
17. Gumb za nastavitve ure
18. Prikazovalnik za izbiro načina
19. Kazalnik baterijskega vložka



- 20. Gumb za vklop/izklop
- 21. Gumb za prednastavljene postaje
- 22. Gumba za glasnost
- 23. Gumba za iskanje frekvence
- 24. Gumb za izbiro načina
- 25. Prikazovalnik nizkih tonov
- 26. Prikazovalnik visokih tonov
- 27. Zunanja naprava (ni vključena)
- 28. Kabel USB (ni vključen)
- 29. Pomožni konektor

MONTAŽA

⚠ OPOZORILO

Tega izdelka ne uporabljajte, če ni v celoti sestavljena ali če kateri koli del manjka oziroma je poškodovan. Če uporabljate nepravilno in nepopolno sestavljen izdelek oziroma s poškodovanimi ali manjkajočimi deli, lahko povzročite hude telesne poškodbe.

⚠ OPOZORILO

Tega orodja ne spreminjajte in ne izdelujte dodatkov, ki niso priporočljivi za uporabo s tem orodjem. Vsako tako spreminjanje je zloraba in lahko privede do tveganj, ta pa do hudih osebnih poškodb.

DELOVANJE

⚠ OPOZORILO

Ne dovolite si, da bi bili zaradi dobrega poznavanja naprave nepazljivi. Zapomnite si, da lahko že trenutek nepazljivosti povzroči težko poškodbo.

⚠ OPOZORILO

Baterijo iz izdelka odstranite vedno, ko sestavljate dele, prilagajate napravo, jo čistite ali ko je ne uporabljate. Če odstranite vire energije, se izdelek ne bo mogel zagnati sama od sebe in zaradi tega ne bo prišlo do hudih telesnih poškodb.

⚠ OPOZORILO

Izdelek ni vodoodporen. Ne potaplajte ga v tekočino. Če tega opozorila ne upoštevate, lahko pride do hudih osebnih poškodb.

POZOR

Glede naprav, ki se priporočajo za uporabo kot priključek ali dodatek, se posvetujte z uporabniškim priročnikom. Primerna uporaba katere koli naprave, ki je pritrjena na izdelek, je odgovornost uporabnika. Nepravilna uporaba lahko poškoduje napravo ali izdelek.

⚠ OPOZORILO

Radio lahko proizvaja take ravni zvokov, ki so lahko ob dolgotrajnem poslušanju škodljive. Poslušanje zelo glasne glasbe lahko povzroči izgubo sluha. Višja ko je glasnost, hitreje lahko pride do okvare sluha.

NAMEŠČANJE/ZAMENJAVA BATERIJ AAA

Glejte sliko 1.

Priporočamo, da si pred zamenjavo baterij AAA za uro shranjene frekvence zapišete.

Imate 15 sekund za zamenjavo baterij AAA. Če baterij ne zamenjate v 15 sekundah, radio izgubi vse nastavitve, ki so že shranjene v pomnilniku, zato ga bo treba ponovno programirati.

Stare baterije vedno zamenjajte z novimi alkalnimi.

1. Odstranite baterijo, če je nameščena.
2. S pokrova baterij odvijte vijak. Pokrov odstranite in ga odložite na stran.
3. Namestite dve novi bateriji AAA glede na indikatorje polarnosti v prostoru za bateriji.

OPOMBA: Ne mešajte novih in starih baterij. Ne mešajte, alkalnih in standardnih (ogljik-cinkovih) baterij ter baterij za ponovno polnjenje (nikelj-kadmijevih).

4. Zaprite pokrov prostora za baterijo in trdno privijte vijaka.

NAMEŠČANJE/ODSTRANJEVANJE BATERIJE

Glejte sliko 2.

Namestitev baterije

1. Baterijo položite v izdelek tako, da je oznaka na bateriji poravnana z utorom v priklopu za bateriji.
2. Pred začetkom uporabe se prepričajte, da zapaha na baterijskem vložku zaskočita na mestu in da je baterijski vložek varno pritrjen na napravo.
3. Odprite zaklep, da odstranite baterijo.

OPOMBA: Baterijo vedno odstranite iz radia, ko ga ne uporabljate. Če je baterijski vložek dalj časa priključen, se lahko izprazni.

LCD ZASLON

Glejte sliko 3.

Ko je baterija nameščena in izdelek v položaju ON, bo LCD zaslon kazal čas, frekvenco, način in nastavitve. Ko je akumulator odstranjen in so nameščene baterije AAA, bo LCD zaslon prikazoval samo čas.

OPOMBA: Ilustracije na LCD zaslonu, prikazane v priročniku so zgolj primer frekvenc, ki jih lahko vidite na radiu in niso točne frekvence, ki bi jih morda želeli poslušati.



GUMBI ZA NAVIGACIJO PO MENIJU.

Uporabite gumb za navigacijo po meniju, da vklopite ali izklopite izdelek, nadzirate glasnost, spremenite frekvence, preklapljate med načini in nastavite čas.

VKLOP IN IZKLOP IZDELKA

Glejte sliko 3.

Pritisnite za vklop ali izklop izdelka

OPOMBA: Za zagon izdelka boste gumb morda morali pridržati za največ 3 sekunde. V tem primeru menjajte baterije AAA.

OPOMBA: Ko je vklopljen izdelek z nameščenim baterijskim vložkom, se bo na LCD-prikazovalniku prikazal simbol . Če je naboj baterije nizek, bo na prikazovalniku utripal simbol .

Za varčevanje z nabojem baterije naprava približno 1 uro po izklopu samodejno preklopi v način mirovanja. Za izhod iz načina mirovanja in ponovni vklop izdelka na napravi pritisnite tipko .

IZBIRNO STIKALO NAČINA

Glejte sliko 3.

- Za preklapljanje med razpoložljivimi načini pritisnite tipko **MODE**.

Izbirate lahko med štirimi načini:

- FM način
- AM način
- AUX način
- Način BLUETOOTH

NASTAVITEV GLASNOSTI

Glejte sliko 3.

Ko je radio vklopljen, se bo vrnil na zadnjo uporabljeno nastavitve glasnosti.

OPOMBA: Če baterije AAA odstranite iz naprave ali se izpraznijo, se ponastavijo privzete nastavitve glasnosti.

- Za zvišanje glasnosti:
- Za znižanje glasnosti:

OPOMBA: Za hitro nastavitve glasnosti pridržite tipko ali .

POZOR

Izdelka ne smete dalj časa uporabljati pri najvišji nastavitvi glasnosti z najvišjo ravno nizkih in visokih tonov. To lahko poškoduje zvočnike in/ali ojačevalnike v izdelku.

NASTAVLJANJE AM/FM.

Glejte sliko 3.

Za nastavitve želene radijske frekvence uporabite tipki in . Izbrana frekvenca se prikaže na LCD-prikazovalniku.

Za ročno nastavitve frekvence:

Na kratko pritisnite tipko ali (ne pridržite) in nastavite frekvence eno za drugo.

1. Za preklop na nižjo frekvenco pritisnite in spustite tipko .
2. Za preklop na višjo frekvenco pritisnite in spustite tipko .

Za samodejno nastavitve frekvence:

1. Za samodejno nastavitve frekvence za eno sekundo pridržite tipko ali .
2. Za prekinitve iskanja pritisnite tipko ali in izberite frekvenco.

Za zmanjšanje motenj ali električnega hrupa prilagodite položaj antene ali premaknite izdelek na višje mesto.

SHRANJEVANJE PREDNASTAVITEV V POMNILNIK

Glejte sliko 3.

V pomnilnik radia pod funkcijo pomnilnika lahko shranite do 20 prednastavljenih frekvenc. Za načina AM in FM lahko shranite do 10 frekvenc za vsakega.

Za shranitev frekvence v pomnilnik:

1. Nastavite zeleno frekvenco AM in FM.
2. Pridržite tipko **PRESET**, dokler na prikazovalniku ne začeta utripati možnost »MEMORY« in prednastavljena številka mesta.
3. Pritisnite tipki in , da izberete prednastavljeno številko mesta.

OPOMBA: Obstaja 10 prednastavljenih položajev za FM in 10 za AM V vsakem prednastavljenem položaju je lahko shranjena samo ena postaja.

4. Znova pritisnite **PRESET**, da shranite frekvenco.

Za nastavitve na prednastavljene (način FM ali AM):

- Za preklapljanje med posameznimi prednastavljenimi številkami mesta in njihovimi povezanimi frekvencami pritisnite in spustite tipko **PRESET**.

FUNKCIJA IZENAČEVALNIKA

Za prilagajanje nastavitve basa in/ali tonov:

1. Pridržite tipko **MODE**, dokler se ne prikaže »b« (NIZKI TONI). Pritisnite še enkrat in prikaže se "t" (TONI).
2. Pritiskajte tipko ali , dokler ne nastavite zelene ravni nizkih ali visokih tonov (-5 do 5). Pritisnite tipko



MODE in shranite svojo izbiro.





NASTAVITEV URE

Glejte sliko 3.

Pritisnite tipko **CLOCK**, da se na digitalnem prikazovalniku za 10 sekund prikaže frekvenca. Na prikazovalniku se po 10 sekundah znova prikaže trenutni čas.

OPOMBA: Čas je privzeto prikazan v vseh načinih.

Za nastavitev ure:

1. Pridržite tipko **CLOCK**, dokler ne začnejo utripati številki, ki označujeta uro.
2. Pritisnite tipko  ali  in izberite uro.
3. Pritisnite in spustite tipko **CLOCK**, da zaklenete nastavljeno uro. Številki za minute začnejo utripati.
4. Pritisnite tipko  ali  in izberite zelene minute.
5. Pritisnite in spustite tipko **CLOCK**, da potrdite čas. Ura je zdaj nastavljena.

OPOMBA: Če bateriji AAA odstranite ali ostaneta prazni dlje kot 15 sekund, bo nastavitev ure izgnila. Če baterijo 18 V odstranite, to ne vpliva na nastavitve.

POMOŽNI NAČIN



Glejte sliko 3 - 4.

Izdelek lahko uporabljate kot ojačevalnik za predvajalnike MP3-datoteke, predvajalnike CD-datoteke, pametne telefone, tablične računalnike in druge naprave za glasbene datoteke.

Za uporabo pomožnega načina:

1. Pridržite tipko **MODE**, da označite način AUX.
2. Pomožni kabel (ni priložen) povežite z napravo.
3. Drugi konec pomožnega kabla vključite v pomožni vhod.

OPOMBA:

- Zunanja naprava mora biti vklopljena in delovati v načinu predvajanja, da bo iz zvočnikov prihajal zvok.
 - Ko vzpostavite povezavo z radijem, lahko vse kontrolnike zunanje naprave uporabljate kot običajno.
 - Glasnost katere koli naprave, priključene prek pomožnega kabla, lahko nastavite s kontrolniki za glasnost zadevne naprave ali tipko  ali  na izdelku.
 - Če izklopite izdelek, s tem ne izklopite zunanje naprave.
 - Pomožni kabel ni napajalni kabel.
4. Za celotna navodila za povezano napravo vedno glejte

priročnik, ki je bil priložen vaši napravi.

Zunanjo napravo lahko shranite na pladenj naprave.

OPOMBA: Pladenj naprave ne štiti zunanjih naprav.

OPOMBA: Vrata AUX OUT se uporabljajo izključno za priključitev zunanjih zvočnikov. V pomožni izhod ne priključite slušalk. Za ta vrata je nastavljena najvišja glasnost, ki je ne morete zmanjšati s pritiskom tipke . Glasnost je mogoče nastaviti samo prek zunanjih zvočnikov. Ko glasnost prek radia nastavite na vrednost 0, bo zunanji zvočnik utišan.

UPORABA VRAT ZA POLNLENJE PREKO USB

Glejte sliko 5.

USB-vrata za polnjenje zagotavljajo moč polnjenja do največ 2 A za mobilni telefon, predvajalnik MP3-datoteke, tablični računalnik ali druge USB-naprave.

POZOR

Če poskusite polniti naprave z nazivno močjo, ki je večja od 2 A, lahko poškodujete USB-vrata za polnjenje in/ali napravo.

1. Povežite en konec kabla USB (ni priložen) z napravo USB.
2. Povežite drug konec kabla USB (ni priložen) z vrati za polnjenje preko USB, da začnete s polnjenjem naprave.

OPOMBA: Vrata za polnjenje preko USB nudijo samo napajanje, ne pa tudi zmožnosti za prenos podatkov.

Ko izdelek deluje na baterije, USB-vrata za polnjenje delujejo še približno 1 uro po izklopu izdelka. Če izdelek po tem obdobju še vedno ni v uporabi, se polnjenje konča. Za nadaljevanje delovanja vklopite izdelek.

UPORABA NAPRAVE S TEHNOLOGIJO BLUETOOTH (NI PRILOŽENA) Z IZDELKOM

Glejte sliko 6.



1. Pridržite tipko **MODE**, da označite način BLUETOOTH.

OPOMBA:



- Ko je izdelek preklopljen na način BLUETOOTH, se bo poskušal povezati z napravo s tehnologijo BLUETOOTH in na LCD zaslonu bo utripal **bt**.
 - Izdelek se bo samodejno poskušal povezati z nazadnje povezano napravo. Če povezave ni mogoče vzpostaviti v petih sekundah, bo izdelek postal razpoložljiv drugim napravam s tehnologijo BLUETOOTH.
 - Naprave z omogočeno povezavo BLUETOOTH morajo biti od izdelka oddaljene največ 10 m (30 čevljev), za združitev izdelka pa nastavite možnost iskanja/pre gledovanja.
2. Če želite povezati napravo in izdelek, na seznamu razpoložljivih BLUETOOTH signalov na napravi izberite "Ryobi Stereo". Za povezavo ne potrebujete gesla ali

kode PIN.

OPOMBA:

- Ko je naprava uspešno povezana z radiom, bo **bt** nehal utripati.
 - Ko je naprava povezana z izdelkom, se informacije za povezavo naprave shranijo v spominu radia.
3. Za preklon na naslednjo ali prejšnjo skladbo med pretakanjem zvoka iz naprav z omogočeno povezavo BLUETOOTH pritisnite tipki  in .
 4. Za preklon med začasno zaustavitvijo in predvajanjem zvoka pritisnite in spustite tipko **PRESET**.

OPOMBA:

- Teh ukazov naprava BLUETOOTH in aplikacija morda ne podpirata.
 - Vse naprave s tehnologijo BLUETOOTH je mogoče normalno uporabljati, ko so povezane z izdelkom.
 - Glasnost katere koli naprave, ki je združena z izdelkom, lahko nastavite s kontrolniki za glasnost zadevne naprave ali tipko  ali  na izdelku.
5. Za izključitev vseh naprav z omogočeno povezavo BLUETOOTH pritisnite in pridržite tipko **PRESET**.

OPOMBA: Ko je naprava odklopljena, bo na LCD zaslonu začel utripati **bt** in izdelek bo začel iskati drugo napravo.

ZGIBNI PRILAGODLJIVI SPREJEMNIK FM

Glejte sliko 7.

Za zmanjšanje motenj in električnega hrupa, podaljšajte anteno ali premaknite izdelek na višje mesto. Ko je ne uporabljate, se antena zloži dol in na stran.

VZDRŽEVANJE

OPOZORILO

Ko sestavljate dele, prilagajate, čistite ali vzdržujete orodje, ali ko izdelka ne uporabljate, ga nikoli ne imejte priključenega na vir napajanja. Če izdelek odklopite, preprečite nenameren zagon, ki bi lahko povzročil hude poškodbe.

- Pri čiščenju plastičnih delov se izogibajte toplom. Večina vrst plastike se poškoduje, če uporabljate različne vrste komercialnih topil. Uporabite čiste krpe za odstranjevanje prahu, umazanije, olja, masti itd.

OPOZORILO

Zavorna tekočina, gorivo, izdelki na osnovi nafte, prodirajoče olje ipd. nikoli ne smejo priti v stik s plastičnimi deli. Kemikalije lahko poškodujejo, oslabijo ali uničijo plastiko, kar lahko ima za posledico tudi resne telesne poškodbe.

originalnega proizvajalca. Uporaba drugih delov lahko pomeni tveganje ali povzroči škodo na izdelku.

SIMBOLI



Varnostno opozorilo



Pred zagonom naprave pazorno preberite navodila.



V pomožni izhod ne priključite slušalk.

Odpadnih baterij in odpadne električne in elektronske opreme ne odlagajte med nesortirane gospodinjske odpadke.

Odpadne baterije in odpadno električno in elektronsko opremo je treba zbirati ločeno.

Odpadne baterije, odpadne akumulatorje in svetlobne vire je treba odstraniti iz opreme.

Glede recikliranja in zbirališča se posvetujte z lokalnim organom ali prodajalcem.

Skladno z lokalnimi predpisi morajo trgovci na drobno odpadne baterije in odpadno električno in elektronsko opremo morda brezplačno prevzeti.

Vaš prispevek k ponovni uporabi in recikliranju odpadnih baterij in odpadne električne in elektronske opreme pomaga zmanjšati zahteve po surovinah. Odpadne baterije, predvsem tiste, ki vsebujejo litij, in odpadna električna in elektronska oprema vsebujejo dragocene materiale in materiale, ki jih je mogoče reciklirati, in lahko v primeru, da se ne odložijo na način, skladen z okoljem, negativno vplivajo na okolje in zdravje ljudi.

Če so v odpadni opremi shranjeni osebni podatki, jih izbrišite.

EN
FR
DE
ES
IT
NL
PT
DA
SV
FI
NO
RU
PL
CS
HU
RO
LV
LT
ET
HR
SL
SK
BG
UK
TR
EL

Za servisiranje uporabljajte samo nadomestne dele

Na dosiahnutie jednoduchej obsluhy a prevádzky boli pri navrhovaní tohto rádia najvyššou prioritou bezpečnosť, výkon a spoľahlivosť.

ÚČEL POUŽITIA

Tento produkt je určený:

- na počúvanie rádia FM/AM, pre MP3 prehrávače a iné audio zariadenia
- na nabíjanie zariadení s podporou USB
- vysielania zvuku so zariadení s podporou BLUETOOTH

Tento produkt nepoužívajte žiadnym iným spôsobom, ako je uvedené v účele použitia.

VŠEOBECNÉ BEZPEČNOSTNÉ VÝSTRAHY

⚠ VAROVANIE

Prečítajte si všetky bezpečnostné výstrahy a pokyny. Ak nerešpektujete a inštrukcie, môže to mať za následok úraz elektrickým prúdom, požiar a/alebo vážne zranenie.

- Nepoužívajte tento produkt v blízkosti vody.
- Čistite len suchou tkaninou. Nikdy nepoužívajte brzdovú kvapalinu, benzín, ropné produkty alebo silné rozpúšťadlá na čistenie nástroja. Pri dodržaní tohto pravidla sa zníži riziko straty kontroly a opotrebovania plastu puzdra.
- Neblokujte žiadne vetracie otvory. Nainštalujte ho v súlade s pokynmi výrobcu.
- Neumiestňujte produkt do uzavretých knižníc alebo regálov bez primeraného vetrania. Nechajte minimálnu vzdialenosť 5 cm od všetkých cudzích predmetov.
- Neumiestňujte produkt do blízkosti zdrojov tepla, ako sú radiátory, regulátory tepla, sporáky či iné produkty (vrátane zosilňovačov), ktoré produkujú teplo.
- Používajte len nástavce a príslušenstvo špecifikované výrobcom.
- Všetok servis zverte kvalifikovaným servisným pracovníkom. Servis sa vyžaduje, keď dôjde k akémukoľvek poškodeniu produktu, vylíatiu kvapaliny alebo spadnutiu objektov do produktu, vystaveniu produktu dažďu alebo vlhkosti, produkt nefunguje štandardne alebo spadol.
- Pri vykonávaní servisu na produkte používajte len náhradné diely, príslušenstvo a nástavce výrobcu. Riadte sa pokynmi v sekcii Údržba v tomto návode. Pri použití neautorizovaných dielov alebo nedodržaní pokynov na údržbu môže vzniknúť riziko úrazu elektrickým prúdom alebo poranenia.
- Oboznámte sa s vaším produktom. Pozorne si prečítajte návod na použitie. Naučte sa použitia a obmedzenia produktu, ako aj špecifické potenciálne riziká s ním spojené. Dodržiavaním tohto pravidla znižujete riziko

úrazu elektrickým prúdom, požiaru alebo závažného poranenia.

- Nepracujte s mechanickými nástrojmi vo výbušných atmosférach, napríklad v blízkosti zápalných tekutín, plynov alebo prachu. Mechanické nástroje vytvárajú iskry, ktoré môžu podpáliť takýto prach alebo výpary.

ELEKTRICKÁ BEZPEČNOSŤ

- Akumulátorový produkt s integrovanými akumulátormi alebo samostatnou jednotkou akumulátora možno nabíjať len pomocou špecifikovanej nabíjačky na akumulátory. Nabíjačka, ktorá je vhodná pre jeden typ akumulátora, môže pri použití s iným akumulátorom spôsobiť riziko požiaru.
- Akumulátorový produkt používajte len s konkrétne určenou jednotkou akumulátora. Pri použití iných akumulátorov vzniká riziko požiaru.
- Používajte 18 V jednotku akumulátorov.

⚠ VAROVANIE

Pri nesprávnom vložení hrozí nebezpečenstvo explózie akumulátora. Vymeňte za rovnaký alebo ekvivalentný typ.

OSOBNÁ BEZPEČNOSŤ

- Nepoužívajte rádio ani nepočúvajte hudobné či iné zvukové programy, keď pracujete so strojmi. V opačnom prípade môže dochádzať k narušovaniu pozornosti, ktoré by mohlo zapríčiniť poranenie osôb.
- Toto rádio dokáže vytvárať úrovne hlasitosti, ktoré môžu byť nebezpečné pre dlhodobý sluch. Posluch hudby pri vyššej hlasitosti ľubovoľne dlhý čas môže spôsobiť stratu sluchu následkom hluku. Čím vyššia hlasitosť, tým kratší čas, za ktorý môže dôjsť k poškodeniu vášho sluchu.

POUŽÍVANIE NÁSTROJA A STAROSTLIVOSŤ ON

- Keď sa jednotka akumulátora nepoužíva, nedávajte ju do blízkosti iných kovových objektov, ako sú papierové sponky, mince, kľúče, klince, skrutky či iné malé kovové predmety, ktoré by mohli skratovať svorky. Pri skratovaní svoriek akumulátora môže dôjsť k iskreniu, popáleninám alebo požiaru.
- Nástroj udržiajte suchý, čistý, nezaolejovaný a nezamastený. Na čistenie vždy používajte čistú utierku.
- Akumulátorové nástroje nemusia byť zapojené do elektrickej siete, preto sú neustále v prevádzkovom stave. Uvedomte si možné riziká, keď nepoužívate akumulátorový produkt alebo pri výmene príslušenstva. Dodržiavaním tohto pravidla znižujete riziko úrazu elektrickým prúdom, požiaru alebo závažného poranenia.
- Nedávajte akumulátorové zariadenia ani ich akumulátory do blízkosti ohňa alebo tepla. Znížite tak riziko explózie a možného poranenia.



- Jednotku akumulátora nedrverte, nezhodte na zem ani inak nepoškodujte. Nepoužívajte jednotku akumulátora alebo nabíjačku, ktoré spadli alebo dostali prudkú ranu. Poškodený akumulátor môže explodovať. Spadnutý alebo poškodený akumulátor ihneď zlikvidujte.
- Akumulátory môžu v prítomnosti zdroja zapaľovania, napríklad signálnej žiarovky, explodovať. Na zníženie rizika závažného osobného poranenia nikdy nepoužívajte bezkáblový produkt v prítomnosti otvoreného ohňa. Explodovaný akumulátor môže vrhať trosky a chemikálie. V prípade zasiahnutia okamžite opláchnite vodou.
- Akumulátorové zariadenie nenabíjajte vo vlhkom alebo mokrom prostredí. Dodržiavaním tohto pravidla znižujete riziko úrazu elektrickým prúdom.
- Najlepšie výsledky dosiahnete, keď budete akumulátorový nástroj používať na mieste s teplotou 10 °C až 38 °C. Na zníženie rizika závažného osobného poranenia neskladujte vo vonkajších priestoroch alebo vo vozidlách.
- Riziko vzniku neovládateľných situácií pri používaní pri teplotách prostredia pod 0°C alebo 40°C.
- Pri extrémnom prevádzkových alebo teplotných podmienkach môže dôjsť k vytečeniu akumulátora. Ak tekutina zasiahne pokožku, ihneď ju umyte mydlom a vodou. Ak tekutina zasiahne oči, umývajte ich čistou vodou minimálne 10 minút a potom okamžite vyhľadajte lekársku pomoc. Pri dodržaní tohto pravidla znižujete riziko závažného poranenia.
- Na zníženie rizika poranenia osôb a úrazu elektrickým prúdom sa tento produkt nesmie spúšťať ani umiestňovať tam, kde naň môžu dosiahnuť malé deti.
- Uschovajte si tieto inštrukcie. Často do neho nahliadajte a používajte ho na poučenie ostatných užívateľov, ktorí by mohli používať tento nástroj. Ak niekomu nástroj požičiate, priložte k nemu aj tento návod.
- Použitie jednotky akumulátorov nevyhadzujte do komunálneho odpadu ani ich nespálujte. Odovzdajte ich na príslušné zberné miesto/miesto likvidácie.
- Tento prístroj nesmie byť vystavený kvapkaniu ani postriekaniu a na prístroj nekladte žiadne predmety naplnené kvapalinou, ako sú napríklad vázy.
- Batérie (súprava batérií alebo nainštalované batérie) nesmú byť vystavené účinkom nadmerného tepla, ako je slnečné svetlo, oheň a podobne.
- Spotrebič využíva napájací konektor ako zariadenie na odpojenie z elektrickej siete. Zariadenie na odpojenie musí byť vždy pripravené na použitie.

DOPLNKOVÉ BEZPEČNOSTNÉ VÝSTRAHY PRE BATÉRIU

⚠ VAROVANIE

Aby ste zabránili nebezpečenstvu požiaru spôsobeného skratom, poraneniam alebo poškodeniam výrobku, neponárajte náradie, výmennú batériu alebo nabíjačku do kvapalín a postarajte sa o to, aby do zariadení a akumulátorov nevnikli žiadne tekutiny. Korodujúce alebo vodivé kvapaliny, ako je slaná voda, určité chemikálie a bieliace prostriedky alebo výrobky, ktoré obsahujú bielidlo, môžu spôsobiť skrat.

- Výmena batérie za nesprávny typ môže mať za následok porušenie ochrany.
- Likvidácia batérie hodením do ohňa alebo pece na spaľovanie či mechanické drvenie alebo rezanie batérie môže spôsobiť explóziu.
- Ponechanie batérie v prostredí s veľmi vysokou teplotou môže mať za následok explóziu alebo unikanie horľavej kvapaliny alebo plynu.
- Batéria vystavená účinkom extrémne nízkeho tlaku vzduchu môže mať za následok explóziu alebo unikanie horľavej kvapaliny alebo plynu.

PREPRAVA LÍTOVÝCH AKUMULÁTOROV

Akumulátor prepravujte v súlade s miestnymi smernicami a nariadeniami.

Keď akumulátory prepravuje tretia strana, dodržiavajte všetky požiadavky na balení a označení. Zabezpečte, aby počas prepravy akumulátory neprišli do kontaktu s inými akumulátormi ani vodivými materiálmi – chráňte obnažené konektory pomocou izolácie, nevodivými viečkami alebo páskou. Neprepravujte akumulátory, ktoré sú prasknuté alebo vytekajú. Ďalšie pokyny zistíte u nasledujúcej spoločnosti.

OBOZNÁMTE SA S VAŠÍM PRODUKTOM

Vid' strana 175.

1. Akumulátory typu AAA
2. Sklopná anténa na príjem signálu FM
3. Ovládače na dotykovom zariadení
4. Rukoväť na nosenie, izolovaný povrch na držanie
5. Tácka zariadenia
6. Otvor na akumulátory
7. Kryt akumulátorov
8. Reprodukty
9. Výstupný port na pripojenie externého zariadenia
10. LCD displej s podsvietením
11. Port USB vyhradený na nabíjanie
12. Vstupný port na pripojenie externého zariadenia
13. Priečinok na akumulátory
14. Skrutky
15. Súprava batérie
16. Západky
17. Tlačidlo na nastavenie hodín



18. Displej voľby režimu
19. Indikátor stavu batérie
20. Hlavný spínač
21. Tlačidlo predvolenej stanice
22. Tlačidlá na nastavenie hlasitosti
23. Tlačidlá na vyhľadávanie frekvencií
24. Tlačidlo voľby režimu
25. Zobrazenie basov
26. Zobrazenie výšok
27. Externé zariadenie (nie je súčasťou)
28. USB kábel (nie je súčasťou)
29. Konektor na pripojenie externého zariadenia

MONTÁŽ

VAROVANIE

Ne používajte produkt, pokiaľ nie je úplne zmontovaný alebo ak sa zdá, že nejaká časť chýba alebo je poškodená. Pri používaní produktu, ktorý nie je správne a kompletne zmontovaný alebo má poškodené alebo chýbajúce diely, môže dôjsť k závažnému osobnému poraneniu.

VAROVANIE

Nepokúšajte sa modifikovať produkt, alebo vytvoriť príslušenstvo, ktoré nie je odporúčané pre použitie s týmto produktom. Akékoľvek takéto úpravy sú zneužitím a môžu mať za následok nebezpečný stav, ktorý môže viesť k možnému vážnemu zraneniu osôb.

PREVÁDZKA

VAROVANIE

Zoznámte sa s výrobkami a používajte ich opatrne. Zapamätajte si, že sekunda nepozornosti môže spôsobiť vážne zranenie.

VAROVANIE

Keď montujete diely, čistíte alebo keď nástroj nepoužívate, vždy vyberte jednotku akumulátora z produktu. Pri odpojení týchto zdrojov napájania zabránite náhodnému spusteniu, ktoré by mohlo spôsobiť závažné osobné poranenie.

VAROVANIE

Tento produkt nie je vodotesný. Neponárajte produkt do kvapaliny. Pri nerespektovaní tejto výstrahy môže dôjsť k vážnemu poraneniu osôb.

UPOZORNENIE

Informácie o všetkých zariadeniach odporúčaných na použitie ako nástavce alebo príslušenstvo vždy nájdete v návode. Správne použitie ľubovoľného zariadenia, ktoré sa pripojí k produktu, je výhradne na zodpovednosť obsluhujúcej osoby. Pri nesprávnom použití môže dôjsť k poškodeniu zariadenia alebo produktu.

VAROVANIE

Toto rádio dokáže vytvárať úrovne hlasitosti, ktoré môžu byť nebezpečné pre dlhodobý sluch. Posluch hudby pri vyššej hlasitosti ľubovoľne dlhý čas môže spôsobiť stratu sluchu následkom hluku. Čím vyššia hlasitosť, tým kratší čas, za ktorý môže dôjsť k poškodeniu vášho sluchu.

VLOŽENIE/VYBRATIE AKUMULÁTOROV TYPU AAA

Pozrite si obrázok 1.

Odporúča sa zapísať si uložené kanály pred výmenou akumulátorov typu AAA.

Na výmenu akumulátorov AAA je k dispozícii 15-sekundový časový interval. Ak akumulátory nevymeníte do 15 sekúnd, rádio stratí všetky nastavenia, ktoré boli predtým uložené do pamäte a bude potrebné znova ich naprogramovať.

Pri výmene vždy používajte nové alkalické akumulátory.

1. Vyberte jednotku akumulátora, ak je vložená.
2. Uvoľnite skrutky na kryte akumulátorov. Demontujte kryt a odložte ho bokom.
3. Namontujte dva nové akumulátory AAA podľa označení polarít vnútri priečinku na akumulátory.
POZNÁMKA: Nemiešajte staré a nové batérie. Nemiešajte alkalické, štandardné (uhlíkovozinkové) alebo nabíjateľné (nikel-kadmiové) batérie.
4. Znova nasadte kryt akumulátorov a zaisťte ho skrutkou.

VLOŽENIE/VYBRATIE JEDNOTKY AKUMULÁTORA

Pozrite si obrázok 2.

Instalácia súpravy batérie

1. Vložte jednotku akumulátora do produktu, pričom zarovnajre rebro na jednotke akumulátora s drážkou v otvore akumulátora.
2. Pred používaním skontrolujte, že západky na súprave batérií zapadli v správnej polohe a súprava batérií je vo výrobku zaistená.
3. Zatlačte západky a vyberte jednotku akumulátora

POZNÁMKA: Keď produkt nepoužívate, vždy vyberte jednotku akumulátora z produktu. Ak súpravu batérií ponecháte dlhodobo pripojenú, môže sa vybiť.

LCD DISPLEJ

Pozrite si obrázok 3.

Keď je vložená jednotka akumulátora a produkt je v zapnutej polohe, LCD displej zobrazí čas, frekvenciu, režim a nastavenia. Pri vybratí jednotky akumulátora a vložení akumulátorov AAA zobrazí LCD displej len čas.

POZNÁMKA: Vyobrazenia LCD displeja uvedené v návode sú len príklady frekvencií, ktoré môžete vidieť na rádiu a nie sú to presné frekvencie, ktoré si môžete zvolit na počúvanie.

TLAČIDLÁ NAVIGÁCIE V PONUKE



Pomocou tlačidiel navigácie v ponuke zapnete a vypnete produkt, ovládáte hlasitosť, meníte frekvencie, prepínate medzi režimami a nastavíte čas.

ZAPNUTIE A VYPNUTIE PRODUKTU

Pozrite si obrázok 3.

Stlačením zapnete a vypnete produkt 

POZNÁMKA: Pred spustením výrobku možno budete musieť tlačidlo podržať stlačené až 3 sekundy. V takom prípade vymeňte batérie typu AAA.

POZNÁMKA: Po zapnutí výrobku a nainštalovaní súpravy batérií sa na LCD displeji zobrazí . Ak sú batérie slabo nabité, na displeji bude blikať .

S cieľom chrániť napájanie batériami sa výrobok asi 1 hodinu po vypnutí prepne do režimu spánku. Ak chcete skončiť režim spánku a reštartovať výrobok, na výrobku musíte stlačiť .

VOLIČ REŽIMU

Pozrite si obrázok 3.

■ Stláčaním **MODE** môžete cyklicky prepínať medzi dostupnými režimami.

Na výber máte štyri režimy:



- Režim FM
- Režim AM
- Režim AUX
- Režim rozhrania BLUETOOTH

NASTAVENIE HLASITOSTI

Pozrite si obrázok 3.

Po zapnutí sa rádio vráti na posledné nastavenie hlasitosti.

POZNÁMKA: Ak z výrobku vyberiete batérie typu AAA alebo ak nie je výrobok nabitý, obnoví sa predvolené nastavenie hlasitosti.

- Zvýšenie hlasitosti: 
- Zníženie hlasitosti: 



POZNÁMKA: Ak chcete hlasitosť rýchlo zmeniť, podržte  alebo .

UPOZORNENIE

Výrobok dlhodobo nepoužívajte s nastavením maximálnej hlasitosti a maximálnych úrovní basov a výšok. Mohlo by to spôsobiť poškodenie reproduktorov a/alebo zosilňovačov vo výrobku.



LADENIE FM/AM

Pozrite si obrázok 3.





Pomocou  a  naladíte požadovanú rádiovú frekvenciu. Zvolená frekvencia sa zobrazí na LCD displeji.

Manuálne naladenie frekvencie:

Slabým stlačením  alebo  (nevykonávajte stlačenie a podržanie) v jednom kroku naladíte jeden frekvenčný krok.

1. Stlačením a uvoľnením  naladíte na nižšiu frekvenciu.
2. Stlačením a uvoľnením  naladíte na vyššiu frekvenciu.

Automatické naladenie frekvencie:

1. Stlačením a podržaním  alebo  na jednu sekundu naladíte frekvenciu automaticky.
2. Stlačením  alebo  zastavíte vyhľadávanie a zvolíte frekvenciu.



Ak chcete potlačiť interferenciu alebo elektrický šum, upravte polohu antény alebo zdvihnite produkt vyššie.

ULOŽENIE PREDVOĽBY DO PAMÄTE

Pozrite si obrázok 3.

Funkcia pamäte dokáže do pamäte rádia uložiť až 20 predvolieb frekvencií. Môžete uložiť až 10 frekvencií v režime FM a MW.

Uloženie frekvencie do pamäte:



1. Naladte požadovanú frekvenciu FM alebo AM.
 2. Stlačte a podržte **PRESET**, až kým na obrazovke nebude blikať „MEMORY“ (Pamäť) a číslo predvolenej pozície.
 3. Stlačením a podržaním  a  zvolíte číslo predvolenej pozície.
- POZNÁMKA:** K dispozícii je 10 polôh predvolieb pre FM a 10 pre AM. Na každú polohu predvoľby je možné uložiť len jednu stanicu.
4. Opätovným stlačením **PRESET** frekvenciu uložíte.

Naladenie na predvoľby (režim FM alebo AM):

■ Stláčaním a uvoľnením **PRESET** môžete cyklicky prepínať medzi všetkými číslami predvolených pozícií a k nim priradenými frekvenciami.

FUNKCIE EKVALIZÉRA

Úprava nastavení basov a výšok:

1. Stlačte a podržte tlačidlo **MODE**, až kým sa nezobrazí „b“ (BASS) (Basy). Stlačte znova a zobrazí sa písmeno „t“ (TREBLE).
2. Stláčajte  alebo , až kým nedosiahnete požadovanú úroveň basov alebo výšok (-5 až 5). Stlačením **MODE** svoju voľbu uložte.





NASTAVENIE HODÍN

Pozrite si obrázok 3.

Stlačením **CLOCK** na 10 sekúnd zobrazíte frekvenciu na digitálnom displeji. Po uplynutí 10 sekúnd sa na displeji zobrazí aktuálny čas.

POZNÁMKA: Vo všetkých modeloch je predvoleným zobrazením čas.

Nastavenie hodín:

1. Stláčajte a podržte **CLOCK**, až kým nezačnú blikať číslice pre hodiny.
2. Stlačením  alebo  zvolte hodinu.
3. Stlačením a uvoľnením **CLOCK** zablokujte nastavenie hodín. Začnú blikať číslice pre minúty.
4. Stlačením  alebo  zvolte požadované minúty.
5. Opätovným stlačením a uvoľnením **CLOCK** čas potvrdíte. Hodiny sú teraz nastavené.

POZNÁMKA: Ak dôjde k vybitiu akumulátorov AAA alebo k strate náboja na dlhšie ako 15 sekúnd, nastavenia hodín sa stratia. Nastavenia nie sú ovplyvnené, keď vyberiete e 18 V akumulátor.

REŽIM EXTERNÉHO ZARIADENIA

Pozrite si obrázok 3 - 4.



Tento výrobok sa môže používať ako zosilňovač pre MP3 prehrávače, prehrávača diskov CD, smartfóny, tablety a iné zariadenia na prehrávanie hudby.

Používanie režimu externého zariadenia:

1. Stláčajte **MODE**, až kým sa nezvýrazní režim externého zariadenia AUX.
2. Pripojte k zariadeniu pomocný kábel (nie je súčasťou dodávky).
3. Do vstupného portu na pripojenie externého zariadenia pripojte druhý koniec kábla na pripojenie externého zariadenia.

POZNÁMKA:

- Aby ste mohli z reproduktorov počuť zvuk, externé zariadenie musí byť zapnuté a musí byť v režime prehrávania.

- Počas pripojenia k rádiu možno štandardne používať všetky ovládače externého zariadenia.
- Hlasitosť ktoréhokoľvek zariadenia pripojeného káblom na pripojenie externého zariadenia možno upraviť pomocou ovládania hlasitosti konkrétneho zariadenia alebo pomocou  alebo  na výrobku.
- Vypnutím výrobku nedôjde k vypnutiu externého zariadenia.
- Pomocný kábel neumožňuje funkciu nabíjania.

4. Kompletný návod na obsluhu pre pripojené zariadenia nájdete vždy v návode, ktorý bol priložený k vášmu zariadeniu.

Tácku zariadenia možno použiť na uloženie vášho externého zariadenia.

POZNÁMKA: Tácka zariadenia nedokáže externé zariadenia zaistiť.

POZNÁMKA: Výstupný port na pripojenie externého zariadenia AUX OUT slúži len na pripojenie externých reproduktorov. Výstupný port na pripojenie externého zariadenia nepoužívajte na pripojenie slúchadiel. Hlasitosť tohto portu je nastavená na maximálnu úroveň a nemožno ju stlačením znížiť . Hlasitosť možno upraviť len na externom reproduktore. Ak je hlasitosť rádia nastavená na 0, externý reproduktor bude stíšený.

POUŽITIE VYHRADENÉHO NABÍJACIEHO PORTU USB

Pozrite si obrázok 5.

Port USB vyhradený na nabíjanie umožňuje nabíjanie s výkonom do 2 A pre váš mobilný telefón, MP3 prehrávač, tablet alebo iné zariadenia s rozhraním USB.

UPOZORNENIE

Pokus o nabíjanie zariadení s menovitou hodnotou vyššou než 2 A by mohol poškodiť port USB vyhradený na nabíjanie a/alebo zariadenie.

1. Jeden koniec kábla USB (nie je súčasťou dodávky) pripojte k zariadeniu USB.
2. Druhý koniec kábla USB (nie je súčasťou dodávky) pripojte k vyhradenému napájaciemu portu USB a zariadenie sa začne nabíjať.

POZNÁMKA: Vyhradený napájací port USB zabezpečuje len napájanie; nemá žiadne funkcie údajovej komunikácie.

Ak je výrobok prevádzkovaný s napájaním z batérií, port USB vyhradený na nabíjanie bude po vypnutí výrobku fungovať ešte asi 1 hodinu. Ak výrobok zostane neaktívny po tomto čase, nabíjanie sa zastaví. Činnosť obnovíte zapnutím výrobku.

POUŽITIE ZARIADENIA S PODPOROU BLUETOOTH S PRODUKTOM (NIE JE SÚČASŤOU DODÁVKY)

Pozrite si obrázok 6.



1. Stlačíte **MODE**, až kým sa nezvýrazní režim rozhrania BLUETOOTH.



POZNÁMKA:

- Keď je produkt prepnutý v režime BLUETOOTH, pokúsi sa spárovať so zariadením s podporou BLUETOOTH a na LCD displeji bude blikať nápis **bĚ**.
- Produkt sa automaticky pokúsi pripojiť sa k poslednému zariadeniu, s ktorým bol spárovaný. Ak pripojenie nie je možné vytvoriť do piatich sekúnd, produkt sa sprístupní ostatným zariadeniam s podporou BLUETOOTH.
- Zariadenia so zapnutým rozhraním BLUETOOTH musia byť vo vzdialenosti do 10 m (30 stôp) od výrobku a musia byť nastavené na vyhľadávanie, aby sa mohli s výrobkom spárovať.

2. Ak chcete spárovať zariadenie a produkt, zo zoznamu dostupných signálov BLUETOOTH vyberte "Ryobi Stereo". Na pripojenie sa nevyžaduje žiadny PIN ani heslo.



POZNÁMKA:

- Po úspešnom spárovaní zariadenia s rádiom nápis **bĚ** prestane blikať.
- Keď je zariadenie spárované s produktom, informácie na pripojenie zariadenia sa uložia do pamäte rádia.

3. Stlačením  alebo  prejdete na predchádzajúcu alebo ďalšiu skladbu pri streamovaní zvuku zo zariadení so zapnutým rozhraním BLUETOOTH.

4. Stlačením a podržaním **PRESET** môžete cyklicky prepínať medzi pozastavením a prehrávaním zvuku.

POZNÁMKA:

- Tieto ovládacie prvky nemusia byť podporované zariadením s podporou BLUETOOTH a aplikáciou.
- Všetky ovládacie prvky zariadenia s podporou BLUETOOTH možno štandardne používať počas spárovania k produktu.
- Hlasitosť ktoréhokoľvek zariadenia spárovaného s výrobkom možno upraviť pomocou ovládania hlasitosti konkrétneho zariadenia alebo stlačením  alebo  na výrobku.

5. Stlačením a podržaním **PRESET** odpojte všetky zariadenia so zapnutým rozhraním BLUETOOTH.

POZNÁMKA: Keď je zariadenie odpojené, na LCD displeji začne blikať nápis **bĚ** a produkt začne hľadať iné zariadenie.

SKLOPNÁ OHYBNÁ ANTÉNA NA PRÍJEM SIGNÁLU FM

Pozrite si obrázok 7.

Ak chcete potlačiť interferenciu alebo elektrický šum, vysuňte anténu alebo zdvihnite produkt vyššie. Keď sa anténa nepoužíva, zloží sa smerom nadol a von.

ÚDRŽBA

VAROVANIE

Tento produkt sa nikdy nesmie pripájať do elektrickej siete, keď montujete diely, vykonávate úpravy, čistíte alebo vykonávate údržbu, alebo keď produkt nepoužívate. Odpojením produktu zabránite náhodnému spusteniu, ktoré by mohlo spôsobiť závažné poranenie.

- Vyhýbajte sa použitiu rozpúšťadiel pri čistení plastových častí. Väčšina plastov je náchylných na poškodenie rôznymi druhmi komerčných rozpúšťadiel a ich používaním sa môžu poškodiť. Na odstránenie nečistoty, prachu, oleja, mazadla atď. použite čistú handričku.

VAROVANIE

Dbajte na to, aby do kontaktu s plastovými dielmi nikdy neprišli do kontaktu brzdové kvapaliny, benzín, ropné produkty, prenikavé oleje a pod. Chemikálie môžu poškodiť, oslabiť, alebo zničiť plastové časti a tak spôsobiť vážne zranenie.

Pri servise používajte len originálne náhradné diely výrobcu. Použitie iných dielov môže predstavovať riziko alebo spôsobiť poškodenie produktu.

SYMBOLY



Buďte ostražití



Pred spustením zariadenia si pozorne prečítajte tento návod.



Výstupný port na pripojenie externého zariadenia nepoužívajte na pripojenie slúchadiel.



Odpadové batérie a akumulátory a odpadové elektrické a elektronické zariadenia nelikvidujte ako netriedený komunálny odpad.

Odpadové batérie a akumulátory a odpadové elektrické a elektronické zariadenia sa musia zbierať separovane. Odpadové batérie, odpadové akumulátory a svetelné zdroje treba z výrobu vybrať.

Pokyny na recykláciu a miesta recyklácie zistíte u svojho miestneho orgánu alebo predajcu.



Podľa miestnych predpisov môžu mať maloobchodníci povinnosť bezplatne prevziať odpadové batérie a akumulátory a odpadové elektrické a elektronické zariadenia.

Váš príspevok k opätovnému použitiu a recyklácii odpadových batérií a akumulátorov a odpadových elektrických a elektronických zariadení pomáha znižovať dopyt po surovinách.

Odpadové batérie a akumulátory, konkrétne tie, ktoré obsahujú lítium, a odpadové elektrické a elektronické zariadenia obsahujú cenné a recyklovateľné materiály, ktoré môžu mať nepriaznivý vplyv na životné prostredie a ľudské zdravie, ak sa nelikvidujú ekologicky vhodným spôsobom.

Odstráňte prípadné osobné údaje z odpadového zariadenia.



Безопасността, работните характеристики и надеждността са аспектите, на които е отделен най-голям приоритет при проектирането на вашето радио.

ПРЕДНАЗНАЧЕНИЕ

Продуктът е предназначен за:

- слушане на FM/AM радио, MP3 плейъри и други аудио устройства;
- зареждане на устройства с USB;
- пренасочване на аудио от устройства с BLUETOOTH.

Не използвайте продукта по начини, различни от посочените.

ОБЩИ ПРЕДУПРЕЖДЕНИЯ ЗА БЕЗОПАСНОСТ

⚠ ПРЕДУПРЕЖДЕНИЕ

Прочетете всички предупреждения относно безопасността и всички инструкции. Неспазването на предупрежденията и инструкциите може да доведе до токов удар, пожар и/или сериозни наранявания.

- Не използвайте уреда в близост до вода.
- Почиствайте само със суха кърпа. Никога не използвайте спирални течности, бензин, продукти на нефтена основа или други силни разтворители за почистване на уреда. Спазването на правилото ще намали риска от загуба на управление и влошаване на пластмасата на корпуса.
- Не запушвайте вентилационните отвори. Инсталирайте в съответствие с инструкциите на производителя.
- Не поставяйте уреда в затворени шкафове или стелажки без подходяща вентилация. Поставете уреда на минимално разстояние от 5 см от всеки друг предмет.
- Не поставяйте продукта в близост до източници на топлина, като радиатори, отоплителни уреди, печки или други уреди (в това число усилватели), които произвеждат топлина.
- Използвайте само приставки и аксесоари, посочени от производителя.
- Цялото сервизно обслужване трябва да се извършва от квалифициран сервизен персонал. Сервизно обслужване е необходимо, когато уредът е бил повреден по някакъв начин, върху него е разлята течност или са паднали предмети, бил е изложен на дъжд или влага, не функционира нормално или е бил изпуснат.
- При обслужване използвайте само оригинални резервни части, аксесоари и средства за

прикрепване на производителя. Следвайте указанията в раздела за поддръжка от това ръководство. Използване на неотризиранни части или неспазването на инструкциите за техническо обслужване може да създаде риск от шок или нараняване.

- Опознайте вашия продукт. Прочетете внимателно ръководството за оператора. Научете за приложението и недостатъците му, както и за специфичните потенциални опасности, свързани с използването му. Спазването на това правило ще намали опасността от токов удар, пожар или сериозни физически наранявания.
- Не работете с машината в среда с повишена опасност от възникване на експлозия, в близост до леснозапалими течности, газове или прахообразни материали. По време на работа инструментът може да произведе искри, които да възпламенят прах или пари.

ЕЛЕКТРИЧЕСКА БЕЗОПАСНОСТ

- Уред, който работи с вградени батерии или отделна батерия, трябва да се зарежда само със специалното зарядно устройство за батерията. Зарядно устройство, подходящо за зареждане на един вид батерии, може да предизвика риск от пожар, ако бъде използвано за други батерии.
- Използвайте уреда само със специално предназначенията за него батерия. Използването на всякакви други батерии може да създаде риск от нараняване и пожар.
- Използвайте литиево-йонни батерии с напрежение 18 V.

⚠ ПРЕДУПРЕЖДЕНИЕ

Съществува опасност от експлозия при неправилна подмяна на батерияте. Подменяйте само със същите батерии или еквивалентни батерии.

ЛИЧНА БЕЗОПАСНОСТ

- Не използвайте уреда, за да слушате музика или други аудио програми, докато работите с машини. Това може да причини разсейване, което от своя страна може да доведе до сериозни наранявания.
- Уредът може да произвежда звук със сила, която може да бъде опасна за слуха в дългосрочен план. Слушането на музика с висока сила на звука за произволен период от време може да доведе до загуба на слух, предизвикана от шума. Колкото по-голяма е силата на звука, толкова по-малко време е необходимо за увреждане на вашия слух.

УПОТРЕБА И ГРИЖА ЗА УРЕДА

- Когато батерията не се използва, съхранявайте я далеч от други метални обекти, като например кламери, монети, ключове, гвоздеи, гайки или други





малки метални обекти, които могат да направят връзка между клемите. Късото съединение от клемите може да предизвика искри, изгаряния или пожар.

- Поддържайте продукта сух, чист и неомаслен. Винаги използвайте чист парцал за почистване.
- Уредите, които работят с батерии, не трябва да се включват в електрически контакт; следователно те винаги са в работно състояние. Обърнете внимание на възможните опасности, когато не използвате вашия уред с батерии или при смяна на аксесоарите. Спазването на това правило ще намали опасността от токов удар, пожар или сериозни физически наранявания.
- Не оставяйте продукти с батерии или техните батерии близо до огън или топлина. Това ще намали опасността от експлозия и вероятността за наранявания.
- Пазете батерията от силни удари, падане или повреди. Не използвайте батерия или зарядно устройство, които са били изпуснати или силно ударени. Повредената батерия може да причини експлозия. Изхвърляйте незабавно на подходящите места батерии, които са били изпуснати или повредени.
- Батериите могат да експлодират в присъствието на запалителни източници, като например пилотна лампа. За да намалите опасността от сериозни физически наранявания, никога не използвайте каквито и да било безжични продукти в присъствието на открит огън. Експлодиралата батерия може да отдели отломки и химикали. При контакт с подобни незабавно измийте засегнатото място с вода.
- Не зареждайте уред с батерии на влажно или мокро място. Като следвате това правило ще намалите опасността от електрически удар.
- За най-добри резултати трябва да зареждате своя инструмент с батерии на място, където температурата е над 10°C, но под 38°C. За да намалите риска от сериозни физически наранявания, не го оставяйте на открито или в превозни средства.
- Риск от неконтролирани ситуации, когато уредът се използва при температури на околната среда под 0°C или над 40°C.
- При използването в екстремни условия или температури батерията може да протече. Ако течност влезе в контакт с кожата Ви, незабавно измийте със сапун и вода. Ако течността влезе в контакт с очите ви, промийте ги с чиста вода за поне 10 минути, след което незабавно потърсете медицинска помощ. Като следвате това правило ще намалите опасността от сериозни наранявания.
- За да намалите опасността от нараняване и електрически удар, с изделието не трябва да си играят деца и то не трябва да се разполага на

място, където малки деца могат да го докоснат.

- Запазете това ръководство. Препрочитайте го редовно и го използвайте, когато трябва да инструктирате друго лице, което ще борави с този продукт. Ако заемате на някое инструмента, предайте му и това ръководство.
- Не изхвърляйте използваните акумулаторни батерии в битовите отпадъци или чрез изгаряне. Изхвърлете ги на подходящо място за изхвърляне/събиране на отпадъци.
- Уредът не трябва да се излага на накапване или напръскване и върху него не трябва да се поставят предмети, пълни с течности, като например вази.
- Батериите (поставени акумулаторни или обикновени батерии) не трябва да се излагат на прекомерни топлина, като например слънчева светлина, огън и подобни.
- Уредът е снабден с куплунг, представляващ механизъм за изключване от електрическата мрежа. Механизмът за изключване трябва да е винаги достъпен.

ДОПЪЛНИТЕЛНИ ПРЕДУПРЕЖДЕНИЯ ЗА БЕЗОПАСНОСТ ЗА БАТЕРИЯТА

ПРЕДУПРЕЖДЕНИЕ

За да избегнете опасността от пожар, предизвикана от късо съединение, както и нараняванията и повредите на продукта, не потапяйте инструмента, сменяемата акумулаторна батерия или зарядното устройство в течности и се погрижете в уредите и акумулаторните батерии да не попадат течности. Течностите, предизвикващи корозия или провеждащи електричество, като солена вода, определени химикали, избелващи вещества или продукти, съдържащи избелващи вещества, могат да предизвикат късо съединение.

- Подмяната на батерията с неправилен тип може да доведе до пренебрегване на предпазна мярка.
- Изхвърлянето на батерията в огън или гореща фурна, както и механичното смачкване или срязване на батерия може да доведе до експлозия.
- Ако батерията бъде оставена в среда с прекомерно висока температура, това може да доведе до експлозия или изтичане на запалима течност или газ.
- Ако батерията бъде подложена на въздействието на твърде ниско въздушно налягане, това може да доведе до експлозия или изтичане на запалима течност или газ.

ТРАНСПОРТИРАНЕ НА ЛИТИЕВИ БАТЕРИИ

Транспортирайте батериите в съответствие с местните и национални постановления и разпоредби.





Спазвайте всички специални изисквания за пакетиране и етикетирание, когато транспортирате батерии чрез трето лице. Уверете се, че батериите не влизат в контакт с други батерии или проводими материали по време на транспортиране, като предпазите откритите конектори с изолация, непроводими капачета или лента. Не транспортирайте батерии, които са спукани или текат. Свържете се със следната компания за допълнителен съвет.

ОПОЗНАЙТЕ ВАШИЯ ПРОДУКТ

Вж. страница 175.

1. Батерии тип AAA
2. Сгъваща се FM антена
3. Контроли на тъчпада
4. Ръкохватка за пренасяне, изолирана повърхност за захващане
5. Тава за устройство
6. Гнездо за батерията
7. Капак на батерията
8. Високоговорители
9. Порт за допълнителен изход
10. Светодиоден дисплей с подсветка
11. Специален USB порт за зареждане
12. Порт за допълнителен вход
13. Отделение за батерии
14. Винт
15. Батерия
16. Фиксатори
17. Бутон за настройки на часовника
18. Дисплей за избор на режим
19. Индикатор за батерията
20. Бутон on/off (вкл./изкл.)
21. Бутон за предварително зададена станция
22. Бутони за силата на звука
23. Бутони за сканиране на честотата
24. Бутон за избор на режим
25. Индикация за баси
26. Индикация за ниски
27. Външно устройство (Не е включено)
28. USB кабел (Не е включено)
29. Допълнителен конектор

СГЛОБЯВАНЕ

⚠ ПРЕДУПРЕЖДЕНИЕ

Не използвайте това изделие, ако то не е напълно сглобено или ако някои части вероятно липсват или са повредени. Използване на изделие, което не е правилно и напълно сглобено или е с повредени или липсващи части може да доведе до сериозни наранявания

⚠ ПРЕДУПРЕЖДЕНИЕ

Не се опитвайте да промените уреда или да създавате аксесоари или приставки, които не са препоръчани за употреба с него. Всяка подобна поправка или промяна е некоректна употреба и може да създаде опасни условия и да нанесе сериозни физически наранявания.

РАБОТА

⚠ ПРЕДУПРЕЖДЕНИЕ

Не позволявайте доброто познаване на този продукт да отслаби бдителността ви. Запомнете, че миг невнимание е достатъчен за нанасянето на сериозни наранявания.

⚠ ПРЕДУПРЕЖДЕНИЕ

Винаги изваждайте батерията от уреда, когато сглобявате частите, почиствате или когато не използвате уреда. Изваждането на тези източници на енергия ще предотврати случайно включване, което би могло да причини сериозни наранявания.

⚠ ПРЕДУПРЕЖДЕНИЕ

Уредът не е водоустойчив. Не го потапяйте в течност. Несъобразяването с това предупреждение може да доведе до сериозни физически наранявания.

ВНИМАНИЕ

Винаги преглеждайте ръководството на всяко устройство, препоръчано за използване като приставка или аксесоар. Операторът носи пълна отговорност за правилното използване на всяко устройство, прикрепено към продукта. Неправилната употреба може да повреди устройството или уреда.

⚠ ПРЕДУПРЕЖДЕНИЕ

Уредът може да произвежда звук със сила, която може да бъде опасна за слуха в дългосрочен план. Слушането на музика с висока сила на звука за произволен период от време може да доведе до загуба на слух, предизвикана от шума. Колкото по-голяма е силата на звука, толкова по-малко време е необходимо за увреждане на вашия слух.

ПОСТАВЯНЕ / ИЗВАЖДАНЕ НА БАТЕРИИ AAA

Виж Фигура 1.

Препоръчва се да запишете запаметените канали, преди да подмените батериите AAA.

Съществува период от 15 секунди за подмяна на батериите AAA. Ако батериите не бъдат подменени в рамките на 15 секунди, уредът ще изгуби всички





предварително запаменети настройки и ще трябва да се препрограмира.

При подмяна винаги използвайте нови алкални батерии.

1. Свалете акумулаторното устройство, ако е монтирано.
2. Развийте винта на капачето на капака за батерии. Махнете капака и го оставете настрана.
3. Поставете две нови батерии AAA, като спазвате индикаторите за полярност в отделението за батерии.

ЗАБЕЛЕЖКА: Не използвайте едновременно стари и нови батерии. Не използвайте едновременно алкални, стандартни (въглеродно-цинкови) или акумулаторни (никело-кадмиеви) батерии.

4. Върнете капака на отделението за батерии на мястото му и затегнете винта, за да го закрепите.

ПОСТАВЯНЕ / ИЗВАЖДАНЕ НА ПАКЕТА С БАТЕРИИ

Виж Фигура 2.

Поставяне на батерия:

1. Поставете батерията в уреда, като подравните ръба на батерията с улея в отвора за батерия.
2. Преди да започнете работа, се уверете, че фиксаторите на батерията щракват на място и батерията е застопорена в уреда.
3. Натиснете фиксаторите, за да извадите пакета с батерии.

ЗАБЕЛЕЖКА: Винаги изваждайте батерията от уреда, когато той не се използва. Ако оставите акумулаторната батерия свързана продължително време, тя може да се изтощи.

ДИСПЛЕЙ С ТЕЧНИ КРИСТАЛИ

Виж Фигура 3.

Когато пакетът с батерии е поставен, а уредът е в позиция „Вкл.“, на дисплея с течни кристали ще се покаже частъ, честотата, режимът и настройките. Когато пакетът с батерии е изваден и са поставени батерии AAA, на дисплея с течни кристали ще се покаже само частъ.

ЗАБЕЛЕЖКА: Илюстрациите на дисплея с течни кристали, показани в ръководството, представляват само примерни честоти, които можете да видите върху вашето радио; те не са точните честоти, които можете да изберете да слушате.

БУТОНИ ЗА НАВИГАЦИЯ В МЕНЮТАТА

Използвайте бутоните за навигация в менютата за включване и изключване на уреда, за регулиране на силата на звука, за промяна на честотите, за



превключване между режимите и за задаване на часа.

ВКЛЮЧВАНЕ/ИЗКЛЮЧВАНЕ НА ПРОДУКТА

Виж Фигура 3.

Натиснете , за да включите и изключите уреда

ЗАБЕЛЕЖКА: Трябва да задържите бутоната натиснат 3 секунди, преди уредът да се стартира. Ако това се случи, сменете батериите (тип AAA).

ЗАБЕЛЕЖКА: Когато уредът е включен и са поставени акумулаторни батерии, на светодиодния дисплей ще се покаже . Ако зарядът на батерията е нисък, ще се покаже премигващ символ .

За да съхранява заряда на батерията, уредът автоматично ще влезе в режим на заспиване приблизително 1 час, след като е бил изключен. За да излезете от режима на заспиване и да стартирате повторно уреда, трябва да натиснете  върху уреда.

СЕЛЕКТОР НА РЕЖИМ

Виж Фигура 3.

- Натиснете **MODE**, за да преминете през наличните режими.

Можете да изберете един от четири режима:



- Режим FM
- Режим AM
- Режим AUX
- Режим BLUETOOTH

РЕГУЛИРАНЕ НА СИЛАТА НА ЗВУКА

Виж Фигура 3.

Когато уредът бъде включен, той ще се върне към последната използвана настройка на сила на звука.

ЗАБЕЛЕЖКА: Ако батериите тип AAA бъдат извадени от уреда или зарядът им е изчерпан, нивото на звука ще се върне до настройките по подразбиране.

- За да увеличите силата на звука, натиснете .
- За да намалите силата на звука, натиснете .

ЗАБЕЛЕЖКА: За да промените бързо нивото на звука, задържете  или .

ВНИМАНИЕ

Не използвайте уреда при максимално ниво на звука продължително време, докато басите и високите честоти са на максимални нива. Това може да повреди високоговорителите и/или усилвателите в уреда.

НАСТРОЙКА НА FM/AM

Виж Фигура 3.





Използвайте ◀ и ▶, за да настроите желаната радио честота. Избраната честота се показва на дисплея с течни кристали.

За да настроите честотата ръчно:

Натиснете за кратко ◀ или ▶ (не задържайте), за да настроите честотата с една стъпка.

1. Натиснете и отпуснете ◀, за да настроите по-ниска честота.
2. Натиснете и отпуснете ▶, за да настроите по-висока честота.

За да настроите честотата автоматично:

1. Натиснете и задържете ◀ или ▶ за една секунда, за да настроите честотата автоматично.
2. Натиснете ◀ или ▶, за да спрете сканирането и да изберете честота.

За да намалите смущенията или електрическия шум, регулирайте позицията на FM антената или преместете уреда на по-голяма височина.

ЗАПИС НА РАДИОЧЕСТОТА В ПАМЕТТА

Виж Фигура 3.

В паметта на уреда могат да се съхраняват до 20 радиочестоти. Можете да запишете до 10 радиочестоти за всеки от режимите FM и AM.

За да съхраните честота в паметта:

1. Търсене на желаната радиочестота в FM или AM.
2. Натиснете и задържете **PRESET**, докато на екрана започне да премигва „MEMORY“ (Памет) и записаният номер на позиция.
3. Натиснете ◀ и ▶, за да изберете записания номер на позиция.

ЗАБЕЛЕЖКА: Съществуват 10 записани позиции за FM и 10 за AM. Само една станция може да се запамети във всяка записана позиция.

4. Натиснете **PRESET** отново, за да запишете честотата.

За да намерите записани радиочестоти (в режим FM или AM):

- Натиснете и освободете **PRESET**, за да преминете през всеки записан номер на позиция и свързаната с него честота.

ФУНКЦИОНИРАНЕ НА ЕКВИЛАЙЗЕРА

За да регулирате настройките на ниските и/или високите честоти:

1. Натиснете и задържете **MODE**, докато се появи „b“ (BASS – ниски честоти). Натиснете отново и ще се появи „t“ (TREBLE – високи честоти).

2. Натиснете ▲ или ▼, докато достигнете желаното ниво на ниски или високи честоти (от -5 до 5). Натиснете **MODE**, за да съхраните избраната настройка.

НАСТРОЙВАНЕ НА ЧАСОВНИКА

Виж Фигура 3.

Натиснете **CLOCK**, за да видите честотата на цифровия дисплей за 10 секунди. След 10 секунди на дисплея ще се изведе текущият час.

ЗАБЕЛЕЖКА: Във всички режими часът се показва на дисплея по подразбиране.

За да настроите часовника:

1. Натиснете и задържете **CLOCK**, докато часът започне да премигва.
2. Натиснете ▲ или ▼, за да изберете час.
3. Натиснете и освободете **CLOCK**, за да запишете настройката за час. Минутите започват да премигват.
4. Натиснете ▲ или ▼, за да изберете желаните минути.
5. Натиснете и освободете **CLOCK** отново, за да потвърдите часа. Часовникът е настроен.

ЗАБЕЛЕЖКА: Ако батериите тип AAA бъдат извадени или нямат заряд за повече от 15 секунди, настройките на часовника ще бъдат загубени. Настройките не се влияят от изваждането на батерията с напрежение 18 V.

РЕЖИМ С ИЗПОЛЗВАНЕ НА ДОПЪЛНИТЕЛЕН ВХОД

Виж Фигура 3, 4.

Уредът може да се използва като усилвател за MP3 плейъри, CD плейъри, смартфони, таблети и други музикални устройства.

За да използвате режима с използване на допълнителен вход:



1. Натиснете **MODE**, докато се освети режим AUX.
2. Свържете допълнителния кабел (не е включен) към устройството.
3. Свържете другия край на кабела за допълнителен сигнал към порта за допълнителен вход.

ЗАБЕЛЕЖКА:

- Външното устройство трябва да бъде включено и да бъде в режим на възпроизвеждане, за да можете да чувате звука през високоговорителите.

EN
FR
DE
ES
IT
NL
PT
DA
SV
FI
NO
RU
PL
CS
HU
RO
LV
LT
ET
HR
SL
SK
BG
UK
TR
EL



- Всички бутони за управление на външното устройство могат да се използват нормално, докато устройството е свързано към радиото.
- Силата на звука на всяко устройство, свързано чрез допълнителния кабел, може да се регулира с помощта на бутона за управление на силата на звука на това устройство или с помощта на бутоните  или  на уреда.
- При изключването на уреда външното устройство няма да се изключи.
- Допълнителният кабел не осигурява възможност за зареждане.

4. Пълните инструкции за експлоатация на свързаното устройство винаги можете да намерите в ръководството, приложено към вашето устройство.

Тавата за устройство може да се използва за съхранение на външното устройство.

ЗАБЕЛЕЖКА: Тавата за устройство не може да предпазва външни устройства.

ЗАБЕЛЕЖКА: Портът AUX OUT е само за свързване на външни високоговорители. Не включвайте слушалки в порта за допълнителен изход. Силата на звука за този порт е настроена на максимално ниво и не може да се намали с натискането на . Силата на звука може да се регулира само от външния високоговорител. Когато силата на звука е настроена на 0 от радиото, външният високоговорител ще е заглушен.

ИЗПОЛЗВАНЕ НА СПЕЦИАЛНИЯ USB ПОРТ ЗА ЗАРЕЖДАНЕ

Виж Фигура 5.

Специалният USB порт за зареждане осигурява захранване в размер на 2 ампера за мобилен телефон, MP3 плейър, таблет или други USB устройства.

ВНИМАНИЕ

Ако се опитате да зареждате устройства с номинал над 2 ампера, можете да повредите специалния USB порт за зареждане и / или устройството.

1. Свържете единия край на USB кабела (не е осигурен) към устройството с USB.
2. Свържете другия край на USB кабела (не е осигурен) към специалния USB порт за зареждане, за да започнете да зареждате устройството.

ЗАБЕЛЕЖКА: Специалният USB порт за зареждане осигурява само възможност за захранване; той не предоставя възможности за пренос на данни.

Когато уредът работи на захранване от батерия, специалният USB порт за зареждане ще продължи да работи за около 1 след изключването на уреда. Ако уредът остане неактивен след този период, зареждането ще спре. Включете уреда, за да възобновите функцията.

ИЗПОЛЗВАНЕ НА УСТРОЙСТВО С BLUETOOTH (НЕ Е ВКЛЮЧЕНО В КОМПЛЕКТА) ЗАЕДНО С УРЕДА

Виж Фигура 6.

1. Натиснете **MODE**, докато се освети режим BLUETOOTH.



ЗАБЕЛЕЖКА:

- Когато уредът бъде включен в режим BLUETOOTH, той ще се опита да се свърже с устройство с активиран BLUETOOTH, а на дисплея с течни кристали ще започне да премигва .
- Уредът автоматично ще се опита да се свърже към последното устройство, към което е бил свързан. Ако не може да се установи връзка в рамките на пет секунди, уредът ще бъде достъпен за други устройства с BLUETOOTH.
- Устройствата с BLUETOOTH трябва да бъдат разположени на разстояние до 10 м. от уреда и да бъдат настроени за търсене / сканиране, за да се свържат с уреда.

2. Изберете „RYOBI Stereo“ от списъка с наличните BLUETOOTH сигнали в устройството, за да свържете устройството и уреда. За свързването не се изисква парола или ПИН код.



ЗАБЕЛЕЖКА:

- Когато устройството успешно се свърже с радиото,  спира да премигва.
- Когато дадено устройство е свързано към уреда, информацията за свързване към устройството се записва в паметта на радиото.

3. Натиснете  и , за да преминете към предишната или следващата песен, когато поточно прехвърляте аудио от устройство с BLUETOOTH.

4. Натиснете и освободете **PRESET**, за да превъртите между спиране на пауза и възпроизвеждане на аудио.

ЗАБЕЛЕЖКА:

- Тези бутони за управление могат да не се поддържат от устройството и приложението BLUETOOTH.
- Всички бутони за управление на устройството с BLUETOOTH могат да се използват нормално, докато устройството е свързано към уреда.
- Силата на звука на всяко устройство, свързано към уреда, може да се регулира с помощта на бутона за управление на силата на звука на това устройство или с помощта на бутоните  или  на уреда.

5. Натиснете и задръжте **PRESET**, за да разедините цялото устройство с BLUETOOTH.

ЗАБЕЛЕЖКА: Когато устройството бъде разединено, на дисплея с течни кристали ще започне да премигва , а уредът ще започне да

търси друго устройство.

СГЪВАЩА СЕ ГЪВКАВА FM АНТЕНА

Виж Фигура 7.

За да намалите смущенията или електрическия шум, разтегнете FM антената или преместете уреда на по-голяма височина. FM антената се сгъва и прибира, когато не се използва.

ПОДДРЪЖКА

⚠ ПРЕДУПРЕЖДЕНИЕ

Продуктът не трябва никога да се включва в захранване, когато сглобявате части, правите настройки, почиствате, извършвате поддръжка или когато не го използвате. Изключването на продукта от захранването ще предотврати случайно стартиране, което би могло да причини сериозни наранявания.



- Избягвайте използването на разтворители при почистването на пластмасовите части. Повечето пластмаси са чувствителни към различни видове разтворители и може да се повредят при използването на такива. Използвайте сухи кърпи за отстраняване на замърсявания, прах, масло, смазка и т.н.

⚠ ПРЕДУПРЕЖДЕНИЕ

В никакъв случай не позволявайте пластмасовите части да влизат в контакт със спирални течности, нефтени продукти, проникващи масла и т.н. Химикалите могат да повредят, отслабят или унищожат пластмасата, което може да доведе до сериозни физически наранявания.

При извършване на сервизни дейности използвайте само оригинални резервни части от производителя. Употребата на всякакви други части може да представлява риск или да причини повреда на продукта.

СИМВОЛИ



Предупреждение относно безопасността



Прочетете инструкциите внимателно, преди да стартирате машината.



Не включвайте слушалки в порта за допълнителен изход.

Не изхвърляйте отпадъците от батерии, електрическо и електронно оборудване като несортирани битови отпадъци.

Отпадъците от батерии и електрически и електронно оборудване трябва да се събират отделно.

Отпадъците от батерии, акумулатори и светлинни източници трябва да бъдат премахнати от оборудването.

За съвети относно рециклирането и пункта за събиране се обърнете към вашите местни власти или търговски представители.

Съгласно местните разпоредби търговците на дребно трябва да бъдат задължени да приемат обратно отпадъци от батерии и електрическо и електронно оборудване.

Вашият принос за повторната употреба и рециклирането на отпадъци от батерии и електрическо и електронно оборудване помага за намаляване на търсенето на суровини.

Отпадъците от батерии, особено съдържащите литий, и електрическо и електронно оборудване съдържат ценни, подходящи за рециклиране материали, които може да имат неблагоприятно въздействие върху околната среда и човешкото здраве, ако не бъдат изхвърлени по екологичен начин.

Ако на отпадъчното оборудване има лични данни, изтрийте ги.

Головними міркуваннями при розробці цього радіо були безпека, ефективність та надійність.

ПРИЗНАЧЕННЯ

Продукт призначений для:

- прослуховування FM / AM радіо, MP3-плеєрів та інших аудіо пристроїв
- USB-зарядка сумісних пристроїв
- потокове аудіо з пристроїв, що використовують BLUETOOTH

Для довбання та свердлення кам'яної кладки, може бути використаний режим молотка.

ЗАГАЛЬНІ ПРАВИЛА БЕЗПЕКИ

⚠ ПОПЕРЕДЖЕННЯ

Читайте всі правила безпеки та інструкції. Недотримання попереджень та інструкцій може призвести до ураження електричним струмом, пожежі та / або серйозної травми.

- Не використовуйте пристрій поблизу води.
- Для очищення пристрою використовуйте тільки суху тканину. Ніколи не використовуйте гальмієві рідини, нафтопродукти або будь-які розчинники для очищення пристрою. Дотримання цього правила дозволить знизити ризик втрати контролю та уникнути пошкодження пластику корпусу.
- Не вставляйте ніякі предмети у вентиляційні отвори. Встановлюйте відповідно до інструкції, наданих виробником
- Не розміщуйте пристрій в закритих шафах або на стійках без належної вентиляції. Тримайте дистанцію щонайменше 5 см до інших об'єктів.
- Не розташовуйте пристрій поблизу будь-яких джерел тепла, таких як радіатори, обігрівачі, печі та інші (включаючи підсилувачі), які виробляють тепло.
- Використовуйте тільки визначені виробником додатки та аксесуари.
- З приводу будь-якого обслуговування звертайтеся тільки до кваліфікованих спеціалістів. Технічне обслуговування потрібно при будь-якому пошкодженні, якщо на пристрій була пролита рідина або при потрапленні у нього сторонніх предметів, якщо пристрій був намочений дощем або пошкоджений вологою, якщо пристрій не працює належним чином, або пристрій впав.

- При обслуговуванні використовуйте виключно оригінальні запчастини, аксесуари та приладдя від виробника. Дотримуйтесь інструкцій з розділу "Технічне обслуговування" у цієї інструкції з експлуатації. Використання нез дозволених запчастин або недотримання інструкцій з Технічного обслуговування може спричинити ризик ураження електричним струмом або отримання травми.
- Знайте свій продукт. Уважно прочитайте інструкцію з експлуатації. Вивчіть призначення та обмеження для цього виробу, а також специфічні потенціальні небезпеки, пов'язані з ним. Слідування цьому правилу знизить ризик ураження електричним струмом, пожежі або серйозної травми.
- Не використовуйте електроінструменти у вибухонебезпечній атмосфері, наприклад, у присутності легкозаймистих рідин, газів або пилу. Електричні інструменти створюють іскри, що можуть запалити пил або пари.

ЕЛЕКТРОБЕЗПЕКА

- Пристрій, що працює з вмонтованими акумуляторами або з окремим акумуляторним блоком слід заряджати тільки за допомогою рекомендованого зарядного пристрою для акумуляторів. Зарядний пристрій, що підходить для одного типу акумуляторів, може створити ризик загоряння при використанні з іншим акумуляторним блоком.
- Використовуйте електроінструменти тільки з призначеними для них акумуляторами. Використання будь-яких інших акумуляторів, може створити ризик отримання травми і пожежі.
- Використовуйте 18 В літій-іонні акумулятори.

⚠ ПОПЕРЕДЖЕННЯ

При неналежній заміні акумулятора існує небезпека вибуху акумулятора. Замінюйте лише таким самим акумулятором або акумулятором того ж типу.

ОСОБИСТА БЕЗПЕКА

- Не використовуйте пристрій для прослуховування музики або інших звукових програм під час керування роботою обладнання. Така поведінка може відволікти та стати причиною отримання серйозної травми.
- Пристрій здатний виробляти звукові частоти, які можуть бути небезпечними при довгому прослуховуванні. Прослуховування музики на великій гучності протягом будь-якого часу, може призвести до індукованої шумом втрати слуху. Чим більша гучність, тим менше часу має пройти перш

ніж ваш слух може постраждати.

ВИКОРИСТАННЯ ТА ОБСЛУГОВУВАННЯ ПРИСТРОЮ

- Коли акумулятор не використовується, тримайте його подалі від металевих предметів, таких як скріпки, монети, ключі, цвяхи, шурупи, або інші дрібні металеві предмети, які можуть підключити один контакт до іншого. Коротке замикання контактів акумулятора може призвести до опіків або пожежі.
- Тримайте інструменти сухими, чистими і вільними від мастила й змащення. Для чищення завжди використовуйте чисту тканину.
- Акумуляторні інструменти не потрібно підключати до електричної розетки. Внаслідок цього вони завжди знаходяться у робочому стані. Усвідомлюйте можливі небезпеки під час використання акумуляторного пристрою, або коли міняєте його аксесуари. Слідування цьому правилу знизить ризик ураження електричним струмом, пожежі або серйозної травми.
- Не розміщуйте акумуляторні інструменти або їх акумулятори поблизу вогню або джерела тепла. Виконання цього правила знизить ризик вибуху та можливість травми.
- Не розбивайте, не опускайте та не пошкоджуйте акумуляторну батарею. Ніколи не використовуйте акумуляторну батарею або зарядний пристрій, який падав або піддавався сильному удару. Пошкоджений акумулятор може вибухнути. Правильно позбудьтесь упущеної або пошкодженої батареї.
- Акумулятори можуть вибухнути, якщо поруч є джерело запалювання, наприклад, малий паяльник. Для зменшення ризику серйозної травми ніколи не використовуйте бездротові вироби поріч з відкритим полум'ям. Під час вибуху акумулятора можуть відлітати уламки та виділятися хімічні речовини. В разі вибуху негайно залийте його водою.
- Не заряджайте акумуляторний інструмент у сирому або вологому місці. Слідування цьому правилу знизить ризик ураження електричним струмом.
- Для ефективної зарядки, пристрій має заряджатись у приміщенні де температура вища за 10°C та менша ніж 38°C. Для зниження ризику серйозного травмування, не зберігайте пристрій на свіжому повітрі або у транспортних засобах.
- Якщо пристрій використовується при температурі навколишнього середовища нижче 0°C або вище за 40 °C, існує ризик неконтрольованої ситуації.
- При надмірному використанні або під дією екстремальних температур може відбутися витікання кислоти з акумулятора. В разі контакту

кислоти зі шкірою негайно помийте її водою з милом. Якщо кислота потрапляє в очі, промийте їх чистою водою впродовж мінімум 10 хвилин, потім негайно зверніться до лікаря. Дотримання цього правила знизить ризик отримання серйозної травми.

- Для зменшення ризику травмування або ураження електричним струмом, пристрій має використовуватись та зберігатись у недоступному для дітей місці.
- Збережіть ці інструкції. Частіше звертайтеся до них, та використовуйте їх, щоб інструктувати інших, хто може використовувати цей пристрій. Якщо ви позичаєте комусь цей інструмент, передавайте йому також цю інструкцію.
- Не викидайте використані акумуляторні батареї разом з побутовими відходами та не спалюйте їх. Відправте їх до відповідного місця утилізації/збору.
- Пристрій не повинен підлягати впливу водяних крапель та бризок, а також ніякі предмети, наповнені рідиною, наприклад, вази, не повинні бути розміщені на пристрої.
- Акумулятори(вмонтовані або окремим блоком) не мають знаходитись поряд із джерелами тепла, наприклад, сонячні промені, вогонь та інші.
- Пристрій використовується разом із пристроєм з'єднання в якості пристрою відключення від мережі електроживлення. Пристрій відключення має бути у належному робочому стані.

ДОДАТКОВІ ПОПЕРЕДЖЕННЯ З ТЕХНІКИ БЕЗПЕКИ ЩОДО ВИКОРИСТАННЯ АКУМУЛЯТОРІВ

▲ ПОПЕРЕДЖЕННЯ

Для запобігання небезпеці пожежі в результаті короткого замикання, травмам і пошкодженню виробів не занурюйте інструмент, змінний акумулятор або зарядний пристрій у рідину і не допускайте потрапляння рідини всередину пристроїв або акумуляторів. Корозійні і струмопровідні рідини, такі як солоний розчин, певні хімікати, вібруювальні засоби або продукти, що їх містять, можуть призвести до короткого замикання.

- Заміна акумулятора на інший неналежного типу може послабити захист.
- Заборонено утилізувати акумулятор у вогні, в гарячій печі або піддавати механічному дробленню чи розрізанню, це може призвести до вибуху.
- Заборонено залишати акумулятор в навколишньому середовищі з надзвичайно високою температурою, це може призвести до вибуху або витіку горючої рідини або газу.

- Якщо акумулятор піддається надзвичайно низькому тиску повітря, це може призвести до вибуху або витoku горючої рідини або газу.

ТРАНСПОРТУВАННЯ ЛІТІЄВИХ БАТАРЕЙ

Транспортуйте батарею відповідно до місцевих та національних положень та правил.

Дотримуйтеся усіх спеціальних вимог щодо пакування та маркування при транспортуванні батареї третьою стороною. Переконайтеся, що батареї не можуть вступати в контакт з іншими батареями або провідними матеріалами при транспортуванні, захищаючи відкриті роз'єми ізоляційними непровідячими кришками або стрічкою. Не перевозити батареї, які мають тріщини або протечки. Консультуйтеся з експедиторською компанією для подальших консультацій.

ЗНАЙТЕ СВІЙ ПРОДУКТ.

Див. стор. 175.

1. Батарейки AAA
2. Складний FM-радіоприймач
3. Сенсорна панель управління
4. Ручка для транспортування, ізольована поверхня для утримання
5. Відсік пристрою
6. Гніздо для акумулятора
7. Кришка акумуляторного відсіку
8. Динаміки
9. Додатковий порт виходу
10. РК-дисплей з підсвічуванням
11. Виділений USB- порт для заряджання
12. Додатковий пор входу
13. Відсік для акумуляторів
14. Гвинт
15. Акумуляторна батарея
16. Фіксатори
17. Кнопка регулювання часу
18. Дисплей вибору режиму
19. Індикатор відсіку для акумуляторів
20. Перемикач включення/вимикання
21. Кнопка налаштування станції
22. Кнопки регулювання гучності
23. Кнопки сканування частот
24. Кнопка вибору режиму
25. Відображення низьких частот
26. Відображення верхніх частот
27. Зовнішній пристрій (не включено)
28. USB- кабель (не включений)
29. Додатковий роз'єм

ЗБИРАННЯ

⚠ ПОПЕРЕДЖЕННЯ

Не використовуйте цей виріб, якщо він не повністю зібраний або якщо відсутні або пошкоджені деякі його деталі. Використання пристрою, зібраним неналежним чином та непевністю, або з пошкодженими частинами може спричинити серйозні травми.

⚠ ПОПЕРЕДЖЕННЯ

Не намагайтеся змінити цей інструмент або зробити приладдя, не рекомендовані для використання з цим інструментом. Будь-яка така зміна або модифікація - це неправильне використання і може призвести до небезпечної ситуації, що призводить до можливих серйозних травм.

ФУНКЦІОНУВАННЯ

⚠ ПОПЕРЕДЖЕННЯ

Не дозволяйте обізнаності про продукт зробити вас недбалим. Пам'ятайте, що необережної частки секунди достатньо, щоб завдати серйозної травми.

⚠ ПОПЕРЕДЖЕННЯ

Перед встановленням деталей, виконанням регулювань, чищення, або коли виріб не використовується, завжди знімайте з нього акумуляторну батарею. Видалення акумуляторної батареї запобігає ненавмисному запуску, який може призвести до серйозної травми.

⚠ ПОПЕРЕДЖЕННЯ

Пристрій не є водостійким. Не занурювати у рідину. Недотримання цього попередження може призвести до серйозних травм.

УВАГА

Завжди звертайтеся до інструкції з Технічного обслуговування щодо рекомендованих до використання аксесуарів або приладдя. При використанні будь-якого приладдя, підключеного до пристрою, належним чином, виняткову відповідальність несе користувач. Неналежне використання може пошкодити приладдя або пристрій.

⚠ ПОПЕРЕДЖЕННЯ

Пристрій здатний виробляти звукові частоти, які можуть бути небезпечними при довгому прослуховуванні. Прослуховування музики на великій гучності протягом будь-якого часу, може призвести до індукованої шумом втрати слуху. Чим більша гучність, тим менше часу має пройти перш ніж ваш слух може постраждати.

ВСТАНОВЛЕННЯ/ЗАМІНА АКУМУЛЯТОРІВ ТИПУ AAA

Дивіться малюнок 1.

Перш ніж проводити заміну акумуляторів типу AAA, рекомендовано записати збережені канали.

Заміну акумуляторів типу AAA слід проводити протягом 15 сек. Якщо акумулятори не будуть замінені протягом 15 секунд, всі налаштування пристрою, що були збережені в пам'яті, будуть втрачені, та пристрій вимагатиме перепрограмування.

Для заміни завжди використовуйте нові алкалінові акумулятори.

1. Видаліть акумулятори, якщо вони встановлені.
2. Послабте гвинт на захисній кришці акумулятора. Зніміть кришку та відкладіть у бік.
3. Встановіть два нових акумулятори типу AAA згідно до індикаторів полярності всередині відсіку для акумуляторів.
ПРИМІТКА: Не використовуйте одночасно акумулятори, що були у використанні, та нові. Не використовуйте одночасно алкалінові, стандартні (карбон-цинкові) або (нікель-кадмієві) акумулятори.
4. Поставте кришку на місце та надійно затягніть гвинт.

ВСТАНОВЛЕННЯ/ЗАМІНА АКУМУЛЯТОРНОГО БЛОКУ

Дивіться малюнок 2.

Для встановлення акумуляторного блоку:

1. Помістіть акумуляторний блок до пристрою, поєднавши ребро акумуляторного блоку з канавкою у відсіку для акумуляторів.
2. Перед початком використання переконайтесь, що фіксатори на акумуляторному блоці клацнули та блок надійно закріплено у пристрої.
3. Щоб зняти акумуляторний блок ослабте фіксатори.

ПРИМІТКА: Якщо радіо не використовується, завжди знімайте акумуляторний блок. Якщо акумуляторний

блок залишено у пристрої на довгий час, він може розрядитися.

РК-ДИСПЛЕЙ

Дивіться малюнок 3.

Коли акумуляторний блок встановлено та пристрій включений, РК-дисплей показуватиме час, частоту, режим та налаштування. Коли акумуляторний блок не встановлений, а встановлені акумулятори типу AAA, РК-дисплей показуватиме лише час.

ПРИМІТКА: Ілюстрації РК-дисплея, наведені у інструкції з технічного обслуговування, є лише прикладами частот, які ви можете побачити на вашому радіо, але не є точними частотами, які ви можете обрати для прослуховування.

КНОПКИ НАВІГАЦІЇ МЕНЮ

Використовуйте кнопки меню навігації для вмикання та вимкнення пристрою, регулювання гучності, зміни частоти, переключення режимів та встановлення часу.

ВМИКАННЯ/ВИМКАННЯ ВИРОБУ

Дивіться малюнок 3.

Натисніть **⏻** для вмикання або вимкнення пристрою.

ПРИМІТКА: Може бути необхідним натиснути і тримати кнопку протягом 3 секунд, перш ніж пристрій увімкнеться. Якщо така ситуація трапилась, слід замінити акумулятори типу AAA.

ПРИМІТКА: Коли пристрій увімкнено і акумуляторний блок встановлено, на РК-дисплеї буде показано **🔊**. Якщо заряд акумулятору низький **🔋** буде блимати на дисплеї.

Для збереження заряду батареї, пристрій автоматично переходить до сплячого режиму приблизно через годину після його вимкнення. Для того щоб вийти із сплячого режиму та перезавантажити пристрій, потрібно натиснути **⏻** на пристрої.

ВИБІР РЕЖИМУ

Дивіться малюнок 3.

- Натисніть **MODE** для того, щоб обрати режим.

Пристрій має чотири режими, які можна обрати:

- FM-режим
- AM-режим
- AUX режим
- Режим використання BLUETOOTH

РЕГУЛЮВАННЯ ГУЧНОСТІ

Дивіться малюнок 3.



Коли пристрій увімкнений, пристрій повернеться до останніх налаштувань гучності.

ПРИМІТКА: Якщо в пристрої відсутні акумулятори типу AAA або вони незаряджені, налаштування гучності повернуться до стандартних.

- Для підвищення гучності, натисніть
- Для зменшення гучності, натисніть

ПРИМІТКА: Для швидкої зміни гучності, утримуйте або .

УВАГА

Не використовуйте пристрій при максимальній гучності протягом тривалого часу з використанням максимальних рівнів налаштувань низьких і високих частот. Це може призвести до пошкодження динаміків та/або посилювачів пристрою.

FM/AM-НАЛАШТУВАННЯ

Дивіться малюнок 3.

Використовуйте та для налаштування бажаної радіо частоти. Обрана частота відобразиться на РК-дисплеї.

Для налаштування частоти вручну:

Швидко натисніть або або (не утримувати під час натиснення) для налаштування розміру кроку частоти.

1. Натисніть та відпустіть для налаштування більш низької частоти.
2. Натисніть та відпустіть для налаштування більш високої частоти.

Для автоматичного налаштування частоти:

1. Натисніть та утримуйте або протягом однієї секунди для автоматичного налаштування частоти.
2. Натисніть або для того, щоб припинити сканування та обрати частоту.

Для зниження завод та електричного шуму, налаштуйте положення прийому FM або перемістите пристрій на більш високе місце.

ЗБЕРЕЖЕННЯ ПОПЕРЕДНІХ НАЛАШТУВАНЬ В ПАМ'ЯТІ ПРИСТРОЮ

Дивіться малюнок 3.

Відзнакою пам'яті пристрою є те, що вона дозволяє зберігати до 20 попередніх налаштувань частот. Можна зберігати до 10 частот як для FM, так і для AM режимів.

Для того, щоб зберегти частоту у пам'яті пристрою:

1. Налаштування бажаної FM або AM частоти.
2. Натисніть та утримуйте **PRESET** доки "MEMORY" та номер положення попереднього налаштування не почне блимати на дисплеї.
3. Натисніть та для вибору номера положення попереднього налаштування.

ПРИМІТКА: Доступно 10 положень для попереднього налаштування для FM та 10 для AM режиму. Для кожного положення попереднього налаштування може бути збережена тільки одна станція.

4. Натисніть **PRESET** ще раз для збереження частоти.

Для налаштування положення попереднього налаштування (FM або AM режим):

- Для переходу між номерами положень попереднього налаштування та частотами, що із ними пов'язані, натискайте та відпускайте **PRESET**.

ФУНКЦІЯ ЕКВАЛАЙЗЕРА

Для налаштування низьких та/або високих частот:

1. Натисніть та утримуйте **MODE** доки "b" (BASS) не буде відображено. Натисніть знову та "t" (TREBLE) буде відображено.
2. Натисніть або доки не буде обрано бажаний рівень низьких або високих частот (-5 до 5). Натисніть **MODE** для збереження вашого вибору.

НАЛАШТУВАННЯ ГОДИННИКА

Дивіться малюнок 3.

Натисніть **CLOCK** для відображення частоти на цифровому дисплеї протягом 10 секунд. Дисплей повернеться до поточного часу протягом 10 секунд.

ПРИМІТКА: Для всіх режимів, дисплей показує час, встановлений за замовчуванням.

Для налаштування годиннику:

1. Натисніть та утримуйте **CLOCK** доки позначка години на годиннику не почне блимати.
2. Натисніть або , щоб обрати годину.
3. Натисніть та відпустіть **CLOCK** для підтвердження налаштувань години. Позначки хвилин на годиннику блимає.
4. Натисніть або , щоб обрати необхідну хвилину.



5. Для підтвердження часу ще раз натисніть та відпустіть **CLOCK**. Годинник налаштовано.

ПРИМІТКА: Якщо акумулятори типу AAA видалені або розряджені довше ніж 15 секунд, налаштування годинника будуть втрачені. При видаленні акумулятора 18 В налаштування зберігаються.

ДОДАТКОВИЙ РЕЖИМ

Див. зобр. 3, 4.

Пристрій може бути використаний як посилювач для MP3-плеєрів, програвачів компакт-дисків, смартфонів, планшетних ПК та інших музичних пристроїв.

Для використання додаткового режиму:

1. Натисніть **MODE** поки AUX-режим не виділиться.
2. З'єднайте додатковий кабель (не йде в комплекті) із додатковим пристроєм.
3. Інший кінець додаткового кабелю з'єднайте з додатковим портом входу.

ПРИМІТКА:

- Для відтворення звуку через динаміки зовнішній пристрій має бути включений у режимі відтворення.
- У режимі підключення до радіо, можна використовувати всі зовнішні елементи керування пристроєм.
- Гучність додаткового пристрою з'єданого за допомогою додаткового кабелю може регулюватись за допомогою регулятора гучності або при використанні  або  на основному пристрої.
- Вимкнення пристрою, не вимикає зовнішній пристрій.
- Додатковий кабель не дозволяє заряджати пристрій.

4. За детальними інструкціями з експлуатації підключеного пристрою, завжди звертайтеся до інструкції, яка постачалася разом із пристроєм.

Відсік пристрою може бути використаний для зберігання зовнішнього пристрою.

ПРИМІТКА: Відсік пристрою не може захистити додаткові пристрої.

ПРИМІТКА: AUX OUT порт призначено лише для використання із зовнішніми динаміками. Не використовуйте додатковий порт виходу для підключення навушників. Гучність для цього порту встановлена на максимальний рівень та не може бути понижена регулюванням на пристрої . Гучність можна регулювати тільки за допомогою зовнішніх динаміків. Якщо гучність радіо встановлена на 0,

зовнішній динамік не буде працювати.

ВИКОРИСТАННЯ ПОЗНАЧЕНОГО USB- ПОРТУ ДЛЯ ЗАРЯДЖАННЯ

Дивіться малюнок 5.

Позначений USB-порт забезпечує живлення до 2 А для заряджання мобільного телефону, MP3-плеєру, планшета, та інших USB-пристроїв.

УВАГА
Спроба зарядити пристрій який потребує більше ніж 2 А може пошкодити призначений для заряджання USB-порт та/або додатковий пристрій.

1. З'єднайте один кінець USB-кабелю (не йде у комплекті) до USB- пристрою.
2. З'єднайте інший кінець USB-кабеля (не йде у комплекті) до USB-порта призначеного для заряджання, щоб почати заряджання пристрою.

ПРИМІТКА: USB-порт призначений для заряджання забезпечує живлення лише для підключеного пристрою; він не має жодних властивостей для забезпечення передачі даних.

Коли пристрій працює на акумуляторах, USB-порт призначений для заряджання продовжуватиме функціонувати протягом приблизно 1 години після вимкнення пристрою. Якщо пристрій залишається неактивним протягом цього часу, заряджання буде припинено. Включить пристрій для відновлення процесу.

ВИКОРИСТАННЯ ДОДАТКОВОГО ПРИСТРОЮ З BLUETOOTH (НЕ ЙДЕ В КОМПЛЕКТІ) ІЗ ПРИСТРОЄМ

Дивіться малюнок 6.

1. Натисніть **MODE** поки BLUETOOTH-режим не виділиться.



ПРИМІТКА:

- Коли у пристрої обрано режим BLUETOOTH, пристрій буде шукати з'єднання з BLUETOOTH-сумісним пристроєм та  буде блимати на РК-дисплеї.
- Пристрій буде автоматично шукати з'єднання з пристроєм з яким було з'єднання останнього разу. Якщо з'єднання не було протягом останніх 5 секунд, пристрій почне пошук інших BLUETOOTH-сумісних пристроїв.
- BLUETOOTH-сумісні пристрої мають знаходитись на відстані не більше як 10м (30 футів) від основного пристрою та налаштовані на сканування/пошук для з'єднання.



2. Оберіть "Ryobi Stereo" зі списку доступних BLUETOOTH-сигналів на додатковому пристрої

для з'єднання додаткового та основного пристроїв. З'єднання не потребує паролю або PIN-коду.

ПРИМІТКА:

- Коли додатковий пристрій успішно з'єднано із радіо, **BT** перестане блимати.
 - Коли додатковий пристрій підключено до радіо, інформація щодо з'єднання буде збережена в пам'яті радіо.
3. Натисніть  та  для переходу до попередньої або наступної доріжки при потоковій передачі аудіо з пристрою з підтримкою BLUETOOTH.
4. Натисніть та відпустіть **PRESET** для перемикання між паузою та програванням аудіо.

ПРИМІТКА:

- Ці команди можуть не підтримуватись пристроєм BLUETOOTH або додатком.
 - Зазвичай управління всіх під'єднаних BLUETOOTH пристроїв може використовуватись також під час роботи із радіо.
 - Гучність додаткового пристрою з'єданого з цим пристроєм може регулюватись за допомогою регулятора гучності або натисканням  або  на основному пристрої.
5. Натисніть та утримуйте **PRESET** для від'єднання всіх BLUETOOTH сумісних пристроїв.

ПРИМІТКА: Коли пристрій від'єднано, **BT** почне блимати на РК-дисплеї та пристрій почне пошук інших додаткових пристроїв.

СКЛАДНИЙ ГНУЧКИЙ FM-РАДІОПРИЙМАЧ

Дивіться малюнок 7.

Для регулювання завад та електричного шуму, витягніть гнучкий FM-радіоприймач або перемістіть пристрій на вище місце. Коли не використовується FM-приймач складається та прибирається у бік.

ОБСЛУГОВУВАННЯ

⚠ ПОПЕРЕДЖЕННЯ

Продукт не повинен бути підключений до джерела живлення, коли ви збираєте деталі, регулюєте, чистите, проводите технічне обслуговування або коли продукт не використовується. Відключення продукту допоможе уникнути випадкового запуску, який може призвести до серйозних травм.

- Не використовуйте розчинники для очищення пластмасових деталей. Багато пластиків сприйнятливі до ушкоджень від різних типів технічних розчинників та можуть бути пошкоджені

при їх використанні. Використовуйте чисті ганчірки для видалення бруду, пилу, масла, мастила і т.д.

⚠ ПОПЕРЕДЖЕННЯ

Ніколи не дозволяйте гальмівній рідині, бензину, продуктам на основі нафти, і проникаючим маслам вступати в контакт з пластиковими деталями. Хімічні речовини можуть пошкодити, послабити або знищити пластик, який може привести до серйозної травми.

При обслуговуванні використовуйте тільки оригінальні запасні частини виробника. Використання будь-яких інших деталей може створити небезпеку або спричинити пошкодження продукту.

СИМВОЛИ



Попередження безпеки



Будь ласка, уважно прочитайте інструкцію перед запуском продукту.



Не використовуйте додатковий порт виходу для підключення навушників.

Не викидайте старі акумулятори, старе електричне та електронне устаткування разом із несорттованим побутовим сміттям.

Старі акумулятори, старе електричне та електронне устаткування збираються окремо.

З устаткування необхідно зняти старі батареї, акумулятори та джерела світла.

За інформацією стосовно утилізації або місць збору звертайтеся до місцевої влади або дилера.

Місцеве законодавство може зобов'язувати продавців безкоштовно приймати старі акумулятори та електричне й електронне устаткування.

Ваш внесок до справи повторного використання та переробки старих акумуляторів, електричного та електронного устаткування зменшує потребу у сировині.

В акумуляторах, особливо літєвих, і старому електричному та електронному устаткуванні містяться цінні, придатні для переробки матеріали, і якщо утилізація такого устаткування проводиться у неекологічний спосіб, це негативно впливає на навколишнє середовище та людське здоров'я.

Видаліть персональні дані з устаткування, яке передається на переробку.



Radyonuz tasarlanırken temel öncelik güvenlik, performans ve güvenilirlik özelliklerine verilmiştir.

KULLANIM AMACI

Ürünün kullanım amacı:

- FM/AM radyo, MP3 çalar ve diğer ses cihazlarını dinleme
- USB bağlantılı cihazları şarj etme
- BLUETOOTH özellikli cihazlardan sesi dışarı yaymaktır

Bu ürünü belirtilen kullanım amacı dışında herhangi bir amaçla kullanmayın.

GENEL EMNİYET UYARILARI

⚠ UYARI

Tüm güvenlik uyarılarını ve talimatlarını okuyun. Uyarıların ve talimatların yerine getirilmemesi elektrik çarpması, yangın ve/veya ciddi yaralanmalara yol açabilir.

- Cihazı su yakınında kullanmayın.
- Sadece kuru bir bez ile temizleyin Aleti temizlemek için asla fren hidrolik yağı, benzin, petrol bazlı ürünler veya diğer güçlü solventleri kullanmayın. Kurallara uyma, kontrolü kaybetme ve plastik kapağın bozulma riskini azaltacaktır.
- Havalandırma deliklerini kapatmayın. Üreticinin talimatlarına göre kurun.
- Uygun havalandırması olmayan kapalı kitaplıklara ya da raflara koymayın. Yabancı nesnelere en az 5 cm uzağa yerleştirin.
- Radyatör, ısı düzenleyicisi, fırın ya da ısı üreten diğer cihazlar (yükseleticiler dahil) gibi ısı üreten bütün cihazlardan uzak tutun.
- Sadece üretici tarafından temin edilen parçaları ve aksesuarları kullanın.
- Bakım ile ilgili bütün işleri kalifiyeli servis personeline yaptırın. Ürün bir şekilde hasar gördüğünde, ürüne sıvı döküldüğünde ya da ürünün üzerine herhangi bir nesne düştüğünde, ürün yağmur ya da neme maruz kaldığında, düştüğünde ya da normal bir şekilde çalışmadığında bakım gereklidir.
- Bakım sırasında sadece üretici yedek parçalarını, aksesuarlarını ve parçalarını kullanın. Bu kılavuzdaki bakım başlığı altında bulunan talimatları takip edin. Onaylanmamış parçaların kullanılması veya bakım talimatlarına bağlı kalınmaması yaralanma veya elektrik çarpması tehlikesi oluşturabilir.
- Ürününüzü tanıyın Kullanıcı kılavuzunu dikkatle okuyun. Ürünün uygulamalarını ve sınırlamalarını ve buna ilave olarak bunlara ilişkin belirli olası tehlikeleri

öğrenin. Böylece elektrik çarpması, yangın ya da ciddi yaralanma riskini önleyeceksiniz.

- Elektrikli aletleri, yanıcı sıvıların, gazların veya tozların vb. bulunduğu patlayıcı ortamlarda çalıştırmayın. Elektrikli aletler buharı ateşleyebilecek kıvılcım çıkarırlar.

ELEKTRİKLE İLGİLİ GÜVENLİK

- Dahili bataryası ya da ayrı bir batarya bölümü olan bataryalı ürünler, sadece onaylı batarya şarj cihazı ile şarj edilmelidir. Sadece bir tür batarya için uygun olan şarj cihazı, başka bir batarya ile kullanıldığında yangın tehlikesi olabilir.
- Bataryalı ürünleri sadece özel olarak tasarlanan batarya takımı ile kullanın. Diğer bataryaların kullanımı yangın tehlikesi yaratabilir.
- 18 V lityum-iyon batarya takımını kullanın.

⚠ UYARI

Pil yanlış bir pille değiştirilirse patlama tehlikesi vardır. Sadece aynı ya da eşdeğer bir çeşidi ile değiştirin.

KİŞİSEL EMNİYET

- Makine kullanırken radyo, müzik ya da diğer sesi programları dinlemeyin. Bunları dinlemek dikkatinizin dağılmasına neden olarak kendinizi ciddi bir şekilde yaralamanızla sonuçlanabilir.
- Bu radyo uzun süreli işleme sorunları oluşturabilecek düzeylerde ses çıkarabilmektedir. Bir süre yüksek sesle müzik dinlemek gürültü kaynaklı işleme kaybına sebebiyet verebilir. Ses ne kadar yüksekse, duymanız da o kadar kısa sürede etkilenir.

ALETİN KULLANILMASI VE BAKIMI

- Batarya takımı kullanılmadığında bunları ataş, bozuk para, çivi, vida ya da bir ucundan diğer ucuna bağlantı kurabilen diğer küçük metal nesnelere uzak tutun. Batarya terminallerine kısa devre yapma kıvılcım oluşumuna, yanıklara ya da yangına neden olabilir.
- Aleti kuru, temiz, yağdan ve gresten uzak olarak muhafaza edin. Temizlik işlemi için daima temiz bir bez kullanın.
- Pili cihazların prize takılmasına gerek yoktur, her zaman çalışır durumdadır. Pili cihazı kullanmadığınız zaman ya da aksesuarları değiştirirken olası tehlikeleri unutmayın. Böylece elektrik çarpması, yangın ya da ciddi yaralanma riskini önleyeceksiniz.
- Şarjlı aletleri ya da bataryalarını ateşin veya ısı kaynaklarına yakınına koymayın. Bu önlem patlama ve olası yaralanma riskini azaltacaktır.
- Batarya kutusunu sıkıştırmayın, düşürmeyin veya hasar vermeyin. Düşürülmüş ya da sert darbe almış batarya kutularını veya şarj cihazlarını kullanmayın. Hasar görmüş bir pili patlama ihtimali vardır. Düşen ya



da hasar gören bataryayı hemen uygun şekilde elden çıkarm.

- Pilot alevi gibi ateşleme kaynağının olması durumunda piller patlayabilir. Ciddi kişisel yaralanma riskini azaltmak için, açık ateşin bulunduğu yerlerde kablosuz cihazları asla kullanmayın. Patlayan bir pil kalıntısı ve kimyasallar salgılayabilir. Maruz kalındığında derhal suyla yıkanmalıdır.
- Nemli ya da ıslak ortamlarda bataryalı cihazları şarj etmeyin. Böylece, elektrik çarpması riskini azaltırsınız.
- En iyi sonuçlar için bataryanız, sıcaklığın 10°C ila 38°C arasında olan yerlerde şarj edilmelidir. Ciddi kişisel yaralanma riskini azaltmak için dışarıda ya da araçlarda saklamayın.
- 0°C'nin altındaki ya da 40°C'nin üzerindeki sıcaklıklarda çalışırken kontrol dışı durumlarla karşılaşma riski.
- Aşırı kullanma ve sıcaklık koşulları altında batarya akması meydana gelebilir. Eğer sıvı cildinize temas ederse derhal sabun ve su ile yıkayın. Akan sıvı gözünüze kaçarsa en az 10 dakika süreyle temiz suyla yıkayın, ardından hemen bir doktora danışın. Bu kurala uyulması ciddi yaralanma riskini azaltacaktır.
- Kişisel yaralanma ve elektrik çarpması riskini azaltmak için, ürün çocuklarla birlikte kullanılmamalı ya da çocukların erişebileceği yerlere konulmamalıdır.
- Bu talimatı saklayın. Sık aralıklarla talimatlara bakın ve diğerleri bu cihazı kimin kullanabileceği konusunda bilgilendirmek için kullanın. Bu cihazı birisine ödünç olarak verirsiniz aynı zamanda bu talimatları da kendisine verin.
- Kullanılan batarya takımını evsel atıklar ile birlikte atmayın ya da yakmayın. Uygun atık/toplama alanına atın.
- Aparat damlama ya da sıçramaya maruz bırakılmamalı ve aparatın üzerine vazo gibi sıvı dolu nesnelere konmamalıdır.
- Piller (pil takımları ya da yerleşik piller) güneş ışığı, yangın ve bunlara benzer aşırı ısı kaynaklarına maruz bırakılmamalıdır.
- Alette şebeke bağlantısından güç kesici olarak görev yapan bir kablolu bulunur. Güç kesici kolayca çalıştırılabilir.

PİL İÇİN EK GÜVENLİK UYARILARI

⚠ UYARI

Bir kısa devreden kaynaklanan yangın, yaralanma veya ürün hasarları tehlikesini önlemek için aleti, güç paketini veya şarj cihazını asla sıvıların içine daldırmayınız ve cihazların ve pillerin içine sıvı girmesini önleyiniz. Tuzlu su, belirli kimyasallar, aşartıcı madde veya aşartıcı madde içeren ürünler gibi korozyon veya iletken sıvılar kısa devreye neden olabilir.

- Yanlış pil türü ile yapılan değişiklik koruma önlemlerini etkisiz kılabilir.
- Pil ateşe ya da sıcak fırına atıldığında veya mekanik olarak ezilip kesildiğinde patlamaya yol açabilir.
- Pilin aşırı yüksek sıcaklığın olduğu bir ortamda bırakılması patlamaya ya da alev alabilen sıvı ya da gaz sızıntısına yol açabilir.
- Pil oldukça düşük hava basıncına maruz kaldığında patlama ya da alev alabilen sıvı ya da gaz sızıntısı meydana gelebilir.

LİTYUM PİLLERİN NAKLİYESİ

Pili yerel ve ulusal hükümlere ve yönetmeliklere göre nakledin.

Piller üçüncü bir şahıs tarafından nakledilirken ambalaj ve etiket üzerindeki tüm özel gereksinimlere uyun. Açığa çıkan pillerin iletken olmayan yalıtım başlıkları veya bant ile koruyarak pillerin nakliye sırasında diğer pillerle veya iletken materyallerle temas etmediğinden emin olun. Çatlak veya sızıntı yapan pilleri nakletmeyin. Daha fazla bilgi için nakliye şirketine danışın.

ÜRÜNÜZÜ TANIYIN

Sayfa 175'ye bakın.

1. AAA piller
2. Katlanır FM alıcı
3. Dokunmatik kumanda düğmeleri
4. Taşıma tutamağı, yalıtılmış kavrama yüzeyi
5. Cihaz tepsisi
6. Pili bağlantı noktası
7. Pili kapağı
8. Hoparlörler
9. Yardımcı çıkış portu
10. Arkadan aydınlatmalı LCD ekran
11. USB şarj portu
12. Yardımcı giriş portu
13. Pili bölmesi
14. Vidalar
15. Batarya kutusu
16. Mandallar
17. Saat ayar düğmesi
18. Mod seçme ekranı
19. Pili takımı göstergesi
20. Açma/kapama düğmesi
21. Ön ayarlı istasyon düğmesi
22. Ses düğmeleri
23. Frekans tarama düğmeleri
24. Mode seçme düğmesi
25. Bas ekranı
26. Tiz ekranı
27. Harici cihaz (dahil değil)
28. USB kablosu (dahil değil)
29. Yardımcı bağlantı



MONTAJ

⚠ UYARI

Dođru bir şekilde monte edilmediyse ya da herhangi bir parçası eksikse ya da hasar görmüşse ürünü kullanmayın. Doğru ya da tam monte edilmeyen ya da eksik ya da hasarlı parçaları bulunan ürünün kullanımı ciddi kişisel yaralanmalara neden olabilir.

⚠ UYARI

Deđişiklik yapmayın ya da bu aletle kullanılması tavsiye edilmeyen aksesuarları kullanmayın. Bu tipteki deđişiklikler hatalı kullanıma girer ve olası ciddi kişisel yaralanmalara neden olacak tehlikeli durumlara yol açabilir.

ÇALIŞTIRMA

⚠ UYARI

Aletinize alışmış olsanız dahi dikkatinizi elden bırakmayın. Ciddi şekilde yaralanmanız için bir saniyelik dikkatsizliđin bile yeterli olduğunu asla unutmayın.

⚠ UYARI

Parçaları takarken, temizlerken ya da ürünü kullanmayacaksınız batarya takımını her zaman üründen çıkarın. Bu enerji kaynaklarını çıkararak ciddi kişisel yaralanmalara neden olabilecek kazara çalıştırmaları engelleyebilirsiniz.

⚠ UYARI

Ürün su geçirmez deđildir. Sıvı içerisine atmayın. Bu uyarının dikkate alınmaması ciddi kişisel yaralanmalarda sonuçlanabilir.

DİKKAT

Parça ya da aksesuarın tavsiye edilen kullanımı için her zaman cihaz kullanım kılavuzuna bakın. Ürüne takılı olduğunda cihazın doğru kullanımı tamamen operatörün sorumluluğundadır. Yanlış kullanım, cihaz ya da ürüne zarar verebilir.

⚠ UYARI

Bu radyo uzun süreli işleme sorunları oluşturabilecek düzeylerde ses çıkarabilmektedir. Bir süre yüksek sesle müzik dinlemek gürültü kaynaklı işitme kaybına sebebiyet verebilir. Ses ne kadar yüksekse, duymanız da o kadar kısa sürede etkilenir.

AAA BATARYALARINI TAKMA/ÇIKARMA

Şekle bakınız 1.

AAA bataryalarını takmadan önce kaydedilen kanalların

yazılması tavsiye edilir.

AAA pilleri deđiştirmek için 15-saniyelik bir süre vardır. Piller 15 saniye içinde deđiştirilmezse radyo hafızasına kaydedilen bütün ayarları sıfırlanır ve yeniden programlamak gerekir.

Pilleri her zaman yeni alkalin pillerle deđiştirin.

1. Takılı ise batarya takımını çıkarın.
2. Pil kapağındaki vidayı açın. Kapağı kaldırın ve kenara koyun.
3. İki yeni AAA pilini, pil yuvasındaki kutup göstergelerini dikkate alarak takınız.
NOT: Eski ve yeni pilleri bir arada kullanmayın. Alkali, standart (karbon-çinko) ya da yeniden şarj edilebilir (nikel-kadmiyum) bataryaları birlikte kullanmayın.
4. Batarya kapağını takın ve vidaları sıkın.

BATARYA TAKIMINI TAKMA/ÇIKARMA

Şekle bakınız 2.

Batarya kutusunun takılması

1. Batarya takımı üzerinde bulunan dişi batarya girişinde bulunan yiv ile hizalayarak batarya takımını ürüne takın.
2. Çalıştırmaya başlamadan önce pil takımının mandallarının yerine oturduğundan ve pil takımının ürüne sıkıca yerleştirildiğinden emin olun.
3. Batarya takımını çıkarmak için mandalları açın.

NOT: Kullanılmadığında daima radyodan batarya takımını çıkarın. Pil takımını uzun süre bađlı tutmak boşalmasına neden olabilir.

LCD EKРАН

Şekle bakınız 3.

Batarya takımı takıldığında ve ürün AÇIK konuma getirildiğinde LCD ekran saati, frekansı, modu ve ayarları gösterir. Batarya takımı çıkarıldığında ve AAA bataryaları takıldığında LCD ekran sadece zamanı gösterecektir.

NOT: Kılavuzda gösterilen LCD ekran resimleri, radyonuzda görebileceğiniz frekansların sadece örnekleridir ve seçeceğiniz net frekanslar deđildir.

MENÜ GEZİNTİ BUTONLARI

Ürünü açıp kapatmak, sesi kontrol etmek, frekans deđiştirmek, mod deđiştirmek ve saati ayarlamak için menü gezinti butonlarını kullanın.



ÜRÜNÜ AÇMA VE KAPATMA

Şekle bakınız 3.

Ürünü açıp kapatmak için basın .

NOT: Ürünün çalışmaya başlaması için düğmeye 3 saniye kadar basmanız gerekebilir. Bu durumda AAA pilleri

değiştirin.

NOT: Ürün açık ve pil takımı yerleşik olduğunda LCD ekranda  işareti yanar. Pili şarjı düşük olduğunda ekranda  işareti yanıp söner.

Ürün kapatıldıktan yaklaşık 1 saat sonra pil gücünü korumak amacıyla otomatik olarak uyku moduna geçer. Uyku modundan çıkmak ve ürünü yeniden başlatmak istediğinizde ürünün üzerindeki  düğmesine basın.

MOD SEÇİCİSİ

Şekle bakınız 3.

- Mevcut modlar arasında geçiş yapmak için **MODE** düğmesine basın.

Seçebileceğiniz dört mod mevcuttur:



- FM modu
- AM modu
- AUX modu
- BLUETOOTH modu



SES DÜZEYİNİN AYARLANMASI

Şekle bakınız 3.

Radyo açıldığında, kullanılan en son ses ayarına dönecektir.

NOT: AAA piller üründen çıkarıldığında veya şarjları bittiğinde ses varsayılan ayarlarına dönecektir.

- Ses düzeyini arttırmak için: 
- Ses düzeyini azaltmak için: 

NOT: Sesi hızlıca değiştirmek için  veya  düğmelerine basın.

DİKKAT



Ürünü bas ve tiz en yüksek seviyede uzun süre yüksek seste kullanmayın. Aksi halde ürünün hoparlörleri ve/veya amplifikatörleri zarar görebilir.



FM/AM AYARI

Şekle bakınız 3.





İstenen radyo frekansına geçmek için  ve  düğmelerini kullanın. Seçilen frekans LCD ekranda görüntülenir.

Frekansını manuel olarak ayarlama:

Bir defada bir frekansa geçmek için kısa bir süre  veya  basın (bas ve tut değil).

1. Daha düşük bir frekansa geçmek için  düğmesine basıp bırakın.
2. Daha yüksek bir frekansa geçmek için  düğmesine basıp bırakın.

Frekansını otomatik olarak ayarlama:

1. Frekansa otomatik geçiş yapmak için  veya  düğmesine bir saniye boyunca basın.
2. Taramayı sonlandırmak ve bir frekans seçmek için  veya  düğmesine basın.

Parazit ya da elektriksel gürültüyü azaltmak için anten konumunu ayarlayın ya da ürünü daha yüksek bir seviyeye taşıyın.



BELLEĞE ÖN AYAR KAYDETMEK

Şekle bakınız 3.

Bellek özelliği, radyonun belleğine ön ayar olarak 20 kadar frekans kaydedebilir. Her bir FM ve AM modları için 10 frekansa kadar kaydedebilirsiniz.

Belleğe frekans kaydedilmesi:

1. İstenilen FM ya da AM frekansına ayarlayın.
2. Ekranda "MEMORY" görünene kadar **PRESET** düğmesine basın, ardından ön ayarlı konum numarası ekranda çıkacaktır.

3. Ön ayarlı bir konum numarası seçmek için  ve  düğmelerine basın.

NOT: FM için 10 ve AM için de 10 adet önceden ayarlanan konum vardır. Sadece bir istasyon önceden ayarlanan her bir konuma kaydedilebilir.



4. Frekansını kaydetmek için **PRESET** düğmesine tekrar basın.

Ön ayarları ayarlama (fm ya da am modu):

- Ön ayarlı konum numaraları ve onlara ait frekanslar arasında geçiş yapmak için **PRESET** düğmesine basıp bırakın.

EKOLAYZER ÖZELLİĞİ

Bas ve/veya tiz ayarlarını ayarlama:

1. Ekranda "b" (BAS) görünene kadar **MODE** düğmesini basılı tutun. Tekrar bastığınızda "t" (TİZ) simgesi ekrana gelir.
2. İstenen bas veya tiz seviyesine (-5 ila 5) erişilene kadar  veya  düğmesine basın. Seçiminizi kaydetmek için **MODE** düğmesine basın.





SAATİ AYARLAMA

Şekle bakınız 3.

CLOCK düğmesine bastığınızda frekans 10 saniye boyunca dijital ekranda görüntülenir. 10 saniyenin ardından ekran geçerli zamana dönecektir.

NOT: Zaman tüm modellerde varsayılan ekrandır.

Saatin ayarlanması:

1. Saat yanıp sönene kadar **CLOCK** düğmesine basın.
2. Saati seçmek için  veya  düğmesine basın.
3. Saat ayarını kaydetmek için **CLOCK** düğmesine basın. Dakika yanıp söner.
4. İstenen dakikayı seçmek için  veya  düğmesine basın.
5. Zamanı onaylamak için **CLOCK** düğmesine tekrar basın. Saat şimdiki ayarlandı.

NOT: 15 saniyeden uzun süre için AAA pilleri çıkarılır ya da gevşek bir şekilde takılırsa saat ayarları sıfırlanır. Ayarlar, 18 V pili çıkarılmasından etkilenmez.

YARDIMCI MODU



Şekle bakınız 3 - 4.

Ürün MP3 çalar, CD çalar, akıllı telefon, tablet ve diğer müzik çalan cihazların amplifikatörü olarak kullanılabilir.

Yardımcı modunu kullanmak için:

1. AUX modu yanana kadar **MODE** düğmesine basın.
2. Yedek kabloyu (dahil değil) cihaza bağlayın.
3. Yardımcı kablunun diğer ucunu yardımcı giriş portuna bağlayın.

NOT:

- Sesin hoparlörlerden duyulabilmesi için harici cihazın açık ve çalışma modunda olması gerekir.
- Radyoya bağlanan tüm harici cihaz kumanda düğmeleri normal şekilde kullanılabilir.
- Yardımcı kablolarla bağlanan her cihazın sesi o cihazın ses kumanda düğmeleri kullanılarak veya bu ürünün  veya  düğmesi kullanılarak ayarlanabilir.
- Ürün kapatıldığında harici cihaz kapanmaz.
- Yedek kablo, şarj işlemini yapmaz.

4. Bağlı cihazın tam kullanım talimatları için her zaman cihazınız ile birlikte temin edilen kullanım kılavuzuna bakın.

Harici cihazlarınızı saklamak için cihaz tepsisini kullanabilirsiniz.

NOT: Cihaz tepsisi harici cihazları emniyete almaz.

NOT: AUX OUT portu yalnızca harici hoparlörleri bağlamak için kullanılır. Kulaklıklarınızı yardımcı çıkış portuna bağlamayın. Bu portun sesi maksimum seviyeye ayarlanmıştır ve düğmeye basarak alçaltılamaz . Ses yalnızca harici hoparlör düğmeleri ile ayarlanabilir. Ses radyodan 0'a ayarlandığında harici hoparlör sessize geçecektir.

USB GİRİŞLİ ŞARJ PORTUNU KULLANMA

Şekle bakınız 5.

USB şarj portu cep telefonunuz, MP3 çalarınız, tablet ya da diğer USB cihazlarınıza 2 ampere kadar şarj gücü sağlar.

DİKKAT

2 amper üstü cihazları şarj etmeye çalışmak USB şarj portuna ve/veya cihaza zarar verebilir.

1. USB kablosunun (temin edilmeyen) bir ucunu USB cihazınıza takın.
 2. Cihazı şarj etmek için USB kablosunun (temin edilmeyen) diğer ucunu USB girişli şarj portuna takın.
- NOT:** USB girişli şarj portu sadece elektrik sağlar; herhangi bir veri iletim özelliği sağlamaz.

Ürün pil gücündeyken USB şarj portu ürünü kapatmanızdan sonraki yaklaşık 1 saat boyunca çalışmaya devam edecektir. Ürün bu süreden sonra atıl kalırsa şarj etme sonlanacaktır. İşlemi sürdürmek için ürünü açın.



ÜRÜNLE BİRLİKTE BLUETOOTH DESTEKLİ CİHAZI KULLANMA (DAHİL DEĞİL)

Şekle bakınız 6.



1. BLUETOOTH modu yanana kadar **MODE** düğmesine basın.
- NOT:**
- Ürün BLUETOOTH moduna geçtiğinde ürün, BLUETOOTH özellikli cihaz ile eşleşecek ve LCD ekranda **bt** yanıp sönecektir.
 - Ürün, eşleştirilen son cihaza otomatik olarak bağlanmaya çalışacaktır. Eğer beş saniye içerisinde bağlantı kurulamazsa ürün diğer BLUETOOTH özellikli cihazları arayacaktır.
 - BLUETOOTH özelliği etkinleştirilmiş cihazların ürünle eşleşebilmesi için en fazla 10 m (30 ft) uzakta olması ve arama/taramaya yaralanmış olması gerekir.
2. Cihaz ve ürünü eşleştirmek için mevcut BLUETOOTH sinyalleri cihazınızın listesinden "RYOBI Stereo"yu seçin. Bağlantı için herhangi bir parola ya da PIN gerektirmez.

NOT:

- Cihaz, radyo ile başarılı bir şekilde eşleştirildiğinde **bt** simgesi yanıp sönmeyi durduracaktır.
- Herhangi bir cihaz ürün ile eşleştirildiğinde cihaza bağlantı bilgisi radyo hafızasına kaydedilir.

3. BLUETOOTH özelliği etkinleştirilmiş cihazdan ses çalarken önceki veya sonraki parçaya geçmek için  ve  düğmelerine basın.
4. Duraklama ve ses çalma arasında geçiş yapmak için **PRESET** düğmesine basıp bırakın.

NOT:

- Bu tuşlar, BLUETOOTH cihazı ve uygulamasınca desteklenmeyebilir.
- Ürün ile eşleştirildiğinde bütün BLUETOOTH özellikli cihaz kontrol tuşları genellikle kullanılabilir.
- Ürünle eşleşen her cihazın sesi o cihazın ses kumanda düğmeleri kullanılarak veya bu ürünün  veya  düğmesi kullanılarak ayarlanabilir.

5. Tüm BLUETOOTH özelliği etkinleştirilmiş cihazlarla bağlantıyı kesmek için **PRESET** düğmesini basılı tutun.

NOT: Cihaz ayrıldığında  LCD ekranda yanıp sönmeye başlayacak ve ürün başka bir cihaz aramaya başlayacaktır.

KATLANIR ESNEK FM ALICI

Şekle bakınız 7.

Parazit ya da elektriksel gürültüyü azaltmak için anteni uzatın ya da ürünü daha yüksek bir seviyeye taşıyın. Kullanılmadığından anten, katlanıp kaldırılır.

BAKİM

UYARI

Parçaları monte ederken, ayar, temizlik, bakım çalışması yaparken veya ürün kullanılmadığı zaman ürünü asla güç kaynağına bağlamayın. Ürünün bağlantısının kesilmesi ciddi yaralanmalara neden olabilecek kazara çalışmayı önleyecektir.

- Plastik parçaları temizlerken solventleri kullanmaktan kaçının. Çoğu plastik, piyasada bulunan çözeltilerin çeşitlerine karşı hassastır ve bu çözeltilerin kullanılmasından dolayı hasar görebilirler. Kiri, tozu, yağı ve gres yağını temizlemek için temiz bir bez kullanın.

UYARI

Asla fren hidroliğinin, benzinin, petrol esaslı ürünlerin, yüzeye işleyen yağların vb. plastik parçalarla temas etmesine izin vermeyin. Bu kimyasal ürünler plastik parçaları zara verebilir; kırabilir ya da bozabilir.

Uygulama sırasında yalnızca üreticinin orijinal yedek parçalarını kullanın. Diğer parçaları kullanmak tehlike yaratabilir ya da hasara neden olabilir.

SEMBOLLER



Güvenlik ikazı



Ürünü çalıştırmadan önce, lütfen aşağıdaki talimatları dikkatlice okuyun.



Kulaklıklarınızı yardımcı çıkış portuna bağlamayın.

Atık pilleri, atık elektrikli ve elektronik ekipmanı, sınıflandırılmamış belediye atığı olarak bertaraf etmeyin. Atık piller ile atık elektrikli ve elektronik ekipmanlar ayrıca toplanmalıdır. Atık pil, akü ve ışık kaynakları ekipmandan çıkarılmalıdır.

Yerel otorite veya satıcıdan geri dönüşüm tavsiyesi alın ve toplama noktasını öğrenin.

Yerel düzenlemelere göre perakendecilerin atık piller ile atık elektrikli ve elektronik ekipmanı ücretsiz olarak geri alma yükümlülüğü olabilir.

Atık bataryaların yanı sıra atık elektrikli ve elektronik ekipmanların yeniden kullanımı ve geri dönüşümüne katkınız, hammadde talebini azaltmaya yardımcı olur.

Özellikle lityum içeren atık piller ile atık elektrikli ve elektronik ekipmanlar, çevreye uyumlu bir şekilde bertaraf edilmediği takdirde çevre ve insan sağlığını olumsuz yönde etkileyebilecek değerli ve geri dönüştürülebilir malzemeler içerir.

Varsa, atık ekipmandaki kişisel verileri silin.



Στον σχεδιασμό του ραδιοφώνου σας έχει δοθεί μέγιστη προτεραιότητα στην ασφάλεια, την απόδοση και την αξιοπιστία.

ΠΡΟΟΡΙΖΟΜΕΝΗ ΧΡΗΣΗ

Το προϊόν διατίθεται για τις εξής χρήσεις:

- ακρόαση ραδιοφωνικών σταθμών FM/AM, συσκευών αναπαραγωγής MP3 και άλλων ηχητικών συσκευών
- φόρτιση συσκευών με USB
- ζωντανή αναπαραγωγή ήχου από συσκευές με BLUETOOTH

Μην χρησιμοποιείτε το προϊόν με τρόπο διαφορετικό από αυτόν που αναφέρεται για τη χρήση του.

ΓΕΝΙΚΕΣ ΠΡΟΕΙΔΟΠΟΙΗΣΕΙΣ ΑΣΦΑΛΕΙΑΣ

ΠΡΟΕΙΔΟΠΟΙΗΣΗ

Διαβάστε όλες τις συστάσεις ασφαλείας και τις οδηγίες. Αν δεν τηρηθούν οι προειδοποιήσεις και οδηγίες, υπάρχει κίνδυνος ηλεκτροπληξίας, φωτιάς και / ή σοβαρού τραυματισμού.

- Μην χρησιμοποιείτε το προϊόν κοντά σε νερό.
- Καθαρίζετε το προϊόν μόνο με ένα στεγνό πανί. Μην χρησιμοποιείτε ποτέ υγρά φρένων, βενζίνη, προϊόντα με βάση το πετρέλαιο ή οποιαδήποτε άλλα διαλυτικά για τον καθαρισμό του εργαλείου. Ακολουθώντας αυτόν τον κανόνα, μειώνετε τον κίνδυνο απώλειας ελέγχου και φθοράς του εσωτερικού πλαστικού.
- Μην κλείνετε τυχόν οπές εξαιρισμού. Εγκαταστήστε το προϊόν σύμφωνα με τις οδηγίες του κατασκευαστή.
- Μην τοποθετείτε το προϊόν σε κλειστές βιβλιοθήκες ή ράφια χωρίς κατάλληλο εξαιρισμό. Παρέχετε ελάχιστη απόσταση 5 εκ από κάθε άλλο αντικείμενο.
- Μην τοποθετείτε το προϊόν κοντά σε πηγές θερμότητας όπως καλοριφέρ, θερμάστρες, φούρνους ή άλλα προϊόντα (συμπεριλαμβανομένων των ενισχυτών) που παράγουν θερμότητα.
- Χρησιμοποιείτε μόνο τα εξαρτήματα και προσαρτήματα που ορίζονται από τον κατασκευαστή.
- Για εργασίες σέρβις, απευθυνθείτε μόνο σε ειδικευμένο προσωπικό. Το σέρβις είναι απαραίτητο όταν το προϊόν έχει υποστεί οποιαδήποτε φθορά, έχει παρουσιαστεί διαρροή υγρού ή τα αντικείμενα έχουν ριφθεί στο έδαφος, το προϊόν έχει εκτεθεί σε βροχή ή υγρασία, δεν λειτουργεί σωστά ή έχει υποστεί πτώση.
- Κατά τη διάρκεια εργασιών σέρβις στο προϊόν, να χρησιμοποιούνται μόνο αυθεντικά εξαρτήματα, ανταλλακτικά και προσαρτήματα του κατασκευαστή. Ακολουθήστε τις οδηγίες στην ενότητα συντήρηση αυτού του εγχειριδίου. Η χρήση μη εξουσιοδοτημένων εξαρτημάτων ή η μη τήρηση των οδηγιών συντήρησης

μπορεί να προκαλέσει κίνδυνο τραυματισμού.

- Γνωρίστε το προϊόν σας Διαβάστε το εγχειρίδιο χρήσης προσεκτικά. Μάθετε τις εφαρμογές και τους περιορισμούς του προϊόντος, καθώς και τους πιθανούς κινδύνους που σχετίζονται με τη χρήση του. Θα μειώσετε έτσι τον κίνδυνο ηλεκτροπληξίας, πυρκαγιάς ή σοβαρού τραυματισμού.
- Μην χρησιμοποιείτε ηλεκτροκίνητα προϊόντα σε εκρηκτικές ατμόσφαιρες, όπως στην παρουσία εύφλεκτων υγρών, αερίων ή σκόνης. Τα ηλεκτροκίνητα εργαλεία δημιουργούν σπινθήρες που μπορεί να προκαλέσουν ανάφλεξη στη σκόνη ή τις αναθυμιάσεις.

ΗΛΕΚΤΡΙΚΗ ΑΣΦΑΛΕΙΑ

- Προϊόντα που λειτουργούν με εσωτερικές ή ξεχωριστές μπαταρίες θα πρέπει να επαναφορτίζονται μόνο με τον συγκεκριμένο φορτιστή για την αντίστοιχη μπαταρία. Κάθε φορτιστής μπορεί να είναι κατάλληλος μόνο για έναν τύπο μπαταρίας και να προκαλέσει κίνδυνο φωτιάς αν χρησιμοποιηθεί με μπαταρία άλλου τύπου.
- Χρησιμοποιείτε τα προϊόντα που λειτουργούν με μπαταρίες μόνο με μπαταρίες ειδικά σχεδιασμένες για αυτά. Η χρήση άλλων μπαταριών μπορεί να προκαλέσει κίνδυνο φωτιάς.
- Χρησιμοποιείτε μπαταρίες λιθίου-ιόντων 18 V.

ΠΡΟΕΙΔΟΠΟΙΗΣΗ

Κίνδυνος έκρηξης σε περίπτωση εσφαλμένης τοποθέτησης μπαταρίας. Αντικαταστήστε μόνο με ίδια ή αντίστοιχου τύπου.

ΠΡΟΣΩΠΙΚΗ ΑΣΦΑΛΕΙΑ

- Μην χρησιμοποιείτε το ραδιόφωνο για να ακούσετε μουσική ή άλλα ηχητικά προγράμματα όσο χρησιμοποιείτε μηχανήματα. Αυτό μπορεί να σας αποσπάσει, προκαλώντας σοβαρό τραυματισμό.
- Το ραδιόφωνο μπορεί να παράγει επίπεδα ήχου επικίνδυνα μετά από παρατεταμένη ακρόαση. Η ακρόαση μουσικής με υψηλή ένταση για οποιαδήποτε χρονική περίοδο μπορεί να προκαλέσει βαρηκοία λόγω θορύβου. Όσο υψηλότερη είναι η ένταση, τόσο λιγότερος χρόνος απαιτείται για να επηρεαστεί η ακοή σας.

ΧΡΗΣΗ ΚΑΙ ΦΡΟΝΤΙΔΑ ΕΡΓΑΛΕΙΟΥ

- Όταν η μπαταρία δεν χρησιμοποιείται, διατηρείτε την μακριά από άλλα μεταλλικά αντικείμενα όπως συνδετήρες, κέρματα, κλειδιά, καρφιά, βίδες ή άλλα μικρά μεταλλικά αντικείμενα που μπορούν να δημιουργήσουν σύνδεση μεταξύ των τερματικών. Το βραχυκύκλωμα των τερματικών της μπαταρίας μπορεί να προκαλέσει σπινθήρες, εγκαύματα ή φωτιά.
- Κρατήστε το εργαλείο στεγνό, καθαρό και χωρίς λάδια ή γράσα. Χρησιμοποιείτε πάντα ένα καθαρό πανί όταν το καθαρίζετε.





- Τα προϊόντα μπαταρίας δεν χρειάζεται να συνδεθούν σε ηλεκτρική πρίζα, επομένως είναι πάντα σε κατάσταση λειτουργίας. Προσέχετε τους πιθανούς κινδύνους όταν δεν χρησιμοποιείτε το προϊόν ή όταν αλλάζετε εξαρτήματα. Θα μειώσετε έτσι τον κίνδυνο ηλεκτροπληξίας, πυρκαγιάς ή σοβαρού τραυματισμού.
- Μην τοποθετείτε τα προϊόντα που λειτουργούν με μπαταρίες ή τις μπαταρίες τους κοντά σε φωτιά ή θερμότητα. Έτσι μειώνετε τον κίνδυνο έκρηξης και πιθανού τραυματισμού.
- Μην πιέζετε, ρίχνετε ή φθείρετε την μπαταρία. Μην χρησιμοποιείτε μπαταρίες ή φορτιστές που έχουν πέσει ή δεχθεί δυνατό χτύπημα. Οι φθαρμένες μπαταρίες μπορεί να προκαλέσουν έκρηξη. Απορρίψτε κατάλληλα μπαταρίες που έχουν πέσει ή φθαρεί αμέσως.
- Οι μπαταρίες μπορούν να προκαλέσουν έκρηξη αν υπάρχει εστία ανάφλεξης, όπως φλόγα εναύσματος. Για να μειώσετε τον κίνδυνο σοβαρού τραυματισμού, μην χρησιμοποιείτε ποτέ ασύρματα προϊόντα όταν υπάρχει ανοιχτή φλόγα. Αν η μπαταρία εκραγεί, μπορεί να εκτινάξει υπολείμματα και χημικά. Σε περίπτωση επαφής με αυτά, ξεπλύνετε αμέσως με νερό.
- Μην φορτίζετε το προϊόν μπαταρίας σε υγρές τοποθεσίες ή συνθήκες υγρασίας. Θα μειώσετε έτσι τον κίνδυνο ηλεκτροπληξίας.
- Για καλύτερα αποτελέσματα, το προϊόν που λειτουργεί με μπαταρία θα πρέπει να φορτίζεται σε χώρο όπου η θερμοκρασία είναι μεταξύ 10°C και 38°C. Για να μειώσετε τον κίνδυνο σοβαρού τραυματισμού, μην αποθηκεύετε τα προϊόντα σε εξωτερικό χώρο ή σε οχήματα.
- Κίνδυνος ανεξέλεγκτων καταστάσεων όταν η συσκευή χρησιμοποιείται σε θερμοκρασία περιβάλλοντος κάτω από τους 10o C ή πάνω από τους 40o C
- Σε συνθήκες ακραίας χρήσης ή σε ακραίες θερμοκρασίες, μπορεί να προκληθεί διαρροή μπαταρίας. Αν το υγρό της μπαταρίας έρθει σε επαφή με το δέρμα σας, πλυθείτε αμέσως με σαπούνι και νερό. Αν το υγρό έρθει σε επαφή με τα μάτια σας, ξεπλύνετέ τα με καθαρό νερό για τουλάχιστον 10 λεπτά και ζητήστε άμεση ιατρική βοήθεια. Ακολουθώντας αυτόν τον κανόνα, μειώνετε τον κίνδυνο σοβαρού τραυματισμού.
- Για να μειώσετε τον κίνδυνο τραυματισμού και ηλεκτροπληξίας, μην αφήνετε μικρά παιδιά να παίζουν με το προϊόν και μην το τοποθετείτε σε σημείο που μπορούν να το φτάσουν.
- Φυλαξτε αυτες τις οδηγίες. Συμβουλευτείτε συχνά τις οδηγίες και χρησιμοποιήστε τις για να ενημερώσετε άλλα άτομα που μπορεί να χρησιμοποιήσουν το εργαλείο. Αν δανείσετε σε κάποιον το εργαλείο, δώστε μαζί και αυτές τις οδηγίες.
- Μην απορρίπτετε χρησιμοποιημένες μπαταρίες μαζί με τα οικιακά απόβλητα και μην τις καίτε. Απορρίψτε τις μπαταρίες στον κατάλληλο χώρο απόρριψης/συλλογής.

- Η συσκευή θα πρέπει να προφυλάσσεται από σταγονίδια ή την πτώση υγρών και δεν θα πρέπει να τοποθετούνται επάνω της αντικείμενα που περιέχουν υγρά, όπως βάζα.
- Οι μπαταρίες (συσκευασμένες ή τοποθετημένες) δεν θα πρέπει να εκτίθενται σε πηγές θερμότητας, όπως η ηλιακή ακτινοβολία ή η φωτιά.
- Η συσκευή χρησιμοποιεί ζεύκτη συσκευής ως συσκευή αποσύνδεσης από την παροχή ρεύματος. Η συσκευή παραμένει άμεσα λειτουργική.

ΕΠΙΠΡΟΣΘΕΤΕΣ ΠΡΟΕΙΔΟΠΟΙΗΣΕΙΣ ΑΣΦΑΛΕΙΑΣ ΜΠΑΤΑΡΙΑΣ

⚠ ΠΡΟΕΙΔΟΠΟΙΗΣΗ

Για να αποτρέπεται τον κίνδυνο πυρκαγιάς λόγω βραχυκυκλώματος, τραυματισμούς ή ζημιές του προϊόντος, να μη βυθίζετε το εργαλείο, τον ανταλλακτικό συσσωρευτή ή τη συσκευή φόρτισης σε υγρά και να φροντίζετε, ώστε να μη διεισδύουν υγρά στις συσκευές και τους συσσωρευτές. Διαβρωτικές ή αγώγιμες υγρές ουσίες, όπως αλατόνερο, ορισμένες χημικές ουσίες και λευκαντικά ή προϊόντα που περιέχουν λευκαντικά, μπορεί να προκαλέσουν βραχυκύκλωμα.

- Τυχόν αντικατάσταση της μπαταρίας με λάθος τύπο μπορεί να επιφέρει ακύρωση κάποιας διάταξης ασφάλειας.
- Τυχόν απόρριψη της μπαταρίας στη φωτιά ή σε καυτό φούρνο, ή με μηχανική καταστροφή ή κοπής της, μπορεί να προκαλέσει έκρηξη.
- Τυχόν έκθεση της μπαταρίας σε υπερβολικά υψηλή θερμοκρασία μπορεί να επιφέρει έκρηξη ή διαρροή εύφλεκτου υγρού ή αερίου.
- Τυχόν έκθεση της μπαταρίας σε υπερβολικά χαμηλή πίεση αέρα μπορεί να επιφέρει έκρηξη ή διαρροή εύφλεκτου υγρού ή αερίου.

ΜΕΤΑΦΟΡΑ ΜΠΑΤΑΡΙΩΝ ΛΙΘΙΟΥ

Μεταφέρετε τη μπαταρία σε συμφωνία με τις τοπικές εθνικές διατάξεις και τους κανονισμούς.

Τηρείτε όλες τις ειδικές απαιτήσεις στη συσκευασία και στην ετικέτα κατά τη μεταφορά των μπαταριών από τρίτους. Εξασφαλίστε ότι δεν θα έρχονται σε επαφή οι μπαταρίες με άλλες μπαταρίες ή με αγώγιμα υλικά κατά τη διάρκεια της μεταφοράς, προστατεύοντας τους εκτεθειμένους συνδέσμους με μόνωση, μη αγώγιμα πώματα ή ταινία. Μη μεταφέρετε μπαταρίες που έχουν χτυπήματα ή διαρροή. Ενημερωθείτε από τη πρακτορείο μεταφορών για περαιτέρω ειδοποιήσεις.

ΓΝΩΡΙΣΤΕ ΤΟ ΠΡΟΪΟΝ ΣΑΣ

Βλέπε σελίδα 175.

1. Μπαταρίες AAA





2. Πτυσσόμενη κεραία FM
3. Χειριστήρια αφής
4. Λαβή μεταφοράς, μονωμένη επιφάνεια λαβής
5. Υποδοχή συσκευής
6. Θύρα μπαταρίας
7. Κάλυμμα μπαταρίας
8. Ηχεία
9. Βοηθητική θύρα εξόδου
10. Φωτιζόμενη οθόνη LCD (υγρών κρυστάλλων)
11. Θύρα φόρτισης USB
12. Βοηθητική θύρα εισόδου
13. Θήκη μπαταρίας
14. BiD
15. Μπαταρία
16. Άγκιστρα
17. Πλήκτρο ρύθμισης ρολογιού
18. Ένδειξη επιλογής λειτουργίας
19. Ένδειξη μπαταρίας
20. Κουμπί On/off (ενεργοποίησης/απενεργοποίησης)
21. Πλήκτρο προεπιλεγμένου σταθμού
22. Πλήκτρα ρύθμισης έντασης
23. Πλήκτρα αναζήτησης συχνότητας
24. Πλήκτρο επιλογής λειτουργίας
25. Ένδειξη μπάσων
26. Ένδειξη πρίμων
27. Εξωτερική συσκευή (δεν περιλαμβάνεται)
28. Καλώδιο USB (δεν περιλαμβάνεται)
29. Βοηθητικό βύσμα

ΣΥΝΑΡΜΟΛΟΓΗΣΗ

⚠ ΠΡΟΕΙΔΟΠΟΙΗΣΗ

Μην χρησιμοποιείτε το προϊόν εάν δεν είναι πλήρως συναρμολογημένο ή εάν φαίνεται να απουσιάζουν ή να έχουν υποστεί φθορές εξαρτήματά του. Η χρήση προϊόντος που δεν είναι κατάλληλα ή σωστά συναρμολογημένο ή όπου απουσιάζουν ή έχουν υποστεί φθορές τα εξαρτήματά του, μπορεί να προκαλέσει σοβαρό τραυματισμό.

⚠ ΠΡΟΕΙΔΟΠΟΙΗΣΗ

Μην προσπαθήσετε να τροποποιήσετε το εργαλείο σας ή να προσθέσετε εξαρτήματα ή χρήση των οποίων δε συνιστάται. Κάθε τέτοια τροποποίηση ή αλλαγή αποτελεί κατάχρηση και μπορεί να οδηγήσει σε επικίνδυνες συνθήκες και σε πιθανό σοβαρό τραυματισμό.

ΛΕΙΤΟΥΡΓΙΑ

⚠ ΠΡΟΕΙΔΟΠΟΙΗΣΗ

Μην χαλαρώσετε την προσοχή σας αφού εξοικειωθείτε με το εργαλείο σας. Μην ξεχνάτε ποτέ πως ένα δευτερόλεπτο απροσεξίας αρκεί για να τραυματιστείτε σοβαρά.

⚠ ΠΡΟΕΙΔΟΠΟΙΗΣΗ

Αφαιρείτε πάντα την μπαταρία από το προϊόν όταν συναρμολογείτε εξαρτήματα, το καθαρίζετε ή δεν το χρησιμοποιείτε. Η αφαίρεση των πηγών ενέργειας προλαμβάνει τυχαίες ενάρξεις του προϊόντος που θα μπορούσαν να οδηγήσουν σε σοβαρό τραυματισμό.

⚠ ΠΡΟΕΙΔΟΠΟΙΗΣΗ

Το προϊόν δεν είναι αδιάβροχο. Μην το τοποθετείτε σε υγρό. Αμέλεια τήρησης αυτής της προειδοποίησης μπορεί να προκαλέσει σοβαρό ατομικό τραυματισμό.

ΠΡΟΣΟΧΗ

Συμβουλευέστε πάντα το εγχειρίδιο κάθε συσκευής που προτείνεται για χρήση ως εξάρτημα ή συμπλήρωμα. Η κατάλληλη χρήση κάθε συσκευής που επισυνάπτεται στο προϊόν αποτελεί αποκλειστική ευθύνη του χειριστή. Ακατάλληλη χρήση μπορεί να προκαλέσει φθορές στη συσκευή ή το προϊόν.

⚠ ΠΡΟΕΙΔΟΠΟΙΗΣΗ

Το ραδιόφωνο μπορεί να παράγει επίπεδα ήχου επικίνδυνα μετά από παρατεταμένη ακρόαση. Η ακρόαση μουσικής με υψηλή ένταση για οποιαδήποτε χρονική περίοδο μπορεί να προκαλέσει βαρηκοΐα λόγω θορύβου. Όσο υψηλότερη είναι η ένταση, τόσο λιγότερος χρόνος απαιτείται για να επηρεαστεί η ακοή σας.

ΤΟΠΟΘΕΤΗΣΗ/ΑΦΑΙΡΕΣΗ ΜΠΑΤΑΡΙΩΝ AAA

Βλ. Σχήμα 1.

Προτείνεται η καταγραφή των αποθηκευμένων καναλιών πριν αντικαταστήσετε τις μπαταρίες AAA.

Υπάρχει ένα χρονικό περιθώριο 15 δευτερολέπτων για αντικατάσταση των μπαταριών AAA. Αν οι μπαταρίες δεν αντικατασταθούν εντός 15 δευτερολέπτων, το ραδιόφωνο θα χάσει όλες τις ρυθμίσεις που έχουν αποθηκευτεί στη μνήμη του και θα χρειάζεται εκ νέου προγραμματισμός.

Χρησιμοποιείτε πάντα καινούριες αλκαλικές μπαταρίες.

1. Αφαιρέστε την μπαταρία, αν έχει τοποθετηθεί.
2. Ξεβιδώστε την βίδα από το κάλυμμα μπαταρίας. Αφαιρέστε το κάλυμμα και τοποθετήστε το δίπλα στη συσκευή.
3. Τοποθετήστε δύο καινούριες μπαταρίες AAA σύμφωνα με τις ενδείξεις πολικότητας μέσα στη θήκη μπαταριών.

ΣΗΜΕΙΩΣΗ Μην χρησιμοποιείτε παλιές και νέες μπαταρίες μαζί. Μην χρησιμοποιείτε συνδυασμό αλκαλικών, κανονικών (άνθρακα-ψευδαργύρου) ή επαναφορτιζόμενων (νίκελ-καδμίου) μπαταριών.

4. Τοποθετήστε ξανά το κάλυμμα της μπαταρίας και βιδώστε το σφιχτά.





ΤΟΠΟΘΕΤΗΣΗ/ΑΦΑΙΡΕΣΗ ΣΩΜΑΤΟΣ ΜΠΑΤΑΡΙΑΣ

Βλ. Σχήμα 2.

Τοποθέτηση μπαταρίας

1. Τοποθετήστε το σώμα μπαταρίας στο προϊόν, ευθυγραμμίζοντας το πλευρό του σώματος με το αυλάκι στη θήκη μπαταριών.
2. Βεβαιωθείτε ότι τα άγκιστρα της μπαταρίας μπήκαν στις θέσεις τους και ότι η μπαταρία έχει ασφαλιστεί στη συσκευή πριν τη θέσετε σε λειτουργία.
3. Πιέστε τα άγκιστρα για να αφαιρέσετε το σώμα μπαταρίας.

ΣΗΜΕΙΩΣΗ Αφαιρείτε πάντα το σώμα μπαταρίας από το ραδιόφωνο όταν δεν το χρησιμοποιείτε. Εάν η μπαταρία παραμένει συνδεδεμένη για μεγάλα χρονικά διαστήματα, υπάρχει πιθανότητα εξάντλησής της.

ΟΘΟΝΗ LCD

Βλ. Σχήμα 3.

Όταν έχει τοποθετηθεί σώμα μπαταρίας και το προϊόν βρίσκεται στη θέση ON, η οθόνη LCD εμφανίζει τον χρόνο, τη συχνότητα, τον τρόπο λειτουργίας και τις ρυθμίσεις. Όταν το σώμα μπαταρίας έχει αφαιρεθεί και έχουν τοποθετηθεί μπαταρίες AAA, η οθόνη LCD εμφανίζει μόνο τον χρόνο.

ΣΗΜΕΙΩΣΗ Οι εικόνες της οθόνης LCD που εμφανίζονται στο εγχειρίδιο αποτελούν παραδείγματα συχνότητων που μπορεί να εμφανιστούν στο ραδιόφωνο και δεν είναι οι ακριβείς συχνότητες που μπορεί να επιλέξετε να ακούσετε.

ΚΟΥΜΠΙΑ ΠΛΟΗΓΗΣΗΣ ΣΤΟ ΜΕΝΟΥ

Χρησιμοποιήστε τα κουμπιά πλοήγησης στο μενού για να ενεργοποιήσετε και να απενεργοποιήσετε το προϊόν, να ελέγξετε την ένταση ήχου, να αλλάξετε συχνότητες, να επιλέξετε διαφορετικούς τρόπους λειτουργίας και να ρυθμίσετε τον χρόνο.

ΕΝΕΡΓΟΠΟΙΗΣΗ ΚΑΙ ΑΠΕΝΕΡΓΟΠΟΙΗΣΗ ΠΡΟΪΟΝΤΟΣ

Βλ. Σχήμα 3.

Πατήστε για ενεργοποίηση και απενεργοποίηση του προϊόντος

ΣΗΜΕΙΩΣΗ Κρατήστε το κουμπί πατημένο για 3 δευτερόλεπτα για να τεθεί σε λειτουργία η συσκευή. Εάν συμβεί αυτό, αντικαταστήστε τις μπαταρίες AAA.

ΣΗΜΕΙΩΣΗ Όταν η συσκευή λειτουργεί και περιέχει μπαταρίες, θα εμφανιστεί στην οθόνη LCD η ένδειξη . Εάν η φόρτιση της μπαταρίας είναι χαμηλή, θα εμφανιστεί η ένδειξη .

Για εξοικονόμηση ενέργειας μπαταρίας, η συσκευή μπαίνει αυτόματα σε λειτουργία αναμονής (sleep) μετά από μία περίπου ώρα αφού απενεργοποιηθεί. Για να βγει η συσκευή από τη λειτουργία αναμονής (sleep), πατήστε το .

ΕΠΙΛΟΓΕΑΣ ΛΕΙΤΟΥΡΓΙΑΣ

Βλ. Σχήμα 3.

- Πιέστε **MODE** για να περιηγηθείτε στις διαθέσιμες λειτουργίες.

Υπάρχουν τέσσερις τρόποι λειτουργίας:

- Λειτουργία FM
- Λειτουργία AM
- Λειτουργία AUX
- Λειτουργία BLUETOOTH

ΡΥΘΜΙΣΗ ΕΝΤΑΣΗΣ ΗΧΟΥ

Βλ. Σχήμα 3.

Όταν το ραδιόφωνο ενεργοποιείται, επιστρέφει στην τελευταία ρύθμιση έντασης ήχου που χρησιμοποιήθηκε.

ΣΗΜΕΙΩΣΗ Εάν αφαιρεθούν οι μπαταρίες AAA από τη συσκευή ή δεν φορτιστούν, η ένταση ήχου θα επανέλθει στις προεπιλεγμένες ρυθμίσεις.

- Για να αυξήσετε την ένταση ήχου:
- Για να μειώσετε την ένταση ήχου:

ΣΗΜΕΙΩΣΗ Για να αλλάξετε την ένταση γρήγορα, κρατήστε πατημένο το ή το .

ΠΡΟΣΟΧΗ

Μην χρησιμοποιείτε τη συσκευή στην υψηλότερη ένταση ήχου και με το υψηλότερο επίπεδο μπάσων και πρίμων για μεγάλα χρονικά διαστήματα. Ενδέχεται να προκληθούν ζημιές στα χείλια και/ή στους ενισχυτές της συσκευής.

FM/AM

Βλ. Σχήμα 3.

Χρησιμοποιήστε το και το για να βρείτε την επιθυμητή ραδιοφωνική συχνότητα. Η επιλεγμένη συχνότητα εμφανίζεται στη οθόνη LCD.

Για να συντονιστείτε μη αυτόματα σε μία συχνότητα:

Πιέστε στιγμιαία το ή το (χωρίς να το κρατάτε πιεσμένο) για να ρυθμίσετε μία συχνότητα τη φορά.

1. Πιέστε και αφήστε το για να ρυθμίσετε σε χαμηλότερη συχνότητα.
2. Πιέστε και αφήστε το για να ρυθμίσετε σε υψηλότερη συχνότητα.

Για να συντονιστείτε αυτόματα σε μία συχνότητα:

1. Πιέστε και κρατήστε το ή το για 1 δευτερόλεπτο ώστε να ρυθμίσετε αυτόματα τη επιθυμητή συχνότητα.





2. Πιέστε το ◀ ή το ▶ για να σταματήσετε τη σάρωση και να επιλέξετε συχνότητα.

Για να μειώσετε τα παράσιτα ή τον ηλεκτρικό θόρυβο, ρυθμίστε τη θέση της κεραίας ή μετακινήστε το προϊόν σε υψηλότερο υψόμετρο.

ΑΠΟΘΗΚΕΥΣΗ ΠΡΟΕΠΙΛΕΓΜΕΝΟΥ ΣΤΑΘΜΟΥ ΣΤΗ ΜΝΗΜΗ

Βλ. Σχήμα 3.

Η μνήμη αποθηκεύει έως 20 συχνότητες ως προεπιλεγμένους σταθμούς στη μνήμη του ραδιοφώνου. Μπορείτε να αποθηκεύσετε έως 10 συχνότητες στην κάθε λειτουργία FM και AM.

Για να αποθηκεύσετε μια συχνότητα στη μνήμη:

1. Συντονιστείτε στην επιθυμητή συχνότητα FM ή AM.
2. Πιέστε και κρατήστε το **PRESET** μέχρι να εμφανιστεί η ένδειξη "MEMORY [ΜΝΗΜΗ]" και ο τρέχων αριθμός θέσης.
3. Πιέστε το ◀ και το ▶ για να επιλέξετε έναν αριθμό προεπιλεγμένης θέσης.

ΣΗΜΕΙΩΣΗ Υπάρχουν 10 προκαθορισμένες θέσεις για FM και 10 για AM Μόνο ένας σταθμός μπορεί να αποθηκευτεί σε κάθε προκαθορισμένη θέση.

4. Πιέστε ξανά το **PRESET** για να αποθηκευθεί η συχνότητα.

Για να συντονιστείτε σε προκαθορισμένους σταθμούς (Λειτουργία FM ή AM):

- Πιέστε και αφήστε το **PRESET** για να δείτε μία μία τις προεπιλεγμένες θέσεις και τη συχνότητα που αντιστοιχεί στην κάθε μία.

ΛΕΙΤΟΥΡΓΙΑ ΑΝΤΙΣΤΑΘΜΙΣΤΗ

Για να προσαρμόσετε τις ρυθμίσεις σε μπάσα ή/και πρίμα:

1. Πιέστε και κρατήστε το **MODE** μέχρι να εμφανιστεί η ένδειξη "b" (BASS - ΜΠΑΣΟ). Πατήστε ξανά για να εμφανιστεί το "t" (TREBLE).
2. Πιέστε το ▲ ή το ▼ μέχρι να επιτευχθεί το επιθυμητό επίπεδο μπάσων ή πρίμων (-5 έως 5). Πιέστε το **MODE** για αποθήκευση της επιλογής σας.

ΡΥΘΜΙΣΗ ΡΟΛΟΓΙΟΥ

Βλ. Σχήμα 3.

Πιέστε το **CLOCK** για προβολή της συχνότητας στην ψηφιακή οθόνη για 10 δευτερόλεπτα. Η οθόνη θα επαναφέρει την ένδειξη της τρέχουσας ώρας σε 10 δευτερόλεπτα.

ΣΗΜΕΙΩΣΗ Σε όλες τις λειτουργίες, η ώρα είναι η προεπιλεγμένη ένδειξη.

Για να ρυθμίσετε το ρολόι:

1. Πιέστε και κρατήστε το **CLOCK** μέχρι να αρχίσει να αναβοσβήνει η ένδειξη της ώρας.

2. Πιέστε το ▲ ή το ▼ για να επιλέξετε ώρα.

3. Πιέστε και κρατήστε το **CLOCK** για να κλειδωθεί η ρύθμιση της ώρας. Η ένδειξη λεπτών αναβοσβήνει.

4. Πιέστε το ▲ ή το ▼ για να επιλέξετε λεπτά.

5. Πιέστε και αφήστε το **CLOCK** ξανά για να επιβεβαιώσετε τη ρύθμιση της ώρας. Το ρολόι ρυθμίστηκε.

ΣΗΜΕΙΩΣΗ Αν οι μπαταρίες AAA αφαιρεθούν ή χάσουν τη φόρτισή τους για περισσότερα από 15 δευτερόλεπτα, θα χαθούν οι ρυθμίσεις του ρολογιού. Οι ρυθμίσεις δεν επηρεάζονται από την αφαίρεση της μπαταρίας 18 V.

ΒΟΗΘΗΤΙΚΗ ΛΕΙΤΟΥΡΓΙΑ

Βλ. Σχήμα 3 - 4.

Η συσκευή μπορεί να χρησιμοποιηθεί ως ενισχυτής για συσκευές αναπαραγωγής MP3 και CD, smartphones, τάμπλετ και άλλες συσκευές ήχου.

Χρήση της βοηθητικής λειτουργίας:

1. Πιέστε το **MODE** μέχρι να επιλεγθεί η λειτουργία AUX.
2. Συνδέστε το βοηθητικό καλώδιο (δεν περιλαμβάνεται) στη συσκευή.
3. Συνδέστε το άλλο άκρο του βοηθητικού καλωδίου στη βοηθητική θύρα εισόδου.

ΣΗΜΕΙΩΣΗ

- Η εξωτερική συσκευή πρέπει να είναι ενεργοποιημένη και σε κατάσταση αναπαραγωγής για να ακουστεί ο ήχος μέσα από τα ηχεία.
- Όλες οι εξωτερικές συσκευές λειτουργούν κανονικά ενόσω είναι συνδεδεμένες με το ραδιόφωνο.
- Η ένταση ήχου σε οποιαδήποτε συσκευή που συνδέεται με το ραδιόφωνο μέσω του καλωδίου μπορεί να ρυθμιστεί με το χειριστήριο της έντασης ήχου ή με χρήση των ▲ ή ▼ της συσκευής.
- Τυχόν απενεργοποίηση της συσκευής δεν συνεπάγεται απενεργοποίηση και της εξωτερικής συσκευής.
- Το βοηθητικό καλώδιο δεν παρέχει λειτουργία φόρτισης.

4. Για πλήρεις οδηγίες λειτουργίας για τη συνδεδεμένη συσκευή, συμβουλευτείτε το εγχειρίδιο που συνοδεύει τη συσκευή σας.

Η υποδοχή της συσκευής μπορεί να χρησιμοποιηθεί για την αποθήκευση της εξωτερικής συσκευής σας.

ΣΗΜΕΙΩΣΗ Η υποδοχή της συσκευής δεν μπορεί να ασφαλίσει εξωτερικές συσκευές.





ΣΗΜΕΙΩΣΗ Η βοηθητική θύρα εξόδου AUX OUT προορίζεται μόνο για σύνδεση εξωτερικών ηχείων. Μη συνδέετε ακουστικά στη βοηθητική θύρα εξόδου. Ένταση ήχου γι' αυτή τη θύρα έχει ρυθμιστεί στο μέγιστο και δεν είναι δυνατό να μειωθεί με πίεση. Η ένταση ήχου μπορεί να ρυθμιστεί μόνο μέσω του εξωτερικού ηχείου . Όταν η ένταση ήχου ρυθμίζεται στο 0 από το ραδιόφωνο, το εξωτερικό ηχείο θα είναι αθόρυβο (mute).

ΧΡΗΣΗ ΤΗΣ ΘΥΡΑΣ ΦΟΡΤΙΣΗΣ USB

Βλ. Σχήμα 5.

Η θύρα φόρτισης USB παρέχει ρεύμα φόρτισης μέχρι 2 Αμπέρ για το κινητό σας τηλέφωνο, τη συσκευή αναπαραγωγής MP3, το τάμπλετ και άλλες συσκευές USB.

ΠΡΟΣΟΧΗ

Τυχόν απόπειρα φόρτισης συσκευών που απαιτούν πάνω από 2 Αμπέρ, υπάρχει περίπτωση να προκαλέσει ζημιά στην θύρα φόρτισης και/ή στη συσκευή.

1. Συνδέστε το ένα άκρο ενός καλωδίου USB (δεν παρέχεται) στη συσκευή USB σας.
2. Συνδέστε το άλλο άκρο του καλωδίου USB (δεν παρέχεται) στη θύρα φόρτισης USB για να αρχίσετε τη φόρτιση της συσκευής.

ΣΗΜΕΙΩΣΗ Η θύρα φόρτισης USB παρέχει μόνο τροφοδοσία και δεν έχει δυνατότητες επικοινωνίας δεδομένων.

Όταν η συσκευή λειτουργεί με μπαταρίες, η θύρα φόρτισης USB θα συνεχίσει να λειτουργεί για περίπου 1 ώρα μετά από την απενεργοποίηση της συσκευής. Εάν η συσκευή παραμείνει ανενεργή μετά από αυτό το χρονικό διάστημα, η φόρτιση θα διακοπεί. Ενεργοποιήστε τη συσκευή για να ξεκινήσει εκ νέου η λειτουργία της.

ΧΡΗΣΗ ΣΥΣΚΕΥΗΣ ΜΕ BLUETOOTH (ΔΕΝ ΠΕΡΙΛΑΜΒΑΝΕΤΑΙ) ΜΕ ΤΟ ΠΡΟΪΟΝ

Βλ. Σχήμα 6.

1. Πιέστε το **MODE** μέχρι να επιλεγεί η λειτουργία BLUETOOTH.

ΣΗΜΕΙΩΣΗ

- Όταν το προϊόν μεταβεί σε λειτουργία BLUETOOTH, προσπαθεί να συνδεθεί στη συσκευή με BLUETOOTH και η ένδειξη **bt** αναβοσβήνει στην οθόνη LCD.
- Το προϊόν θα προσπαθήσει να συνδεθεί αυτόματα στην τελευταία συσκευή στην οποία είχε συνδεθεί Εάν δεν εδραιωθεί σύνδεση σε πέντε δευτερόλεπτα, το προϊόν γίνεται διαθέσιμο σε άλλες συσκευές με ενεργοποιημένο BLUETOOTH.
- Οι συσκευές με ενεργοποιημένο το BLUETOOTH θα πρέπει να βρίσκονται εντός 10 μέτρων από τη συσκευή και να έχει ενεργοποιηθεί η αναζήτηση/σάρωση προκειμένου να αντιστοιχιστούν μεταξύ τους.

2. Επιλέξτε "Ryobi Stereo" από τη λίστα διαθέσιμων σημάτων BLUETOOTH της συσκευής σας για να συνδέσετε τη συσκευή με το προϊόν Δεν απαιτείται κωδικός πρόσβασης ή PIN για τη σύνδεση.

ΣΗΜΕΙΩΣΗ

- Όταν η συσκευή συνδεθεί επιτυχώς με το ραδιόφωνο, η ένδειξη **bt** σταματά να αναβοσβήνει.
 - Όταν η συσκευή συνδεθεί με το προϊόν, οι πληροφορίες σύνδεσης στη συσκευή αποθηκεύονται στη μνήμη του ραδιοφώνου.
3. Πιέστε το και το για να μεταβείτε στο προηγούμενο ή στο επόμενο κομμάτι στις περιπτώσεις που λαμβάνετε ήχο από μια συσκευή με ενεργοποιημένο το BLUETOOTH .
 4. Πιέστε και αφήστε το **PRESET** για να κάνετε διαδοχική παύση και ενεργοποίηση της αναπαραγωγής.

ΣΗΜΕΙΩΣΗ

- Οι επιλογές αυτές μπορεί να μην υποστηρίζονται από τη συσκευή BLUETOOTH και την εφαρμογή.
 - Όλες οι επιλογές ελέγχου με χρήση BLUETOOTH μπορούν να χρησιμοποιηθούν κανονικά κατά τη σύνδεση με το προϊόν.
 - Η ένταση ήχου σε οποιαδήποτε συσκευή που έχει αντιστοιχιστεί με το ραδιόφωνο μπορεί να ρυθμιστεί με το χειριστήριο της έντασης ήχου ή με πίεση των ή της συσκευής.
5. Πιέστε και κρατήστε το **PRESET** για να αποσυνδέσετε όλες τις συσκευές με ενεργοποιημένο το BLUETOOTH.

ΣΗΜΕΙΩΣΗ Όταν η συσκευή αποσυνδεθεί, η ένδειξη **bt** αρχίζει να αναβοσβήνει στην οθόνη LCD και το προϊόν αρχίζει την αναζήτηση άλλων συσκευών.

ΠΤΥΣΣΟΜΕΝΟΣ, ΕΥΕΛΙΚΤΗ ΚΕΡΑΙΑ FM

Βλ. Σχήμα 7.

Για να μειώσετε τα παράσιτα ή τον ηλεκτρικό θόρυβο, τεντώστε την κεραία ή μετακινήστε το προϊόν σε υψηλότερο υψόμετρο. Η κεραία διπλώνει και απομακρύνεται όταν δεν χρησιμοποιείται.

ΣΥΝΤΗΡΗΣΗ

ΠΡΟΕΙΔΟΠΟΙΗΣΗ

Το προϊόν δεν πρέπει ποτέ να συνδέεται σε παροχή ισχύος όταν συναρμολογείτε εξαρτήματα, όταν διεξάγετε ρυθμίσεις, καθαρισμό, συντήρηση ή όταν το προϊόν δε χρησιμοποιείται. Μια αποσύνδεση του προϊόντος θα εμποδίσει τυχαία εκκίνηση, η οποία θα μπορούσε να προκαλέσει σοβαρό τραυματισμό.

- Αποφύγετε τη χρήση διαλυτών κατά τον καθαρισμό πλαστικών εξαρτημάτων. Τα περισσότερα πλαστικά είναι επιρρεπή σε φθορές από τους διάφορους τύπους διαλυτών που είναι διαθέσιμοι στο εμπόριο και μπορεί



να καταστραφούν από τη χρήση τους. Χρησιμοποιήστε ένα καθαρό πανί για να αφαιρέσετε βρωμιά, σκόνη, λάδια, γράσο κ.λπ.

ΠΡΟΕΙΔΟΠΟΙΗΣΗ

Σε καμία περίπτωση μην επιτρέπετε τα υγρά φρένων, η βενζίνη, προϊόντα με βάση το πετρέλαιο, έλαια που διεισδύουν κλπ. να έρχονται σε επαφή με πλαστικά τμήματα. Αυτά τα χημικά προϊόντα περιέχουν ουσίες οι οποίες μπορούν να προξενήσουν ζημιά, να μειώσουν ή να καταστρέψουν το πλαστικό.

Στις εργασίες σέρβις χρησιμοποιείτε μόνο αυθεντικά ανταλλακτικά του κατασκευαστή. Η χρήση οποιουδήποτε άλλου ανταλλακτικού μπορεί να παρουσιάσει κίνδυνο ή να προκαλέσει ζημιά στο εργαλείο σας.

ΣΥΜΒΟΛΑ



Προειδοποίηση ασφαλείας



Παρακαλούμε διαβάστε προσεκτικά τις οδηγίες πριν χρησιμοποιήσετε το προϊόν.



Μη συνδέετε ακουστικά στη βοηθητική θύρα εξόδου.



Οι μπαταρίες καθώς και ο ηλεκτρονικός και ηλεκτρικός εξοπλισμός δεν πρέπει να απορρίπτονται στα αδιαχώριστα απορρίματα της κοινότητας.

Οι μπαταρίες καθώς και ο ηλεκτρονικός και ηλεκτρικός εξοπλισμός προς απόρριψη θα πρέπει να συλλέγονται χωριστά.

Οι μπαταρίες, οι συσσωρευτές και οι πηγές φωτός προς απόρριψη θα πρέπει να αφαιρούνται από τον εξοπλισμό.

Επικοινωνήστε με την τοπική σας αρχή ή τον προμηθευτή σας για συμβουλές ανακύκλωσης και σημείο συλλογής.

Σύμφωνα με τους τοπικούς κανονισμούς, οι προμηθευτές ενδέχεται να υποχρεούνται να παραλαμβάνουν τον ηλεκτρονικό και ηλεκτρικό εξοπλισμό προς απόρριψη, χωρίς χρέωση.

Η συμβολή σας στην επαναχρησιμοποίηση και την ανακύκλωση ηλεκτρονικού και ηλεκτρικού εξοπλισμού προς απόρριψη βοηθά στη μείωση της ζήτησης πρώτων υλών.

Οι άχρηστες μπαταρίες, και κυρίως όσες περιέχουν λίθιο, όπως και ο άχρηστος ηλεκτρονικός και ηλεκτρικός εξοπλισμός, περιέχουν πολύτιμα ανακυκλώσιμα υλικά, τα οποία μπορεί να βλάψουν τόσο το περιβάλλον, όσο και την ανθρώπινη υγεία, εάν δεν απορρίπτονται με τρόπο φιλικό προς το περιβάλλον.

Διαγράψτε τυχόν προσωπικά δεδομένα από τον εξοπλισμό.

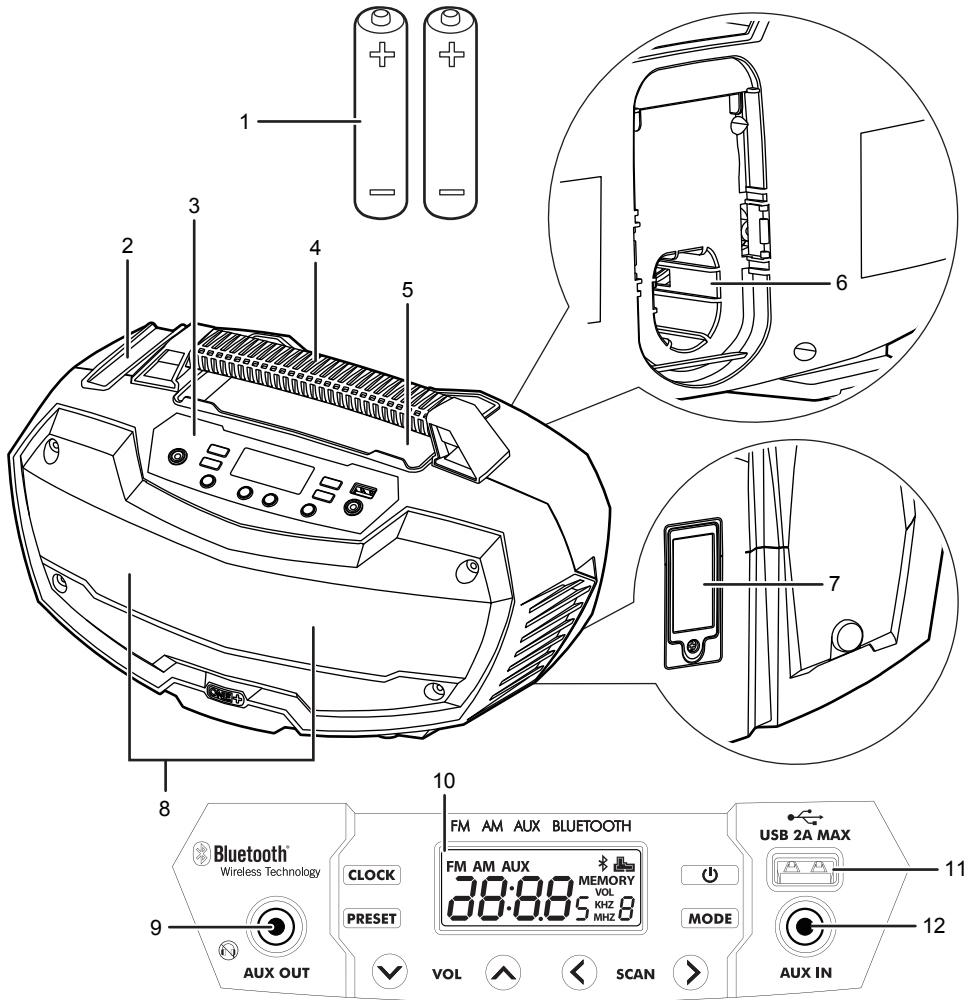

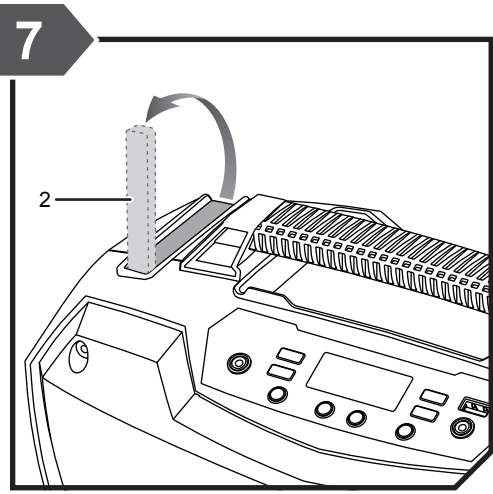
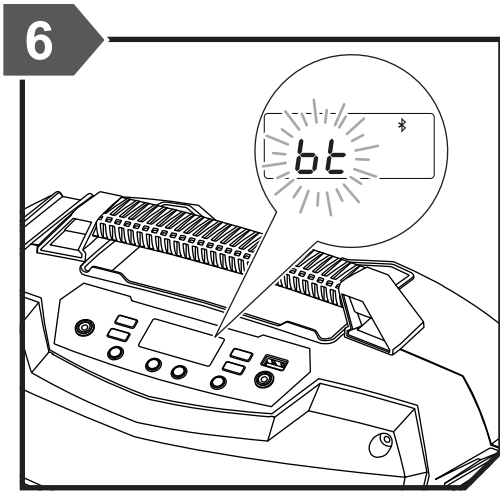
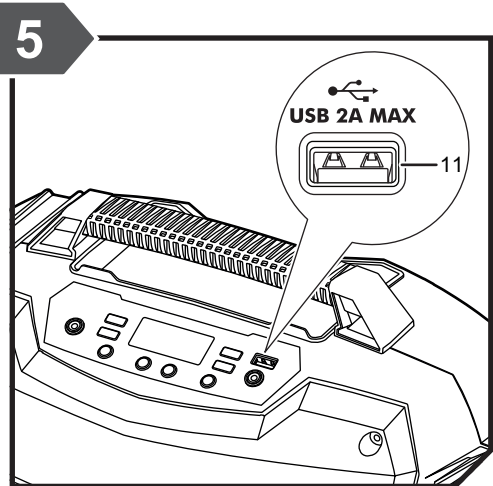
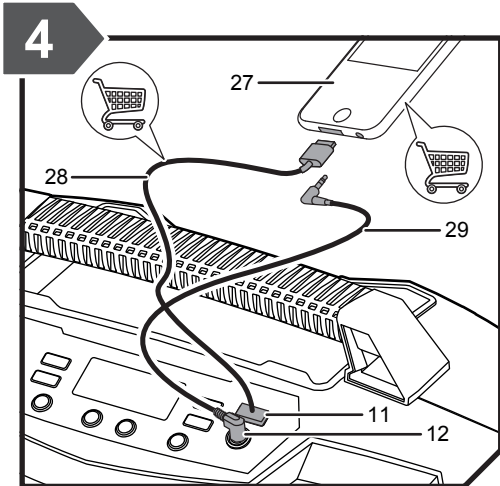

English	Français	Deutsch	Español	Italiano	Nederlands	Português
Product specifications	Caractéristiques de l'appareil	Produkt-Spezifikationen	Especificaciones del producto	Specifiche prodotto	Productspecificaties	Especificações do produto
18V ONE+ stereo radio	18V ONE+ Radio stéréo	18V ONE+ Stereoradio	Radio estéreo ONE+ de 18 V	Radio 18V ONE+	18 V ONE+ stereo radio	Rádio estéreo de 18V ONE+
Model	Numéro de modèle	Modell	Marca	Marca	Merk	Marca
Voltage	Tension	Spannung	Tensión	Voltaggio	Spanning	Voltagem
AM tuner	Récepteur AM	AM Tuner	Sintonizador AM	Stazioni AM	AM-tuner	Sintonizador AM
FM tuner	Récepteur FM	FM Tuner	Sintonizador FM	Stazioni FM	FM-tuner	Sintonizador FM
BLUETOOTH pairing distance	Distance de couplage BLUETOOTH	BLUETOOTH Kopplungsabstand	Distancia de conexión BLUETOOTH	Distanza di accoppiamento BLUETOOTH	BLUETOOTH koppelingsafstand	Distância de emparelhamento para BLUETOOTH
BLUETOOTH version	Version BLUETOOTH	BLUETOOTH-Version	Versión BLUETOOTH	Versione BLUETOOTH	BLUETOOTH-versie	Versão BLUETOOTH
Frequency band(s) of BLUETOOTH	Bande(s) de fréquence de BLUETOOTH	BLUETOOTH-Frequenzband bzw. -bänder	Banda(s) de frecuencia de BLUETOOTH	Banda di frequenza del BLUETOOTH	Frequentieband(en) van BLUETOOTH	Banda(s) de frequência de BLUETOOTH
BLUETOOTH maximum transmitted power	Puissance BLUETOOTH maximale émise	Maximale BLUETOOTH-Übertragungsleistung	Potencia máxima transmitida por BLUETOOTH	Potenza massima trasmessa BLUETOOTH	Maximaal zendvermogen van BLUETOOTH	Potência máxima transmitida por BLUETOOTH
USB charging	Charge USB	USB Ladevorgang	Carga USB	USB in carica	USB-laden	Carregamento por USB
Output	Sortie	Ausgang	Salida	Uscita	Output	Saída
Maximum output current	Courant maximal de sortie	Maximaler Ausgangsstrom	Corriente máxima de salida	Corrente massima in uscita	Maximum outputstroom	Corrente máxima de saída
Weight - excluding battery pack	Poids - sauf pack batterie	Gewicht - ohne Akkupack	Peso - Excluyendo conjunto de batería	Peso - Senza gruppo batteria	Gewicht - exclusief accupack	Peso - excluindo conjunto de bateria
Weight According to EPTA-Procedure 01/2014	Poids Selon la procédure EPTA 01/2014	Gewicht Gemäß EPTA-Verfahren 01/2014	Peso Según el procedimiento EPTA 01/2014	Peso Secondo quanto indicato dalla EPTA- Procedura 01/2014	Gewicht Overeenkomstig de EPTA-procedure 01/2014	Peso De acordo com o Procedimento EPTA 01/2014



Dansk	Svenska	Suomi	Norsk	Русский	Polски	
Produktspecifikationer	Produktspecifikationer	Tuotteen tekniset tiedot	Produktspesifikasjoner	Характеристики изделия	Parametry techniczne	
18 V ONE+ stereoradio	18 V ONE+ stereo-radio	18 V ONE+ stereoradio	18V ONE+ stereoradio	Сtereo радиоприемник ONE+ 18 В	Radio stereo 18V ONE+	
Brand	Modellnummer	Mallinnumero	Merke	Марка	Numer modelu	R18RH
Spænding	Spänning	Jännite	Spenning	Напряжение	Napięcie	18 V
AM-tuner	AM-mottagare	AM-viritin	AM-mottaker	Тюнер AM	Tuner AM	522 - 1620 KHz
FM-tuner	FM-mottagare	FM-viritin	FM-mottaker	Тюнер FM	Tuner FM	87,5 - 108,00 MHz
Afstand til parring via BLUETOOTH	Avstånd för parning med BLUETOOTH	BLUETOOTH-pariliitoseäisyys	BLUETOOTH paringsavstand	Расстояние сопряжения по BLUETOOTH	Odległość parowania BLUETOOTH	10 m
Bluetooth-version	BLUETOOTH-version	BLUETOOTH-versio	BLUETOOTH-versjon	Версия BLUETOOTH	Wersja BLUETOOTH	V3,0
Frekvensbånd for Bluetooth	BLUETOOTH-frekvensband	BLUETOOTHin taajuusalue(et)	Frekvensbånd for BLUETOOTH	Диапазон частот BLUETOOTH	Pasma(-a) częstotliwości BLUETOOTH	2402 - 2480 MHz
BLUETOOTH, maksimalt tilladte sendeeffekt	Maximal BLUETOOTH-effekt	BLUETOOTH-lähetysignaalin enimmäisvoimakkuus	Maksimal effekt overført via BLUETOOTH	Максимальная мощность передатчика BLUETOOTH	Maksymalna moc transmisji BLUETOOTH	4 dBm
USB-opladning	USB-laddning	USB-laturi	USB lading	Зарядка USB	Ładowanie USB	
Udgang	Uteffekt	Teko	Utgang	Выходная мощность	Wyjście	5 V
Max udgangsstrøm	Max strøm ut	Suurin lähtövirta	Maksimal utgangsstrøm	Максимальный выходной ток	Maks. prąd wyjściowy	2A
Vægt - Batteri medfølger ikke	Vikt - Batteri medfølger ej	Paino - ilman akkua	Vekt - uten batteripakke	Вес - без аккумуляторной батареи	Waga - bez akumulatora	1,8 kg
Vægt I henhold til EPTA-procedure 01/2014	Vikt Enligt EPTA 01/2014	Paino EPTA-menetelmän 01/2014 mukaan	Vekt I henhold til EPTA-prosedyre 01/2003	Вес Соответствует требованиям EPTA-Procedure 01/2014	Waga Zgodnie z procedurą EPTA 01/2014	2.2 kg(1.3 Ah) - 3.4 kg(12.0 Ah)



Čeština	Magyar	Română	Latviski	Lietuviškai	Eesti
Technické údaje produktu	Termék műszaki adatai	Specificațiile produsului	Produkta specifikācijas	Gaminio techninės savybės	Toote tehnilised andmed
Stereofonní rádio ONE+ 18 V	18 V-os ONE+ sztereó rádió	Radio stereo ONE+ de 18V	18V ONE+ stereo radioaparāts	18 V ONE+ stereo radijas	18 V ONE+ stereoraadio
Značka	Márka	Număr serie	Modeļa numurs	Prekės ženklas	Mark
Elektrické napětí	Feszültség	Tensiune	Spriegums	Įtampa	Pinge
Ladění AM	AM vevő	Selector unde AM	AM skaņotājs	AM stoties nustatymo įtaisas	AM-vastuvõtija
Ladění FM	FM vevő	Selector unde FM	FM skaņotājs	FM stoties nustatymo įtaisas	FM-vastuvõtija
Propojovací vzdálenost pro BLUETOOTH	BLUETOOTH párosítási távolság	Distanță de conectare prin BLUETOOTH	BLUETOOTH savienošanas attālums	BLUETOOTH susiejimo atstumas	BLUETOOTH-i vastuvõtukaugus
Verze BLUETOOTH	BLUETOOTH-verzió	Versiune BLUETOOTH	BLUETOOTH versija	BLUETOOTH versija	BLUETOOTHi versioon
Kmitočtové pásmo(-a) BLUETOOTH	A BLUETOOTH frekvenciasávja(i)	Banda/benzile de frecvență BLUETOOTH	BLUETOOTH frekvences josla(-s)	BLUETOOTH dažnio juosta (-os)	BLUETOOTHi sagedusriba(d)
Maximální přenašený výkon BLUETOOTH	BLUETOOTH maximális átviteli teljesítmény	Puterea maximă de transmisie Bluetooth	BLUETOOTH maksimālā pārraidītā jauda	BLUETOOTH didžiausia perdavimo galia	BLUETOOTHi maksimaalne edastatud võimsus
USB nabíjení	USB-töltés	Încărcare pe USB	USB uzlāde	USB įkrovimas	USB laadimine
Výstup	Kimenet	Ieșire	Izvade	Energijos atidavimas	Väljund
Maximální výstupní proud	Maximális kimeneti áramerősség	Curent de ieșire maxim	Maksimālā izvades strāva	Maksimali energijos atidavimo srovė	Maksimaalne väljundvool
Hmotnost - bez baterie	Tömeg - akkumulátor nélkül	Greutate - exclusiv acumulatorul	Svars - izņemot akumulatora iepakojumu	Svoris - neįskaitant baterijos paketo	Mass - välja arvatud akupakett
Hmotnost Die protokolu EPTA 01/2014	Tömeg A 01/2014 EPTA-eljárás szerint	Greutate În conformitate cu Procedura EPTA din 01/2014	Svars Saskaņā ar EPTA procedūru 01/2014	Svoris Pagal Europos elektrinių įrankių asociacijos (EPTA) nustatytą tvarką 01/2014	Mass Vastavalt EPTA-protseduurile 01/2014

Hrvatski	Slovensko	Slovenčina	България	українська мова	Türkçe	Ελληνικά	
Specifikacije proizvoda	Specifikacije izdelka	Špecifikácie produktu	Технически характеристики	Технічні характеристики продукту	Ürün Özellikleri	Προδιαγραφές Προϊόντος	
Stereo radio ONE+ od 18V	Stereo radio ONE+ 18 V	18 V stereofónne rádio ONE+	Сtereo радио 18 V ONE+	18 В ONE+ стерео радио	18V ONE+ stereo radyo	Στερεοφωνικό ραδιόφωνο 18V ONE+	
Marka	Znamka	Značka	Модел	Модель	Marka	Μάρκα	R18RH
Napon	Napetost	Napätie	Напряжение	Напряжение	Gerilim	Τάση	18 V 
AM birač kanala	AM-sprejemnik	AM tuner	AM тунер	AM приймач	AM tuner	Συσκευή συντονισμού AM	522 - 1620 KHz
FM birač kanala	FM-sprejemnik	FM tuner	FM тунер	FM приймач	FM tuner	Συσκευή συντονισμού FM	87,5 - 108,00 MHz
Udajenost za uparivanje BLUETOOTH uređaja	Razdalja za združevanje BLUETOOTH	Vzdialenosť na párovanie pomocou rozhrania BLUETOOTH	Разстояние за свързване по BLUETOOTH	BLUETOOTH відстань приєднання	BLUETOOTH eşleştime mesafesi	Απόσταση αντιστοίχισης συσκευιών μέσω BLUETOOTH	10 m
Verzija sustava BLUETOOTH	Različica BLUETOOTH	Verzia BLUETOOTH	Версия на BLUETOOTH	Версія BLUETOOTH	BLUETOOTH sürümü	Έκδοση BLUETOOTH	V3.0
Frekvencijski pojas(evi) BLUETOOTH veze	Frekvenčni pasovi BLUETOOTH	Frekvenčné pásma BLUETOOTH	Честотна лента(и) на BLUETOOTH	Діапазон(-и) частоти BLUETOOTH	BLUETOOTH frekans bantları	Ζώνη ή ζώνες συχνότητας του BLUETOOTH	2402 - 2480 MHz
Maksimalna snaga prenesena uz BLUETOOTH	Najveća moć prenosa prek povezave BLUETOOTH	Maximálny prenášaný výkon BLUETOOTH	Максимална предавана мощност на BLUETOOTH	Максимална потужність передавання BLUETOOTH	BLUETOOTH maksimum iletilen güç	Μέγιστη μεταδιδόμενη ισχύς BLUETOOTH	4 dBm
USB punjenje	Polnjenje prek USB	Nabíjanie cez USB	Зарядане през USB	USB зарядка	USB ile şarj etme	Φόρτιση USB	
Izlaz	Izhod	Výstup	Изход	Вихідний	Çıkış gücü	Παροχή	5 V
Maksimalna izlazna struja	Maksimalni izhodni tok	Maximálny výstupný prúd	Максимален изходен ток	Максималний вихідний струм	Maksimum çıkış akımı	Μέγιστη παροχή ρεύματος	2A
Težina - baterija nije uključena	Teža - razen baterij	Hmotnosť - okrem jednotky akumulátora	Тегло (без батерията)	Вага - без акумулятора	Ağırlık - Harici batarya takımı	Βάρος - χωρίς μπαταρία	1,8 kg
Težina Prema EPTA-postupku 01/2014	Teža Skladno s postopkom EPTA 01/2014	Hmotnosť Podľa EPTA-Procedure 01/2014	Тегло Според EPTA процедура 01/2014	Вага (відповідно до процедури EPTA 01/2014)	Ağırlık EPTA-Prosedürü 01/2014'e göre	Βάρος Σύμφωνα με την Διαδικασία EPTA 01/2014	2.2 kg(1.3 Ah) - 3.4 kg(12.0 Ah)



English	Français	Deutsch	Español	Italiano	Nederlands	Português	
Battery and charger	Batterie et chargeur	Akku und Ladegerät	Bateria y cargador	Batteria e caricatore	Accu en lader	Bateria e carregador	
Compatible battery packs (not included)	Pack batterie compatible (non compris)	Kompatible Akkupacks (nicht im Lieferumfang enthalten)	Packs de Bateria compatibles (no incluido)	Gruppo batterie compatibile (non incluso)	Compatibel accupack (niet inbegrepen)	Baterias compatíveis (não incluída)	RB18..
Compatible chargers (not included)	Chargeur compatible (non compris)	Kompatibles Ladegerät (nicht im Lieferumfang enthalten)	Cargador compatible (no incluido)	Caricatore compatibile (non incluso)	Compatibele oplader (niet inbegrepen)	Carregador compatível (não incluída)	BCL1418..H RC18..

Dansk	Svenska	Suomi	Norsk	Русский	Polski	Čeština	
Batteri og oplader	Batteri och laddare	Akku ja laturi	Batteri og lader	Батарея и зарядное устройство	Akumulator i ladowarka	Baterie a nabíječka	
Kompatibelt batteri (medfølger ikke)	Kompatibelt batteripack (inte inkluderat)	Yhteensopiva akku (ei mukana)	Kompatible batteripakker (ikke inkludert)	Совместимая аккумуляторная батарея (не входит в комплект поставки)	Pasujące akumulatory (nie dołączona)	Kompatibilní akumulator (nepřibalen)	RB18..
Kompatibel oplader (medfølger ikke)	Passande laddare (inte inkluderat)	Yhteensopiva laturi (ei mukana)	Kompatibel lader (ikke inkludert)	Совместимое зарядное устройство (не входит в комплект поставки)	Odpowiednia ładowarka (nie dołączona)	Kompatibilní nabíječka (nepřibalen)	BCL1418..H RC18..

Magyar	Română	Latviski	Lietuviškai	Eesti	Hrvatski	
Akkumulátor és töltő	Baterie și încărcător	Akumulators un lādētājs	Baterija ir įkroviklis	Aku ja laadija	Baterija i punjač	
Kompatibilis akkumulátor (nem tartozék)	Acumulatori compatibili (neinclus)	Saderīgu akumulatoru komplekts (nav kompl.)	Suderinamas baterijos paketas (nepriedama)	Ühilduvad akupaketid (ei ole komplektis)	Kompatibilno pakiranje baterija (nije uključeno)	RB18..
Kompatibilis töltő (nem tartozék)	Încărcător compatibil (neinclus)	Saderīgs lādētājs (nav kompl.)	Tinkamas įkroviklis (nepriedama)	Kasutatav laadija (ei ole komplektis)	Kompatibilni punjač (nije uključeno)	BCL1418..H RC18..

Slovenščina	Slovenčina	България	Українська мова	Türkçe	Ελληνικά	
Baterija in polnilnik	Akkumulátor a nabíjačka	Батерия и зарядно устройство	Акумулятор і зарядний пристрій	Batarya ve şarj aleti	Μπαταρία και φορτιστής	
Zdržljive baterije (ni priložen)	Kompatibilná jednotka akumulátorov (nie je súčasťou balenia)	Съвместима акумулаторна батерия (не е включена в комплекта)	Сумісний акумулятор (не входить в комплект)	Uyumlu pil takımı (dahil değildir)	Συμβατή μπαταρία (δεν περιλαμβάνεται)	RB18..
Zdržljiv polnilec (ni priložen)	Kompatibilná nabíjačka (nie je súčasťou balenia)	Съвместимо зарядно устройство (Не е включено)	Сумісний зарядний пристрій (не входить в комплект)	Uyumlu şarj cihazı (dahil değildir)	Συμβατος φορτιστης (δεν περιλαμβάνεται)	BCL1418..H RC18..



EN RYOBI WARRANTY APPLICATION CONDITIONS

In addition to any statutory rights arising from the purchase of a product and without prejudice on the statutory rights which apply independently and free of charge, all new RYOBI branded power tools and/or garden tools listed on our website, excluding tool accessories, tool storage systems, and spare parts, as further outlined under ("Product"), are covered by a voluntary guarantee issued by Technonic Industries GmbH ("TTI") subject to the terms and conditions as stated below ("Guarantee").

The Guarantee is only applicable to purchaser(s) who purchase the products as end users in their capacity as consumers ("Consumer"). Retailers, rental companies, as well as professional end users are expressly excluded from these general terms and conditions of the Guarantee. For professional end users, a different type of voluntary guarantee may be applicable to certain product(s), if explicitly provided for on the www.ryobitools.eu website. The invocation of this voluntary Guarantee does not limit the statutory legal rights of the Consumer in case of a defect.

1. The standard guarantee ("Standard Guarantee"), provided that the Product is purchased for private use only, has a term of 24 months ("Standard Guarantee Period") and commences on the date the product was purchased. This date must be documented by an invoice or other proof of purchase in order for the Standard Guarantee to be valid and enforceable. This Standard Guarantee also only applies to new Product(s).

2. Consumers in certain countries may be able to extend the Standard Guarantee for eligible Products beyond the period of the Standard Guarantee by registering on the www.ryobitools.eu website. The eligibility of Products for the extended guarantee ("Extended Guarantee") is specified on the packaging of a Product, on the website at www.ryobitools.eu, and/or is contained within the relevant Product documentation under <https://www.ryobitools.eu>. In order to benefit from the Extended Guarantee, Consumers are required to register their Product(s) online within 30 calendar days from the date of purchase to benefit from this Extended Guarantee. All personal information of a Consumer will be processed in accordance with the privacy statement, which can be found here <https://uk.ryobitools.eu/footer-links/privacy-policy/>. The registration confirmation receipt, which is sent out by e-mail, and the original invoice showing the date of purchase will serve as proof of the Extended Guarantee.

3. The Standard Guarantee and the Extended Guarantee ("Guarantees") are limited to repair and/or replacement of the defective Product at the discretion of TTI provided that the defect in workmanship or material existed at the date of purchase. No further costs or losses can be claimed. In addition, the Guarantees do not apply to:

- any damage caused accidentally, willfully, or negligently by the Consumer
- any damage to the Product that is the result of improper treatment or lack of maintenance
- any Product that has been altered or modified
- any Product where original identification (trade mark, serial number) markings have been defaced, altered or removed
- any damage caused by non-observance of the instruction manual
- Products, which are not subject to a CE/UKCA marking
- any Product that has been attempted to be repaired by a non-authorised service centre or without prior authorisation by TTI
- any Product connected to improper power supply (amps, voltage, frequency)
- any Product used with inappropriate fuel mixture (fuel, oil, ratio of oil)
- any damage caused by external influences (water, chemical, physical, shocks) or foreign substances
- normal wear and tear of spare parts
- inappropriate use, overloading of the Product(s)
- use of non-approved accessories or parts
- power tool accessories provided with the tool or purchased separately. Such exclusions including but not limited to screw driver bits, drill bits, abrasive discs, sand paper and blades, lateral guide
- components (parts and accessories) which are subject to normal wear and tear, including but not limited to service and maintenance kits, carbon brushes, bearings, clutch, SDS drill bit attachment or reception, power cord, auxiliary handle, transport carry case, sanding plate, dust bag, dust exhaust tube, felt washers, impact wrench pins and springs, bump knobs, drive belts, clutch, blades of hedge trimmers or lawnmowers, handle, cable throttle, tines, felt washers, hitch pins, blower fans, blower and vacuum tubes, vacuum bag and straps, guide bars, saw chains, hoses, connector fittings, spray nozzles, wheels, spray wands, inner reels, outer spools, cutting lines, spark plugs, air filters, gas filters, mulching blades, etc.

4. For guarantee servicing, the Product(s) must be sent or presented without undue delay after occurrence or recognition of the defect in workmanship or material to an authorised RYOBI service partner listed on the following website <https://www.ryobitools.eu/>. Consumers can obtain the services under the Guarantees from a RYOBI service partner by

- a. contacting the retailer where the purchase was made; or
- b. registering via the service platform available on the RYOBI Commercial webpage <https://www.ryobitools.eu/>, the availability of the process might vary from country to country.

When sending a Product to an authorised RYOBI service partner, the Product shall be safely packaged without hazardous contents (for details, please see the safety instructions on the website at <https://www.ryobitools.eu/>), marked with sender's address and accompanied by a short description of the defect. Please note that in some countries delivery charges or postage will have to be paid by the sender according to local practice. Please consult your local authorised RYOBI service centre to confirm whether such charges apply.

5. Upon receipt of the Product claimed to be defective by the Consumer, it will be inspected. When the defect has been confirmed, the services under the Guarantees will be provided by repairing the defective parts of the products or replacing them by non-defective parts at TTI's discretion. If TTI refuses to repair the defect or if at TTI's discretion, the repair has failed, an equivalent replacement will be supplied. The replaced Product(s) or part(s) will become the property of TTI. Any repair/replacement(s) under the Guarantees above are free of charge. The repair/replacement(s) conducted by TTI do not constitute an extension or a new start of the Guarantees. The replaced spare parts are subject to the Guarantees originally given and the period for the Guarantees will end with period for the Guarantee that was originally given for the entire product.

6. The RYOBI Guarantees are granted by Technonic Industries GmbH, Max-Eyth-Str.10, 71364 Winnenden, Germany, only to the Consumer that originally purchased the Product and may not be transferred or assigned.

7. The Guarantees are valid in the European Economic Area (EEA), Switzerland, and the United Kingdom. Outside these areas, please contact the retailer where the purchase was made to find out if another voluntary guarantee applies.

AUTHORISED SERVICE CENTRE

Any request or issue with the product can be addressed to your local authorised service centres (visit www.ryobitools.eu/) or directly to: Technonic Industries GmbH, Max Eyth Straße 10, 71364 Winnenden, Germany. Please state the serial number and product type printed on the label.

FR CONDITIONS D'APPLICATION DE LA GARANTIE RYOBI

Outre les droits statutaires découlant de l'achat d'un produit et sans préjudice des droits statutaires qui s'appliquent indépendamment et gratuitement, tous les nouveaux outils électriques et/ou outils de jardin de marque RYOBI répertoriés sur notre site Web, à l'exclusion des accessoires pour outils, des systèmes de rangement pour outils et des pièces de rechange, comme décrit ci-dessous (« Produit »), sont couverts par une garantie volontaire émise par Technonic Industries GmbH (« TTI ») sous réserve des conditions générales mentionnées ci-dessous (« Garantie »).

La Garantie ne s'applique qu'aux acheteurs qui achètent les produits en tant qu'utilisateurs finaux et à leur qualité de consommateurs (« Consommateur »). Les détaillants, les sociétés de location ainsi que les utilisateurs finaux professionnels sont expressément exclus des présentes conditions générales de la Garantie. Pour les utilisateurs finaux professionnels, un autre type de garantie volontaire peut être applicable à certains produits, si cela est expressément indiqué sur le site Web www.ryobitools.eu. Le recours à cette Garantie volontaire ne limite pas les droits légaux du Consommateur en cas de défaut.

1. La garantie standard (« Garantie standard »), à condition que le produit soit acheté pour un usage privé uniquement, couvre une période de 24 mois (« Période de garantie standard ») et commence à la date d'achat du produit. Cette date doit être attestée par une facture ou une autre preuve d'achat pour que la Garantie standard soit valide et applicable. Cette Garantie standard s'applique également uniquement au(x) nouveau(x) produit(s).

2. Les Consommateurs de certains pays peuvent être en mesure de prolonger la Garantie standard pour les Produits éligibles au-delà de la période de la Garantie standard en s'enregistrant sur le site Web www.ryobitools.eu. L'éligibilité des Produits à la garantie étendue (« Garantie étendue ») est spécifiée sur l'emballage d'un Produit, sur le site Web à l'adresse www.ryobitools.eu, et/ou est mentionnée dans la documentation relative au Produit concerné à l'adresse <https://www.ryobitools.eu>. Pour bénéficier de la Garantie étendue, les Consommateurs sont tenus d'enregistrer leur(s) Produit(s) en ligne dans les 30 jours calendaires suivant la date d'achat. Toutes les informations personnelles d'un Consommateur seront traitées conformément à la déclaration de confidentialité, disponible à l'adresse suivante : <https://uk.ryobitools.eu/footer-links/privacy-policy/>. Le reçu de confirmation de l'enregistrement, envoyé par courrier électronique, et la facture originale indiquant la date d'achat serviront de preuve pour la Garantie étendue.

3. La Garantie standard et la Garantie étendue (« Garanties ») se limitent à la réparation et/ou au remplacement du produit défectueux à la discrétion de TTI, si le défaut de fabrication ou de matériau était présent à la date d'achat. Les frais ou pertes supplémentaires ne peuvent être réclamés. En outre, les Garanties ne s'appliquent pas :

- aux dommages causés accidentellement, volontairement ou par négligence par le Consommateur
- aux dommages causés au Produit en raison d'un mauvais traitement ou d'un manque d'entretien
- aux Produits qui ont été altérés ou modifiés
- aux Produits dont les marquages d'identification d'origine (marque, numéro de série) ont été dégradés, modifiés ou enlevés
- aux dommages causés par le non-respect du manuel d'instructions
- aux Produits qui ne font pas l'objet d'un marquage CE/UKCA
- aux Produits ayant fait l'objet de tentatives de réparation par un centre d'entretien non agréé ou sans l'autorisation préalable de TTI
- aux Produits raccordés à une alimentation électrique inadaptée (ampérage, tension, fréquence)
- aux Produits utilisés avec un mélange de carburants inapproprié (carburant, huile, proportion d'huile)
- aux dommages causés par des influences extérieures (eau, produits chimiques, physiques, chocs) ou des substances étrangères
- à l'usure naturelle des pièces détachées
- à une utilisation inappropriée, à une surcharge ou à des Produits
- à l'utilisation d'accessoires ou de pièces non agréés
- aux accessoires de l'outil électrique fournis avec l'outil ou achetés séparément. Ces exclusions comprennent, mais sans s'y limiter, les embouts de tournevis, les forets, les disques abrasifs, le papier abrasif, les lames, le guide latéral
- les composants (pièces et accessoires) sujets à une usure naturelle, y compris, mais sans s'y limiter, les kits d'entretien et de maintenance, les brosses en carbone, les roulements, le mandrin, le foret ou la réception SDS, le cordon d'alimentation, la poignée auxiliaire, la mallette de transport, la plaque de ponçage, le sac à poussière, le tuyau d'évacuation de poussière, les rondelles en feutre, les goupilles et les ressorts de la clé à choc, les têtes de fil à frapper, les courroies d'entraînement, l'embrayage, les lames de taille-haies ou de tondeuses à gazon, le harnais, le câble d'accélération, les dents, les goupilles d'attelage, les ventilateurs de soufflerie, les tubes de soufflerie et d'aspiration, les sangles et le sac d'aspiration, les barres de guidage, les chaînes de scie, les flexibles, les raccords de connexion, les buses de pulvérisation, les roues, les baguettes de pulvérisation, les bobines intérieures et extérieures, les lignes de coupe, les bougies d'allumage, les filtres à air, les filtres à carburant, les lames de déchargeage, etc.

4. Pour bénéficier de la garantie, le ou les Produits doivent être envoyés ou présentés immédiatement après l'apparition ou la constatation du défaut de fabrication ou de matériau à un partenaire de service RYOBI agréé, dont la liste figure sur le site Web <https://www.ryobitools.eu/>. Les Consommateurs peuvent bénéficier des services prévus par les Garanties auprès d'un partenaire de service de RYOBI

- a. en contactant le détaillant auprès duquel l'achat a été effectué ; ou
- b. en s'inscrivant via la plateforme de service disponible sur la page Web commerciale de RYOBI <https://www.ryobitools.eu/>. La disponibilité peut varier d'un pays à l'autre.

Lors de l'envoi d'un Produit à un partenaire de service RYOBI agréé, le Produit doit être emballé soigneusement et sans contenu dangereux (pour plus de détails, veuillez consulter les instructions de sécurité sur le site Web <https://www.ryobitools.eu/>), comporter l'adresse de l'expéditeur et être accompagné d'une brève description du défaut. Veuillez noter que dans certains pays, les frais de livraison ou d'affranchissement devront être payés par l'expéditeur conformément aux pratiques locales. Veuillez consulter votre centre d'entretien local RYOBI agréé pour savoir si ces frais s'appliquent.

5. Le Produit déclaré défectueux par le Consommateur sera inspecté dès sa réception. Une fois le défaut confirmé, les services prévus par les Garanties seront assurés avec la réparation des pièces défectueuses des produits ou leur remplacement par des pièces non défectueuses, à la discrétion de TTI. Si TTI refuse de réparer le défaut ou si la réparation a échoué, à la discrétion de TTI, un produit de remplacement équivalent sera fourni. Les Produits ou pièces remplacés deviennent alors la propriété de TTI. Les réparations ou remplacements effectués dans le cadre des Garanties susmentionnées sont gratuits. Les réparations/remplacements effectués par TTI ne constituent pas une extension ou une nouvelle entrée en vigueur des Garanties. Les pièces de rechange remplacées sont soumises aux Garanties initialement accordées et la période des Garanties se terminera en même temps que la période de la Garantie initialement accordée pour l'ensemble du produit.

6. Les Garanties RYOBI sont accordées par Technonic Industries GmbH, Max-Eyth-Str.10, 71364 Winnenden, Allemagne, uniquement au Consommateur qui a initialement acheté le Produit et ne peuvent être transférées ou cédées.

7. Les Garanties sont valables dans l'Espace économique européen (EEE), en Suisse et au Royaume-Uni. En dehors de ces zones, veuillez contacter le détaillant auprès duquel l'achat a été effectué pour savoir si une autre garantie volontaire s'applique.

CENTRE D'ENTRETIEN AGRÉÉ

Toute demande ou tout problème concernant le produit peut être transmis à votre centre de réparation agréé local (consultez www.ryobitools.eu/) ou directement à : Technonic Industries GmbH, Max Eyth Straße 10, 71364 Winnenden, Germany. Veuillez mentionner le numéro de série et le type de produit imprimés sur l'étiquette.



DE ANWENDUNGSBEDINGUNGEN DER RYOBI-GARANTIE

Zusätzlich zu den beim Kauf eines Produkts generell bestehenden gesetzlichen Rechten – und unbeschadet dieser gesetzlichen Rechte, die weiterhin unabhängig und kostenfrei bestehen – sind alle auf unserer Website angebotenen neuen Elektrowerkzeuge und/oder Gartengeräte der Marke RYOBI – wie unter („Produkt“) näher ausgeführt und mit Ausnahme von Werkzeugzubehör, Werkzeugaufbewahrungssystemen und Ersatzteilen – durch eine freiwillige Garantie abgedeckt, die von der Technonic Industries GmbH („TTI“) gemäß den unten aufgeführten Bedingungen ausgestellt wird („Garantie“).

Die Garantie gilt nur für Käufer, die die Produkte als Endbenutzer in ihrer Eigenschaft als Verbraucher („Verbraucher“) kaufen werden. Einzelhändler, Vermietungsunternehmen sowie professionelle Endbenutzer sind von diesen allgemeinen Garantiebedingungen ausdrücklich ausgeschlossen. Für professionelle Endbenutzer gilt für bestimmte Produkte u. U. eine andere Art der freiwilligen Garantie, wenn dies ausdrücklich auf der Website www.ryobitools.eu so angegeben ist. Die Anspruchnahme dieser freiwilligen Garantie schränkt die im Falle eines Mangels geltenden allgemeinen gesetzlichen Rechte des Verbrauchers nicht ein.

- Die Standardgarantie („Standardgarantie“) hat – sofern das Produkt nur für den privaten Gebrauch erworben wurde – eine Laufzeit von 24 Monaten („Standardgaranzzeitraum“) und beginnt mit dem Kaufdatum des Produkts. Dieses Datum muss durch eine Rechnung oder einen anderen Kaufbeleg dokumentiert werden, damit die Standardgarantie gültig und durchsetzbar ist. Diese Standardgarantie gilt zudem nur für neue Produkte.
- In einigen Ländern haben Kunden bei bestimmten Produkten die Option, die Standardgarantie über den Standardgaranzzeitraum hinaus zu verlängern, indem sie sich auf der Website www.ryobitools.eu registrieren. Ob für ein Produkt die Option einer erweiterten Garantie („erweiterte Garantie“) besteht, ist auf der Verpackung des jeweiligen Produkts, auf der Website www.ryobitools.eu und/oder in der entsprechenden Produktdokumentation unter <https://www.ryobitools.eu> angegeben. Um von der erweiterten Garantie profitieren zu können, müssen Verbraucher ihre(r) Produkt(e) innerhalb von 30 Kalendertagen ab Kaufdatum online registrieren. Alle personenbezogenen Daten von Verbrauchern werden gemäß der Datenschutzerklärung verarbeitet, die Sie hier finden: <https://uk.ryobitools.eu/footer/links/privacy-policy/>. Der Bestätigungsbefehl für die Registrierung, der per E-Mail versandt wird, und die Originalrechnung mit dem Kaufdatum dienen als Nachweis für die erweiterte Garantie.
- Die Standardgarantie und die erweiterte Garantie („Garantien“) sind auf die Reparatur und/oder den Ersatz des defekten Produkts nach Ermessen von TTI beschränkt, sofern der Defekt in der Verarbeitung oder im Material bereits zum Kaufdatum vorlag. Weitere Kosten oder Verluste können nicht geltend gemacht werden. Darüber hinaus gelten die Garantien nicht für:
 - Schäden, die versehentlich, vorsätzlich oder fahrlässig durch den Verbraucher verursacht wurden
 - Schäden am Produkt, die auf unsachgemäße Behandlung oder mangelnde Wartung zurückzuführen sind
 - Produkte, die verändert oder modifiziert wurden
 - Produkte, bei denen die Originalkennzeichnung (Marke, Seriennummer) unkenntlich gemacht, verändert oder entfernt wurde
 - Schäden, die durch die Nichtbeachtung der Bedienungsanleitung entstanden sind
 - Produkte, die nicht der CE/UKCA-Kennzeichnung unterliegen
 - Produkte, bei denen ein Reparaturversuch durch ein nicht autorisiertes Servicecenter oder ohne vorherige Genehmigung durch TTI durchgeführt wurde
 - Produkte, die an eine falsche Stromversorgung (Amperes, Spannung, Frequenz) angeschlossen wurden
 - Produkte, die mit einem ungeeigneten Kraftstoffgemisch (Kraftstoff, Öl, Ölverhältnis) verwendet wurden
 - Schäden, die durch äußere Einflüsse (Wasser, Chemikalien, physikalische Einflüsse, Stoßeinwirkungen) oder fremde Substanzen verursacht wurden
 - normalen Verschleiß von Ersatzteilen
 - unsachgemäße Verwendung, Überlastung des Produkts/der Produkte
 - Verwendung von nicht zugelassenen Zubehör- oder Ersatzteilen
 - Elektrowerkzeug-Zubehör, das im Lieferumfang des Werkzeugs enthalten war oder separat erworben wurde. Diese Ausschüsse gelten unter anderem für Schraubensätze, Bohrensätze, Schleifscheiben, Schleifpapier und Klingen, seitliche Führungen
 - Komponenten (Teile und Zubehör), die normalen Verschleiß unterliegen wie unter anderem Wartungskits, Kohlebürsten, Lager, Spannrollen, SDS-Bohrkronenaufsätze oder -aufnahmen, Netzkabel, Zusatzgriff, Transportkoffer, Schleifplatte, Staubbeutel, Staubsauggerät, Fritzscheiben, Schlüsselschlüsselteile und -federn, Anschlusskabel, Antriebsriemen, Kupplungen, Klingen von Hackschneidern oder Rasenmäähern, Gartenzug, Kabelbroschen, Zinken, Federspitze, Laubbüchsenventilatoren, Laubbüchsen- oder Staubsaugerohre, Staubsaugerbeutel und -riemen, Führungsschienen, Sägeketten, Schläuche, Ansaugschläuche, Sprühdüsen, Räder, Sprühstäbe, Inmenschupfen, Aufhängen, Mähfrähen, Zinkzuerlen, Luftfilter, Gasfilter, Mulchmesser usw.
- Für eine Reparatur im Rahmen der Garantie müssen die Produkte beim Auftreten von Verarbeitungs- oder Materialfehlern, bzw. sobald diese bemerkt werden, unverzüglich an ein autorisiertes RYOBI-Servicepartner gesendet oder diesem vorgelegt werden. Eine Liste der RYOBI-Servicepartner finden Sie auf der folgenden Website: <https://www.ryobitools.eu/>. Verbraucher können die Services eines RYOBI-Servicepartners im Rahmen der Garantie in Anspruch nehmen, indem sie
 - a. den Händler kontaktieren, bei dem der Kauf getätigt wurde; oder
 - b. sich bei der Service-Plattform auf der kommerziellen Website von RYOBI registrieren (<https://www.ryobitools.eu/>). Dieser Prozess ist nicht in jedem Land verfügbar.
 Für den Versand an einen autorisierten RYOBI-Servicepartner muss das Produkt sicher verpackt werden und darf keine gefährlichen Komponenten enthalten (Einzelteile finden Sie in den Sicherheitsanweisungen auf der Website unter <https://www.ryobitools.eu/>). Die Sendung muss zudem mit der Absenderadresse gekennzeichnet werden und eine kurze Beschreibung des Defekts enthalten. Bitte beachten Sie, dass Versandkosten oder Porto in einigen Ländern gemäß den lokalen Regelungen vom Benutzer bezahlt werden müssen. Bitte wenden Sie sich an ein autorisiertes RYOBI-Servicecenter in ihrem Land, um zu erfragen, ob solche Kosten anfallen.
- Nach Eingang des vom Verbraucher als defekt beanstandeten Produkts, wird das Produkt untersucht. Wird der Mangel bestätigt, werden die im Rahmen der Garantie abgedeckten Leistungen erbracht, indem die defekten Teile der Produkte repariert oder nach Ermessen von TTI durch nicht defekte Teile ersetzt werden. Wenn TTI den Defekt nicht reparieren möchte oder wenn die Reparatur nach Ermessen von TTI nicht erfolgreich war, wird ein gleichwertiges Ersatzprodukt bereitgestellt. Produkte oder Teile, für die ein Ersatz bereitgestellt wurde, gehen damit wieder in das Eigentum von TTI über. Alle Reparaturen/Austauscharbeiten im Rahmen der oben genannten Garantien sind für den Verbraucher kostenlos. Mit den von TTI durchgeführten Reparaturen bzw. mit der Bereitstellung von Ersatzprodukten geht keine Verlängerung der Garantie bzw. kein Neustart des Garantiezeitraums einher. Die ersetzten Teile unterliegen den ursprünglich gewährten Garantien, und der Garantiezeitraum endet mit dem Ablauf des Garantiezeitraums der ursprünglich für das gesamte Produkt gewährten Garantie.
- Die Technonic Industries GmbH, Max-Eyth-Str.10, 71364 Winnenden, Deutschland, gewährt die RYOBI-Garantien ausschließlich dem Verbraucher, der das Produkt ursprünglich erworben hat. Die RYOBI-Garantien können dementsprechend nicht übertragen oder abgetreten werden.
- Die Garantien gelten im europäischen Wirtschaftsraum (EWR), in der Schweiz und in Großbritannien. Wenden Sie sich außerhalb dieser Gebiete bitte an den Händler, bei dem das Produkt erworben wurde, um zu erfragen, ob eine anderweitige freiwillige Garantie gelten könnte.

AUTORISIERTES SERVICECENTER

Bitte wenden Sie sich bei Fragen zum oder Problemen mit dem Gerät an das örtliche autorisierte Servicecenter (siehe www.ryobitools.eu) oder direkt an: Technonic Industries GmbH, Max Eyth Straße 10, 71364 Winnenden, Germany. Bitte geben Sie die Seriennummer und den auf dem Typenschild aufgedruckten Gerätetyp an.

ES CONDICIONES DE APLICACIÓN DE LA GARANTÍA DE RYOBI

Además de los derechos legales derivados de la compra de un producto y sin perjuicio de los derechos legales que se aplican de forma independiente y gratuita, todas las herramientas eléctricas y/o herramientas de jardinería nuevas de la marca RYOBI que aparecen en nuestro sitio web, excluidos los accesorios de herramientas, los sistemas de almacenamiento de herramientas y las piezas de repuesto, como se describe más adelante (en la sección "Producto"), están cubiertas por una garantía voluntaria emitida por Technonic Industries GmbH ("TTI"), sujeta a los términos y condiciones que se indican a continuación ("Garantía").

La Garantía solo es aplicable al comprador o compradores que adquieran los productos como usuarios finales en su calidad de consumidores ("Consumidor"). Quedan expresamente excluidos de estas condiciones generales de la Garantía los minoristas, las empresas de alquiler y los usuarios finales profesionales. En el caso de los usuarios finales profesionales, puede aplicarse otro tipo de garantía voluntaria a determinados productos, si se indica explícitamente en el sitio web www.ryobitools.eu. La invocación de esta Garantía voluntaria no limita los derechos legales del Consumidor en caso de defecto.

- La garantía estándar ("Garantía estándar"), siempre que el Producto se adquiera exclusivamente para uso privado, tiene una duración de 24 meses ("Período de garantía estándar") y comienza en la fecha de compra del producto. Esta fecha debe documentarse mediante una factura u otro justificante de compra para que la Garantía estándar sea válida y aplicable. Esta Garantía estándar también se aplica únicamente a los Productos nuevos.
- Los consumidores de determinados países pueden ampliar la Garantía estándar de los Productos elegibles más allá del período de Garantía estándar registrándose en el sitio web www.ryobitools.eu. La elegibilidad de los Productos para la garantía ampliada ("Garantía ampliada") se especifica en el embalaje del Producto, en el sitio web www.ryobitools.eu, o está contenida en la documentación pertinente del Producto en <https://www.ryobitools.eu>. Para beneficiarse de la Garantía ampliada, los Consumidores deben registrar sus Productos en línea en un plazo de 30 días naturales a partir de la fecha de compra. Toda la información personal de los usuarios se procesará de acuerdo con la declaración de privacidad, que se puede encontrar en <https://uk.ryobitools.eu/footer/links/privacy-policy/>. El recibo de confirmación del registro, que se envía por correo electrónico, y la factura original que muestra la fecha de compra servirá como prueba de la Garantía ampliada.
- La Garantía estándar y la Garantía ampliada ("Garantías") se limitan a la reparación y/o sustitución del Producto defectuoso a discreción de TTI siempre que el defecto de fabricación o material existiera en la fecha de compra. No se pueden reclamar más costes ni pérdidas. Además, las Garantías no se aplican a:
 - ningún daño causado accidentalmente, voluntariamente o negligentemente por el Consumidor
 - ningún daño en el Producto que sea resultado de un tratamiento inadecuado o de la falta de mantenimiento
 - ningún Producto que haya sido alterado o modificado
 - ningún Producto en el que se hayan deformado, modificado o eliminado las marcas de identificación original (marca comercial, número de serie)
 - ningún daño causado por el incumplimiento del manual de instrucciones
 - Productos que no estén sujetos a la marca CE/UKCA
 - Productos que se haya intentado reparar en un centro de servicio no autorizado o sin la autorización previa de TTI
 - ningún Producto conectado a una fuente de alimentación inadecuada (amperios, voltaje, frecuencia)
 - ningún Producto utilizado con una mezcla de combustible inadecuada (combustible, aceite, proporción de aceite)
 - ningún daño causado por influencias externas (agua, productos químicos, físicos, golpes) o sustancias extrañas
 - desgaste normal de las piezas de repuesto
 - uso inadecuado, sobrecarga de los Productos
 - uso de accesorios o piezas no aprobados
 - accesorios de la herramienta eléctrica suministrados con la herramienta o adquiridos por separado. Tales exclusiones incluyen, entre otros, puntas de destornillador, brocas, discos abrasivos, papeles de lija y cuchillas, gulas laterales
 - componentes (piezas y accesorios) sujetos al desgaste normal, incluidos, entre otros, kits de mantenimiento y servicio, escobillas de carbón, cojinetes, portabrocas, fijación o recepción de brocas SDS, cable de alimentación, mango auxiliar, material de transporte, pieza de fijado, bolsa para polvo, tubo de escape de polvo, arandelas de fieltro, pasadores de llave de impacto y muelles, mandos de tope, correas de transmisión, empuñe, cuchillas de cortasetos o cortacésped, acelerador, cable de cable, pias, pasadores de enganche, ventiladores del soplador, tubos del soplador y de vacío, bolsas y correas de vacío, barras guía, cadenas de sierra, mangos, conexiones de conector, boquillas pulverizadoras, ruedas, varillas pulverizadoras, carretes interiores, carretes exteriores, línea de corte, bujías, filtros de aire, filtros de gas, cuchillas trituradoras, etc.
- Para el servicio de garantía, los Productos deben ser enviados o presentados sin demora indebida tras la aparición o el reconocimiento del defecto de fabricación o material a un socio de servicios de RYOBI autorizado que figure en la siguiente página web <https://www.ryobitools.eu/>. Los consumidores pueden obtener los servicios de las Garantías de un socio de servicios de RYOBI de la siguiente manera:
 - a. poniéndose en contacto con el establecimiento en el que se realizó la compra; o
 - b. registrándose a través de la plataforma de servicios disponible en la página web comercial de RYOBI <https://www.ryobitools.eu/>. La disponibilidad del proceso puede variar de un país a otro.
 Al enviar un Producto a un socio de servicios de RYOBI, el Producto deberá estar embalado de forma segura y sin contenido peligroso (para más detalles, consulte las instrucciones de seguridad en la página web <https://www.ryobitools.eu/>, marcado con la dirección del remitente y acompañado de una breve descripción del defecto. Tenga en cuenta que, en algunos países, el remitente deberá pagar los gastos de envío o el franquego de acuerdo con las prácticas locales. Consulte a su centro de servicio local autorizado de RYOBI para confirmar si se aplican dichos cargos.
- Se inspeccionará el Producto que el Consumidor haya declarado como defectuoso tras su recepción. Una vez confirmado el defecto, se prestarán los servicios previstos en las Garantías mediante la reparación de las piezas defectuosas de los productos o su sustitución por piezas no defectuosas a discreción de TTI. Si TTI se niega a reparar el defecto o si a discreción de TTI, la reparación ha fracasado, se suministrará un recambio equivalente. Los Productos o las piezas sustituidas pasarán a ser propiedad de TTI. Cualquier reparación/sustitución bajo las Garantías anteriores es gratuita. Las reparaciones/sustituciones realizadas por TTI no constituyen una ampliación ni un nuevo inicio de las Garantías. Las piezas de repuesto sustituidas están sujetas a las Garantías otorgadas originalmente y el período de las Garantías será el período de Garantía concedido originalmente a todo el producto.
- Technonic Industries GmbH, Max-Eyth-Str.10, 71364 Winnenden, Alemania, concede las Garantías de RYOBI únicamente al Consumidor que adquirió originalmente el Producto, y no puede transferirse ni asignarse.
- Las Garantías son válidas en el Espacio Económico Europeo (EEE), Suiza y el Reino Unido. Fuera de estas áreas, póngase en contacto con el establecimiento en el que realizó la compra para averiguar si se aplica otra garantía voluntaria.

CENTRO DE SERVICIO AUTORIZADO

Cualquier solicitud o problema relacionado con el producto se puede remitir a su centro de servicio autorizado local ([visite www.ryobitools.eu](http://www.ryobitools.eu)) o directamente a: Technonic Industries GmbH, Max Eyth Straße 10, 71364 Winnenden, Germany. Indique el número de serie y el tipo de producto que aparecen impresos en la etiqueta.



IT CONDIZIONI DI APPLICAZIONE DELLA GARANZIA RYOBI

In aggiunta ai diritti di legge risultanti dall'acquisto di un prodotto e senza pregiudicare i diritti di legge applicabili in modo indipendente e gratuito, tutti i nuovi utensili elettrici e/o attrezzi da giardinaggio RYOBI elencati sul nostro sito web, esclusi gli accessori per gli utensili, i relativi sistemi di stoccaggio e le parti di ricambio, come ulteriormente descritti ("Prodotti"), sono coperti da una garanzia volontaria emessa da Techtronic Industries GmbH ("TTI"), nel rispetto dei termini e delle condizioni indicate di seguito ("Garanzia").

La Garanzia è valida solo per gli acquirenti che acquistano i prodotti come utenti finali, in veste di consumatori ("Consumatore"). I rivenditori, le società di noleggio e gli utenti finali professionali sono espressamente esclusi dai presenti termini e condizioni generali della Garanzia. Per gli utenti finali professionali, un diverso tipo di garanzia volontaria può essere applicabile a determinati prodotti. Se esplicitamente indicato sul sito web www.ryobitools.eu, il ricorso alla presente Garanzia volontaria non limita i diritti di legge del Consumatore in caso di difetti.

- La garanzia standard ("Garanzia standard"), a condizione che il Prodotto sia acquistato esclusivamente per utilizzo privato, ha una durata di 24 mesi ("Periodo di Garanzia standard") e decorre dalla data di acquisto del Prodotto. Tale data deve essere documentata da una fattura o altra prova di acquisto affinché la Garanzia standard sia valida e applicabile. La presente Garanzia standard si applica anche ai nuovi Prodotti.
- I Consumatori di alcuni paesi possono prolungare la Garanzia standard per i Prodotti idonei oltre il periodo previsto per tale garanzia, registrandosi sul sito web www.ryobitools.eu. L'identificatore dei Prodotti per la garanzia estesa ("Garanzia estesa") è specificata sulla confezione di ciascun Prodotto, sul sito web www.ryobitools.eu e/o è contenuta nella relativa documentazione del Prodotto all'indirizzo <https://www.ryobitools.eu>. Per usufruire della Garanzia estesa, i Consumatori sono tenuti a registrare i propri Prodotti online entro 30 giorni di calendario dalla data di acquisto, al fine di beneficiare di tale garanzia. Tutte le informazioni personali dei Consumatori saranno trattate in conformità all'informativa sulla privacy, disponibile all'indirizzo <https://uk.ryobitools.eu/footer-links/privacy-policy/>. La conferma di registrazione, inviata tramite e-mail, e la fattura originale indicante la data di acquisto costituiranno la prova della Garanzia estesa.
- La Garanzia standard e la Garanzia estesa ("Garanzie") sono limitate alla riparazione e/o sostituzione del Prodotto difettoso, a discrezione di TTI, a condizione che il difetto di fabbricazione o del materiale esistesse alla data di acquisto. Non è possibile richiedere la rifusione di utensili così opestate. Inoltre, le Garanzie non sono valide per:
 - eventuali danni causati accidentalmente, deliberatamente o negligenzemente dal Consumatore
 - eventuali danni al Prodotto risultanti da un trattamento improprio o da mancanza di manutenzione
 - Prodotti che siano stati alterati o modificati
 - Prodotti in cui le marcature di identificazione originali (marchio di fabbrica, numero di serie) siano state cancellate, alterate o rimosse
 - eventuali danni causati dalla mancata osservanza del manuale di istruzioni
 - Prodotti privi di marcatura CE/UKCA
 - Prodotti che siano stati sottoposti a tentativi di riparazione presso un centro di assistenza non autorizzato o senza previa autorizzazione da parte di TTI
 - Prodotti collegati a una fonte di alimentazione non corretta (per ampere, tensione, frequenza)
 - Prodotti utilizzati con una miscela di carburante non adeguata (carburante, olio, percentuale di olio)
 - eventuali danni causati da influenze esterne (acqua, sostanze chimiche, sostanze fisiche, urti) o da sostanze estranee
 - normale usura delle parti di ricambio
 - uso inappropriato, sovraccarico del Prodotto/i
 - uso di accessori o parti non omologate
 - accessori per utensili elettrici forniti con lo strumento o acquistati separatamente. Tali esclusioni includono, a mero titolo esemplificativo, punte per cacciaviti, punte per trapani, dischi abrasivi, carta vetrata, lame e guide laterali
 - componenti (parti e accessori) soggetti a normale usura, inclusi, a mero titolo esemplificativo, kit di assistenza e manutenzione, spazzole al carbonio, cuscinetti, mandrini, attrezzi per punte SDS, cavi di alimentazione, maniglie ausiliarie, custodie per il trasporto, piastre di levigatura, sacchetti per la raccolta della polvere, tubi di scarico della polvere, rondelle in feltro, pemi e molle della chiave a percussione, pomeili di battuta, cinghie di trasmissione, frizioni, lame di tagliaseghe o tagliarbaie, intracarcare, cavi di accelerazione, denti di ingranaggi, pemi, ventole, tubi di soffiatori e aspiratori, sacchetti e cinghie per aspirapolvere, barre guida, catene per seghe, tubi flessibili, raccordi di connessione, ugelli di spruzzo, ruote, erogatori, bobine interne ed esterne, linee di taglio, candele, filtri dell'aria, filtri del gas, lame per mulching, ecc.

Per gli interventi di assistenza in garanzia, i Prodotti devono essere spediti o portati, senza indebito ritardo dopo il verificarsi o il riconoscimento del difetto di lavorazione o materiale, presso uno dei centri di assistenza autorizzati RYOBI indicati sul sito web <https://www.ryobitools.eu>. I Consumatori possono ottenere i servizi previsti dalle Garanzie presso uno dei centri di assistenza RYOBI

a. contattando il rivenditore presso il quale è stato effettuato l'acquisto; oppure
b. registrandosi tramite la piattaforma di servizi disponibile sulla pagina web Commerciale RYOBI <https://www.ryobitools.eu/>; la disponibilità del processo potrebbe variare da paese a paese.

Il Prodotto da inviare al centro di assistenza autorizzato RYOBI deve essere imballato in modo sicuro senza contenuti pericolosi (per i dettagli, consultare le istruzioni di sicurezza sul sito web <https://www.ryobitools.eu/>), apponendo l'indirizzo del mittente, e accompagnato da una breve descrizione del difetto. In alcuni paesi, le spese di consegna o le spese postali dovranno essere pagate dal mittente secondo le prassi locali. Consultare il centro di assistenza RYOBI autorizzato di zona per verificare l'applicazione di tali spese.

5. Alla ricezione del Prodotto che il Consumatore ritiene difettoso, si procederà a un'ispezione. Una volta confermato il difetto, i servizi previsti dalle Garanzie saranno forniti riparando le parti difettose dei Prodotti o sostituendo con parti non difettose, a discrezione di TTI. Qualora TTI dovesse rifiutarsi di riparare il difetto o nel caso in cui, a discrezione di TTI, la riparazione non fosse riuscita, verrà fornito un prodotto sostitutivo equivalente. I Prodotti o le parti sostituiti diventeranno di proprietà di TTI. Eventuali riparazioni/sostituzioni in virtù delle Garanzie di cui sopra sono gratuite. Le riparazioni/sostituzioni effettuate da TTI non costituiscono un prolungamento o un nuovo inizio del periodo di validità delle Garanzie. Le parti di ricambio sostituite sono soggette alle Garanzie originariamente fornite e il periodo di validità delle Garanzie terminerà con il periodo di Garanzia originariamente previsto per l'intero prodotto.

6. Le Garanzie RYOBI sono concesse da Techtronic Industries GmbH, Max-Eyth-Str.10, 71364 Winnenden, Germania, esclusivamente al Consumatore che ha acquistato originariamente il Prodotto e non possono essere trasferite o cedute.

7. Le Garanzie sono valide nello spazio economico europeo (SEE), in Svizzera e nel Regno Unito. Al di fuori di tali aree, contattare il rivenditore presso il quale è stato effettuato l'acquisto per verificare se è valida un'altra garanzia volontaria.

CENTRO DI ASSISTENZA AUTORIZZATO

Qualsiasi richiesta o problema con il prodotto può essere indirizzato ai centri di assistenza autorizzati locali (visitare www.ryobitools.eu) o direttamente a: Techtronic Industries GmbH, Max Eyth Straße 10, 71364 Winnenden, Germany. Si prega di indicare il numero di serie e il tipo di prodotto stampati sull'etichetta.

NL GARANTIEVOORWAARDEN VAN RYOBI

Naast alle wettelijke rechten die voortvloeien uit de aankoop van een product en onverminderd de wettelijke rechten die onafhankelijk en loslooslos van toepassing zijn, vallen alle nieuwe elektrische gereedschappen en/of tuin gereedschappen van RYOBI die op onze website worden vermeld, met uitzondering van gereedschapsaccessoires, opslagsystemen voor gereedschap en reserveonderdelen, zoals nader beschreven onder ("Product"), onder een vrijwillige garantie van Techtronic Industries GmbH ("TTI"), volgens de hieronder vermelde voorwaarden ("Garantie").

De garantie is alleen van toepassing op koper(s) die de producten als eindgebruikers in hun hoedanigheid van consument ("consument") kopen. Detailhandelen, verhuurbedrijven en professionele eindgebruikers zijn uitdrukkelijk uitgesloten van deze algemene voorwaarden van de garantie. Voor professionele eindgebruikers kan een ander soort vrijwillige garantie van toepassing zijn op bepaalde producten, indien uitdrukkelijk vermeld op de website www.ryobitools.eu. De intrekking van deze vrijwillige garantie beperkt de wettelijke rechten van de consument in geval van een defect niet.

1. De standaardgarantie ("standaardgarantie"), met het product uitsluitend voor privégebruik wordt aangeschaft, heeft een looptijd van 24 maanden ("standaardgarantieperiode") en gaat in op de datum waarop het product is aangeschaft. Deze datum moet worden gedocumenteerd met een factuur of ander aankoopbewijs om ervoor te zorgen dat de standaardgarantie geldig en afdwingbaar is. Deze standaardgarantie geldt ook alleen voor nieuwe producten.

2. Consumenten in bepaalde landen kunnen de standaardgarantie voor in aanmerking komende producten verlengen tot na de periode van de standaardgarantie, door zich te registreren op de website www.ryobitools.eu. Of producten in aanmerking komen voor de verlengde garantie ("verlengde garantie") wordt vermeld op de verpakking van een product, op de website www.ryobitools.eu, en/of is opgenomen in de relevante productdocumentatie onder <https://www.ryobitools.eu>. Om gebruik te kunnen maken van de verlengde garantie moeten consumenten online registreren binnen 30 kalenderdagen na de aankoopdatum van de verlengde garantie gebruik te maken. Alle persoonlijke gegevens van een consument worden verwerkt in overeenstemming met de privacyverklaring, die u hier kunt vinden: <https://uk.ryobitools.eu/footer-links/privacy-policy/>. De ontvangstbevestiging van de registratie, die per e-mail wordt verzonden, en de originele factuur waarop de aankoopdatum is vermeld, dienen als bewijs van de verlengde garantie.

3. De standaardgarantie en de verlengde garantie ("garanties") zijn beperkt tot reparatie en/of vervanging van het defecte product naar goeddunken van TTI, mits het defect in fabricage of materiaal bestond op de datum van aankoop. Er kunnen geen verdere kosten of verliezen worden gedaemd. Bovendien zijn de garanties niet van toepassing op:

- schade die per ongeluk, opzettelijk of door nalatigheid van de klant is veroorzaakt
- schade aan het product die het gevolg is van een onjuiste handling of gebrek aan onderhoud
- elk product dat is gewijzigd of aangepast
- elk product waarvan de oorspronkelijke identificatiemarkeringen (handelsmerk, serienummer) zijn beschadigd, gewijzigd of verwijderd
- eventuele schade veroorzaakt door het niet naleven van de instructiehandleiding
- producten waarvoor geen CE/UKCA-markering geldt
- elk product dat is geprobeerd te repareren door een niet-geautoriseerd servicecentrum of zonder voorafgaande toestemming van TTI
- elk product dat is aangesloten op een onjuiste voeding (stroomsterkte, spanning, frequentie)
- elk product dat wordt gebruikt met een onjuist brandstofmengsel (brandstof, olie, olieverhouding)
- schade veroorzaakt door invloeden van buitenaard (water, chemisch, fysisch, schokken) of vreemde stoffen
- normale slijtage van reserveonderdelen
- onjuist gebruik, overbelasting van het/de product(en)
- gebruik van niet-goedgekeurde accessoires of onderdelen
- accessoires voor elektrisch gereedschap die bij het gereedschap worden geleverd of afzonderlijk worden aangeschaft. Dergelijke uitsluitingen omvatten maar zijn niet beperkt tot schroefbits, boorbits, schuurschijven, schuurpapier en bladen, zijleiding

– Onderdelen (onderdelen en accessoires) die normaal slijten, met inbegrip van, maar niet beperkt tot servizo- en onderhoudskit, koelborstels, lagers, sparkop, SDS-boorbitsbevestiging of -optima, reitsnoer, hulphandgreep, transportkoffer, schuurpapier, stopzak, stofzuigertop, viltlatten, penen en veren van slagmoersleuf, stootkoppert, aandrijfriemen, koppelingen, bladen van heghengscharen of grasmaaiers, kabelboom, gashendel, tanden, viltlatten, trekpenen, blazers, blaas- en zuigpennen, opvangzak en banden, geleidslangen, zaagkettingen, slangen, aansluitstukken, sproeikoppen, wielen, sproeistaven, binnenspoelen, buitenspoelen, snijlijnen, boegjes, luchtfilters, gasfilters, omhoogvertragen, enz.

4. Voor garantieservice moet het product of moeten de producten zonder onmiddellijke vertraging na het optreden of de herkenning van het fabricage- of materiaaldefect worden verzonden naar of overhandigd aan een geautoriseerd RYOBI-servicepartner die u vindt op de volgende website: <https://www.ryobitools.eu/>. Consumenten kunnen aanspraak maken op de diensten onder de garanties van een RYOBI-servicepartner door

a. contact op te nemen met de verkoper waar de aankoop is gedaan; of
b. registratie via het serviceplatform dat beschikbaar is op de commerciële website van RYOBI: <https://www.ryobitools.eu/>. De beschikbaarheid van het proces kan per land verschillen.

Wanneer een product naar een geautoriseerde servicepartner van RYOBI wordt gestuurd, moet het product veilig worden verpakt zonder gevaarlijke inhoud (zie voor meer informatie de veiligheidsinstructies op de website <https://www.ryobitools.eu/>), voorzien van het adres van de afzender en vergezeld van een korte beschrijving van het defect. Houd er rekening mee dat in sommige landen volgens de lokale procedures (verzendkosten door de verzender moeten worden betaald. Neem contact op met een plaatselijke, erkende RYOBI-servicecentrum om te controleren of dergelijke kosten van toepassing zijn.

5. Na ontvangst van het product dat door de klant als defect wordt beschouwd, zal het worden geïnspecteerd. Wanneer het defect is bevestigd, worden de diensten onder de garanties verleend door de defecte onderdelen van de producten te repareren of te vervangen door niet-defecte onderdelen naar keuze van TTI. Indien TTI weigert het defect te repareren of indien de reparatie naar goeddunken van TTI is mislukt, wordt een gelijkwaardige vervangproduct geleverd. De vervangen producten of onderdelen worden afgedand van TTI. Alle reparaties/vervangingen onder de bovenstaande garanties is gratis. De door TTI uitgevoerde reparaties/vervangingen vormen geen verlenging of nieuwe start van de garanties. De vervangen reserveonderdelen zijn onderworpen aan de oorspronkelijk gegeven garanties en de garantieperiode loopt af met de garantieperiode die oorspronkelijk voor het gehele product was verstrekt.

6. De garanties van RYOBI worden door Techtronic Industries GmbH, Max-Eyth-Str.10, 71364 Winnenden, Duitsland, uitsluitend verleend aan de consument die het product oorspronkelijk heeft gekocht en mogen niet worden overgedragen of toegevoegd.

7. De garanties gelden in de Europese Economische Ruimte (EER), Zwitserland en het Verenigd Koninkrijk. Buiten deze gebieden kunt u contact opnemen met de verkoper waar de aankoop is gedaan om te weten te komen of er een andere vrijwillige garantie van toepassing is.

GEAUTORISEERD SERVICECENTRUM

Elk verzoek of probleem met het product kan worden gericht aan uw lokale geautoriseerde servicecentra (bezoek www.ryobitools.eu/) of rechtstreeks aan: Techtronic Industries GmbH, Max Eyth Straße 10, 71364 Winnenden, Germany. Vermeld het serienummer en het type product dat op het etiket staat.

PT CONDIÇÕES DE APLICAÇÃO DA GARANTIA RYOBI

Para além de quaisquer direitos legais decorrentes da aquisição de um produto e sem prejuízo dos direitos estatutários aplicáveis de forma independente e gratuita, todas as novas ferramentas elétricas e/ou ferramentas de jardim com a marca RYOBI indicadas no nosso website, excluindo acessórios de ferramentas, sistemas de armazenamento de ferramentas, e peças sobresselentes, conforme descrito em ("Produto"), estão cobertas por uma garantia voluntária emitida pela Technronic Industries GmbH ("TTI"), sujeita aos termos e condições indicados abaixo ("Garantia").

A Garantia apenas é aplicável ao(s) comprador(es) que adquiri(m) os produtos como utilizador(es) final(is) na sua qualidade de consumidor(es) ("Consumidor"). Os revendedores, as empresas de aluguer e os utilizadores finais profissionais estão expressamente excluídos dos presentes termos e condições gerais da Garantia. Para os utilizadores finais profissionais, pode ser aplicável um tipo diferente de garantia voluntária para determinado(s) produto(s), se explicitamente previsto no website www.ryobitools.eu. A invocação da presente Garantia voluntária não limita os direitos legais estatutários do Consumidor em caso de defeito.

- A garantia padrão ("Garantia padrão"), desde que o Produto seja adquirido apenas para uso privado, tem um prazo de 24 meses ("Período de Garantia padrão") e tem início na data em que o produto foi adquirido. Esta data tem de ser documentada por uma fatura ou outra prova de compra para que a Garantia padrão seja válida e aplicável. A presente Garantia padrão também se aplica a ("Produto(s) novo(s)).
- Os Consumidores de determinados países poderão ter a possibilidade de prolongar a Garantia padrão para produtos elegíveis para além do período da Garantia padrão, através do registo no website www.ryobitools.eu. A elegibilidade dos Produtos para a extensão da garantia ("Extensão da garantia") está especificada na embalagem de um Produto, no website www.ryobitools.eu, e/ou está incluída na documentação relevante do Produto em <https://www.ryobitools.eu>. Para beneficiar da Extensão da garantia, os Consumidores têm de registar o(s) seu(s) Produto(s) online no prazo de 30 dias consecutivos a contar da data de compra para beneficiarem desta Extensão da Garantia. Todas as informações pessoais de um Consumidor serão processadas de acordo com a declaração de privacidade, que pode ser encontrada aqui <https://uk.ryobitools.eu/footer-links/privacy-policy/>. O recibo de confirmação do registo, que é enviado por e-mail, e a fatura original com a data de compra servirá de prova da Extensão da garantia.
- A Garantia padrão e a Extensão da garantia ("Garantias") estão limitadas à reparação e/ou substituição do Produto com defeito ao critério da TTI, desde que o defeito de fabrico ou de material existisse à data da compra. Não podem ser reclamados custos ou perdas adicionais. Além disso, as Garantias não se aplicam a:
 - quaisquer danos causados acidentalmente, deliberadamente ou negligentemente pelo Consumidor
 - quaisquer danos no Produto resultantes de tratamento inadequado ou falta de manutenção
 - qualquer Produto que tenha sido alterado ou modificado
 - qualquer Produto em que as marcas originais de identificação (marca comercial, número de série) tenham sido desmarcadas, alteradas ou removidas
 - quaisquer danos causados pela não observância do manual de instruções
 - Produtos que não estão sujeitos a uma marcação CE/UKCA
 - qualquer Produto que tenha sido tentado reparar por um centro de assistência não autorizado ou sem autorização prévia da TTI
 - qualquer Produto ligado a uma fonte de alimentação inadequada (ampères, tensão, frequência)
 - qualquer Produto utilizado com mistura de combustível inadequada (combustível, óleo, relação de óleo)
 - quaisquer danos causados por influências externas (água, produtos químicos, físicos, choques) ou substâncias estranhas
 - desgaste normal das peças sobresselentes
 - utilização inadequada, sobrecarga do(s) Produto(s)
 - utilização de acessórios ou peças não aprovados
 - acessórios para ferramentas elétricas fornecidos com a ferramenta ou adquiridos em separado. Estas exclusões incluem, entre outros, brocas, corcas, discos abrasivos, lixa e lâminas, guia lateral
 - componentes (peças e acessórios) sujeitos a desgaste normal, incluindo, entre outros, kits de assistência e manutenção, escovas de carbono, rolamentos, mandrins, fixação ou receção de brocas SDS, cabos de alimentação, punhos auxiliares, malas de transporte, placas de lixa, sacos para poeiras, tubos de escape de poeiras, anilhas de feltro, pinos e molas da chave de impacto, botões de impacto, correias de transmissão, embragens, lâminas de corte-sebes ou corta-relvas, correa, cabo do acelerador, dentes, pinos de engate, ventoinhas do soprador, tubos de vácuo e soprador, sacos e correias de vácuo, lâminas de guia, correntes de serro, mangueiras, conchetes, bocais de pulverização, rodas, hastas de pulverização, bobinas interiores, bobinas exteriores, linhas de corte, velas de ignição, filtros de ar, filtros de gás, lâminas de trituradora, etc.
- Para efeitos de assistência de garantia, o(s) Produto(s) deve(m) ser enviado(s) ao apresentador(s) sem demora injustificada após a ocorrência ou reconhecimento do defeito de fabrico ou de material a um parceiro de assistência autorizado RYOBI listado no seguinte website <https://www.ryobitools.eu>. Os Consumidores podem obter os serviços cobertos pelas Garantias de um parceiro de serviços da RYOBI
 - contactando o revendedor onde o produto foi adquirido; ou
 - registoando-se através da plataforma de serviços disponível na página web comercial da RYOBI <https://www.ryobitools.eu/>; a disponibilidade do processo pode variar de país para país.Ao enviar um Produto para um parceiro de assistência autorizado da RYOBI, o Produto deve ser embalado em segurança sem conteúdos perigosos (para obter mais informações, consulte as instruções de segurança no website em <https://www.ryobitools.eu/>), marcado com a morada do remetente e acompanhado por uma breve descrição do defeito. Tenha em atenção que, em alguns países, as despesas de entrega ou franquia terão de ser pagas pelo remetente de acordo com a prática local. Consulte o centro de assistência técnica local autorizado RYOBI para confirmar se são aplicáveis essas taxas.

- Após a receção do Produto reclamado como defeituoso pelo Consumidor, este será inspecionado. Quando o defeito for confirmado, os serviços cobertos das Garantias serão prestados através da reparação das peças defeituosas dos produtos ou da sua substituição por peças não defeituosas, segundo o critério da TTI. Se a TTI se recusar a reparar o defeito ou se, ao contrário da TTI, a reparação falhar, será fornecida uma substituição equivalente ao cliente. O(s) Produto(s) ou o(s) peça(s) substituído(s) tornar-se-ão(ao) propriedade da TTI. Qualquer reparação/substituição coberta pelas Garantias acima indicadas é gratuita. A(s) reparação(ões) substituição(ões) realizada(s) pela TTI não constitui(m) uma extensão ou um novo início das Garantias. As peças sobresselentes substituídas estão sujeitas às Garantias originalmente concedidas e o período para as Garantias terminará com o período para a Garantia inicialmente concedido para todo o produto.
- As Garantias da RYOBI são concedidas pela Technronic Industries GmbH, Max-Eyth-Str. 10, 71364 Winnenden, Alemanha, apenas ao Consumidor que adquiriu originalmente o Produto e não podem ser transferidas nem atribuídas.
- As Garantias são válidas no Espaço Económico Europeu (EEE), na Suíça e no Reino Unido. Fora destas áreas, contacte o revendedor onde o produto foi adquirido para saber se se aplica outra garantia voluntária.

CENTRO DE ASSISTÊNCIA TÉCNICA AUTORIZADO

Qualquer pedido ou problema relacionado com o produto pode ser encaminhado para os seus centros de reparação autorizados locais (visite www.ryobitools.eu/) ou diretamente para: Technronic Industries GmbH, Max Eyth Straße 10, 71364 Winnenden, Germany. Indique o número de série e o tipo de produto impressos na etiqueta.

DA BETINGELSER FOR ANVENDELSE AF RYOBI-GARANTI

Ud over de lovbestemte rettigheder, der følger køb af et produkt, og uden at det berører de lovbestemte rettigheder, der gælder uafhængigt og uden omkostninger, er alle nye RYOBI-mærkede værktøjer og/eller havevarekøber, der er anført på vores hjemmeside, med undtagelse af værktøjsbeholder, værktøjsopvarmingsystemer, og reservedele, som nærmere beskrevet under ("Produkt") dækket af en frivillig garanti udstedt af Technronic Industries GmbH ("TTI") i henhold til de vilkår og betingelser, der er angivet nedenfor ("Garanti").

Garantien gælder kun for en køber/købere, der køber produktene som slutbrugere i deres egenkab af forbrugere ("Forbrugere"). Forhandlere, udlæggsfirmaer og professionelle slutbrugere er udflykkelig udelukket fra disse generelle vilkår og betingelser i garantien. For professionelle slutbrugere kan en anden form for frivillig garanti gælde for visse produkter, hvis det udflykkelig fremgår af hjemmesiden www.ryobitools.eu. Påberøbelse af denne frivillige garanti begrænser ikke forbrugernes lovmæssige rettigheder i tilfælde af en defekt.

- Standardgarantien ("Standardgaranti"), forudsat at produktet kun er købt til privat brug, har en løbetid på 24 måneder ("Standardgarantiperiode") og begynder på den dato, hvor produktet blev købt. Denne dato skal dokumenteres ved en faktura eller andet købsbevis, for at standardgarantien er gyldig og kan håndhæves. Denne Standardgaranti gælder også kun for et nyt/nyttige produkt(er).
- Forbrugere i visse lande kan muligvis forlænge standardgarantien for berettigede produkter ud over standardgarantiperioden ved at registrere sig på hjemmesiden www.ryobitools.eu. Produkternes berettigelse til den udvidede garanti ("Udvidet garanti") er angivet på emballagen til et produkt, på hjemmesiden www.ryobitools.eu, og/eller er indeholdt i den relevante produktokumentation under <https://www.ryobitools.eu/>. For at drage fordel af den udvidede garanti skal forbrugere registrere deres produkt(er) online inden for 30 kalenderdage fra købsdatoen for at drage fordel af denne udvidede garanti. Alle personlige oplysninger om en forbrugere behandles i overensstemmelse med erklæringen om beskyttelse af personlige oplysninger, som findes her <https://uk.ryobitools.eu/footer-links/privacy-policy/>. Kvitteringen for registreringsbekræftelsen, som sendes ud via e-mail, og den originale faktura, der angiver købsdatoen, vil tjene som bevis for den udvidede garanti.
- Standardgarantien og den udvidede garanti ("Garantier") er begrænset til reparation og/eller udsifting af det defekte produkt efter TTIs skøn, forudsat at defekten i udførelse af materialet eksisterede på købsdatoen. Der kan ikke gøres krav på yderligere omkostninger eller tab. Desuden gælder garantieme ikke for:
 - Enhver skade forårsaget ved et uheld, forsætligt eller uagtsomt af forbrugeren
 - Eventuelle skader på produktet, der skyldes forkert behandling eller manglende vedligeholdelse
 - Enhvert produkt, der er blevet ændret eller modificeret
 - Enhvert produkt, hvor den oprindelige identifikationsmærkning (varemærke, serienummer) er blevet deformeret, ændret eller fjernet
 - Eventuelle skader, der skyldes manglende overholdelse af brugsanvisningen
 - Produkter, som ikke er CE/UKCA-mærket
 - Enhvert produkt, der er forsøgt repareret af et ikke-autoriseret servicecenter eller uden forudgående tilladelse fra TTI
 - Enhvert produkt, der har været tilslutet forkert strømforing (strømstyrke, spænding, frekvens)
 - Enhvert produkt, der har været anvendt med en forkert brændstofblandning (brændstof, olie, oieblanding)
 - Skader forårsaget af ydre påvirkninger (vand, kemiske stoffer, fysiske stød) eller fremmedlegemer
 - Normal slitage af reservedele
 - Uhensigtsmæssig anvendelse, overbelastning af produktet/produktterne
 - Anvendelse af ikke-godkendt tilbehør eller dele
 - Tilbehør til værktøjet, der leveres sammen med værktøjet eller købes separat. Sådanne udstyrelser omfatter, men er ikke begrænset til, skruetækkere, bor, silbeker, sandpapir og blade, sidestykker
 - Komponenter (dele og tilbehør), der er udsat for normal slitage, herunder, men ikke begrænset til service- og vedligeholdelsesstæ, kulborster, lejer, borepator, SDS-bortbøhrer eller -fastgørelsesanordninger, nefledning, ekstra håndtag, transportkasser, silbepåde, stopvase, stovslange, filterviser, slagnedlifter og -fedre, knopper, drivmek, kobling, knive til hækkellipere eller plænelipere, se, gashåndtag, tænder, tilkoblingsventiler, ventilatorer, blæsere og vakuumer, vakuumpose og -strop, strøytænger, savkædere, slanger, tilslutningsfiltre, sprøjtestryker, hjul, sprøjtestænger, indvendige ruller, udvendige spoler, skærelædere, trændr, luftfiltre, gasfiltre, bioklipningsblade, osv.
- For garantiservice skal produktet/produktterne uden unødigt forsinkelse efter forekomst eller erkendelse af defekten i udførelse af materialet sendes til eller fremvises for en af de autoriserede RYOBI-servicepartnere, der er anført på følgende websted <https://www.ryobitools.eu/>. Kunderne kan få leveret ydelseme under garantieme hos en RYOBI-servicepartner ved at
 - a. kontakte den forhandler, hvor købet blev foretaget, eller
 - b. registrere sig via den serviceplatform, der er tilgængelig på RYOBI's kommercielle hjemmeside <https://www.ryobitools.eu/>. Tilgængeligheden af processen varierer fra land til land.Når et produkt sendes til en autoriseret RYOBI-servicepartner, skal produktet indpakkes sikkert uden farligt indhold for nærmere oplysninger henvises til sikkerhedsinstruktionerne på hjemmesiden – <https://www.ryobitools.eu/>, mærkes med afsenders adresse og ledsages af en kort beskrivelse af defekten. Bemærk venligst, at i nogle lands skal leveringsomkostninger eller porto betales af afsenderen i henhold til lokal praksis. Kontakt dit lokale autoriserede RYOBI-servicecenter for at få oplyst, om sådanne gebyter er gældende.
- Ved modtagelse af produktet, der harvædet at være defekt af forbrugeren, vil det blive inspiceret. Når fejlen er blevet bekræftet, vil garantiydelseme blive leveret gennem reparation af produktets defekte dele eller gennem udsifting af dem med ikke-defekte dele efter TTIs skøn. Hvis TTI afviser at reparere defekten, eller hvis reparationen efter TTIs skøn er mislykket, leveres en tilsvarende erstatning. Det/de udsiftede produkt(er) eller dele forbliver TTIs ejendom. Alle reparationer/udsiftninger i henhold til ovenstående garantier er gratis. Den eller de reparation(er)/udsiftning(er), som TTI foretager, udgør ikke en forlængelse eller en ny start på garantieme. De udsiftede reservedele er udelagt de oprindelige atfgave garantier, og garantiperioden slutter med den periode for garantien, der oprindeligt blev givet for hele produktet.
- RYOBI-garantieme ydes af Technronic Industries GmbH, Max-Eyth-Str. 10, 71364 Winnenden, Tyskland, kun til den forbruger, der oprindeligt købte produktet, og kan ikke overdrages eller tilidales.
- Garantieme gælder i det europæiske økonomiske område (EØS), Schweiz og Storbritannien. Uden for disse områder skal du kontakte den forhandler, hvor købet blev foretaget, for at finde ud af, om der gælder en anden frivillig garanti.

AUTORISERET SERVICECENTER

Enhver anmodning eller problem angående produktet kan adresseres til dine lokale autoriserede servicecentre (gå ind på www.ryobitools.eu/) eller direkte til Technronic Industries GmbH, Max Eyth Straße 10, 71364 Winnenden, Germany. Angiv serienummer og produkttype, der er trykt på etiketten.

SV VILLKOR FÖR TILLÄMPNING AV GARANTI FRÅN RYOBI

Utöver alla lagstadgade rättigheter som följer av en produkt och utan att det påverkar de lagstadgade rättigheter som gäller oberoende och kostnadsfritt, omfattas alla nya elverktyg och trädrägsverktyg av märket RYOBI som anges på vår webbplats, exklusivt verktygsförläggare, förvaringssystem för verktyg och reservdelar, som beskrivs ytterligare under ("produkt"), av en frivillig garanti som utfärdas av Techtronic Industries GmbH (TTI) enligt de villkor som anges nedan ("garanti").

Garantin gäller endast för köpare som köper produkterna som slutanvändare i ensekspans av konsument ("konsument"). Återförsäljare, utnyttningss företag och yrkesmässiga slutanvändare är uttryckligen undantagna från dessa allmänna villkor och bestämmelser i garantin. För yrkesmässiga slutanvändare kan en annan typ av frivillig garanti gälla för vissa produkter, om detta uttryckligen anges på webbplatsen www.ryobitools.eu. Aferendat av den här frivilliga garantin begränsar inte konsumentens lagstadgade rättigheter i händelse av oberoende.

- Standardgarantin ("standardgaranti"), främst att produkten endast köps för privat bruk, gäller i 24 månader ("perioden för standardgaranti") och börjar gälla det datum då produkten köptes. Detta datum måste dokumenteras med en faktura eller annat inköpsbevis för att standardgarantin ska vara giltig och verkställbar. Den här standardgarantin gäller endast för nya produkter.
- Konsument i vissa länder kan utöka standardgarantin för berättigade produkter utöver perioden för standardgarantin genom att registrera sig på webbplatsen www.ryobitools.eu. Hurvida produkter omfattas av den utökade garantin ("utökad garanti") anges på produktens förpackning, på webbplatsen www.ryobitools.eu eller i den relevanta produktdokumentationen på <https://www.ryobitools.eu>. Konsumenter måste registrera sina produkter online inom 30 kalenderdagar från inköpsdatumet för att kunna dra nytta av den här utökade garantin. All personlig information om en konsument behandlas i enlighet med sekretesspolicy som finns här <https://uk.ryobitools.eu/footer-links/privacy-policy/>. Kvittov på registreringsbekräftelsen, som skickas ut via e-post, och originalfakturan som visar inköpsdatum, fungerar som bevis på den utökade garantin.
- Standardgarantin och den utökade garantin ("garantierna") är begränsade till reparation eller utbyte av den defekta produkten enligt TTIs gottfinnande, förutsatt att defekten i utförande eller material finns vid inköpsdatumet. Inga ytterligare kostnader eller förluster kan åberopas. Dessutom gäller inte garantierna för
 - skador som orsakats av misstag, avsiktligt eller vårdslöshet av konsumenten
 - skador på produkten som beror på felaktig behandling eller bristande underhåll
 - en produkt som har ändrats eller modifierats
 - en produkt där ursprungliga märkningar (varumärke eller serienummer) har förvänsats, ändrats eller tagits bort
 - skador som orsakats av att handboken inte har följts
 - produkter som inte omfattas av en CE/UKCA-märkning
 - en produkt som har försökt repareras av ett icke-aktoriserat servicecenter eller utan föregående godkännande av TTI
 - en produkt som anslutits till felaktig strömförsörjning (ampere, spänning eller frekvens)
 - en produkt som använts med felaktig bränsleblandning (bränsle, olja eller oljeförhållande)
 - skador som orsakats av yttre påverkan (vatten, kemikalier, fysiska stötar eller elstöt) eller främmande ämnen
 - normalt slitage på reservdelar
 - felaktig användning eller överbelastning av produkten
 - användning av icke-godkända tillbehör eller delar
 - tillbehör till verktyg som medföljer verktyget eller köps separat, sådana undantag inkluderar, men är inte begränsade till, skruvbit, borrar, slipkor, slippapper och -blad och sidostyrning
 - komponenter (delar och tillbehör) som utsetts för normalt slitage, inklusive men inte begränsat till service- och underhållsarsen, kolborstar, lager, chuck, monterer eller fätrung för SDS-borrar, strömkabel, extra handtag, transportväska, slippatta, dammsäck, dammsugningsrör, filternack, stift och fjäder till mutträdgare, anslagsknoppar, drivremmar, koppling, blad till häcksaxar eller gräsklippare, sele, gasväjer, pinnar, filternack, kopplingspinnar, blåsfäktar, blås- och sugrör, uppsamlingsäck och remmar, svär, sägkador, slangar, anslutningsnod, sprutningsstycken, hjul, sprutor, inre rullar, yttre spolar, skärinor, ändstift, luftfilter, gasfilter, strimlingsknivar osv.

4. För garantiservice måste produkten skickas till eller uppvisas för, utan dröjsmål efter att defekten i utförande eller material har upptäckts, en auktoriserad RYOBI-servicepartner som anges på följande webbplats <https://www.ryobitools.eu>. Konsumenter kan erbjuda tjänsterna enligt garantierna från en RYOBI-servicepartner genom att

- kontakta återförsäljaren där köpet gjordes eller
- registrera sig via serviceplattformen som är tillgänglig på RYOBI Commercial-webbplatsen <https://www.ryobitools.eu>, tillgången till förärandet kan variera från land till land.

När du skickar en produkt till en auktoriserad RYOBI-servicepartner ska produkten vara säkert förpackad utan förlig innehåll (mer information finns i säkerhetsanvisningarna på <https://www.ryobitools.eu>), märkt med avsändarens adress och medföljes av en kort beskrivning av defekten. Observera att i vissa länder måste fraktkostnader eller porto betalas av avsändaren i enlighet med lokal praxis. Kontakta ditt lokala auktoriserade RYOBI-servicecenter för att bekäfta om sådana avgifter gäller.

5. Efter mottagandet av den produkt som konsumenten håvdar är defekt kommer den att inspekteras. När defekten har bekräftats tillhandahålls tjänsterna enligt garantierna genom reparation av defekta delar i produkterna eller genom utbyte av dem mot icke-defekta delar efter TTIs gottfinnande. Om TTI vägrar att reparera defekten eller om reparationen, enligt TTIs gottfinnande, misslyckas tillhandahållas en motsvarande ersättningsprodukt. De utbyta produkterna eller delarna blir TTIs egendom. Alla reparationer eller utbyten som omfattas av ovanstående garantier är kostnadsfria. Reparationer eller utbyten som utförs av TTI utgör inte en förlängning eller en ny start av garantin. De utbyta reservdelarna omfattas av de garantier som ursprungligen gavs och perioden för garantierna avslutas med perioden som ursprungligen gavs för hela produkten.

6. RYOBI-garantierna beviljas av Techtronic Industries GmbH, Max-Eyth-Str.10, 71364 Winnenden, Tyskland, endast till den konsument som ursprungligen köpte produkten och får inte överföras eller överlätas.

7. Garantin gäller inom Europeiska ekonomiska samarbetsområdet (EES), Schweiz och Storbritannien. Utanför dessa områden kontaktar du återförsäljaren där köpet gjordes för att ta reda på om någon annan frivillig garanti gäller.

AUKTORISERAT SERVICECENTER

Varje begäran eller problem avseende produkten kan adresseras till ditt lokala auktoriserade servicecenter (besök www.ryobitools.eu) eller direkt till: Techtronic Industries GmbH, Max Eyth Straße 10, 71364 Winnenden, Germany. Ange serienumret och produkttypen som anges på etiketten.

FI RYOBI-TAKUUN EHDOT

Kaikkien tuotteen ostamisesta koituvien erillisten ja maksuttomien lakisäästeisten oikeuksien lisäksi ja niinh rajoittamatta kaikki verkkosivustollamme luettellut uudet RYOBI-merkiset sähkötyökalut ja/tai puutarhatyökalut, jäljempänä ("Tuote"), lukun ottamatta työkalujen lisävarusteita, työkalujen säilytysjärjestelmää ja varaosia, ovat Techtronic Industries GmbH:n (TTI) antaman vapaaehtoisena takuun piirissä alla ilmoitettyjen ehtojen mukaisesti ("Takuu").

Takuu koskee ainoastaan niitä ostajia, jotka ostavat tuotteita kuluttajien asemassa olevina loppukäyttäjinä ("Kuluttaja"). Jällemyyjät, vuokrausyritykset ja ammattimaiset loppukäyttäjät on nimenomaisesti jätetty takuun soveltamisalan ulkopuolelle. Ammattimaisia loppukäyttäjää saatua koskea toisen tyyppinen vapaaehtoinen takuu tietulle tuotteille, jos siinä on nimenomaisesti ilmoitettu ootteissa www.ryobitools.eu. Tähän vapaaehtoiseen takuuseen voimaantien ei rajoita kuluttajien lakisäästeistä oikeuksia vikatapauksissa.

- Perustakuu ("Perustakuu") edellyttää, että tuote ostetaan ainoastaan yksityiskäyttöön, ja kattaa 24 kuukauden jakson ("Perustakuun voimaosaloika") materiaalin tai alkuosan ostopäivästä. Perustakuun voimaosaloika ja täytäntöönpanokelpoisuus edellyttää, että kyseisen päivämäärä käy ilmi laskusta tai muusta ostotodistuksesta. Lisäksi tämä perustakuu koskee ainoastaan uusia tuotteita.
- Tietyissä maissa olevilla kulluilla voi olla mahdollisuus laajentaa perustakuuseen oikeutettujen tuotteiden takuaikaan rekisteröitymällä tuotteella www.ryobitools.eu. Tuotteen oikeus laajennettuun takuuseen ("Laajennettu takuu") on määritelty tuotteesta pakkausessa, verkossa osoitteessa <https://www.ryobitools.eu/ja/> tai olennaisissa tuotteen asiakirjoissa osoitteessa <https://www.ryobitools.eu/>. Kuluttajien on rekisteröitävä tuotensa verkossa 30 kalenteripäivän kuluessa ostopäivästä, jota he voivat hyödyntää laajennettuun takuun. Kaikkia kuluttajien henkilöteitoja käsitellään seuraavassa ootteissa sijaitsevan tietosuojalauseen mukaisesti: <https://uk.ryobitools.eu/footer-links/privacy-policy/>. Sähköpostitse lähetettävä vahvistus rekisteröinnistä ja alkuperäinen lasku, jossa ostopäivä on näkyvässä, toimivat todistena laajennettua takuuta.
- Perustakuu ja laajennettu takuu ("Takuu") rajoittavat valitseen tuotteen korjaamisen ja/tai vaihtamisen TTI:n päätöksellä ja edellyttävät, että valmistus- tai materiaaliavirheen on ollut tuotteen ostopäivästä. Muita kustannuksia tai menetyksiä koskevia vaatimuksia ei voi esittää. Myöskin seuraavat eivät kuulu takuiden piiriin:
 - Kuluttajan vahingoissa tai tahallisesti aiheuttamatta tai kuluttajan huolimattomuudesta aiheutuvat vahingot
 - Kaikki tuotteen virheellisesti käsittelevästä tai huollon puutteesta aiheutuvat vahingot
 - Kaikki tuotteet, joita on muunneltu tai muutettu
 - Kaikki tuotteet, joiden alkuperäiset tunnusmerkit (tavaramerkki, sarjanumero) on peitetty tai poistettu tai niitä on muunneltu
 - Kaikki käyttöoppaan noudattamatta jättämiseksi aiheutuneet vauriot
 - Tuotteet, joiissa ei ole CE-/UKCA-merkintää
 - Kaikki tuotteet, joita on yritytet korjauttaa valtuuttamattomalla taholla tai ilman TTI:n etukäteen antamaa lupaa
 - Kaikki tuotteet, joita on kytketty vääränlaisesta virtalähteeseen (virta, jännite, taajuus)
 - Kaikki tuotteet, joiissa on käytetty vääränlaisista polttoaineseosta (polttoaine, öljy, öljyn seosuhde)
 - Kaikki ulkoisten tekijöiden (vesi, kemikaalit, fyysiset tekijät, iskut) tai vierasainneiden aiheuttamat vauriot
 - Vaarojen normaali kuluminen
 - Virheellinen käyttö, tuotteiden ylikuormitus
 - Muiden kuin huyskäyttyjen lisävarusteiden tai osien käyttö
 - Sähkötyökalun mukaan toimitettu tai erikseen ostettu lisävarusteet. Tilaisissa poikkeuksissa ovat muun muassa ruuviskäriät, poranterät, homaalimat, hiomapaperit ja terät sekä sivohaajan
 - Komponentit (osat ja lisävarusteet), joita kuluvat normaalisissa käytössä, mukaan lukien mutta niinh rajoittamatta huolto- ja kunnossapitosarjat, hiiliharjat, laakent, istukka, SDS-poranterät kiinnitysoissa tai vastake, virtajohto, lisävakua, kuljetuslaukku, homealve, pölypussi, pölynpoistoputki, huopatiivisteet, iskevien ruuvinaivien tapit ja jouset, syöttönpuit, vetohihnat, kynkin, pensasleikkurit tai ruohonleikkuritden terät, vaijat, kaasuvaijerit, piikit, sokkapatit, puhallimet, puhallus- ja imuputket, keräysoissa ja hihat, larälevyt, taraketyöt, lelut, liittimet, suihkutuslaitteet, pyörät, suihkutusvarret, sisäkelat, ukoikelat, leikkusivaimet, syytystyypit, imansuodattimet, polttoainensuodattimet, silpupamistat, jne.

4. Takuuhuolto varten tuotteet on valmistus- tai materiaaliavirheen ilmenemisen ja huomaamisen jälkeen viipymättä lähetettävä tai tuotava paikalle jonnek seuraavalla paikalla olevilla luetteluun valuttettujen RYOBI-huoltokomppaniiden toimipisteeseen: <https://www.ryobitools.eu/>. Kuluttajat voivat saada takuiden alaisia palveluita RYOBI-huoltokomppanin seuraavilla tavoilla:

- Ottamalla yhteyttä jällemyyjään, jotta tuote on ostettu
- Rekisteröitymällä RYOBI:n kaupallisella verkkosivulla <https://www.ryobitools.eu/> olevaan huoltopalveluun. Menettelyn saatavuus saattaa vaihdella maittain.

Kun tuotetta lähetetään valtuutetuille RYOBI-huoltokomppanille, se on pakattava turvallisesti ilman vaarallista sisältä (katso lisätietoja verkkosivustollamme <https://www.ryobitools.eu/> olevista turvallisuusohjeista) ja siihen on merkittävä lähetettävän osalle ja/vaihtuvissa viesteissä. Ota huomioon, että jossakin maissa lähetettävien on pakallisen käytännön mukaisesti maksettava kuljetusmaksu tai postimaksu. Kysy paikallisesta valtuutetusta RYOBI-huoltoliikkeestä, perittäköön tilaisissa maksuja.

5. Kuluttajan valitsee ilmoitama tuote tarkastetaan sen saavuttua toimipisteeseen. Kun vika on varmistettu, takuiden alaiset palvelut toteutetaan TTI:n harkinnan mukaan joko korjaamalla tuotteen valitset osat vaihtamalla ne eihin. Jos TTI ei hyväksy vian korjaamista tai jos TTI katsoo, että korjaus on epäonnistunut, kuluttajalle toimitetaan vastava korvaava tuote. Korvatvat tuotteet tai osat siirryvät TTI:n omistukseen. Kaikki edellä mainitut takuiden alaiset korjaukset/vaihdot ovat maksuttomia. TTI:n toimittamien korjaukset/vaihdot eivät pidennä takuiden voimaosaloikaa tai aloita sitä alusta. Valhdetut varaosat ovat alkuperäisten takuiden alaisia, ja niiden takuiden voimaosaloika päättyy silloin, kun koto tuotteelle myömytyn alkuperäisen takuiden voimaosaloika päättyy.

6. RYOBI-takuu myöntää Techtronic Industries GmbH, Max-Eyth-Str.10, 71364 Winnenden, Saksaa, ainoastaan tuotteen alun perin ostaneelle kuluttajalle. Takuuta ei voi siirtää tai määntää toiselle taholle.

7. Takuu ot voimassa Euroopan talousalueella (ETA), Sveitsissä ja Yhdysneissä kuningaskunnassa. Näiden alueiden ulkopuolella voit ottaa yhteyttä jällemyyjään, jotta tuote on ostettu, ja selvittää, onko osallista voimassa jokin toinen vapaaehtoinen takuu.

VALTUUTETTU HUOLTOLIIKE

Kaikki tuotteesen liittyvät pyynnöt tai kysymykset voidaan osoittaa paikallisille huoltoliikkeille (katso <https://www.ryobitools.eu/>) tai suoraan osoitteeseen: Techtronic Industries GmbH, Max Eyth Straße 10, 71364 Winnenden, Germany. Ilmoita tarpeen paimetta sarjanumero ja tuotetyyppi.

NO GARANTIBETINGELSER FOR RYOBI

I tillegg til eventuelle lovbestemte rettigheter som følge av kjøpet av dette produktet og uten tap av de lovbestemte rettighetene som gjelder uavhengig og uten kostnad, dekkes alle nye RYOBI-elektroværktøy og/eller -hageværktøy som er oppgitt på nettsiden vår, med unntak av verktyvtilbehør, oppbevaringsystemer for verktyv og reservedeler, som angitt under («Produkts»), av en frivillig garanti utstedt av Technonic Industries GmbH («TTI») som er underlagt vilkårene og betingelsene angitt nedenfor («Garanti»).

Garantien gjelder kun for kjøpere som kjøper produktet som sluttbrukere, og som kan regnes som forbrukere («Forbruker»). Detaljhandlere, utleiefirmaer og profesjonelle sluttbrukere er uttrykkelig unntatt fra disse generelle vilkårene og betingelsene for garantien. For profesjonelle sluttbrukere kan en annen type frivillig garanti omfatte visse produkter dersom det er tydelig angitt på nettsiden www.ryobitools.eu. Påberøpelsen av denne frivillige garantien begrenses ikke de lovbestemte rettighetene til forbrukeren hvis det er en feil med produktet.

1. Standardgaranti («Standardgaranti»): såfremt produktet kun er kjøpt for privat bruk, har en gyldighetsperiode på 24 måneder («Periode for standardgaranti») og starter den datoen produktet kjøpes. Denne datoen må dokumenteres med faktura eller annet kjøpsbevis for at standardgaranti skal være gyldig og tvangskraftig. Denne standardgarantien gjelder kun for nye produkter.
2. Det kan være mulig for forbrukere i visse land å forlange standardgarantien for kvalifiserte produkter utover perioden for standardgarantien ved å registrere dem på nettsiden www.ryobitools.eu. Dersom produktet er kvalifisert for den forlengede garantien («Forlengt garanti»), angis dette på emballasjen til produktet, på nettsiden www.ryobitools.eu og/eller i den relevante produktinformasjonen under <https://www.ryobitools.eu>. For å kunne dra nytte av den forlengede garantien må forbrukere registrere produktet på nett innen 30 kalenderdager fra kjøpsdatoen. Alle personopplysningene til forbrukere behandles i henhold til personvernklæringen, som du finner her: <https://uk.ryobitools.eu/footer-links/privacy-policy/>. Kvitteringen for bekreftet registrering, som sendes på e-post, og den opprinnelige fakturaen som viser kjøpsdatoen, fungerer som bevis for den forlengede garantien.
3. Standardgarantien og den forlengede garantien («Garantien») er begrenset til reparasjon og/eller erstatning av det defekte produktet etter TTIs skjønn, såfremt fabrikkasjonsserien eller materialetilfellen eksisterer på kjøpsdatoen. Ingen ytterligere kostnader eller tap dekkes. I tillegg gjelder garantiene ikke for:
 - eventuelle skader forårsaket med eller uten hensikt, eller på grunn av uaktsomhet fra forbrukers side
 - eventuelle skader på produktet som følge av feilaktig bruk eller mangel på vedlikehold
 - ethvert produkt som har blitt endret eller modifisert
 - ethvert produkt der opprinnelig identifikasjonsmerking (varemerke, serienummer) har blitt ødelagt, endret eller fjernet
 - eventuelle skader som følge av at brukerhåndboken ikke er fulgt
 - produkter som ikke er underlagt CE/UKCA-merking
 - ethvert produkt som er forsøkt reparert av et uautorisert servicenett eller uten autorisasjon fra TTI på forhånd
 - ethvert produkt som har blitt koblet til feil strømforsyning (ampere, spenning, frekvens)
 - ethvert produkt som er brukt med feil drivstoff/fløide (drivstoff, olje, oljeforhold)
 - eventuelle skade som følge av eksterne påvirkninger (vann, kjemisk eller fysisk påvirkning, støt) eller forårsaket av fremmedlegemer
 - normal slitasje på reservedeler
 - feilaktig bruk, overbelastning av produktet
 - bruk av tilbehør eller deler som ikke er godkjent
 - medfølgende tilbehør for elektroværktøyet eller tilbehør kjøpt separat (Disse unntakene inkluderer, men er ikke begrenset til, skrutrekkerbits, drillbits, slipeskiver, sliperapparat og -blader og sideskinner)
 - komponenter (deler og tilbehør) som utsettes for normal slitasje, inkludert, men ikke begrenset til, service- og vedlikeholdssett, kulbørster, lagre, chuk, tilbehør for SDS-drillbits eller -møttak, strømledning, ekstrahåndtak, bæreske, slipeskive, stopvose, utløpsrør for støv, filternett, bolter og fjærer for multratrekkere, bulkknotter, drivremmer, clutch, blader for hekkaksler eller glassplissere, seler, kabelsgjeld, lindring, løsebolter, vifter for blåsere, rør for blåsere og sugere, sugsuger og -stopp, styreskinner, sagkjedler, stanger, koblingsfester, spraymunnstykker, hjul, sprøytestrømer, indre spoler, ytre spoler, trimmetråder, tempelgjuler, luftfilter, gassfilter, mulchingkniver osv.
4. For garantiservice må produktet innlevert til ettersendelse eller til hendelsen oppstod eller fabrikkasjonsserien eller materialetilfellen ble oppdaget, sendes til en autorisert RYOBI-servicestasjon som er oppgitt på følgende nettside: <https://www.ryobitools.eu>. Forbrukere kan få garantiservice fra en RYOBI-servicestasjon ved å
 - a. kontakte detaljhandleren som produktet ble kjøpt fra, eller
 - b. registrere produktet via servicelplattformen som er tilgjengelig på RYOBI Commercial-nettsiden <https://www.ryobitools.eu>. Tilgjengeligheten til prosessen kan variere fra land til land.Når et produkt skal sendes til en autorisert RYOBI-servicestasjon, må produktet pakkes forsvarlig uten fælig innhold (for mer informasjon kan du se sikkerhetsinstruksjonene på nettsiden <https://www.ryobitools.eu>), og pakken må merkes med avsenders adresse samt inneholde en kort beskrivelse av feilen. Merk at leveringskostnader eller porto i noen land må betales av avsender i henhold til lokale retningslinjer. Ta kontakt med ditt lokale autoriserte RYOBI-servicestasjon for å finne ut om slike avgifter gjelder for deg.

5. Produktet som forbrukeren mener er defekt, kontrolleres ved notak. Når feilen er bekreftet, leveres tjenestene under garantien gjennom reparasjon av de defekte delene av produktet eller ved å skifte dem ut med fungerende deler etter TTIs skjønn. Hvis TTI velger å ikke reparere feilen, eller hvis reparasjonen ikke var vellykket, etter TTIs skjønn, leveres en tilsvarende erstatning. De erstatte produktene eller delene blir TTIs eiendom. Enhver reparasjon/erstatning under de ovennevnte garantiene er gratis. Reparasjon/erstatningen utført av TTI innebærer ikke en forlengelse av garantiene eller en ny start på garantiperioden. De erstatte reservedelene er underlagt garantiene som opprinnelig ble gitt, og perioden for garantiene utløper i samsvar med garantiperioden som opprinnelig ble gitt for hele produktet.
6. Garantiene fra RYOBI gis av Technonic Industries GmbH, Max-Eyth-Str.10, 71364 Winnenden, Tyskland, og de gjelder kun for forbrukeren som opprinnelig kjøper produktet. De kan ikke overføres eller tildeles.
7. Garantiene er gyldige i Det europeiske økonomiske samarbeidsområde (EØS), Sveits og Storbritannia. Dersom du ikke befinner deg innenfor disse områdene, kan du kontakte detaljhandleren der kjøpet ble gjort, for å finne ut om en annen frivillig garanti gjelder.

AUTORISERT SERVICENETT

Enhver forespørsel eller problem med produktet kan henvises til de lokale autoriserte servicenettene (se www.ryobitools.eu) eller direkte til: Technonic Industries GmbH, Max Eyth Straße 10, 71364 Winnenden, Germany. Angi serienummer og produkttype som er trykket på etiketten.

RU УСЛОВИЯ ДЕЙСТВИЯ ГАРАНТИИ НА ПРОДУКЦИЮ RYOBI

В дополнение к любым законным правам, возникающим в результате покупки изделия, и без ущерба для законных прав, которые предоставляются отдельно и на безвозмездной основе, на все новые электронные инструменты и/или садовые инструменты под торговой маркой RYOBI, перечисленные на нашем сайте, за исключением принадлежностей для инструментов, систем хранения инструментов и запасных частей, и именуемые далее как «Продукт», действует добровольно предоставляемая компанией Technonic Industries GmbH (далее — «TTI») гарантия (далее — «Гарантия») в соответствии с условиями и положениями, указанными ниже.

Гарантия распространяется только на покупателей, которые приобретают продукт и являются его конечными пользователями (далее — «Пользователь»). Дилерские центры, компании по продаже техники, а также профессиональные конечные пользователи в любой форме используются из настоящих общих положений и условий Гарантии. Для профессиональных конечных пользователей на определенные продукты могут распространяться добровольно предоставляемые Гарантии на условиях, отличных от условий Гарантии на сайте. Страница с условиями добровольно предоставляемых Гарантий не влияет на законные права Пользователя в случае наличия дефекта.

1. Период действия Стандартной гарантии (далее — «Стандартная гарантия»), при условии что Продукт приобретается только для частного использования, составляет 24 месяца (далее — «Стандартный гарантийный период») и начинается с даты приобретения Продукта. Четыре месяца гарантии была действительна и имела законную силу, эта дата должна быть документально подтверждена чеком или иным документом, подтверждающим факт покупки. Настоящая Стандартная гарантия распространяется только на новые Продукты.
2. В некоторых странах Пользователи могут продлить Стандартную гарантию на определенные Продукты после истечения срока действия Стандартной гарантии путем регистрации на сайте www.ryobitools.eu. Право на получение Расширенной гарантии (далее — «Расширенная гарантия») указано на упаковке Продукта, на сайте www.ryobitools.eu или в сопутствующей документации к Продукту, которая доступна на сайте <https://www.ryobitools.eu> или по телефону. Расширенную гарантию, Пользователи должны зарегистрировать, если Продукты охватываются в течение 30 календарных дней с даты покупки. Все персональные данные Пользователя будут обрабатываться в соответствии с положением о конфиденциальности, которое доступно по адресу <https://uk.ryobitools.eu/footer-links/privacy-policy/>. Подтверждение регистрации, полученное по электронной почте, и оригинал чека с датой покупки будут служить подтверждением Расширенной гарантии.
3. Обязательства по Стандартной и Расширенной гарантии (далее — «Гарантии») ограничиваются ремонтом или заменой дефектного Продукта по усмотрению компании TTI при условии, что производственный дефект или дефект материалов существовал на момент покупки. Рекламации на возмещение дополнительных расходов или убытков не принимаются. Кроме того, Гарантии не покрывают следующие:
 - любой ущерб, причиненный случайно, намеренно или по неосторожности пользователем
 - любое повреждение Продукта в результате неправильного использования или недостаточного технического обслуживания
 - любой Продукт, подвергшийся изменениям или модификации
 - любой Продукт, оригинальные идентификационные элементы (торговая марка, серийный номер) которого были изменены, повреждены или удалены
 - любые повреждения, возникшие по причине небрежности
 - Продукты, которые не сертифицированы CE/UKCA
 - любой Продукт, который произведен ремонт которого был выполнен в неавторизованном сервисном центре или без предварительного разрешения компании TTI
 - любой Продукт, подключенный к неподходящему источнику питания (несоответствие силы тока, напряжения, частоты)
 - любой Продукт, в котором использовалась неподходящая топливная смесь (неподходящее топливо, масло или неправильное соотношение топлива и масла)
 - любые повреждения, вызванные внешними воздействиями (вода, химические вещества, физические факторы, удары) или посторонними веществами
 - естественный износ запасных частей
 - неправильное использование, перегрузка Продукт(ов)
 - использование необработанных принадлежностей или оригинальных запасных частей
 - принадлежности для электронного инструмента, входящие в комплект поставки инструмента или приобретенные отдельно. К таким исключениям относятся, помимо прочего, биты для отвертки, сверла, абразивные диски, наждачная бумага и ножи, боковые направляющие
 - компоненты (запасные части и принадлежности), подверженные естественному износу, включая, помимо прочего, комплект для обслуживания, угольные щетки, подшипники, патрон, крепление или шпилька сверла SDS, или противоскользящую рукоятку, или шину для трансмиссии, шлифовальную пластину, мешок для сбора пыли, трубку отвода пыли, волокнистые шайбы, штифты и пружины ударного механизма, ударные шурупы, сварочные ремни, муфты, лезвия ножиц для живой изгороди или ножи газонокосилки, осянства, гидравлический регулятор с тросом, граблины, пальцы сценного устройства, вентиляторы воздуходува, напанельные и вакуумные трубки, вакуумный мешок и сток, пыльные щипцы и щипцы, шланги, соединительные элементы, насадки для распыления, колыса, шпатель-распылитель, внутренняя катушка, внешние шпильки, режущие корды, свечи зажигания, воздушные фильтры, газовые фильтры, ножи для мульчирования и т. д.
4. Для гарантийного обслуживания Продукт(ы) должны быть отправлены или принесены без необходимости задержки после возникновения или подтверждения производственного дефекта или дефекта материалов одному из авторизованных партнеров по техническому обслуживанию компании RYOBI, указанных на сайте <https://www.ryobitools.eu>. Пользователи могут получить обслуживание по Гарантиям у партнера по техническому обслуживанию RYOBI следующим образом:
 - a. путем обращения в дилерский центр, где была совершена покупка; или
 - b. путем регистрации на сервисной платформе, доступной на коммерческом сайте RYOBI <https://www.ryobitools.eu> (доступность сервиса может отличаться в зависимости от страны).При отправке изделия авторизованному партнеру по техническому обслуживанию компании RYOBI изделие должно быть надежно упаковано без использования опасных материалов (подробнее см. инструкции по технике безопасности на сайте <https://www.ryobitools.eu>), с указанием адреса отправителя и кратким описанием дефекта. Обратите внимание, что в некоторых странах в соответствии с местными правилами доставки или противоскользящие рукоятки отправляются отправителем. Обратиться в местный авторизованный сервисный центр RYOBI, чтобы уточнить условия оплаты.
5. После получения Продукта, заявленного Пользователем как дефектный, будет предложено его просмотр. После подтверждения дефекта по Гарантии будет выполнен ремонт или замена дефектных деталей изделия по усмотрению компании TTI. Если TTI отказывается выполнить ремонт дефекта или по решению компании TTI ремонт не может быть выполнен успешно, будет предоставлена эквивалентная замена. Заменяемые Продукты или детали становятся собственностью TTI. Любые ремонтные работы/замены, предусмотренные условиями вышеуказанных Гарантий, выполняются бесплатно. Ремонт/замена, выполняемые TTI, не дают права на продление или получение новых Гарантий. На заменяемые запасные части распространяются первоначально предоставленные Гарантии, и срок действия Гарантий истечет в соответствии с периодом действия первоначально предоставленной Гарантии на весь Продукт.
6. Гарантии RYOBI предоставляются компанией Technonic Industries GmbH, Max-Eyth-Str.10, 71364 Winnenden, Germany, только первому покупателю Продукта и не могут быть переданы или уступлены другому лицу.
7. Гарантии действуют в странах Европейской экономической зоны (ЕЗЗ), Швейцарии и Великобритании. За пределами этих регионов обратиться в дилерский центр, где была совершена покупка, чтобы уточнить наличие других добровольно предоставляемых гарантий.

AВТОРИЗОВАННЫЙ СЕРВИСНЫЙ ЦЕНТР

При возникновении проблем с изделием обращайтесь в один из региональных авторизованных сервисных центров (см. www.ryobitools.eu) или напрямую: Technonic Industries GmbH, Max Eyth Straße 10, 71364 Winnenden, Germany. Укажите серийный номер и тип изделия, указанные на этикетке.

PL WARUNKI STOSOWANIA GWARANCJI RYOBI

Wszystkie nowe elektronarzędzia marki RYOBI i/lub narzędzia ogrodowe wymienione na naszej stronie internetowej, z wyłączeniem akcesoriów narzędziowych, systemów przechowywania narzędzi, części zamiennych, zgodnie z opisem w punkcie „Produkt” są objęte dodatkowo do wszelkich ustawowych praw wynikających z zakupu produktu i będą uszczelniać dla praw ustawowych, które obowiązują niezależnie i bezpłatnie, dobrowolna gwarancja wydana przez Technonic Industries GmbH (TTI) z zastrzeżeniem warunków określonych poniżej („Gwarancja”).

Gwarancja na zastosowanie wyłącznie do nabywców, którzy kupują produkty jako użytkownicy końcowi w charakterze konsumentów („Konsument”). Sprzedawcy detaliczni, wyprodukcylni, a także profesjonalni użytkownicy końcowi są wyraźnie wyłączeni z niniejszych ogólnych warunków gwarancji. W przypadku profesjonalnych użytkowników końcowych do niektórych produktów może mieć zastosowanie inny rodzaj dobrowolnej gwarancji, o ile zostało to wyraźnie przewidziane na stronie www.ryobitools.eu. Odwołanie się do niniejszej, dobrowolnej Gwarancji nie ogranicza ustawowych praw Konsumenta w przypadku wystąpienia wad.

1. Standardowa gwarancja („Gwarancja standardowa”), pod warunkiem, że Produkt został zakupiony wyłącznie do użytku prywatnego, obowiązuje przez okres 24 miesięcy („Standardowy okres gwarancyjny”) i rozpoczyna się w dniu zakupu produktu. Data ta musi być udokumentowana fakturą lub innym dowodem zakupu, aby standardowa gwarancja była ważna i wykonalna. Niniejsza Gwarancja standardowa dotyczy również wyłącznie nowych produktów.

2. Konsumentom w niektórych krajach mogą przysługiwać Gwarancje standardowa na kwalifikujące się produkty poza jej okres obowiązywania, rejestrując się na stronie www.ryobitools.eu. Możliwość zakwalifikowania produktów do rozszerzonej gwarancji („Gwarancja rozszerzona”) jest określona na opakowaniu produktu, na stronie internetowej www.ryobitools.eu i/lub jest zawarta w odpowiedniej dokumentacji produktu pod adresem <https://www.ryobitools.eu>. Aby możliwe było skorzystanie z Gwarancji rozszerzonej, Konsument musi zobowiązać do zarejestrowania swojego produktu (produktów) online w ciągu 30 dni kalendarznych od daty zakupu. Wszystkie dane osobowe Konsumenta będą przetwarzane zgodnie z oświadczeniem o ochronie prywatności, które można znaleźć pod adresem <https://uk.ryobitools.eu/footer-links/privacy-policy/>. Powiadomienie rejestracji, które jest wysłane pocztą elektroniczną, oraz oryginalna faktura z datą zakupu, będą stanowiły dowód przedłożenia Gwarancji.

3. Gwarancja standardowa i Gwarancja rozszerzona („Gwarancja”) są ograniczone do naprawy i/lub wymiany wadliwego produktu według uznania firmy TTI, pod warunkiem, że wada wykonania lub materiału istniała w dniu zakupu. Nie można skłócić żadnych dodatkowych rozszerzeń z tytułu kosztów ani strat. Ponadto gwarancje nie mają zastosowania do:

- wszelkich uszkodzeń spowodowanych przypadkowo, umyślnie lub przez zaniedbanie Konsumenta
- wszelkich uszkodzeń produktu, które są wynikiem niewłaściwego postępowania z produktem lub braku konserwacji
- wszelkich produktów, które zostały zmienione lub zmodyfikowane
- wszelkich produktów, w którym oryginalne oznaczenia identyfikacyjne (znak towarowy, numer seryjny) zostały zniszczone, zmienione lub usunięte
- wszelkich uszkodzeń spowodowanych nieprzebraniem instrukcji obsługi
- produktów, które nie podlegają oznakowaniu CE/UKCA
- wszelkich produktów, który próbowano naprawić przez nieautoryzowane centrum serwisowe lub bez uprzedniej zgody firmy TTI
- wszelkich produktów podłączonych do niewłaściwego zasilania (napięcie, napięcie, częstotliwość)
- wszelkich produktów używanych z nieodpowiednią mieszanką paliwa (paliwo, olej, stosunek oleju)
- wszelkich uszkodzeń spowodowanych przez czynniki zewnętrzne (woda, chemikalia, wstrząsy fizyczne) lub substancje odczyszczeniowe
- normalnego zużycia części zamiennych
- niewłaściwego użycia, przełączenia produktu
- stosowania niezatwierdzonych akcesoriów lub części
- akcesoriów do elektronarzędzia dostarczanych wraz z narzędziem lub zakupionych oddzielnie. Takie wyłączenia obejmują między innymi: bity wkrętarskie, wierćki, tarcze ściernic, papier ścierny i ostrza, prowadnice boczne
- elementy (części) akcesoriów, które podlegają normalnemu zużyciu, w tym między innymi zestawy serwisowe i konserwacyjne, szczotki węglowe, łożyska, uchwyty, mocowanie lub grzałki wiertła SDS, przewód zasilający, uchwyty pomocnicze, walizka transportowa, płyta szlifierska, worek na kurz, rura odprężająca, rurki, podkładki filcowe, koła i sprężyny klucza udarowego, pokrętła, pasy napędowe, szpindel, ostrza noży do żyłowania lub kosiariek do trawy, uprząż, przepuszcza kablowa, zęby, szornice zachwypane, wentylatory dmuchawy, rury dmuchawy i odkurzaczy, worki i paski do odkurzacza, prowadnice, łączące do pilek, przewody elastyczne, złączki, dysze rozpryskowe, koła, rozpylacze, bełny wewnętrzne, suwaki zewnętrzne, linie haczy, świece zapłonowe, filtry powietrza, filtry gazy, ostrza do mulczowania itp.

4. W celu obsługi gwarancyjnej Produkt musi zostać wysłany lub przetransportowany bez zbędnej zwłoki po wystąpieniu lub stwierdzeniu wady wykonania lub materiału autoryzowanemu partnerowi serwisowemu RYOBI wymienionemu na poniższej stronie internetowej <https://www.ryobitools.eu>. Konsument może uzyskać usługi na podstawie gwarancji od partnera serwisowego RYOBI poprzez:

- a. kontakt ze sprzedawcą detalicznym, u którego dokonano zakupu; lub
 - b. rejestrację za pośrednictwem platformy usługowej dostępnej na stronie internetowej RYOBI Commercial <https://www.ryobitools.eu>, dostępność procesu może różnić się w zależności od kraju.
- Przy wysłaniu produktu do autoryzowanego partnera serwisowego RYOBI należy bezpiecznie zapakować produkt bez niebezpiecznej zawartości (szczegółowe informacje można znaleźć w instrukcji bezpieczeństwa na stronie internetowej <https://www.ryobitools.eu>), zaznaczyć adres nadawcy i wraz z krótkim opisem wady. Należy pamiętać, że w niektórych krajach koszty wysyłki będą musiały zostać uiszczone przez nadawcę zgodnie z lokalnymi zwyczajami. Należy skonsultować się z lokalnym autoryzowanym centrum serwisowym firmy RYOBI, aby potwierdzić, czy takie opłaty obowiązują.

5. Po otrzymaniu produktu uznanego przez Konsumenta za wadliwy zostanie on sprawdzony. Po potwierdzeniu wady wynikającej z gwarancji usługi będą świadcone poprzez naprawę wadliwych części produktów lub wymianę ich na części niewadliwe według uznania firmy TTI. Jeśli firma TTI odmówi naprawy usterek lub jeśli według jej uznania naprawa nie powoduje się, zostanie zapewniona równoznaczna wymiana. Zastąpiony produkt lub części stania się własnością TTI. Wszelkie naprawy/wymiany w ramach powyższych gwarancji są bezpłatne. Naprawy/wymiany przeprowadzone przez firmę TTI nie stanowią przedłużenia ani nowego początku gwarancji. Wymienne części zamienne podlegają pierwotnie uzdoleniu gwarancjom, a okres ich gwarancji zakończy się wraz z okresem gwarancji, która pierwotnie została udzielona na cały produkt.

6. Gwarancje RYOBI udzielane są przez Technonic Industries GmbH, Max-Eyth-Str.10, 71364 Winnenden, Niemcy, wyłącznie Konsumentowi, który pierwotnie zakupił produkt, i nie mogą być przenoszone ani przekazywane.

7. Gwarancje obowiązują w Europejskich Obszarach Gospodarczych (EOG), Szwajcarii i Wielkiej Brytanii. Poza tymi obszarami należy skontaktować się ze sprzedawcą detalicznym, u którego dokonano zakupu, aby dowiedzieć się, czy obowiązują inne dobrowolne gwarancje.

AUTORYZOWANE CENTRUM SERWISOWE

Wszelkie zapytania i problemy z produktem można zgłaszać do lokalnych autoryzowanych centrów serwisowych (patrz www.ryobitools.eu) lub bezpośrednio do Technonic Industries GmbH, Max Eyth Straße 10, 71364 Winnenden, Germany. Prosimy o podanie wydrukowanego na etykiecie numeru seryjnego oraz typu produktu.

CS PODMÍNKY PLATNOSTI ZÁRUKY SPOLEČNOSTI RYOBI

Kromě jakýchkoli zákonných práv vyplývajících z nákupu výrobku a aniž jsou dotčena zákonná práva, která patří nezávisle a bezplatně, veškeré nové elektrické nářadí značky RYOBI a/nebo zahradní nářadí uvedené na našich webových stránkách s výjimkou příslušenství nářadí, nástrojů, systémů pro skladování nástrojů a náhradních dílů, jak je dále uvedeno v části („Výrobek”), je křto dobrovolnou zárukou společnosti Technonic Industries GmbH (TTI), a to za níže uvedených podmínek („záruka”).

Záruka se vztahuje pouze na záručníky, kteří nakupují výrobky jako koncoví uživatelé v rámci své spotřebitelské role (dále jen „spotřebitel”). Malobchodníci, půjčovny a rovněž profesionální koncoví uživatelé jsou z těchto výše uvedených podmínek záruky výslovně vyloučeni. V případě profesionálních koncových uživatelů může pro určité výrobky platit jiný typ dobrovolné záruky, je-li výslovně uvedeno na webových stránkách www.ryobitools.eu. Vyvolání této dobrovolné záruky neomezuje zákonná práva spotřebitele v případě vady.

1. Standardní záruka (dále jen „standardní záruka”) za předpokladu, že je výrobek zakoupen pouze pro soukromé použití, trvá po dobu 24 měsíců (dále jen „standardní záruční lhůta”) a začíná dnem vzniku výrobku. Toto datum musí být zdokumentováno fakturou nebo jiným dokladem o nákupu, aby byla standardní záruka platná a vymahatelná. Tato standardní záruka se vztahuje pouze na nové výrobky.

2. Spotřebitelé v některých zemích mohou mít možnost prodloužit standardní záruku na způsobilé výrobky ještě za lhůtu standardní záruky, a to registrací na webových stránkách www.ryobitools.eu. Způsobit výrobky ještě za lhůtu standardní záruky („prodloužená záruka”) je uvedena na obalu výrobku, na webových stránkách www.ryobitools.eu a/nebo je uvedena v příslušné produktové dokumentaci na adrese <https://www.ryobitools.eu>. Aby bylo možné využít výhod prodloužené záruky, musí spotřebitelé zaregistrovat své výrobky online do 30 kalendářních dnů od data nákupu; poté budou moci čerpat výhody této prodloužené záruky. Veškeré osobní údaje spotřebitelé budou zpracovávány v souladu s prohlášením o ochraně osobních údajů, které naleznete na adrese <https://uk.ryobitools.eu/footer-links/privacy-policy/>. Potvrzení registrace, které se zasílá e-mailem, a původní faktura s datem nákupu, budou sloužit jako doklad o prodloužení záruky.

3. Standardní záruka a prodloužená záruka (dále jen „záruky”) jsou omezeny na opravu a/nebo výměnu vadného výrobku dle uvážení společnosti TTI za předpokladu, že k datu nároku existuje vada zpracovaného nebo materiálu. Nelze uplatnit žádné další náklady ani záruky. Kromě toho se záruky nevztahují na:

- žádné škody způsobené spotřebitelem náhodně, umyślně nebo z neobalosti
- žádné poškození výrobku způsobené nesprávným zacházením nebo nedostatečnou údržbou
- žádný výrobek, který byl změněn nebo upraven
- žádný výrobek, u kterého došlo k porušení, změně nebo odstranění původního identifikačního označení (ochranné známka, sériové číslo)
- žádné poškození způsobené nedodržením návodu k použití
- výrobky, které nejsou předmětem označení CE/UKCA
- žádný výrobek, který byl opraven v neautorizovaném servisním středisku nebo bez předchozího souhlasu společnosti TTI
- žádný výrobek připojený k nesprávnému zdroji napájení (ampérů, napětí, frekvence)
- žádný výrobek používaný s nevhodnou směsí paliva (paliwo, olej, poměr oleje)
- žádné poškození způsobené vnějšími vlivy (voda, působení chemikálií, fyzikální podmínky, nárazy) nebo cizorodými látkami
- běžné opotřebení a opotřebení náhradních dílů
- nevhodné použití, přetížení výrobku či výrobků
- použití nesváleného příslušenství nebo dílů
- příslušenství k elektrickým nástrojům dodávané s nástrojem nebo zakoupené samostatně. Takové výrobky, zejména sroubovací bity, vrtáky, brusné kotouče, smírkový papír a čepele, součásti podélného vedení (díly a příslušenství), které podléhají normálnímu opotřebení, zejména pak servisní a údržbové sady, uhlíkové kartáče, ložiska, skřídlo, nástavec nebo uchyt vrtáku SDS, napájecí kabel, pomocná rukojed, přepravní kufřík, brusná deska, pracovní sáček, odváděcí trubice na prach, plstěné podložky, kočky a pružiny pro rázové utahovačky, dorazové kroužky, hnací femy, spojka, ostří nůžek na živý plot nebo nože sekačky na trávu, postroj, spojky kabel, hroty, závěsné kočky, ventilatory foukači, foukači a odváděcí trubice, sáček vysavače a popelny, vodiče lity, páječe, hadice, spojovací armatury, rozprašovače trysky, kola, postřikovače trysky, vnitřní cívkové vinutí, vnější cívky, řezací linky, zapalovací svíčky, vzduchové filtry, plynové filtry, mulčovací nože apod.

4. Pro účely záručního servisu musí být výrobek (výrobky) odeslán nebo předložený bez zbytečného odkladu po výskytu nebo uznání vady zpracování nebo materiálu autoryzovanému servisnímu partnerovi společnosti RYOBI uvedenému na následujících webových stránkách <https://www.ryobitools.eu>. Spotřebitelé mohou získat služby v rámci záruky od servisního partnera RYOBI:

- a. kontaktováním prodávce, u kterého byl nákup uskutečněn; nebo
 - b. registrací prostřednictvím servisní platformy dostupné na komerční webové stránce společnosti RYOBI na adrese <https://www.ryobitools.eu>, dostupnost procesu se může lišit jednotlivých zemích i/ii.
- Při odeslání výrobku autoryzovanému servisnímu partnerovi společnosti RYOBI musí být výrobek bezpečně zabalen a bez nebezpečného obsahu (podrobnosti naleznete v bezpečnostních pokynech na webových stránkách <https://www.ryobitools.eu>), označen adresou odesílatele a doplněn krátkým popisem vady. Vezměte v úvahu, že v některých zemích bude muset odesílatel uhradit poplatky za doručení nebo poštovné v souladu s místní praxí. Informace o tom, zda jsou tyto poplatky účtovány, vám poskytne místní autoryzované servisní středisko společnosti RYOBI.

5. Po obdržení výrobku, který je dle spotřebitele vadný, bude výrobek zkontrolován. Když se závada potvrdí, budou poskytnuty služby dle ustanovení záruky ve formě opravy vadných dílů výrobku nebo jejich výměny za bezvadné díly, a to dle uvážení společnosti TTI. Pokud spotřebitel TTI odmítne závadu opravit nebo pokud se oprava podle uvážení společnosti TTI nezdáří, bude dodána ekvivalentní náhrada. Nahrazené výrobky nebo díly se stanou vlastnictvím společnosti TTI. Veškeré opravy nebo výměny podle výše uvedených záruk jsou zdarma. Opravy nebo výměny provedené společností TTI nezakládají nárok na prodloužení ani na nový začátek záruk. Vyměněné náhradní díly podléhají původnímu výrobku zárukám a záruční lhůta těchto záruk skončí lhůtu záruky, která byla původně poskytnuta na celý výrobek.

6. Záruky společnosti RYOBI uděluje společnost Technonic Industries GmbH, Max-Eyth-Str.10, 71364 Winnenden, Německo, pouze spotřebitelé, který výrobek původně zakoupil – výrobek nesmí být převeden ani postoupen.

7. Záruky jsou platné v Evropském hospodářském prostoru (EHP), Švýcarsku a Velké Británii. Mimo tyto oblasti se obrátte na prodávce, u kterého se uskutečnil nákup, a zjistíte, zda se na výrobek nevztahuje jiná dobrovolná záruka.

AUTORIZOVANÉ SERVISNÍ STŘEDISKO

S požadavky nebo problémy týkajícími se tohoto výrobku se můžete obracet na místní pověřené servisní středisko (patř www.ryobitools.eu) nebo přímo na Technonic Industries GmbH, Max Eyth Straße 10, 71364 Winnenden, Germany. Uveďte výrobci číslo a druh výrobku ze štítku.



HU RYOBI GARANCIA ALKALMAZÁSI FELTÉTELEI

A termék megvásárlásából eredő törvényes jogokon túlmenően és a törvényes jogok sérelme nélkül – amelyek függetlenül és terítésmentesen érvényesek –, a weboldalon felsorolt minden új RYOBI márkájú elektronikus szerszámra és/vagy kereti szerszámra, kivéve a szerszámtervezőket, szerszámábrító rendszereket és pótkatrészeket a továbbiakban (a „Termék” pontban) meghatározottak szerint, a Techtronic Industries GmbH (TTI) által az alábbiakban meghatározott feltételek mellett kidőntött garancia („Garancia”) vonatkozik.

A garancia kizárólag a termék végfelhasználóját, fogyasztóját („Fogyasztó”) megvásároló végfelhasználó (vagy/és kereskedő) számára, a költséges cégek, valamint a professzionális végfelhasználók számára bizonyos termékek(ek) más típusú önkéntes garancia vonatkoznak, amennyiben azt a www.ryobitools.eu weboldalon kifejezetten felsorolják. Ez az önkéntes garancia igénybevétele nem korlátozza a Fogyasztó törvényes jogait meghibásodás esetén.

1. A standard garancia („Standard garancia”), feltéve, hogy a terméket kizárólag magánokéira vásárolják meg, 24 hónapos időtartamú („Standard garanciaidőszak”), és a termék megvásárlásának napján kezdődik. Ezt az időpontot számlával vagy egyéb, vásárlást igazoló dokumentummal kell dokumentálni ahhoz, hogy a Standard garancia érvényes és érvényesíthető legyen. Ez a Standard garancia szintén csak az új Termék(ek) re vonatkozik.

2. Egyes országokban a fogyasztók a www.ryobitools.eu weboldalon történő regisztrációjával meghosszabbíthatják a Standard garancia időtartamát az arra jogosult termék esetében. A Termékek kiterjesztett garanciára („Kiterjesztett garancia”) való jogosultsága a termék csomagolásán, a www.ryobitools.eu weboldalon és/vagy a vonatkozó termékdokumentumokban a <https://www.ryobitools.eu> címen található. A Kiterjesztett garancia igénybevételehez a fogyasztóknak a vásárlás napjától számított 30 naptári napon belül online regisztrálniuk kell a Termék(ek) fel. A Fogyasztó minden személyes adatait az adatvédelmi nyilatkozatának megjelenés előtt meg kell adnia, amely itt található: <https://uk.ryobitools.eu/footer-links/privacy-policy>. A Kiterjesztett garancia igazolásáért a regisztráció visszavágás, e-maillen kiküldött nyitva és a vásárlás dátumát feltüntetve eredeti számla szolgál.

3. A Standard Garancia és a Kiterjesztett Garancia („Garanciák”) a TTI döntése szerint a hibás Termék javítására és/vagy cseréjére korlátozódik, feltéve, hogy a gyártási vagy anyaghiba a vásárlás időpontjában fennáll. További költségek vagy veszteségek megfizetése nem igényelhető. Ezen túlmenően a garancián nem vonatkoznak a következőkre:

- a Fogyasztó által véletlenül, szándékosan vagy gondatlanságból okozott kár
- a Termékben a nem megfelelő kezelés vagy a karbantartás hiánya miatt bekövetkezett kár
- bármely olyan termék, amelyet átalakítottak vagy módosítottak
- bármely olyan termék, amelyen az eredeti azonosító jelzést (védjegy, sorozatszám) lefestették, megváltoztatták vagy eltávolították
- a használati utasítás be nem tartása miatt keletkezett okozott kár
- CE/UKCA-jelöléssel nem rendelkező termékek
- bármely olyan Termék, amelyet nem hivatalos szervizközpontban vagy a TTI előzetes engedélye nélkül próbáltak megjavítani
- nem megfelelő tápegységhez csatlakoztatott termék (áramerő, feszültség, frekvencia)
- nem megfelelő üzemanyag-keverékkel (üzemanyag, olaj, olaj aránya) használt bármely termék
- külső behatások (víz, vegyszer, fizikai, áramütés) vagy idegen anyagok által okozott kár
- a pótkatrészek normál felhasználódása
- a Termék(ek) nem rendelkezésszerű használata, túlerhasználása
- nem jóváhagyott tartozékok vagy alkatrészek használata
- a szerszámhoz mellékelt vagy külön megvásárolt elektromosszerszám-tartozékok. Ezek a kizáró feltételek érvényesek többek között a normál kopásnak és elhasználódásnak kitett csavarhúzófejek, fűrészek, csiszolókorongok, csiszolópapírok és pengék, oldalsó vezető
- komponensek (alkatrészek és tartozékok) esetében, beleértve többek között a következőket: szerviz- és karbantartási készletek, szénkefék, csapagyk, tokmány, fűrészfogalagat vagy -oldalak, tápkábel, kiegészítő fogantyú, hardtáskák, csiszolólemez, porzárk, porszívó cső, fűlécfelek, üvegszavazó csapok és rugók, adagológombok, háltszűrő, tengelykapcsolók, sövényvágók vagy fűnyírók pengéi, heveder, fűjelzőszalag, fogak, csapcsapok, fűnyírótartók, fűv- és szőlővágók, lombszívószék és vályók, vezetékvezetők, fűrészfűrészek, tömítők, csatlakoztatószerszámok, szűrőszalagok, kerékek, szűrőfejek, belső tárcsák, külső orsó, vágvonalak, gyújtógyertyák, levegőszűrők, gázzsűrők, mulcsoszközök stb.

4. A garanciális szervizeléshez a Termék(ek)et a gyártási vagy anyaghiba megjelenését vagy felismerését követően haladéktalanul el kell küldeni vagy be kell mutatni a <https://www.ryobitools.eu> weboldalon felsorolt hivatalos RYOBI szervizpartnernek valamelyikének. A fogyasztók a Garancián szerinti szolgáltatásokat egy RYOBI szervizpartnernél vehetik igénybe a következők szerint:

- a. kapcsolattartófelét a kereskedővel, ahol a vásárlás történt; vagy
 - b. regisztráció a RYOBI kereskedővel kapcsolatban (<https://www.ryobitools.eu>) elérhető szervizplatformon keresztül, a folyamat elérhetősége országoktól eltérő lehet.
- A Termékek a RYOBI hivatalos szervizpartnerhez történő elküldésekor a Terméket biztonságosan, veszélyes anyagok nélkül kell becsomagolni (a részleteket lásd a <https://www.ryobitools.eu> weboldalon található biztonsági utasításokban), a feladó címevel és a hibáról leírásával ellátva. Kérjük, vegye figyelembe, hogy egyes országokban a szállítási díjakat vagy a postaköltséget a helyi gyakorlatnak megfelelően a feladónak kell megfizetnie. Kérjük, forduljon a helyi RYOBI hivatalos szervizközpontjához, hogy megbizonyosodjon arról, hogy Önre is vonatkoznak-e ezek a díjak.
5. A Fogyasztó által hibásnak vélt Termék átvételkor megtörténik az átvizsgálás. A hiba megállapítását követően a garanciális szolgáltatások a TTI döntése szerint a termék hibás részének javításával vagy hibátlan alkatrészekkel való cseréjével valósulnak meg. Ha a TTI elutasítja a hiba kijavítását, vagy ha a TTI mérlegelése szerint a javítás sikertelen volt, akkor egyenértékű cserelmeleket biztosít. A kicserélt Termék(ek) vagy alkatrészek(ek) a TTI tulajdonába kerül(nek). A fenti garancián szerinti javítások/cserék ingyenesek. A TTI által végzett javítások/cserékkel nem jár együtt a Garancián meghosszabbítás vagy újrakezdés. A kicserélt pótkatrészek/alkatrészek az eredetileg érvényes Garanciát vonatkoznak, és a Garancián időtartama a teljes termékre eredetileg adott Garancia időtartamával ér véget.
6. A RYOBI garanciánál a Techtronic Industries GmbH (Max-Eyth-Str.10, 71364 Winnenden, Németország) kizárólag a terméket eredetileg megvásároló fogyasztóknak nyújtja, és azok nem utazhatnak át.
7. A Garancián az Európai Gazdasági Térségben (EGT), Svájcban és az Egyesült Királyságban érvényesek. Ezeket a területeket kivül kérjük, forduljon a vásárlás helye szerinti kereskedőhöz, hogy megtudja, érvényes-e a termékére más önkéntes garancia.

HIVATALOS SZERVIZKÖZPONT

Ha bármilyen kérés vagy problémája van a termékkel kapcsolatban, forduljon a helyi hivatalos szervizközpontjához (átolagossan el a www.ryobitools.eu oldalra), vagy közvetlenül ide: Techtronic Industries GmbH, Max Eyth Straße 10, 71364 Winnenden, Germany. Adja meg a címére nyomatott sorozatszámát és terméktípusát.

RO CONDIȚII DE APLICARE A GARANȚIEI RYOBI

În plus față de orice drepturi stabilite care decurg din achiziționarea unui produs și fără a aduce atingere drepturilor stabilite care se aplică în mod independent și separat, toate uneltele electrice și/sau uneltele de grădini noi marca RYOBI enumerate pe site-ul nostru web, cu excepția accesoriilor pentru unelte, a sistemelor de depozitare a uneltilor și piesele de schimb, așa cum sunt descrise în continuare la „Produs” sunt acoperite de o garanție voluntară emisă de Techtronic Industries GmbH („TTI”), conform termenilor și condițiilor menționate mai jos („Garanție”).

Garanția se aplică numai cumpărătorilor care achiziționează produsele ca utilizatori finali în calitate de consumatori („Consumator”). Comercianții cu amănuntul, companiile de închiriere, precum și utilizatorii finali profesioniști sunt excluși în mod expres din acțiunile noastre și condiții generale ale Garanției. Pentru utilizatorii finali profesioniști, se poate aplica un alt tip de garanție voluntară anumitor produse, dacă este prevăzută în mod explicit pe site-ul www.ryobitools.eu. Înlocuirea acestei Garanții voluntare nu limitează drepturile legale stabilite ale Consumatorului în cazul unui defect.

1. Garanția standard („Garanția standard”), cu condiția ca produsul să fie achiziționat numai pentru uz privat, are un termen de 24 de luni („Perioada de garanție standard”) și începe la data achiziționării produsului. Această dată trebuie să fie documentată printr-o factură sau altă dovadă de cumpărare pentru ca Garanția standard să fie valabilă și aplicabilă. De asemenea, această Garanție standard se aplică numai Produselor noi.

2. Consumatorii din anumite țări pot prelungi Garanția standard pentru Electrobate eligibile dincolo de perioada Garanției standard, prin înregistrarea pe site-ul www.ryobitools.eu. Eligibilitatea Produselor pentru garanție extinsă („Garanția extinsă”) este specificată pe ambalajul unui Produs, pe site-ul www.ryobitools.eu și în ceea ce privește în documentația relevantă a Produsului la <https://www.ryobitools.eu>. Pentru a beneficia de Garanția extinsă, Consumatorii sunt obligați să își înregistreze Produsul(e) online în termen de 30 de zile calendaristice de la data achiziției. Toate datele cu caracter personal ale unui Consumator vor fi prelucrate în conformitate cu declarația de confidențialitate, care poate găsiți aici <https://ro.ryobitools.eu/footer-links/privacy-policy-4/>. Cănitarea de conformare a înregistrării, care este trimisă prin e-mail, și factura originală care arată data achiziției vor servi drept dovadă a Garanției extinse.

3. Garanția standard și Garanția extinsă („Garanții”) sunt limitate la repararea și/sau înlocuirea Produsului defect, la discreția TTI, cu condiția ca defectul să manopere sau material să fi existat la data achiziției. Nu pot fi preluate alte costuri sau pierderi. În plus, garanțiile nu se aplică:

- oricărui daune cauzate accidental, voit sau neglijent de către Consumator
- oricărei deteriorări a Produsului care este rezultatul unui tratament necorespunzător sau al lipsei de întreținere
- oricărui Produs care a fost alterat sau modificat
- oricărui Produs la care marjele de identificare originale (marca comercială, numărul de serie) au fost deteriorate, alterate sau îndepărtate
- oricărui daune cauzate de nerepectarea manualului de instrucțiuni
- Produselor care nu sunt supuse unui marcaj CE/UKCA
- oricărui Produs pentru care s-a încercat repararea de către un centru de service neautorizat sau fără autorizarea prealabilă a TTI
- oricărui Produs conectat la o sursă de alimentare necorespunzătoare (amperi, tensiune, frecvență)
- oricărui Produs folosit cu un amestec de combustibil inadecvat (combustibil, ulei, raport de ulei)
- oricărui daune cauzate de influențe externe (apă, substanțe chimice, forțe fizice, șocuri) sau substanțe străine
- uzului normal a pieselor de schimb
- utilizării necorespunzătoare, suprasolicității Produsului(elor)
- utilizării de accesorii sau piese neomologate
- accesorilor pentru unelte electrice furnizate împreună cu uneltele sau achiziționate separat. Astfel de accesorii includ, dar fără a se limita la, capace de surubelniță, burghie, discuri abrazive, hârtie abrazivă și lame, ghidoje laterale
- componente (piese și accesorii) care sunt supuse uzului normal, inclusiv, dar fără a se limita la, truse de reparare și întreținere, perii de carbon, rulmeți, mandrină, etanșament sau receptacul pentru burghie SDS, cablu de alimentare, mâner auxiliari, cutie de transport, placă de șlefuit, sac de praf, tub de evacuare a aerului, șabla de tăiat, șifon și ancuri pentru masini de înșurubat cu impact, butonare rotative, curele de transmisie, ambrazii, lame pentru mulină de tuns grădini sau masini de tuns iarba, accelerație prin cablu, difuzi, șifonuri de captare, ventilatoare de suflant, tuburi de suflant și de aspirator, sac și curele de aspirator, bare de ghidare, lanțuri de ferăstrău, furcuni, racorduri de conectare, duze de pulverizare, roți, baghete de pulverizare, bobine interioare, bobine exterioare, fire de tăiere, buji, filtre de aer, filtre de gaz, lame de mărunțire.

4. Pentru reparații în garanție, Produsul(e) trebuie să fie trimis sau prezentat fără întârziere nejustificată după apariția sau recunoașterea defecului de manopere sau de material unui partener de service autorizat RYOBI enumerat pe următorul site web <https://www.ryobitools.eu>. Consumatorii pot obține servicii conform Garanțiilor de la un partener de servicii RYOBI prin

- a. contactarea comerciantului cu amănuntul de unde a fost făcută achiziția; sau
 - b. înregistrarea prin intermediul platformei de service disponibilă pe pagina web comercială RYOBI <https://www.ryobitools.eu>, disponibilitatea procesului poate varia de la o țară la alta.
- Când trimiteți un Produs către un partener de service autorizat RYOBI, Produsul va fi ambalat în siguranță, fără conținut periculos (pentru detalii, consultați instrucțiunile de siguranță de pe site-ul www.ryobitools.eu), marcat cu adresa expeditorului și însoțit de o scurtă descriere a defectului. Retineți că, în unele țări, taxele de livrare sau taxele postale vor trebui plătite de către expeditor, conform practicii locale. Consultați centrul de servicii sau localul autorizat RYOBI pentru a confirma dacă se aplică astfel de taxe.

5. La primirea Produsului preluat de către Consumator a fi în defect, acesta va fi inspectat. Dacă defectul a fost confirmat, servicii conform Garanțiilor vor fi furnizate prin repararea pieselor defecte ale produselor sau înlocuirea acestora cu piese defecte, la discreția TTI. Dacă TTI refuză să repare defectul sau dacă, la discreția TTI, reparația a eșuat, va fi furnizată un înlocuitor echivalent. Produsul(e) sau piesele înlocuite vor deveni proprietatea TTI. Orice reparații/inlocuiri conform Garanțiilor de mai sus este gratuită. Reparații/inlocuiri efectuate de TTI nu constituie o prelungire sau un nou început al Garanțiilor. Piesele de schimb înlocuite sunt supuse Garanțiilor acordate inițial, iar perioada pentru Garanție se va încheia cu perioada pentru Garanția care a fost acordată inițial pentru întregul produs.

6. Garanțiile RYOBI sunt acordate de Techtronic Industries GmbH, Max-Eyth-Str.10, 71364 Winnenden, Germania, numai Consumatorului care a achiziționat inițial Produsul și nu pot fi transferate sau cesionate.

7. Garanțiile sunt valabile în Spațiul Economic European (SEE), Elveția și Regatul Unit. În afara acestor zone, va rugăm să contactați comerciantul de unde a fost făcută achiziția pentru a afla dacă se aplică o altă garanție voluntară.

CENTRU DE SERVICE AUTORIZAT

Orice întrebare sau problemă în legătură cu produsul se poate adresa la centrele locale autorizate de service (vizitați www.ryobitools.eu) sau direct la: Techtronic Industries GmbH, Max Eyth Straße 10, 71364 Winnenden, Germany. Vă rugăm să specificați numărul de serie și tipul de produs tipărite pe etichetă.



LV RYOBI GARANTIJAS PIEMĒROŠANAS NOSACĪJUMI

Papildus visām likumā noteiktajām tiesībām, kas izriet no produkta iegādes, un neietekmējot likumā noteiktās tiesības, kas tiek piemērotas neatkarīgi un bez maksas, visiem RYOBI zīmola elektroniskajiem un/vai dārzā instrumentiem, kas norādīti mūsu tīmekļa vietnē, izņemot instrumentu piederumu, instrumentu glabāšanas sistēmas un rezerves daļas, kā detalizēti izskaidrots tālāk ("Produkts"), tiek piemērota brīvprātīga garantija, ko izsniedz Technic Industries GmbH (TTI) atbilstoši tālāk minētajiem noteikumiem un nosacījumiem ("Garantija").

Garantija tiek piemērota tikai pirmajam(-iem), kurš(-i) iegādājas produktus kā gala lietotājus savā patēriņā laimā ("Patēriņš"). Mazumtirgotāji, nomas uzņēmumu un profesionālie gala lietotāji ir tiešā veidā izslēgti no šīs Garantijas vispārējām noteikumiem un nosacījumiem. Profesionāliem gala lietotājiem noteiktie produkti var būt piemērojama cita veida brīvprātīga garantija, ja tas ir tiešā veidā norādīts vietnē www.ryobitools.eu. Šīs brīvprātīgās Garantijas izmantošana neietekmē likumā noteiktās Patēriņa juridiskās tiesības defekta gadījumā.

1. Ja Produkts ir iegādāts tikai privātai lietošanai, standarta garantijas ("Standarta garantija") termiņš ir 24 mēneši ("Standarta garantijas periods"), un tās darbība tiek sāka produkta iegādes datumā. Šis datums ir jādokumentē, izsniedzot rēķinu vai citu pierādījumu, lai Standarta garantija būtu derīga un izmantojama. Šī Standarta garantija tiek piemērota arī jauniem Produktiem.

2. Dažās noteiktās valstīs patēriņiem var būt iespēja pagarināt Standarta garantiju atbilstošiem Produktiem pēc Standarta garantijas perioda beigām, reģistrējoties vietnē www.ryobitools.eu. Produktu piemērotība pagarinātajai garantijai ("Pagarinātā garantija") tiek norādīta uz Produkta iepakojuma, vietnē www.ryobitools.eu un/vai iekļauta atbilstošā Produkta dokumentācijā vietnē <http://www.ryobitools.eu>. Lai varētu izmantot Pagarināto garantiju, Patēriņiem ir jāreģistrē Produkts tiešsaistē 30 kalendāro dienu laikā pēc produkta datuma. Visa Patēriņa personas informācija tiks apstrādāta saskaņā ar privātuma paziņojumu, kas pieejams šeit: <https://uk.ryobitools.eu/footer-links/privacy-policy/>. Reģistrācijas apstiprinājums, kas, tiek nosūtīta e-pasta ziņojumā, un oriģinālā kvīts ar produkta datumiem tiek izmantoti kā Pagarinātās garantijas apliecinājums.

3. Standarta garantija un Pagarinātā garantija ("Garantijas") nodrošina tikai defektīvu Produkta labošanu un/vai nomaiņu pēc TTI ieskatiem, ja ražošana vai materiālu defekts pastāvējis produkta datumā. Nevar pieprasīt atbilstoši citās izmaksas vai zaudējumus. Turklāt Garantijas neattiecas uz:

- Patēriņa nejušai, tīši vai nolaidības dēļ izraisīto bojājumu gadījumā
- Produkta bojājumam, kas radušies neatbilstošas apsešanās vai apkopes neveikšanas dēļ
- ja Produkts ir mainīts vai modificēts
- ja Produkta oriģinālās identifikācijas zīmes (preču zīme, sērijas numurs) ir aizkrāsotas, mainītas vai noņemtas
- ja bojājumu izraisījis ārēja, kas nav saskaņā ar lietošanas rokasgrāmatu
- ja uz Produktiem neatbilst CE/UKCA marķējums
- ja Produktu mēģinājis remontēt nepilnvarots apkopes centrs vai bez TTI iepriekšējas atļaujas
- ja Produktam zveidots savienojums ar neatbilstošu barošanas avotu (ampēri, spriegums, frekvence)
- ja Produkts izmantots uz degvielas maisījumu (degviela, eļļa, eļļas atliecība)
- ja bojājumu izraisījis ārēja ietekme (dzens, ķīmiskas vielas, fiziska ietekme, triecieni) vai nepiederošas vielas
- rezerves daļu nomālam nodilumam
- ja Produkti ir lietoti neatbilstoši vai ietm radīta pārslodze
- ja izmantoti neapstiprināti piederumi vai daļas
- elektroniskajiem piederumiem, kas iekļauti instrumentu komplektācijā vai iegādāti atsevišķi. Šādi izņēmumi ir (bet ne tikai) skrūvjuvīzē uzgaļi, urbuļi uzgaļi, abrazīvie diski, smilšspīrnis un asmeņi, sānu vadotne
- komponentiem (daļām un piederumiem), uz kuriem attiecas normāls nodilums, tostarp (bet ne tikai) servisa un apkopes komplektos, ogles sukām, guļņiem, stiprināšanas platiņi, SDS urbuļi uzgaļi stiprinājumiem vai ligzdai, barošanas vadam, paplūdu rokturim, pārmērēšanas futrīšim, slīpēšanas platiņi, puteļu maisījumi, puteļu uzpūtnie caurule, filtra starplikas, piesūcēnraze, uzpūtnes telpa un aspešerī, ieteiktu pogām, piedziņas sūkšanās, sajūgām, dzīvzoga šķēru vai zāles gļāvēju asmeņiem, uzkaibe, kabēļa droseļi, statīnē, sakabes tapām, pūšēju ventilatoriem, pūšēju un sūkšanas caurulītēm, sūkšanas maisinam un sūkšanās, vadotnēm, zāģu ķēdēm, šūtenēm, savienotāju stiprinājumiem, smidzināšanas sprauslām, riteniem, smidzināšanas zāģiem, iekšējām spūlēm, ārējiem spūlēm, griešanas līnijām, azidziedes svečiem, gaisa filtrēm, gāzes filtrēm, smalcinātāja lāpstiņām u.c.

4. Lai veiktu garantijas apkopi, Produktus (-i) pēc ražošanas vai materiālu defekta rašanās vai atpazīšanas jānosūta vai jāuzrādā bez nepamatotas kavēšanas pilnvarotam RYOBI servisa partnerim, kas norādīts vietnē <http://www.ryobitools.eu>. Patēriņš var saņemt Garantijas iekļautos Pakalpojumus no RYOBI servisa partnera:

- a. sazinoties ar mazumtirgotāju, pie kura veikts pirkuks;
- b. reģistrējoties servisa platformā, kas pieejama RYOBI Commercial vietnē <https://www.ryobitools.eu/>; procesa piemējamā dažādās valstīs var atšķirties.

Nosūtīto Produktu pilnvarotam RYOBI servisa partnerim, Produkts tiek droši iesaiņots, nepievienojot blīstamu saharu (detalizēti informāciju skatiet drošības norādēs vietnē <http://www.ryobitools.eu>), apzīmēts ar sūtītāja adresi, un tam jāpievieno šīs defekta apraksts. Nemiet derīgs, ka dažās valstīs ir pieejamas izmaksas vai pasta izdevumi jāpamaksā sūtītājam atbilstoši vietējai praksi. Konsultējieties ar vietējo pilnvaroto RYOBI apkopes centru, lai noskaidrotu, vai ir spēkā šādas izmaksas.

5. Saņemot Produktu, ko Patēriņš uzskata par defektīvu, tas tiek pārbaudīts. Kad defekta esamība ir apstiprināta, tiek nodrošināta Garantija iekļautie pakalpojumi, remontējot produktu defektīvās daļas vai tās nomaiņot pret daļām, kas nav defektīvas; tas tiek veikts pēc TTI ieskatiem. Ja TTI atsauc remonēt defektu vai pēc TTI ieskatiem, remonts ir nesekmīgs, tiek piegādāts līdzīgās funkcionālas elementus. Nomaīnāts(-ie) Produkts(-i) vai daļā(-) jānodrūst par TTI īpašumu. Visi remonti/nomaīna saskaņā ar iepriekš minētajām Garantijām tiek veikta bez maksas. TTI veiktas remonti/nomaīna nenozīmē, ka Garantijas tiek pagarinātas vai sāktas no jauna. Uz nomaīnātajām rezerves daļām attiecas sākotnējās Garantijas, un Garantiju periods beidzas līdz ar tās Garantijas periodu, kas sākotnēji piešķirta visam produktam.

6. RYOBI Garantijas nodrošina uzņēmums Technic Industries GmbH, Max-Eyth-Str.10, 71364 Winnenden, Vācija, kura Patēriņš, kurš sākotnēji iegādājās Produktu, un tās nav neotot vai piešķirt.

7. Garantijas ir derīgas Eiropas Ekonomikas zonā (EEZ), Šveicē un Apvienotajā Karalistē. Ārpus šīm zonām sazinieties ar mazumtirgotāju, pie kura veikts pirkuks, lai noskaidrotu, vai ir spēkā citas brīvprātīgās garantijas.

PILNVAROTĀS SERVISAS CENTRS

Ar jebkuru pieprasījumu vai problēmu, kas saistīta ar produktu, var vērsties Jūsu vietējā pilnvarotajā servisa centrā (apmeklējiet www.ryobitools.eu) vai tieši pie: Technic Industries GmbH, Max Eyth Straße 10, 71364 Winnenden, Germany, Lūdzu, norādiet sērijas numuru un produkta tipu, kas norādīts uz etiķetes.

LT „RYOBI“ GARANTIJOS TAIKYMO SĄLYGOS

Be visų įstatymuose numatytų teisių, atsirandančių įsigijus gaminį, ir nepažeidžiant įstatymuose numatytų teisių, kurios taikomos savarankiškai ir nemokamai, visiems RYOBI ženklo elektriniams įrankiams ir (arba) sodo įrankiams, išskyrus įrankių priedus, įrankių laikymo sistemas ir atsargines dalis, kaip toliau aprašyta (toliau – Gaminyms), laikoma „Technic Industries GmbH (toliau – TTI) suteikta savanoriška garantija pagal toliau nurodytas sąlygas (toliau – Garantija).

Garantija taikoma tik pirmajam (-iems), kuris (-i) gaminius įsigyja kaip galinius vartotojus (toliau – Vartotojas). Mažmenininkams, nuomos bendrovėms ir profesionaliems galiniams naudotojams šios bendrosios Garantijos sąlygos aiškiai netaikomos. Profesionalams galiniams naudotojams tam tikram (-iems) gaminiui (-iams) gali būti taikoma kitokia tipo savanoriška garantija, jei tai aiškiai nurodyta svetainėje www.ryobitools.eu. Naudojimasis šia savanoriška Garantija nepažeidžia teisės aktose numatytą Vartotojo teisių defekto atvejais.

1. Standartinė garantijos (toliau – Standartinė garantija) jei Gaminys įsigytas tik asmeniniam naudojimui, terminas yra 24 mėnesiai (toliau – Standartinės garantijos laikotarpis) ir prasideda gaminio įsigijimo diena. Ši data turi būti patvirtinta sąskaita faktūra arba kitu pirkimo įrodymu, kad Standartinė garantija galiotų ir būtų vykdoma. Ši Standartinė garantija taip pat taikoma tik naujam (-iems) Gaminiiui (-iams).

2. Tam tikrų šalių vartotojai, užsiregistravę interneto svetainėje www.ryobitools.eu, gali prašyti Standartinės garantijos galiojimą tinkamiems Gaminiams Ilgesniam nei Standartinės garantijos laikotarpiui. Informacija apie tai, ar Gaminiams gali būti taikoma prašyta garantija (toliau – Prašyta garantija), nurodyta ant Gaminio pakuotės, interneto svetainėje www.ryobitools.eu ir (arba) atbitemame Gaminio dokumentuose adresu <https://www.ryobitools.eu/>. Norėdami pasinaudoti Prašyta garantija, Vartotojai turi užregistruoti savo Gaminį (-ius) internetu per 30 kalendorinių dienų nuo įsigijimo dienos. Visas Vartotojo asmėninė informacija bus tvarkoma pagal privatumo pareiškimą, kurį galima rasti ad <https://uk.ryobitools.eu/footer-links/privacy-policy/>. Registracijos patvirtinimo klausimais, kuriais išsiaiškinti e. paštu, ir originali sąskaita faktūra, kurioje nurodyta pirkimo data, yra Praštos garantijos įrodymas.

3. Standartinė garantija ir Prašyta garantija (toliau – Garantijos) apsiriboja sėgudusio Gaminio remontu ir (arba) pakeitimu TTI nuožūra, su sąlyga, kad gamybos ar medžiagos defektas buvo pirkimo diena. Negalima reikalauti jokių papildomų išlaidų ar nuostolių. Garantijos taip pat netaiko:

- bet kokiai žalai, kuria Vartotojas padarė atsitiktinai, tyčia ar dėl neatsargumo
- bet kokiai Gaminio žalai, atsiradusiai dėl netinkamo eglės su Gaminiumi ar nepakankamos priežiūros
- jokiai pakeistam ar modifikuotam Gaminiumi
- jokiai Gaminiumi, kurio originalūs identifikavimo ženklai (prekės ženklas, sėrijos numeris) buvo sugadinti, pakeisti ar pašalinti
- bet kokiai žalai, atsiradusiai dėl to, kad nesilaikoma naudojimo instrukcijos
- Gaminiams, kurie nėra paženklinami CE/UKCA ženklu
- jokiai Gaminiumi, kurį buvo bandoma remontuoti negaliojantame techninėms priežiūros centre arba be išankstinio TTI įgaliojimo
- jokiai Gaminiumi, prįjungtam prie netinkamo maitinimo šaltinio (ampėrų, lėmpos, dažnio)
- jokiai Gaminiumi, naudojamam su netinkamu degalų mišiniu (degalai, alyva, aliejaus santykis)
- bet kokiai žalai, atsiradusiai dėl išorinio poveikio (vandens, cheminių medžiagų, fizinio poveikio, smūgių) ar pašalinii medžiagų
- įprastam atsarginių dalių nusidėvėjimui
- netinkamam naudojimui, gaminio (-ių) perkrovai
- naudojamų nepatvirtintų priedus ar dalis
- elektrinių įrankių priedams, pateikiamiems kartu su įrankiu arba įsigijamiems atskirai. Tokios išimties, įskaitant, bet neapsiribojant, apima atsuktuvai, angalius, gražuš, šilfavimo diskus, šilfavimo popierių ir ašmenis, šonines kreipiamąsias
- komponentams (dalims ir priedams), kurie paprastai susidėvi, įskaitant, bet neapsiribojant, aptamavimo ir priežiūros rinkinius, anglius šepetius, guolius, griebtuvą, SDS grąžo priedą arba laikiklį, maitinimo laidą, papildomą rankena, transportavimo dėklą, šilfavimo plokštę, dukliu maišelį, dukliu išmetimo vamzdelį, veltnio poveržles, smūginio veržiarakio kaišius ir spyruokles, smūginės ranklenės, pavaro diržus, sankabą, gyvatvorii žalią arba veļpajvii pulius, diržus, sakabę droseļi, dantis, prikabino kaišius, pūšimo ventilatorius, pūšimo ir surbimo vamzdelius, surbimo maišelį ir dirželius, kreipiamąsias juostas, plūkių grandines, žarnas, jungtis, purkštukus, ratus, purškimo lazdeles, viknes riles, išorines riles, pjovimo linijas, uždegimo žvakės, oro filtrus, dujų filtrus, muļgavimo peilius ir t. t.

4. Norint gauti garantinį aptarnavimą, Gaminys (-iai) turi būti išsūstas (-i) arba pateiktas (-i) nedelsiant po to, kai atsirado arba buvo pastebėtas gaminio ar medžiagos defektas, galiojant RYOBI aptarnavimo partneriui, nurodytam šioje svetainėje <https://www.ryobitools.eu/>. Vartotojai gali gauti Garantijoje numatytas paslaugas iš RYOBI aptarnavimo partnerio

- a. kreipdamiesi į mažmenininką, kuriame buvo įsigyta prekė; arba
- b. užsiregistravę paslaugų platformoje, kurią galima rasti RYOBI komerciniame tinklalapyje <https://www.ryobitools.eu/>. Šio proceso priimanamas įvairiose šalyse gali skirtis.

Sunūcijiant Gaminį įgaliojant RYOBI aptarnavimo partneriui, Gaminys turi būti saugiai supakuotas be pavojingo turinio (išsėsmės informacijos rašytas saugios instrukcijos svetainėje <https://www.ryobitools.eu/>), pažymėtas turinio adresu ir kartu su trumpu defekto aprašymu. Atmintinė, kad kai kuriose šalyse pristatymo mokesčiai arba pašto išlaidas turi sumokėti sūntėjtas pagal vietos praktiką. Norėdami sužinoti, ar tokie mokesčiai taikomi, kreipkitės į vietinį įgaliojantį RYOBI techninės priežiūros centrą.

5. Gavus Gaminį, kuris, Vartotojo teigimu, turi defektų, jis bus patikrintas. Patvirtinus defektą, paslaugos pagal Garantijas bus teikiamos taisant sugedusias gaminių dalis arba keičiant jas nesugedusiomis dalimis TTI nuožūra. Jei TTI atsisako taisyti defektą arba, TTI nuožūra, remontas nepavyko, bus pateiktas lygiavertis pakaitalas. Pakeistas (-ai) Gaminys (-i) arba (j) dalis (-ys) taps TTI nuosavybe. Bet koks (-i) remontas (-ai) ir (arba) pakeiktas (-ai) pagal pirmiau nurodytas Garantijas yra nemokamas (-i). TTI atliktas (-i) remontas (-ai) ir (arba) pakeiktas (-ai) nereikšia, kad Garantijos prašymais arba pradamos taisyti iš naujo. Pakeistoms atsigūrinėms dalims taikomos iš pradžių suteiktos Garantijos, o Gaminio laikotarpis baigiasi kartu su Garantijos, kuris iš pradžių buvo suteiktas visam Gaminiumi, laikotarpiu.

6. „Technic Industries GmbH“, Max-Eyth-Str.10, 71364 Winnenden, Vokietija, RYOBI Garantijas suteikia tik Vartotojui, kuris iš pradžių įsigijo Gaminį, ir jį negalima perduoti ar parduoti.

7. Garantijos galioja Europos ekonominėje derėe (EEE), Šveicarijoje ir Jungtinėje Karalystėje. Už šių teritorijų ribų kreipkitės į mažmenininką, kur pirkiny bus įsigytas, kad sužinotumėte, ar taikoma kita savanoriška garantija.

ĮGALIOJAMASIS TECHINIS PRIEŽIŪROS CENTRAS

Jei turite kokių nors pagėdavimų ar problemų, susijusių su šiuo gaminiu, galite kreiptis į artimiausią įgaliojantį techninės priežiūros centrą apsilankydami www.ryobitools.eu arba tiesiogiai: Technic Industries GmbH, Max Eyth Straße 10, 71364 Winnenden, Germany. Nurodykite etiketėje išspausdintą sėrijos numerį ir gaminio tipą.

ET RYOBI GARANTII KOHALDAMISE TINGIMUSED

Lisaks toote ostust tulenevatele seadusjärgsetele õigustele, piiramata sõtomatult ja tasuta kohaldatavaid seadusjärgseid õigusi, kehtib kõikidele meie veebisaidil loetletud uutele RYOBI kaubamärgiga elektril- ja/või aabitoristadele, välja arvatud tööriistade tarvikutele, tööriistade hooldamise süsteemidele ja varuosadele, nagu allpool täpsustatud, (edaspidi „tooted“) vabatahtlik garantiid, mille andja on Techtronic Industries GmbH („TTI“) ning mille suhtes kehtivad alalpool esitatud tingimused (Garantiid).

Garantiid saavad kasutada üksnes ostjad, kes ostavad tooteid lõppkasutajateks tarbijatena („tarbijad“). Käesolevate garantiid üldtingimuste kohaldamine jäämüüjate, renditeelsete ja kutseliste lõppkasutajate suhtes on selgesõnaliselt välistatud. Kutseliste lõppkasutajate puhul võib teatud toodetele kohaldada teistsugune vabatahtlik garantiid, kui seda on veebisaidil www.ryobitools.eu selgesõnaliselt nimetatud. Selle vabatahtliku garantiid kasutamine ei piira tarbija seadusjärgseid õigusi seoses puudusega.

1. Standardse garantiid („standardne garantiid“) kehtivusega 24 kuud („standardne garantiid“), tingimused et toode osteti üksnes isiklikult otstarbel kasutamiseks, ning see algab teatud tootmise kuupäevast. Standardne garantiid on kehtiv ja kasutatav üksnes tingimused, et nimetatud kuupäev on dokumenteeritud arvel või muul osu tõendaval dokumendil. Lisaks kehtib standardne garantiid ainult uutele toodetele.

2. Teatud riikides võib klientidel olla võimalik pikendada sobivate toodete standardset garantiid üle standardse garantiid, kui nad registreeruvad veebisaidil www.ryobitools.eu. Teave toote sobivuse kohta garantiid pikendamiseks („pikendatud garantiid“) on esitatud toote pakendil, veebisaidil www.ryobitools.eu ja/või vastavates tootekomplektides, mis on lellavad aadressil <https://www.ryobitools.eu>. Pikendatud garantiid saamiseks peavad tarbijad registreerima toote(d) veebis 30 kalendripäeva jooksul alates ostu kuupäevast. Kõiki tarbija isikuandmeid töödeldakse kooskõlas privaatsusavaldusega, mis on lellav aadressil <https://www.ryobitools.eu/privacy-policy>. Pikendatud garantiid tõendusdokumendina kasutatakse e-postiga saadetud registreerimise kinnitusi et algset arvel, millel on näha ostu kuupäev.

3. Standardse ja pikendatud garantiid („garantiid“) alusel pakutakse üksnes vigase toote parandamist ja/või asendamist TTI äranägemisel, tingimused et kooste- või materjaliviga oli olemas juba ostu kuupäeval. Mingi muu kulu või kahju hüvitamist nõuda ei saa. Lisaks ei kehtigi garantiid järgmise suhtes:

- tarbija poolt juhuslikult, tahtlikult või hooletuselt põhjustatud kahjustusi
- toode kahjustus, mis on tingitud valesti käsitsemisest või hooldamata jätmisest
- teavitamist ümber ehitatud toode
- toode, mille algne identifitseerimisnärk (kaubamärk, seerianumber) on rikutud, muudetud või eemaldatud
- kahjustus, mille on põhjustanud kasutusjuhendi juhiste eiramine
- toode, millel puudub CE/UKCA märk
- toode, mida on ühendatud parandada tunnustamata hoolduskeskuses või ilma TTI eelneva loata
- toode, mis on ühendatud sobimatute omadustega (voolutugevus, pinge, sagedus) vooluliiklaga
- toode, millele kasutatakse sobimatut küttesügust (küüsi, õli, õisakaal)
- väliste mõjurite (vesi, kemikaal, füüsilise jõud, löög) või võrkehate põhjustatud kahju
- varuosade tavapärase kulumine
- toote lubamatu kasutamine või ülekoormamine
- heakskiitmata tarvikute või osade kasutamine
- tööriista kasas olnud või eraldi osatud tarvikud elektritööriistadele. Käesolev välistus hõlmab muu hulgas kruvikeeraja otsakuid, puuteristid, abrasiivketid, liivapaberit, terasid ja külgihulki
- tavapäraselt kasutatud (varuosad ja tarvikud), kasas arvatud remondi- ja hoolduskomplektid, süsinikharijad, laagrid, padrun, SDS-trelli otsakunõutis või -pesa, tööterjed, isakäikõri, kandekohver, lihviplaat, tolmuokti, tolmu ärarühimise voolik, viitsetide, lõõmutvõtmise nihivid ja vedrud, otsanupud, ajamihambad, sidur, kehtrihmiterite või muruniidukite terad, rakmed, kaabliõri, hambad, haakekonksu poldid, puhurventilaatorid, puhuri ja tolmuimeja torud, tolmuimeja kott ja nihamd, juhtliidid, saeketid, voolikud, ühendusliitmikud, puhustisokid, rattad, puhustussvared, sisemised rullid, välsed poldid, lõikeõhivid, süitekünnid, õhufiltrid, gaasifiltrid, mültiterjed jne.

4. Garantiitteeninduse saamiseks tuleb toode pärast kooste- või materjaliviga ilmnenist või avastamist ilma põhjendamatult viivituseta saata või üle anda mõnele aadressil <https://www.ryobitools.eu> loetletud RYOBI tunnusatud hoiduspoleerile. Garantiid alusel RYOBI hoiduspoleerit teenuste saamiseks tarbijad

- a. võtavad ühendust jaemüüjikohtaga, kus ost sooritati, või
- b. registreeruvad RYOBI kaubanduslikul veebisaidil <https://www.ryobitools.eu> pakutava teenuseplatvormi kaudu, selle protsessi kasutatavus võib olevalt riigist erineda.

RYOBI tunnusatud hoiduspoleerile saadetav toode peab olema ohutult pakendatud ilma ohtliku sisuta (täpsemat teavet leiate aadressil <https://www.ryobitools.eu> ohutusjuhiste alt), sellele peab olema märgitud saaja aadress ning lisatud puuduse lühike kirjeldus. Pange tähele, et mõnes riigis peab saaja vastavalt kohalikele tavadele tasuma saatmise või postikulu eest. Kuste selgite tasude kohta teavet kohalikul RYOBI tunnusatud hoolduskeskusest.

5. Pärast tarbija väliste vigase toote kättesaamist seda kontrollitakse. Kui vae esinemine leiab kinnitust, siis garantiitteenuste raames toode vigased osad TTI äranägemisel kas parandatakse või asendatakse tervete osadega. Kui TTI keeldub vae parandamisest või parandamine ole TTI hinnangu kohaselt õnestunud, kasutatakse sentarivärsset asendust. Asendatud toode või osa muutub TTI omandiks. Eespool esitatud garantiid alusel tehtavad parandustööd asendused on tasuta. TTI tehib parandustööd asendused ei loo alust garantiid pikendamiseks ega garantiid alusel arvelduse uuesti alustamiseks. Asendatud varuosade suhtes kehtivad algselt antud garantiid ning nende garantiid kehtivus lõpeb koostele algselt antud garantiid lõppemisega.

6. Ettevete Techtronic Industries GmbH (Max Eyth-Str.10, 71364 Winnenden, Saksamaa) annab RYOBI garantiid ainult toote algselt ostnud tarbijale ning need ei ole lubatud võõrandada ega loovutada.

7. Garantiid kehtivad Euroopa Majanduskoostamise (EMP), Šveitsis ja Ühendkuningriigis. Muudes piirkondades palume küsida toote algselt ostnud tarbijalt selle kohta, kas kohaldatakse mõnda muud vabatahtlikku garantiid.

TUNNUSTATUD HOOLDUSKESKUS

Tooteaga seotud päringute või probleemide korral pöörduge kohaliku volitatud hoolduskeskuse poole (vt www.ryobitools.eu) või otse aadressile: Techtronic Industries GmbH, Max Eyth Straße 10, 71364 Winnenden, Germany. Märkige ära siidil olev seerianumber ja toote tüüp.

HR UVJETI ZA PRIMJENU JAMSTVA ROBNE MARKE RYOBI

Osim svih zakonskih prava koja proiziaze iz kupovine proizvoda i ne dovodeći u pitanje zakonska prava koja se primjenjuju neovisno i besplatno, svi su novi alati i/ili vrtni alati robe marke RYOBI navedeni na našem web-mjestu, ne uključujući dodatke za alat, sustave za skladištenje alata i rezervne dijelove, kao što je u nastavku navedeno („Proizvod“), pokriveni dobrovoljnim jamstvom koje pruža Techtronic Industries GmbH („TTI“), potložnom odredbama i uvjetima navedenim u nastavku („Jamstvo“).

Jamstvo se odnosi isključivo na kupce koji kupu proizvode kao krajnji korisnici u lozi kupovine („Potrošač“). Proizvođač, tvrtke za iznajmljivanje, kao i profesionalni krajnji korisnici izričito su izostavljeni iz ovih općih odredbi i uvjeta Jamstva. Za profesionalne krajnje korisnike može se primijeniti drugačija vrsta dobrovoljnog jamstva za određene proizvode ako je ono izričito navedeno u web-mjestu www.ryobitools.eu. Prizivanje ovog dobrovoljnog jamstva ne ograničava zakonska prava Potrošača na službu oštećenja.

1. Standardno jamstvo („Standardno Jamstvo“), ako je Proizvod kupljen isključivo za privatnu upotrebu, ima razdoblje trajanja od 24 mjeseca („Razdoblje Standardnog jamstva“) i valjano je od datuma kupovine proizvoda. Taj datum mora biti dokumentiran računom ili drugim dokazom o kupovini da bi Standardno jamstvo bilo valjano i primjenjivo. Ovo se Standardno jamstvo odnosi samo na nove Proizvode.

2. Potrošači u određenim državama mogu produljiti svoje Standardno jamstvo za Proizvode koji ispunjavaju uvjete i nakon razdoblja Standardnog jamstva tako da se registriiraju na web-mjestu www.ryobitools.eu. Podobnost Proizvoda za produljeno Jamstvo („Produljeno Jamstvo“) navedeno je na pakiranju Proizvoda, na web-mjestu www.ryobitools.eu ili je pak dio relevantne dokumentacije o Proizvodu na web-mjestu <https://www.ryobitools.eu>. Da bi iskoristili Produljeno Jamstvo, Potrošači moraju registrirati svoje Proizvode putem interneta u roku od 30 kalendarskih dana od datuma kupovine. Svi osobni podaci o Potrošaču obradivat će se u skladu s izjavom o zaštiti privatnosti, koju je moguće pronaći ovdje: <https://uk.ryobitools.eu/footer-links/privacy-policy/>. Potvrda primilka registracije, koja se šalje putem e-pošte, i originalni račun s datumom kupovine služiti će kao dokaz Produljenog jamstva.

3. Standardno jamstvo i Produljeno jamstvo („Jamstva“) ograničena su na popravke i/ili zamjene neispravnog Proizvoda prema nahođenju tvrtke TTI ako je greška u izradi ili materijalu postojala na datum kupovine. Nije moguće tražiti dodatne troškove ili naknade. Osim toga, Jamstva se ne primjenjuju na sljedeće:

- oštećenja koja je slučajno, namjerno ili neprozorno uzrokovao Potrošač
- oštećenja Proizvoda koja su rezultat nepravilnog rukovanja ili nedovoljnog održavanja
- Proizvode koji su mijenjani ili modificirani
- Proizvode čija je izvorna oznaka (zaštitni znak, serijski broj) uništena, promijenjena ili uklonjena
- oštećenja uzrokovana neprikladnim vanjskim priručnicima s uputama
- Proizvode koji nisu potložni oznakama CE/UKCA
- Proizvode koje je pokušao popraviti neovlašteni servisni centar ili bez prethodnog odobrenja tvrtke TTI
- Proizvode koji su povezani s neodgovarajućim izvorom napajanja (amperi, napon, frekvencija)
- Proizvodi s neodgovarajućim smjesom goriva (gorivo, ulje, omjer ulja)
- oštećenja uzrokovana vanjskim elementima (voda, kemikalije, fizički udarci, udarci) ili stranim tvarima
- normalno trošenje rezervnih dijelova
- neodgovarajuću upotrebu, preopterećenje Proizvoda
- upotrebu neodobrenih dodatka ili dijelova
- dodatke za alat koji su kupljeni s alatom ili zasebno. To obuhvaća, između ostalog, nastavke za dodjake, nastavke za dišljive, abrazivne diske i ploče, brusni papir i oštrice te lateralne vodorodne
- komponente (bitlice i dodatke) koje su podložne normalnom trošenju, uključujući, između ostalog, kompleta za servisiranje i održavanje, ugljene četke, ležajve, stezne glave, SDS nastavak za svrdlo ili vrtni alat, kabel, dodatnu ruku, torbu za prenošenje, brusni papir, torbu za zaštitu od prašine, cijev ispuha, podloške od filca, igle i opruge udarnog ključa, gumbice za otpuštanje, pogonske remene, spojku, oštrice trimera za živicu ili kosilica, pušice, sađu gaza, zupce, igle za spojnu vje, ventilatore puhalica, cijevi za ispuhivanje i usisavanje, vakuumske vrećice i trake, vodilice, lance pile, crijeva, priključne elemente, mlaznice za raspršivanje, kotače, štapove za raspršivanje, unutarnje kotače, vanjske kalemke, fiksavce, svječke, filtre za zrak i gorivo, oštrice za usitrjavanje itd.

4. U slučaju servisiranja u sklopu Jamstva Proizvod je potrebno bez odgode odmah nakon pojave ili prepoznavanja oštećenja u izradi ili materijalu poslati ili pokazati ovlaštenom servisnom partneru za RYOBI navedenom na sljedećem web-mjestu: <https://www.ryobitools.eu>. Potrošači mogu usluge u sklopu Jamstva ostvariti kod servisnog partnera za RYOBI

- a. kontaktiranjem proizvođača kod kojeg su kupili proizvod ili
- b. registracijom putem servisne platforme dostupne na komercijalnom web-mjestu robe marke RYOBI (<https://www.ryobitools.eu/>), dostupnost postupaka može se razlikovati ovisno o državi.

Priklonom slanja Proizvoda ovlaštenom servisnom partneru za RYOBI, proizvod je potrebno sigurno zapakirati bez štetnih tvari (za pojedinih postrojenja sigurnosne upute na web-mjestu <https://www.ryobitools.eu/>), označiti adresom poslatelja i poslati uz kratak opis oštećenja. Imajte na umu da zbog lokalnih pravila u nekim državama naknadu za dostavu ili poštarinu mora platiti poslatelj. Obratite se lokalnom ovlaštenom servisnom centru robe marke RYOBI da biste provjerili odnose li se takvi troškovi i na vas.

5. Proizvod za koji Potrošač tvrdi da je oštećen po primliku će biti pregledan. U slučaju potvrde oštećenja, usluge popraviti ili se zamijeniti neovlašćenim proizvođačem. Ako tvrtka TTI odbije popraviti oštećenja ili ako je prema sudu tvrtke TTI popravak neučestan, pružit će se istovjerna zamjena. Zamijenjeni Proizvod ili dijelovi postaju vlasništvo tvrtke TTI. Svi popravci/zamjene u sklopu Jamstva provode se besplatno. Popravci/zamjene koje provodi TTI ne označavaju produljenje ili novi početak valjanosti Jamstva. Zamijenjeni rezervni dijelovi potložni su prethodno danim Jamstvima, a razdoblje Jamstva isteći će zajedno s Jamstvom koje je originalno dano za cijeli proizvod.

6. Jamstva robe marke RYOBI daju tvrtka Techtronic Industries GmbH, Max-Eyth-Str.10, 71364 Winnenden, Njemačka, i to samo Potrošačima koji su izvorno kupili Proizvod. Jamstvo nije moguće prenijeti ili dodijeliti nekome drugome.

7. Jamstva su valjana u Europskom gospodarskom području (EGP-+), Švicarskoj i Ujedinjenoj Kraljevini. Ako se nalazite izvan tih područja, obratite se proizvođaču gdje je proizvod kupljen da biste saznali primjenjuje li se neko drugo dobrovoljno jamstvo.

OVLAŠTENI SERVISNI CENTAR

Za svaki zahlijev ili problem s proizvodom možete se obratiti vašim ovlaštenim servisnim centrima (posjetite adresu www.ryobitools.eu) ili izravno na: Techtronic Industries GmbH, Max Eyth Straße 10, 71364 Winnenden, Germany. Navedite serijski broj i vrstu proizvoda oštećenju na naljepnici.

SL GARANCIJSKI POGOJI ZA IZDELKE RYOBI

Poleg katerih koli zakonskih pravic, ki izhajajo iz nakupa izdelka in brez poseganja v zakonske pravice, ki veljajo neodvisno in brezplačno, velja za vsa nova električna orodja in/ali vrtna orodja znamke RYOBI, ki so navedena na naši spletni strani, razen dodatne opreme za orodja, sistemov za shranjevanje orodij, za nadomestne dele, kol je potrebno opisano v nadaljevanju ("izdelki"), prostovoljna garancija družbe Technonic Industries GmbH ("TTI") v skladu s spodaj navedenimi pogoji ("garancija").

Garancija velja samo za kupca, ki je izdelek kupil kot končni uporabnik za uporabo v zasebne namene ("potrošnik"). Trogovci, podjetja za izposojilo in poklicni uporabniki so izrecno izključeni iz teh splošnih pogojev garancije. Za poklicne uporabnike lahko za nekatere izdelke velja drugačna vrsta prostovoljne garancije, če je izrecno navedeno na spletnem mestu www.ryobitools.eu. Uveljavljanje te prostovoljne garancije ne omejuje zakonskih pravic potrošnika v primeru okvare.

- Standardna garancija ("standardna garancija") velja 24 mesecev ("standardna garancijska doba") in začne veljati na dan nakupa izdelka, pod pogojem, da je izdelek kupljen samo za zasebno uporabo. Da bi bila standardna garancija veljavna in izvršljiva, mora biti ta datum dokumentiran na računu ali drugem dokazilu o nakupu. Ta standardna garancija velja tudi za nove izdelke.
- Potrošnik v nekaterih državah lahko podaljša standardno garancijo za nekatere izdelke po obdobju veljavnosti standardne garancije, tako da izdelek registrirajo na spletnem mestu www.ryobitools.eu. Upravičenost izdelkov do podaljšane garancije ("podaljšana garancija") je navedena na embalaži izdelka, na spletnem mestu www.ryobitools.eu, in/ali je navedena v dokumentaciji ustreznega izdelka na spletnem mestu <https://www.ryobitools.eu>. Za izkoriščanje podaljšane garancije morajo potrošniki svoje izdelke registrirati prek spleta v 30 koledarskih dneh od datuma nakupa. Vsi potrošniki osebni podatki bodo obdelani v skladu z izjavo o zasebnosti, ki je na voljo na tem naslovu: <https://uk.ryobitools.eu/footer-links/privacy-policy/>. Za dokaz o podaljšani garanciji služijo potrdilo o registraciji, poslano po elektronski pošti, in originalni račun, na katerem je naveden datum nakupa.
- Standardna in podaljšana garancija ("garanciji") sta omejeni na opravilo in/ali zamenjavo pokvarjenega izdelka po presoji družbe TTI, če sta ugotovljena napaka v izdelavi ali materialu ob dnevu nakupa. Dodatnih stroškov ali nadomestila izgubo ni mogoče zahtevati. Garancije poleg tega ne veljajo tudi v naslednjih primerih:
 - Poškodba, ki jo potrošnik povzroči nenamerno, namerno ali iz malomarnosti
 - Kakršna koli poškodba izdelka, ki je posledica nepravilnega ravnanja ali pomanjkljivega vzdrževanja
 - Vsak izdelek, ki je bil spremenjen ali predelan
 - Vsak izdelek, pri katerem so bile prvotne identifikacijske oznake (blagovna znamka, serijska številka) poškodovane, spremenjene ali odstranjene
 - Kakršne koli poškodbe zaradi neupoštevavanja navodil za uporabo
 - Izdelki, za katere ne velja oznaka CE/UKCA
 - Vse izdelke, ki jih je poskušal popraviti nepooblaščen servisni center, ali če tega predhodno ni odobril družba TTI
 - Kateri koli izdelek, priključen na neustrezno električno napajanje (amperi, napetost, frekvenca)
 - Kateri koli izdelek, uporabljen z neprimerno mešanico goriva (gorivo, olje, razmerje olja)
 - Kakršne koli poškodbe zaradi zunanjih vplivov (voda, kemikalije, fizični vplivi, šoki) ali tujki
 - Normalna obraba nadomestnih delov
 - Neustrezna uporaba, preobremenitev izdelkov
 - Uporaba neodobrene dodatne opreme ali delov
 - Dodatna oprema za električno orodje, priložena orodju ali dokupljena ločeno. Tega izključujejo med drugim vključujoče tudi vijake nastavke, svedre, bresne plošče, brusni papir in rezila, rezalno vodilo
 - Sestavni deli (delci in dodatna oprema), podvrženi normalni obrabi, vključno z, vendar ne omejeno na komplete za servisiranje in vzdrževanje, krtačke, ležaje, vpenjaljo, čeljusti in svedre SDS, napajalni kabel, pomožni ročaj, transportno torbico, vijakno ploščo, vrečka za prah, izhodno cevo za prah, podložke iz klobučevine, zatilji in vzmeti udarnega vijačnika, udarne glave, pogonski jermeni, sklopka, rezila obrezovalnikov žive meje ali kosilnic, jermeni, pletenica, zobci, priklpne kljčke, ventilatorji puhal, cevi puhal in sesalnikov, vreča sesalnika in trakovi, meči, verige žag, priključki, razpršilne šobe, kolesa, razpršilne ročke, notranji koloti, zunanji koloti, rezalne nitke, vzgajne svečke, zračni filtri, plinski filtri, rezila za mulčenje itd.
- Za servis v okviru garancije je treba izdelke poslati ali predložiti pooblaščenemu servisnemu partnerju RYOBI, navedenemu na spletni strani <https://www.ryobitools.eu>, brez nepotrebnega odlašanja takoj po pojavu ali ugotovitvi napake v izdelavi ali materialu. Potrošniki so v okviru garancije upravičeni do servisnih storitev servisnih partnerjev družbe RYOBI na naslednje načine:
 - a. tako, da se obrnejo na prodajalca, pri katerem je bil opravljen nakup; ali
 - b. z registracijo prek servisne platforme, ki je na voljo na spletni strani RYOBI <https://www.ryobitools.eu>. Postopek je odvisen od posamezne države.Izdelek morate pooblaščenemu servisnemu partnerju podjetja RYOBI poslati varno zapakirano brez nevarne vsebine (podrobnosti si ogledajte v varnostnih navodilih na spletnem mestu <https://www.ryobitools.eu/>). Navesti morate tudi svoj naslov in priložiti kratek opis napake. V nekaterih državah mora pošiljatelj v skladu z lokalno prakso plašati stroške dostave ali poštno. O tih stroških se posvetujte s predstavnikom lokalnega pooblaščenega servisnega centra podjetja RYOBI.

- Izdelek, za katerega uporabnik trdi, da je pokvarjen, bo po prejemu pregledan. Ko je napaka potrjena, bo v okviru garancije opravljen servisni poseg, pri katerem bodo pokvarjeni deli izdelkov po presoji družbe TTI popravljani ali zamenjani. Če TTI zavrne popravilo napake ali presodi, da popravilo ni bilo uspešno opravljeno, dobavi enakovredno nadomestek. Zamenjani izdelki ali deli postanejo last družbe TTI. Vsa popravila/nadomestki v okviru predhodno navedenih garancijskih pogojev so brezplačna. Popravila/zamenjave, ki jih opravi TTI, ne povzročajo podaljšanja ali novega začetka veljavnosti garancije. Zamenjani nadomestni deli so predmet prvotno podanih garancij v okviru garancijske dobe, ki se izteče ob datumu, prvotno navedenem za celoten izdelek.
- Garancija RYOBI družba Technonic Industries GmbH, Max-Eyth-Str.10, 71364 Winnenden, Nemčija podaljšuje samo prvotnemu kupcu izdelka, in jih ni mogoče prenesti na druge ali jim jih dodeliti.
- Garancije veljajo v evropskem gospodarskem prostoru (EGS), Švici in Združenem kraljestvu. Če ne živite v teh območjih, se obrnite na prodajalca, pri katerem ste izdelek kupili, in se pozanimajte o morebitnih drugih veljavnih prostovoljnih garancijah.

POOBLAŠČENI SERVISNI CENTER

V primeru zahtev ali težav v zvezi z izdelkom se lahko obrnete na lokalne pooblaščené servisne centre (obšiče www.ryobitools.eu) ali neposredno na: Technonic Industries GmbH, Max Eyth Straße 10, 71364 Winnenden, Germany. Prosimo, da navedete serijsko številko in tip izdelka, ki sta natisnjena na oznaki.

SK PODMIENKY UPLATŇOVANIA ZÁRUKY RYOBI

Okrem zákonných práv vyplývajúch z nákupu výrobku a bez toho, aby boli dotknuté zákonné práva, ktoré sa uplatňujú nezávisle a bezplatne, na každé nové elektrické náradie značky RYOBI a záhradné náradie uvedené na našej webovej stránke, okrem príslušenstva na náradie, systémov na ukladanie nástrojov a náhradných dielov, ako je ďalej uvedené v časti ("Výrobok"), sa vzťahuje dobrovoľná záruka vydana spoločnosťou Technonic Industries GmbH (ďalej len "TTI") za podmienok uvedených nižšie (ďalej len "záruka").

Záruka sa vzťahuje len na výrobky, ktorých užívateľmi alebo koncoví užívateľmi v ich postavení spotrebiteľa (ďalej len "spotrebiteľ"). Maloobchodníci, počnúc, ako aj profesionálni koncoví užívateľia sú výslovne vylúčení z týchto všeobecných obchodných podmienok záruky. Pre profesionálnych koncových používateľov sa môže na určité výrobky uplatňovať iný druh dobrovoľnej záruky, ak je výslovne uvedené na internetovej stránke www.ryobitools.eu. Uplatnenie tejto dobrovoľnej záruky neobmedzuje zákonné právy spotrebiteľa v prípade chyby.

- Za predpokladu, že výrobok je zakúpený len na súkromné použitie, má Standardná záruka (ďalej len "Standardná záruka") lehota 24 mesiacov (ďalej len "Standardná záručná lehota") a začína plynúť dňom zakúpenia výrobku. Tento dátum musí byť zdokumentovaný faktúrou alebo iným dokladom o kúpe, aby bola Standardná záruka platná a vymáhateľná. Táto Standardná záruka sa vzťahuje len na nové výrobky.
- Spotrebiteľ v určitých krajinách môže mať po uplynutí obdobia Standardnej záruky možnosť predĺžiť Standardnú záruku na výrobky, ktoré spĺňajú podmienky oprávnenosti, registráciu na webovej stránke www.ryobitools.eu. Oprávnenosť výrobkov na rozšírenú záruku (ďalej len "rozšírená záruka") je uvedená na obale výrobku, na webovej stránke www.ryobitools.eu alebo v príslušnej dokumentácii k výrobku na stránke <https://www.ryobitools.eu>. Aby spotrebiteľ mohol využívať výhody rozšírenej záruky, si povinný zaregistrovať svoje výrobky online do 30 kalendárnych dní od dátumu nákupu, čím získajú nárok využívať túto rozšírenú záruku. Všetky osobné údaje spotrebiteľa budú spracované v súlade s vyhlásením o ochrane osobných údajov, ktoré nájdete tu: <https://uk.ryobitools.eu/footer-links/privacy-policy/>. Potvrdenie o registrácii zaslané e-mailom a pôvodná faktúra s dátumom nákupu budú slúžiť ako dôkaz o rozšírenej záruke.
- Standardná záruka a rozšírená záruka (ďalej len "záruky") sú obmedzené na opravu alebo výmenu chybného výrobku podľa uráženia spoločnosti TTI za predpokladu, že chyta spracovaná alebo materiál existoval k dátumu nákupu. Žiadne ďalšie náklady alebo straty si nemôžu nárokovat. Okrem toho sa záruka nevzťahuje na:
 - akékoľvek škody spôsobené náhodou, úmyselne alebo so nedbanlivosťou zo strany spotrebiteľa
 - akékoľvek poškodenie výrobku, ktoré je výsledkom nesprávneho zaobchádzania alebo nedostatočnej údržby
 - výrobok, ktorý bol zmenený alebo upravený
 - výrobok, v ktorom boli pôvodné označenia (ochranná známka, sériové číslo) zničené, zmenené alebo odstránené
 - akékoľvek poškodenie spôsobené neodporúzaním návodu na obsluhu
 - výrobky, na ktoré sa nevzťahuje označenie CE/UKCA
 - výrobok, na ktorom došlo k pokusu o opravu zo strany neautorizovaného servisného strediska alebo bez predchádzajúceho povolenia TTI
 - výrobok pripojený k nesprávnejmu zdroju napájania (ampéry, napätie, frekvencia)
 - výrobok používaný s nevhodnou palivovou zmesou (palivo, olej, pomer oleja)
 - akékoľvek poškodenie spôsobené vonkajšími vplyvmi (voda, chemikálie, fyzikálne, nárazy) alebo cudzími látkami
 - bežné opotrebovanie náhradných dielov
 - nevhodné použitie, preťaženie výrobkov
 - používanie neschránčeného príslušenstva alebo dielov
 - príslušenstvo elektrického náradia dodané s náradím alebo zakúpené samostatne. Takéto vylúčenia zahŕňajú okrem iného hroty skrutkovačov, vrtáky, abrazívne kolíče, brusny papier a nože, komponenty bočných
 - vodiacich systémov (diely a príslušenstvo), ktoré podliehajú normálnemu opotrebovaniu, okrem iného servisné a údržbové súpravy, uhlikové kefy, ložiská, skľučovadlá, nástavce alebo uchytenia vrtákov pre vŕtačky SDS, napájacie káble, pomocné držiadlá, prípravné kufry, brániace tanieru, vrečka na prach, trubicu na odsávanie prachu, pletené podložky, kufly a pružiny rázových ťažobov, ovládací gombíky na pridzváhanie ciokov, hlnacie remene, spojky, nože výžinačov alebo kosáčik na trávu, káblové vŕtačky, plynové lanká, rohože, ťažné kolíče, ventilátory, fúkače, trubicu fúkačov a vysávačov, vrečka a potrubia vysávačov, vodiace tyče, pilové rezačky, hadice spojiv, rozprašovače trysky, kolesá, rozprašovače tyče, vrtónové valce, vonkavšie klieče, rezacie linky, zapalovače svečiek, vzduchové filtre, plynové filtre, mulčovače nože, atď.

- Na účely záručného servisu musia byť výrobky po vzniknutí alebo rozpoznani chyby spracované alebo materiál bez zbytočného odkladu odslané alebo predložené autorizovanému servisnému partnerovi RYOBI uvedenému na webovej stránke <https://www.ryobitools.eu>. Spotrebiteľ môže získať služby v rámci záruk od servisného partnera spoločnosti RYOBI
 - a. kontaktovaním predajcu, u ktorého bol nákup uskutočnený; alebo
 - b. registráciou prostredníctvom platformy služieb dostupnej na komerčnej webovej stránke spoločnosti RYOBI <https://www.ryobitools.eu>. Dostupnosť procesu sa môže v jednotlivých krajinách líšiť.Pri odoslaní výrobku autorizovanému servisnému partnerovi RYOBI musí byť výrobok bezpečne zabalený bez nebezpečného obsahu (podrobnosti nájdete v bezpečnostných pokynoch na webovej stránke <https://www.ryobitools.eu/>, označený adresou odsielateľa a doplnený krátkym opisom chyby. Upozorujeme, že v niektorých krajinách bude musieť odosielateľ zaplatiť poplatky za doručenie alebo poštovné v súlade s miestnymi zariadenými postupmi. Ak si chcete overiť, či sa taketo poplatky uplatňujú, obráťte sa na miestne autorizované servisné stredisko spoločnosti RYOBI.
- Keď dostanete výrobok, o ktorom spotrebiteľ tvrdí, že je chybný, skontrolujeme ho. Ak sa chyba potvrdí, budú poskytnuté služby v rámci záruky, a to opravu chybných dielov výrobkov alebo ich výmenu za bezchybné diely podľa uráženia spoločnosti TTI. Ak spoločnosť TTI odmietne opraviť chybu alebo ak podľa rozhodnutia spoločnosti TTI oprava zlyhala, bude dodaná rovnocenná náhrada. Vymenené výrobky alebo diely sa stanú majetkom spoločnosti TTI. Všetky opravy alebo výmeny v rámci vyššie uvedených záruk sú bezplatné. Opravy alebo výmeny vykonávané spoločnosťou TTI nepredstavujú rozšírenie alebo nový začiatok záruk. Vymenené náhradné diely podliehajú pôvodné poskytnutým zárukám a záručná lehota sa skončí súčasne so záručnou lehotou, ktorá bola pôvodne poskytnutá pre celý výrobok.
- Záruky RYOBI poskytuje spoločnosť Technonic Industries GmbH, Max-Eyth-Str.10, 71364 Winnenden, Nemcko, iba spotrebiteľovi, ktorý pôvodne zakúpil výrobok a nesmú byť pripísané inému spotrebiteľovi ani na neho prevedené.
- Záruky sú platné v rámci Európskeho hospodárskeho priestoru (EHP), Švajčiarska a Spojeného kráľovstva. Mimo týchto oblastí môžete kontaktovať predajcu, u ktorého sa uskutočnil nákup, a zistiť, či sa uplatňuje iná dobrovoľná záruka.

AUTORIZOVANÉ SERVISNÉ STREDISKO

Všetky žiadosti alebo problémy s výrobkom možno adresovať miestnym autorizovaným servisným strediskám (navštívte www.ryobitools.eu) alebo priamo na: Technonic Industries GmbH, Max Eyth Straße 10, 71364 Winnenden, Germany. Uveďte sériové číslo a typ výrobku uvedené na etikete.

BG УСЛОВИЯ ЗА ПРИЛАГАНЕ НА ГАРАНЦИЯТА НА RYOBI

В допълнение към всички законни права, проличаващи от покупката на продукта, и без да се засягат законните права, които се прилагат незаемно и безплатно, всички наши електронни инструменти и/или гравирни инструменти с марката RYOBI, посочени на нашия уеб сайт, с изключение на аксесоари за инструменти, системи за съхранение на инструменти и резервни части, както е описано по-долу („Продукт“), са обхванати от доброволна гаранция, издадена от Techtronic Industries GmbH („TTI“) при условията, посочени по-долу („Гарантия“).

Гарантията е приложима само за купувачи(и), който(ито) закупува(т) продуктите като краен(и) потребител(и) в частност си на потребител(и) („Потребител“). Търговеците на дребно, фирмите за отдаване под наем, както и професионалните крайни потребители са изрично изключени от тези общи условия на Гаранцията. За професионалните крайни потребители може да е приложим друг вид доброволна гаранция за определени(и) продукти(и), убо това е изрично посочено на уеб сайта www.ryobitools.eu. Позоваването на тази доброволна Гаранция не ограничава законните права на Потребителя в случай на дефект.

1. Стандартната гаранция („Стандартна гаранция“), при условие че Продуктът е закупен само за лична употреба, е със срок от 24 месеца („Стандартен гаранционен период“) и започва да тече от датата на закупуване на продукта. Тази дата трябва да бъде документирана с фактура или друго доказателство за покупка, за да бъде Стандартната гаранция валидна и приложима. Тази Стандартна гаранция се отнася и само за нови(и) Продукт(и).

2. Потребителите в някои държави може да имат възможност да удължат срока на Стандартната гаранция за Продукти, отovarящи на условията, след като тичането на срока на Стандартната гаранция, като се регистрират на уеб сайта www.ryobitools.eu. Дълготочността на Продуктите за разширена гаранция („Разширена гаранция“) е посочена на етикетите на Продукта, на уеб сайта www.ryobitools.eu или се съдържа в документацията на съответния Продукт на адрес <https://www.ryobitools.eu/>. За да се възползват от Разширената гаранция, Потребителите трябва да регистрират своите(и) Продукт(и) онлайн в рамките на 30 календарни дни от датата на покупката, за да се възползват от тази Разширена гаранция. Цялата лична информация на Потребителя се обработва в съответствие с декларацията за поверителност, която можете да намерите тук: <https://uk.ryobitools.eu/footer-links/privacy-policy/>. Разликата за потвърждение на регистрацията, която се изпраща по имейл, и оригиналната фактура, в която е посочена датата на покупката, ще служат като доказателство за Разширената гаранция.

3. Стандартната гаранция и Разширената гаранция („Гаранция“) са ограничени до ремонт или замяна на дефектен Продукт по преценка на TTI, при условие че дефектът в изработката или материала е съществувал към датата на покупката. Не могат да се претендират допълнителни разходи или загуби. Освен това Гаранциите не се прилагат за:

- всяка щета, причинена случайно, умислено или по небрежност от Потребителя
- всяка повреда на Продукта, която е резултат от неправилно третиране или липса на поддръжка
- всеки Продукт, който е бил променен или модифициран
- всеки Продукт, чийто оригинални идентификационни маркировки (Търговска марка, серийн номер) са били повредени, променени или премахнати
- всяка щета, причинени от несъобразаване на ръководството за експлоатация
- Продукти, които не подлежат на маркировка CE/UKCA
- всеки Продукт, за който е бил направен път да бъде ремонтиран от неоторизирани сервизен център или без предварително разрешение от TTI
- всеки Продукт, свързан с неподходящо електрохраняване (ампер, напрежение, честота)
- всеки Продукт, използван с неподходяща горивна смес (гориво, максимално съотношение на маслото)
- всякакви повреди, причинени от външни въздействия (вода, химикали, физически въздействия, удари) или чужди вещества
- нормално износване на резервните части
- неподходяща употреба, претоварване на Продукт(ите)
- използване на неподобрени аксесоари или части
- аксесоари за електронни инструменти, предоставени с инструмента или закупени отделно. Такива изключения включват, но не се ограничават до, най-крйично за винтоверти, свредла, абразивни дискове, шкурка и остриета, странични направляващи
- компоненти (части и аксесоари), които подлежат на нормално износване, включително, но не само, комплекти за обслужване и поддръжка, въглеродни четки, лагери, патрони, приставка или приемици за SDS съвместим кабел, помощна дръжка, транспортен куфар, шпифовъзна плоча, торба за прах, тръба за отвеждане на прах, фишови шпайки, шпифове и пружини за ударни гаикверти, ударни бутони, задвижващи ремци, шпифелни, остриета на харсторези или косачки за трева, копан, кабел за газ, нарязване нокове, шведете за теглици, вентилатори, тръби за издуване и засмукване, торба за засмукване и ремци, водички за шийи, вериги за триони, маручки, конектори фитинги, разпръсквачи дюзи, колапа, пръскачки, вътрешни макари, външни макари, линии за разяно, запалителни свещи, въздушни филтри, газови филтри, платови за мулчиране и оше.

4. За гаранционно обслужване Продукт(ите) трябва да бъде(ат) изпратен(и) или представен(и) без неоправдано забавяне след появата или признаването на дефекта в изработката или материала на оторизирани сервизен партньор на RYOBI, посочен на следния уеб сайт www.ryobitools.eu/. Потребителите могат да получат услугите по Гаранциите от сервизен партньор на RYOBI, като:

- a. се свържат с търговеца на дребно, където е направена покупката; или
 - b. с регистрация чрез платформата за услуги, достъпна на търговеца уеб страницата на RYOBI <https://www.ryobitools.eu/>, която достъпността на процеса може да варира в различните държави.
- При изпращане на Продукт до оторизирани сервизен партньор на RYOBI Продуктът трябва да бъде безопасно опакован без опасност съдържане (за подробности, моля, вижте инструкциите за безопасност на уеб сайта <https://www.ryobitools.eu/>), маркиран с адреса на изпращача и придружен от кратко описание на дефекта. Моля, имайте предвид, че в някои държави таксите за доставка или пощенските разходи трябва да бъдат заплатени от изпращача в съответствие с местната практика. Моля, консултирайте се с местния оторизирани сервизен център на RYOBI, за да потвърдите дали се прилагат такива такси.
5. При получаване на Продукта, за който Потребителят твърди, че е дефектен, той ще бъде проверен. Когато дефектът е потвърден, услугите по Гаранциите ще се предоставят чрез ремонт на дефектните части на продуктите или замяната им с еквивалентни части по преценка на TTI. Ако TTI отпече за отстраняване на дефекта или ако, по преценка на TTI, ремонтът е неуспешен, на потребителя ще бъде доставен равностепенен продукт за замяна. Замянените(и) Продукт(и) или част(и) ще станат(а) собствеността на TTI, не представляват удължаване или ново начало на Гаранциите. Замянените резервни части са предмет на първоначално предоставените Гаранции, които срокти на Гаранциите приключват със срока на Гаранцията, която първоначално е била предоставена за цялостния продукт.

6. Гаранциите на RYOBI се предоставят от Techtronic Industries GmbH, Max-Eyth-Str. 10, 71364 Winnenden, Германия, само на Потребителя, който първоначално е закупил Продукта, и не могат да бъдат прехвърляни или протестовани.

7. Гаранциите са валидни в Европейското икономическо пространство (ЕИП), Швейцария и Обединеното кралство. Извън тези области, моля, свържете се с търговеца на дребно, където е направена покупката, за да разберете дали се прилагат друга доброволна гаранция.

ОТОРИЗИРАН СЕРВИЗЕН ЦЕНТЪРЪ

Всички заявки за ремонт, свързани с продукта, могат да бъдат отпратени към местните упълномощени сервизни центрове (посетете www.ryobitools.eu/) или директно до: Techtronic Industries GmbH, Max Eyth Straße 10, 71364 Winnenden, Germany. Посочете серийния номер и типа на продукта, отечтатни върку етикета.

UK УМОВИ НАДАННЯ ГАРАНТИИ RYOBI

Разом с буд-дними законними правими, що виникають у зв'язку з придбанням товару, і без обмеження законних прав, що застосовуються незалежно і безплатно, на всі зазначені на нашому вебсайті нові електронні інструменти та/або інструменти марки RYOBI, за винятком допоміжних пристроїв, систем зберігання інструментів і запасних частин, як зазначено нижче («Товар»), поширюється добровільна гарантія, надана компанією Techtronic Industries GmbH («TTI»), відповідно до викладених нижче умов і положень («Гарантія»).

Гарантія поширюється лише на покупця(ів), які купують продукцію в статусі кінцевого користувача — споживача («Споживач»). Роздрібні торговці, прокатні компанії, а також кінцеві користувачі для професійного застосування в якій формі включаться з цих загальних положень та умов Гарантії. До певної(их) товару(ів) для кінцевих користувачів для професійного застосування може застосовуватися інший тип добровільної гарантії за певних умов. Якщо це в якій формі зазначено на вебсайті www.ryobitools.eu/. Застосування цієї добровільної гарантії не обмежується законами права Споживача у разі наявності дефекту.

1. За умови, що Товар придбано виключно для індивідуального використання, стандартна гарантія («Стандартна гарантія») має термін від 24 місяці («Стандартний гарантійний термін») і починається з дати придбання товару. Цей Стандартна гарантія набула чинності та мала юридичну силу, ця дата повинна бути підтверджена računun-fakturno або іншим документом, що підтверджує факт придбання. Також ця Стандартна гарантія поширюється лише на новий(и) Виріб(и).

2. В деяких країнах Споживачі можуть мати можливість продовжити Стандартну гарантію на відповідні Товари після закінчення терміну дії Стандартної гарантії, зареєструвавшись на вебсайті www.ryobitools.eu/. Інформація про відомість Товарів розширеної гарантії («Розширена гарантія») вказана на пакуванні Товару, на вебсайті www.ryobitools.eu/ та/або наведена у відповідній документації до Товару за адресою <https://www.ryobitools.eu/>. Щоб скористатися Розширеною гарантією, Споживачі мають заповнювати формуляр за адресою <https://www.ryobitools.eu/> протягом 30 календарних днів з дня покупки. Всі пов'язані дані Споживача будуть оброблятися відповідно до заяви про конфіденційність, яку можна знайти за посиланням <https://uk.ryobitools.eu/footer-links/privacy-policy/>. Підтвердження Розширеної гарантії є підтвердженням про реєстрацію, надіслане нами електронною поштою, та оригінал računun-fakturno і/або зазначення дати покупки.

3. Стандартна гарантія та Розширена гарантія («Гарантія») обмежуються ремонтом та/або заміною дефектного Товару на розсуд компанії TTI за умови, що дефект виготовлення або матеріалу існував на дату придбання. Буд-дні можливі додаткові витрати або збитки не підлягають відшкодуванню. Також Гарантія не поширюється на:

- буд-дню шкоду, заподіяну Споживачем випадково, навмисно або з необережності
- буд-дні пошкодження Товару, що виникли в результаті неналежного поводження або відсутності технічного обслуговування
- буд-дній Товар, який був змінений або модифікований
- буд-дній Товар, на якому пошкоджено, змінено або видалено оригінальне ідентифікаційне маркування (торговельна марка, серийн номер)
- буд-дні пошкодження, спричинені недотриманням інструкції з експлуатації
- Товари, які не підпадають під дію гарантії в рамках CE/UKCA
- буд-дній Товар, який намагалися відремонтувати в неуповноваженому сервісному центрі або без попереднього узгодження з TTI
- буд-дній Товар, підключений до невідповідного джерела електроживлення (сила струму, напруга, частота)
- буд-дній Товар, який використовувався з невідповідною паливною сумішшю (паливо, олива, співвідношення палива та оливи)
- буд-дні пошкодження, спричинені зовнішніми факторами (водаю, хімічними речовинами, фізичними силами, механічними ударами) або сторонніми речовинами
- нормальний знос запасних частин
- неправильне використання, перенавантаження Товару(ів)
- використання незатверджених допоміжних пристроїв або деталей
- допоміжні пристрої до електронного інструменту, наданого в комплекті з інструментом або придбаного окремо. Такі виключення включають, але не обмежують, такім: бити для викруток, свердла, циркулярні диски, наждачний папір і полотна, бачні напильні
- комплекти (деталі та допоміжні пристрої), які підлягають нормальному зносу, включно, але не обмежують, такім: комплекти для обслуговування та ремонту, вултині шпайки, підшипники, патрони, криплення та держки для свердел SDS, цупки живлення, допоміжні ручки, транспортні шкити та футляри, шпифувальні патрони, пилоси мішки, шпифви для відводу пилу, повстяні шайби, шпифви та пружини для гаиквертів, натиски голови, прядильні реміні, зчеплення, лопати кудюрів або газосососарок, підвісна система, тросові дроти, зубці, циліндр шпифви, вентилятори, вентилятори та вакуумні трубки, вакуумні мішки та пакси, накривні шпайки, пилоси ланцюжки, шпайки, ариаматури для з'єднання, розширювальні форсунок, колеси, пультверстати, внутрішні катушки, зовнішні катушки, ручку волосся, силіконові запалювачі, повітряні фільтри, паливні фільтри, лопати для мульчування тощо.

4. Для гарантійного обслуговування Товар(и) повинні бути відправлені або передані без невиправданого затримки після виникнення або виявлення дефекту виготовлення або матеріалу уповноваженому сервісному партнеру RYOBI, перелік яких наведено на вебсайті <https://www.ryobitools.eu/>. Споживачі можуть отримати передбачені Гарантією послуги від сервісного партнера RYOBI такім чином:

- a. звернувшись до роздрібного продавця, де була здійснена покупка; або
 - b. зареєструвавшись через сервісну платформу, доступну на офіційному вебсайті RYOBI <https://www.ryobitools.eu/>. Доступність такої процедури може відрізнятися в залежності від країни.
- При відправленні Товару уповноваженому сервісному партнеру RYOBI ми повинні бути надібно уповноважені та не мати небезпечної вмісту (докладніше див. інструкції з техніки безпеки на сайті <https://www.ryobitools.eu/>), з позначеною адресою відправника та стилією списку відправку. Звернуть увагу, що в деяких країнах вартість доставки або поштових витрат має бути сплачена відправником відповідно до прийнятої місцевої практики. Щоб дізнатися, чи передбачена така оплата, зверніться до місцевого уповноваженого сервісного партнера RYOBI.
5. Товар, про який Споживач заявляє як про дефектний, буде отпямлений після отримання. Якщо дефект буде підтверджено, передбачені Гарантією послуги будуть надані після ремонту дефектних частин виробу або заміни їх на дефектні частини на розсуд TTI. Якщо TTI відмовляється від ремонту, дефект або шкоду, на розсуд TTI, ремонт виявиться невдалим, буде надана різнючна заміна. Замянений(и) Продукт(и) або детал(и) стають власністю TTI, якщо різнючна заміна відповідно до визначених гарантій є безплатними. Ремонти(и) замянений(и) виконані компанією TTI, не продовжують і не поновлюють термін дії Гарантії. На замінені замянений(и) частини поширюється дія першоначалних Гарантій, а термін дії Гарантії закінчується разом з терміном дії Гарантії, яка була першоначално на товар в цілому.

6. Гарантії RYOBI надаються компанією Techtronic Industries GmbH, Max-Eyth-Str. 10, 71364 Winnenden, Germany (Вінненден, Німеччина), тільки Споживачеві, який придбав Товар, і не можуть бути передані або переступлені.

7. Гарантії діють в Європейському економічному зоні (ЄЄЗ), Швейцарії та Сполученому Королівстві. Щоб дізнатися, чи де буд-дній інша добровільна гарантія за умови цих територій, зверніться до продавця, через якого була здійснена покупка.

УПОВНОВАЖЕНИЙ СЕРВІСНИЙ ЦЕНТР

3 буд-дніх питань або проблем, пов'язаних з пристроєм, ви можете звернутися до місцевих авторизованих сервісних центрів (відвідайте www.ryobitools.eu/) або напрямку до: Techtronic Industries GmbH, Max Eyth Straße 10, 71364 Winnenden, Germany. Будь ласка, вкажіть серийний номер та тип продукту, вказані на етикеті.

TR RYOBI GARANTİ UYGULAMA KOŞULLARI

Bir ürünün satın alınmasından doğan tüm yasal haklara ek olarak, bağımsız ve ücretsiz olarak geçerli olan yasal haklara hali gelmişektir ("Ürün" bölümlünde ayrıntılı bir şekilde anlatıldığı gibi), alet aksesuarları, alet depolama sistemleri ve yedek parçalar hariç olmak üzere web sitesinde listelenen tüm yeni RYOBI markalı elektrikli aletler ve/veya başka aletleri, aşağıda belirtilen hüküm ve koşullara ("Garanti") tabii olarak Teichtron Industries GmbH ("TI") tarafından verilen güvüllü bir garanti kapsamındadır.

Garanti, yalnızca son kullanıcılar olarak ürünü satın alan tüketiciler için geçerlidir. Bayiler, kiralama şirketleri ve profesyonel son kullanıcılar. Garantinin bu genel hüküm ve koşullarından açıkça hariç tutulur. Profesyonel son kullanıcıların için www.ryobitools.eu web sitesinde açıkça belirtilmiş belirli ürünler için farklı güvüllü garanti türü geçerli olabilir. Bu güvüllü Garantinin ihlal edilmesi, bir arıza durumunda tüketicinin yasal haklarını sınırlamaz.

1. Standart garanti ("Standart Garanti"), ürünün yalnızca özel kullanım için satın alınması koşuluyla, 24 aylık ("Standart Garanti Süresi") bir süreyle sahiptir ve ürünün satın alındığı tarihte başlar. Bu tarih, Standart Garantinin geçerli ve uygulanabilir olması için bir fetura veya başka bir satın alma kanıtı ile belgelenmelidir. Ayrıca bu Standart Garanti yalnızca yeni Ürünler için geçerlidir.

2. Belirli ülkelerdeki tüketiciler, www.ryobitools.eu web sitesine kaydolarak uygun Ürünler için Standart Garantili, Standart Garanti süresini aşacak şekilde uzatabilirler. Ürünlerin uzatılmış garantisi ("Uzatılmış Garanti") için uygunluğu, Ürünün ambalajı üzerinde ve www.ryobitools.eu web sitesinde belirtilir ve/veya <https://www.ryobitools.eu> adresinde bulunan ilgili Ürün belgelerinde yer alır. Uzatılmış Garantiden yararlanabilmek için Tüketicilerin bu Uzatılmış Garantiden faydalanmak amacıyla satın alma tarihinden itibaren 30 takvim günü içinde Ürünlerini çevrimiçi olarak kaydedilmeleri gerekir. Bir Tüketicinin tüm kişisel bilgileri, <https://uk.ryobitools.eu/footer-links/privacy-policy/> adresinde bulunan gizlilik bildirimine uygun olarak işlenecektir. E-posta ile gönderilen kayıt alındı teyidi ve satın alma tarihi gösteren orijinal fatura, Uzatılmış Garanti kanıtı olarak kullanılacaktır.

3. Standart Garanti ve Uzatılmış Garanti ("Garantiler"), ürünün satın alındığı tarihte ışıklik veya malzeme arızasının olması halinde TT'in takdimine bağlı olarak arızalı Ürünün onarılması veya değiştirilmesi ile sınırlıdır. Başka masraflar veya kayıplarla ilgili talepte bulunulamaz. Ayrıca Garanti sunlar için de geçerli değildir:

- Tüketiciler tarafından kazara, kasten veya ihmalkar bir şekilde oluşan hasarlar
- Yalnızca işlemlerin veya bakımın yapılmadığından kaynaklanan Ürün hasarları
- Değiştirilmiş veya modifiye edilmiş Ürünler
- Orijinal tanımlama (ticari marka, seri numarası) işaretleme tahrih edildiği, değiştirildiği veya çıkarıldığı Ürünler
- talimat kılavuzuna uyulmaması nedeniyle oluşan hasarlar
- CE/UKCA işaretine tabii olmayan Ürünler
- yetkili olmayan bir servis merkezi tarafından veya TT'dan önceden izin alınmadan onarımları çalışılmış Ürünler
- uygun olmayan güç kaynağına (amper, voltaj, frekans) bağlı Ürünler
- uygun olmayan yakıt karışımına (yakıt, yağ, yağ oranı) kullanılan Ürünler
- dış etkilere (su, kimyasal, fiziksel, şoklar) veya yabancı maddelerin neden olduğu hasarlar
- yedek parçaların normal aşınması ve yıpranması
- uygun olmayan kullanım, Ürünlerin aşırı yüklenmesi
- onaylanmamış aksesuarların veya parçaların kullanılması
- alet ile birlikte verilen veya ayrı olarak satın alınan elektrikli alet aksesuarları. Tomavida uçları, matkap uçları, zımpara diskleri, zımpara kağıdı ve bıçaklar, yanal kılavuz dahil ancak bunlarla sınırlı olmamak üzere bu tür hariç bırakılan parçalar
- servis ve bakım kiti, karton kırıcılar, rulmanlar, toza ayası, SDS matkap ucı eklentisi veya alıcısı, güç kablosu, yalıtım tutanak, taşıma çantası, zımpara plakası, toz torbası, toz egzoz borusu, keçe rondeller, darbeli aletlerin pimleri ve yayları, çıkıntılı düğmeler, tahrik kayışları, debriyaj, çik düzelticilerin veya çim biçim makinelerinin bıçakları, kuşam askılık, gaz teli, çatal dişleri, çeki demir kilit pimleri, lifleme makineleri, lifleme ve vakum makineleri, vakum torbası ve kayışlar, kılavuz cubuklar, testere zincirleri, hortanlar, konektör bağlantıları, püskürtme nozulları, tekerlekler, püskürtme cubukları, dahil makaralar, harici makaralar, kesme telleri, bujiler, hava filtreleri, gaz filtreleri, makaralı bıçakları vb. dahil ancak bunlarla sınırlı olmamak üzere normal aşınma ve yıpranmaya maruz kalan bileşenler (parçalar ve aksesuarlar).

4. Garanti servisi işlemi için, ışıklik veya malzeme arızasının meydana gelmesinden veya fark edilmesinden sonra Ürünler, fazla gecikmeden web sitesinde listelenen yetkili RYOBI servis ortağına gönderilmeli veya sunulmalıdır: <https://www.ryobitools.eu>. Tüketiciler, Garanti kapsamında bulunan servisleri RYOBI servis ortağından a. satın alma işleminin yapıldığı bayi ile iletişime geçerek veya

b. RYOBI Commercial web sayfasında (<https://www.ryobitools.eu>) bulunan servis platformu aracılığıyla kaydolarak olabilirler; sürece kullanılabildiği ükeden ilkönce değişiklik gösterebilir.

Bir Ürünü yetkili bir RYOBI servis ortağına gönderirken Ürün, güdülendirin arızaları belirtilerek ve ayrıca ilgili kasa bir açıklamayla birlikte tehlikeli içgörüler (yınlar için lütfen <https://www.ryobitools.eu> adresindeki web sitesinde bulunan güvüllük talimatlarına bakın) olmadan güvüllü bir şekilde paketlenmelidir. Bazı ülkelerde teslimat veya posta ücretlerinin yerli uygulaması gerek gönderen tarafından ödemesi gerektiğini lütfen unutmayın. Bu tür ücretlerin uygulanıp uygulanmadığını doğrulamak için lütfen yerli yetkili RYOBI servis merkezimize danışın.

5. Tüketiciler tarafından arızalı olduğu iddia edilen Ürün teslim alındıktan sonra incelemektedir. Arıza onarıldığında, Garantilerin kapsamındaki servisler, TT'in takdimine bağlı olarak, ürünlerin arızalı parçalarının onarılması veya arızalı olmayan parçalarının değiştirilmesi yoluyla sağlanacaktır. TT, arızayı onarmayabilirse veya TT'in takdimine onanmış başkasını sayılırsa eş değeri bir parçayla değiştirilmesini talep edilebilir. Değiştirilen Ürünler veya parçaları TT'in mülkiyetinde olacaktır. Yukarıdaki Garantiler kapsamında yapılan tüm onarım/değişim işlemleri ücretsizdir. TT tarafından gerçekleştirilen onarım/değişim işlemleri, Garantilerin süresinin uzatılmasını veya Garantilerin yeni bir başlangıç teşkil etmez. Değiştirilen veya parçalar başlangıçta verilen Garantilere tabiidir ve Garantilerin süresi, ürünün tamamı için başlangıçta verilen Garanti süresi dolunca sona erer.

6. RYOBI Garantileri; Max-Eyth-Str.10, 71364 Winnenden, Almanya adresindeki Teichtron Industries GmbH tarafından yazılmış Ürünü iki satın alan Tüketicilere verilir ve devredilemez veya atanamaz.

7. Garantiler Avrupa Ekonomik Alanı (AEA), İsviçre ve Birleşik Krallık'a geçerlidir. Bu alanların dışında, başka bir güvüllü garanti için talep olmalıdır; öğrenmek için lütfen satın alma işleminin yapıldığı bayi ile iletişime geçin.

YETKİLİ SERVİS MERKEZİ

Ürünü ilgili her türlü talep ve sorun yerli yetkili servis merkezine (www.ryobitools.eu adresini ziyaret edin) veya doğrudan aşağıdaki merkezle iletişime geçebilirsiniz: Teichtron Industries GmbH, Max Eyth Straße 10, 71364 Winnenden, Germany. Lütfen etikette yer alan seri numarasını ve ürün tipini belirtin.

EL ÖROO EΦAPMOΓHΣ EΓΓYHΣHΣ RYOBI

Εκτός από τα νόμιμα δικαιώματα που προκύπτουν από την αγορά ενός προϊόντος και με την επιφύλαξη των νόμιμων δικαιωμάτων που ισχύουν σε διάφορα και δωδεκά, όλα τα νέα ή/και βελτιωμένα ή/και εργαλεία κτιστά με την επωνυμία RYOBI που περιλαμβάνονται στον ιστότοπό μας, με εξαίρεση τα εξοπλισμένα εργαλεία, τα συστήματα αποθήκευσης εργαλείων, και τα αναπλάκωτα, όπως περιγράφονται περαιτέρω στο («Προϊόν»), καλύπτονται από προαιρετική εγγύηση που έχει εκδοθεί από την Teichtron Industries GmbH («TI»), σύμφωνα με τους όρους και τις προϋποθέσεις που αναφέρονται παρακάτω («εγγύηση»).

Η εγγύηση ισχύει μόνο για τους αγοραστές που αγοράζουν τα προϊόντα ως τελικοί χρήστες υπό την ιδιότητα τους ως καταναλωτές («καταναλωτής»). Οι έμποροι λιανικής ή εταιρείες ενδοιαστικής, καθώς και οι επαγγελματίες τελικοί χρήστες εξαιρούνται από τους παρόντες γενικούς όρους προϋποθέσεις της εγγύησης. Για τους επαγγελματίες τελικούς χρήστες μπορεί να ισχύει διαφορετικός είδος προαιρετικής εγγύησης για ορισμένα προϊόντα, εάν αυτό προβλεφθεί στον ιστότοπό μας www.ryobitools.eu. Η εγγύηση αυτής της προαιρετικής εγγύησης δεν περιέρχεται τα νομικά δικαιώματα του καταναλωτή σε περίπτωση ελαττώματος.

1. Η τυπική εγγύηση («Τυπική εγγύηση»), υπό την προϋπόθεση ότι το προϊόν αγοράστηκε αποκλειστικά για ιδιωτική χρήση, έχει διάρκεια 24 μηνών («Τυπική περίοδος εγγύησης») και αρχίζει την ημερομηνία αγοράς του προϊόντος. Αυτή η ημερομηνία πρέπει να περιλαμβάνεται μέσω τιμολογίου ή άλλης αποδείξης αγοράς, προκειμένου η τυπική εγγύηση να είναι έγκυρη και εκτελεστέα. Αυτή η τυπική εγγύηση ισχύει επίσης μόνο για νέα προϊόντα.

2. Οι καταναλωτές σε ορισμένες χώρες ενδέχεται να είναι σε θέση να επεκτείνουν την τυπική εγγύηση για επιπλέον προϊόντα πέραν της περιόδου της τυπικής εγγύησης, κάνοντας εγγραφή στον ιστότοπο www.ryobitools.eu. Η επέκταση της των προϊόντων για την επέκταση εγγύησης («επέκταση εγγύησης») καθορίζεται στις αποδείξεις ενόψει προϊόντος στον ιστότοπο σταθμό διεύθυνση www.ryobitools.eu, ή/και περιλαμβάνουν στα σχετικά περυσίματα του προϊόντος στον ιστότοπο <https://www.ryobitools.eu>. Για να επιβεβαιωθεί στην επέκταση εγγύησης οι καταναλωτές να εγγραφούν να εγγραφούν τα προϊόντα τους ηλεκτρονικά, 30 ημερομηνία μέρων από την ημερομηνία αγοράς για να επιβεβαιωθεί από την εν λόγω επέκταση εγγύησης. Όλα τα προσωπικά στοιχεία είναι διαθέσιμα θα υποβληθούν σε επεξεργασία σύμφωνα με τη δήλωση απορρήτου, την οποία μπορείτε να βρείτε εδώ <https://uk.ryobitools.eu/footer-links/privacy-policy/>. Η απόδειξη επιβεβαίωσης εγγραφής, η οποία αποστέλλεται μέσω e-mail, και το αρχικό τιμολόγιο που δείχνει την ημερομηνία αγοράς θα χρησιμοποιούνται ως απόδειξη της επέκτασης εγγύησης.

3. Η τυπική εγγύηση και η επέκταση εγγύησης («εγγυήσεις») περιλαμβάνουν στην αποκλειστική ή αντικατάσταση του ελαττωματικού προϊόντος κατά τη διοικητική ευχέρεια της TI, υπό την προϋπόθεση ότι το ελάττωμα στην κατασκευή ή στο υλικό υπήρξε κατά την ημερομηνία αγοράς. Δεν μπορούν να ζητηθούν περαιτέρω δαπάνες ή αποζημιώσεις. Επιπλέον, οι εγγυήσεις δεν ισχύουν για:

- Προσβεβλημένα ζημία προκύπτει από λάθος, εκτελεστέα ή από αμέλεια από τον καταναλωτή
- Προσβεβλημένα ζημία στο προϊόν που οφείλεται σε ακατάλληλη μεταχείριση ή έλλειψη συντήρησης
- Προσβεβλημένα ζημία που οφείλεται σε τροποποίηση
- Προσβεβλημένα ζημία στο οποίο οι αρχικές μηχανικές αναχώρησης (εμπορικό σήμα, αριθμός σειράς) έχουν αλλοιωθεί, τροποποιηθεί ή αφαιρεθεί
- Προσβεβλημένα ζημία προκύπτει από μη τήρηση του εγχειριδίου οδηγιών
- Προϊόντα που δεν υποκείμεται σε στήριξη CE/UKCA
- Προσβεβλημένα ζημία που έχει επιβεβαιωθεί να επισκευαστεί από μη εξουσιοδοτημένο κέντρο σέρβις ή χωρίς προηγούμενη έγκριση από την TI
- Προσβεβλημένα ζημία συνδέεται σε ακατάλληλη παραγωγή εξαρτήτων (αμπερ, τάση, συχνότητα)
- Προσβεβλημένα ζημία που χρησιμοποιήθηκαν σε ακατάλληλο μέγιστο καύσιμω (καύσιμω, λάδι, αναλογία λαδιού)
- Προσβεβλημένα ζημία προκύπτει από εξωτερικούς παράγοντες (νερό, χημικά, φυσική δύναμη, τρανσμίση) ή άετες ουσίες
- Φυσιολογική φθορά και σκόσιμο ανταλλακτικών
- Ακατάλληλη χρήση, υπερφόρτωση των προϊόντων
- Χρήση μη εγκεκριμένων ανταλλακτικών ή εξαρτημάτων
- Εξοπλισμένα ηλεκτρικών εργαλείων που είναι διαθέσιμα με το εργαλείο ή πωλούνται χωριστά. Τέτοιες εξαρτήσεις περιλαμβάνουν, μεταξύ άλλων, μίτες κατασθίδων, τρυπάνια, δίσκους λείανσης, γυαλόχαρτο και λείπτες, ηλεκτρικό οδηγό
- Εξαρτήματα (αναπλάκωτα και εξαρτήματα) τα οποία υποκείμενα σε φυσιολογική φθορά, που περιλαμβάνουν, μεταξύ άλλων, κλιπ συντήρησης και σέρβις, αντάρκα, ρουλεμάν, τοακ, προσαρμογή ή υποδοχή προηγούμενου SDS, καλώδιο προοδόντας, βελήνη/λαβή, θήκη μεταφοράς, πλακά λείανσης, σκούρα αναρρόφησης σκόνης, αυλάκια εξαρτήτων σκόνης, τσίγγινες ροδέλες, πέτρας και λάμπρα κλειδών σφαιρής, κομμάτι γυμναστικής, μάνιες μετάδοσης κίνησης, συμπλεκτική, λείπτες για μηχανοργάνωση ή γυμναστική εξάρτηση, καλώδιο γκαζού, λείπτες, πέτρας σύνθεσης, συνιστάσεις, αμύγδαλες φωνήτες και αναρροφητήρα, σκόους κούβου και μόντες, ραβδός οδηγήσης, αμύγδαλες προηγούμενου, εύκαμπτου σφαιρής, εξαρτήματα συνδέματος, ακροφύσια ψεκασμού, φράγος, ραβδός ψεκασμού, εσωτερικού κούβου, εξωτερικές σπείρες, γραμμές κοπής, μπουκί, φίληρα αέρα, φίληρα αέρα, λείπτες κοπής χειρολειτουργίας κ.λπ.

4. Για την παροχή υπηρεσιών εγγύησης, τα προϊόντα πρέπει να αποστέλλονται ή να παρουσιάζονται χωρίς διαδικασία/την καθυστέρηση μετά την εμφάνιση ή την αναγνώριση του ελαττώματος στην κατασκευή ή στο υλικό σε έναν εξουσιοδοτημένο συνεργάτη σέρβις RYOBI που αναφέρεται στον παρακάτω ιστότοπο <https://www.ryobitools.eu>. Οι καταναλωτές μπορούν να λάβουν την υπηρεσία στο πλαίσιο των εγγυήσεων από ένα ανεξάρτητο σέρβις της RYOBI με τους όρους τριτογενούς:

a. επικοινωνία με το κατάστημα λιανικής πώλησης από όπου πραγματοποιήθηκε η αγορά ή

β. εγγραφή μέσω της πλατφόρμας υπηρεσιών που είναι διαθέσιμη στην εμπορική ιστοσελίδα RYOBI <https://www.ryobitools.eu>. Η διαδικασία/την της διαδικασίας ενδέχεται να διαφέρει από χώρα σε χώρα.

Κατά την αποστολή ενός προϊόντος σε έναν εξουσιοδοτημένο συνεργάτη σέρβις της RYOBI, το προϊόν θα συνοδεύεται με σαφές αλληλοεπικοινωνία περιεχόμενα (για λεπτομέρειες, ανατρέξτε στις οδηγίες ασφαλείας στον ιστότοπο <https://www.ryobitools.eu>), θα επιστοιχιστεί με τη διεύθυνση του αποστολέα και θα συνοδεύεται από σύντομη περιγραφή του ελαττώματος. Λάβετε υπόψη ότι σε ορισμένες χώρες η έδρα αποστολής ή τα ταχυδρομικά τέλη θα πρέπει να καταβάλλονται από τον αποστολέα σύμφωνα με την τοπική πρακτική. Συμπεριλάβετε το τοπικό εξουσιοδοτημένο κέντρο σέρβις RYOBI για να επιβεβαιωθεί εναντίον αυτών οι χρεώσεις.

5. Αφού παραλάβουμε το προϊόν που ο καταναλωτής ισχυρίζεται ότι είναι ελαττωματικό, θα το ελέγξουμε. Μετά την επιβεβαίωση του ελαττώματος, οι υπηρεσίες στο πλαίσιο των εγγυήσεων θα παρέχονται με την επισημοποιημένη ελαττωματικού προϊόντος ή με την αντικατάστασή τους από μη ελαττωματικό εξάρτημα κατά τη διοικητική ευχέρεια της TI. Εάν η TI αρνηθεί να επιδοθεί/πρόσθετο το ελάττωμα ή εάν, κατά τη διοικητική ευχέρεια της TI, η επαστική αποτυχία, θα παρασχεθεί πρόβλημα ανταλλακτικό. Τα προϊόντα ή τα εξαρτήματα που αντικαταστάθηκαν θα περιέλθουν στην ιδιοκτησία της TI. Οποιοδήποτε επισκευή/αντικατάσταση στο πλαίσιο των παρόντων εγγυήσεων πρόκειται δωρεάν. Οι επισκευές/αντικαταστάσεις που πραγματοποιούνται από την TI δεν αποτελούν επίσκεψη ή εκ νέου έναρξη των εγγυήσεων. Τα ανταλλακτικά που αντικαταστάθηκαν καλύπτονται από τις εγγυήσεις που είχαν αρχικά δοθεί και η περίοδος εγγύησης ήλθει με την περίοδο εγγύησης που είχε αρχικά δοθεί για ολόκληρο το προϊόν.

6. Οι εγγυήσεις RYOBI παρέχονται από την Teichtron Industries GmbH, Max-Eyth-Str.10, 71364 Winnenden, Γερμανία, μόνο στον καταναλωτή που αγοράσε αρχικά το προϊόν και δεν επιτρέπεται να μεταβιβαστεί ή να εκχωρηθεί.

7. Οι εγγυήσεις ισχύουν για τον Ευρωπαϊκό Οικονομικό Χώρο (ΕΟΧ), την Ελλάδα και το Ηνωμένο Βασίλειο. Εκτός των περιόχων αυτών, επικοινωνήστε με το κατάστημα λιανικής όπου πραγματοποιήθηκε η αγορά για να μάθετε αν ισχύει κάποια άλλη προαιρετική εγγύηση.

ΕΞΟΥΣΙΟΔΟΤΗΜΕΝΟ ΚΕΝΤΡΟ ΣΕΡΒΙΣ

Για αποδείξεις αίτημα ή πρόβλημα με το προϊόν μπορείτε να απευθυνθείτε στα τοπικά εξουσιοδοτημένα κέντρα σέρβις (επισκεφθείτε <https://www.ryobitools.eu>) ή απευθείας στη διεύθυνση: Teichtron Industries GmbH, Max Eyth Straße 10, 71364 Winnenden, Germany. Αναφέρετε τον σειριακό αριθμό και τον τύπο προϊόντος που αναρρόφηται στην επέκτα.



EN Declaration of conformity

Frequency band: 2.402 GHz – 2.480 GHz

Radio-frequency power: 0,93 dBm

Software version: SPKV002

Hereby, Techtronic Industries GmbH declares that the radio equipment type R18RH is in compliance with Directive 2014/53/EU. The full text of the EU declaration of conformity is available at the following internet address: <http://de.services.ryobitools.eu>

FR DÉCLARATION DE CONFORMITÉ

Fréquence bande: 2.402 GHz – 2.480 GHz

Radio-fréquence puissance: 0,93 dBm

Version logiciel: SPKV002

Hereby, Techtronic Industries GmbH declares that the radio equipment type R18RH is in compliance with Directive 2014/53/EU. The full text of the EU declaration of conformity is available at the following internet address: <http://de.services.ryobitools.eu>

DE KONFORMITÄTSERKLÄRUNG

Frequenzband: 2.402 GHz – 2.480 GHz

Hochfrequenzleistung: 0,93 dBm

Softwareversion: SPKV002

Hiermit erklärt Techtronic Industries GmbH, dass die Funkausrüstung Typ R18RH der Richtlinie 2014/53/EU entspricht. Der vollständige Wortlaut der EU-Konformitätserklärung ist unter folgender Internetadresse abrufbar: <http://de.services.ryobitools.eu>

ES DECLARACIÓN DE CONFORMIDAD

Banda de frecuencia: 2.402 GHz – 2.480 GHz

Potencia de radiofrecuencia: 0,93 dBm

Versión de software: SPKV002

Por la presente, Techtronic Industries GmbH declara que el equipo de radio tipo R18RH cumple con la directiva 2014/53/EU. El texto completo de la declaración de conformidad de la UE está disponible en la siguiente dirección de Internet: <http://de.services.ryobitools.eu>

IT DICHIARAZIONE DI CONFORMITÀ

Banda di frequenza: 2.402 GHz – 2.480 GHz

Potenza radio-frequenza: 0,93 dBm

Versione software: SPKV002

Con la presente, Techtronic Industries GmbH dichiara che l'apparecchiatura radio tipo R18RH è conforme alla Direttiva 2014/53/EU. Il testo integrale della dichiarazione di conformità dell'UE è disponibile al seguente indirizzo internet: <http://de.services.ryobitools.eu>

NL CONFORMITEITSVERKLARING

Frequentieband: 2.402 MHz - 2.480 MHz

Radiofrequentievermogen: 0,93 dBm

Softwareversie: SPKV002

Techtronic Industries GmbH verklaart hierbij dat de radio-apparatuur van type R18RH voldoet aan richtlijn 2014/53/EU. De volledige tekst van de EU-conformiteitsverklaring is beschikbaar op het volgende internetadres: <http://de.services.ryobitools.eu>

PT DECLARAÇÃO DE CONFORMIDADE

Banda de frequências: de 2.402 GHz – 2.480 GHz

Potência da radiofrequência: 0,93 dBm

Versão do software: SPKV002

A Techtronic Industries GmbH declara pela presente que o equipamento rádio tipo R18RH está em conformidade com a Directiva 2014/53/UE. O texto integral da declaração de conformidade com a UE está disponível no seguinte endereço da Internet: <http://de.services.ryobitools.eu>

DA OVERENSSTEMMELSESERKLÆRING

Frekvensbånd: 2.402 GHz – 2.480 GHz

Radiofrekvensseffekt: 0,93 dBm

Softwareversion: SPKV002

Techtronic Industries GmbH erklærer hermed, at radioudstyret type R18RH er i overensstemmelse med Direktiv 2014/53/EU. Den fulde ordlyd af EU Overensstemmelseerklæringen kan findes på følgende internetadresse: <http://de.services.ryobitools.eu>

SV Konformitetsdeklaration

Frekvensband: 2.402 GHz – 2.480 GHz

Radiofrekvensseffekt: 0,93 dBm

Programvarversion: SPKV002

Härmed deklarerar Techtronic Industries GmbH att radioutrustningen av typen R18RH överensstämmer med Direktiv 2014/53/EU. Hela texten för EU:s överensstämmelsedeklaration finns tillgänglig på följande internetadress: <http://de.services.ryobitools.eu>

FI SÄÄNNÖSTEN NOUDATTAMINEN

Taajuuskaista: 2.402 GHz – 2.480 GHz

Radiotaajuusvoimainlähde: 0,93 dBm

Ohjelmistoversio: SPKV002

Täten Techtronic Industries GmbH ilmoittaa, että radiolaitteistotyyppi R18RH on yhdenmukainen direktiivin 2014/53/EU kanssa. Koko Euroopan unionin vaatimustenmukaisuustodistuksen teksti on saatavilla seuraavassa Internet-soititteessa: <http://de.services.ryobitools.eu>

NO Samsvarserklæring

Frekvensbånd: 2.402 GHz – 2.480 GHz

Radiofrekvensens kraft: 0,93 dBm

Programvareversjonen: SPKV002

Techtronic Industries GmbH erklærer at radioustyrtypen R18RH er i samsvar med 2014/53/EU-direktivet. Hele EU-konformitetserklæringen er tilgjengelig her: <http://de.services.ryobitools.eu>

RU ЗАЯВЛЕНИЕ О СООТВЕТСТВИИ ТРЕБОВАНИЯМ

Частотный диапазон: 2.402 GHz – 2.480 GHz

Мощность ВЧ-сигнала: 0,93 dBm

Версия программного обеспечения: SPKV002

Настоящим компания Techtronic Industries GmbH заявляет, что радиооборудование типа R18RH соответствует Директиве 2014/53/EU. С полным текстом декларации ЕС о соответствии можно ознакомиться по следующему адресу в Интернете: <http://de.services.ryobitools.eu>





PL DEKLARACJA ZGODNOŚCI

Pasma częstotliwości: 2.402 GHz – 2.480 GHz

Radio-frequency power: 0,93 dBm

Wersja oprogramowania: SPKV002

Niniejszym firma Techtronic Industries GmbH oświadcza, że sprzęt radiowy typu R18RH jest zgodny z Dyrektywą 2014/53/UE. Pełny tekst unijnej deklaracji zgodności dostępny jest na stronie: <http://de.services.ryobitools.eu>

CS PROHLÁŠENÍ O SHODĚ

Frekvenční pásmo: 2.402 GHz – 2.480 GHz

Vysokofrekvenční výkon: 0,93 dBm

Verze softwaru: SPKV002

Společnost Techtronic Industries GmbH tímto prohlašuje, že vysokofrekvenční zařízení typu R18RH splňuje požadavky směrnice Evropského parlamentu 2014/53/EU. Úplné znění prohlášení o shodě s předpisy Evropské unie je k dispozici na následující internetové adrese: <http://de.services.ryobitools.eu>

HU Megfelelőségi nyilatkozat

Frekvenciasáv: 2.402 GHz – 2.480 GHz

Rádiófrekvenciás teljesítmény: 0,93 dBm

Szoftververzió: SPKV002

A Techtronic Industries GmbH ezúton nyilatkozik, hogy az R18RH típusú rádióberendezés megfelel a 2014/53/EU irányelvnek. Az EU-megfelelőségi nyilatkozat teljes szövege az alábbi internetcímen érhető el: <http://de.services.ryobitools.eu>

RO DECLARAȚIE DE CONFORMITATE

Bandă de frecvență: 2.402 GHz – 2.480 GHz

Putere de emisie radio-frecvență: 0,93 dBm

Versione software: SPKV002

Prin prezenta, Techtronic Industries GmbH declară că echipamentul radio tip R18RH respectă prevederile Directivei 2014/53/EU. Textul complet al Declarației de conformitate EU este disponibil la următoarea adresă: <http://de.services.ryobitools.eu>

LV Atbilstības deklarācija

Frekvenču diapazons: 2.402 GHz – 2.480 GHz

Radio frekvenču jauda: 0,93 dBm

Programmatūras versija: SPKV002

Ar šo Techtronic Industries GmbH deklarē, ka radio aprīkojums, tips R18RH, atbilst Direktīvai 2014/53/EU. Pilns ES atbilstības deklarācijas teksts ir pieejams šādā interneta vietnē: <http://de.services.ryobitools.eu>

LT Atitikties pareiškimas

Radio dažnių diapazonas: 2.402 GHz – 2.480 GHz

Radio dažnių galia: 0,93 dBm

Programinės įrangos versija: SPKV002

„Techtronic Industries GmbH“ patvirtina, kad R18RH tipo radijo įranga atitinka Direktivos 2014/53/EB nuostatas. Visas EB atitikties deklaracijos dokumentas pateiktas šiame internetiniame puslapyje: <http://de.services.ryobitools.eu>

ET VASTAVUSDEKLARATSIOON

Sagedusala: 2.402 GHz – 2.480 GHz

Raadiosageduse võimsus: 0,93 dBm

Tarkvara versioon: SPKV002

Käesolevaga Techtronic Industries GmbH teatab, et raadioseadme tüüp R18RH on kooskõlas direktiiviga 2014/53/EL. ELi vastavusdeklaratsiooni terviktekst on kättesaadav järgmisel interneti-aadressil: <http://de.services.ryobitools.eu>

HR IZJAVA O USKLADENOSTI

Frekvencijski opseg: 2.402 GHz – 2.480 GHz

Radiofrekvencijska snaga: 0,93 dBm

Verzija softvera: SPKV002

Ovime tvrtka Techtronic Industries GmbH da je radio oprema tipa R18RH u skladu s Direktivom 2014/53/EU. Potpun tekst EU izjave o sukladnosti dostupan je na sljedećoj adresi: <http://de.services.ryobitools.eu>

SL IZJAVA O SKLADNOSTI

Frekvenčno območje: 2.402 GHz – 2.480 GHz

Radiofrekvenčna moč: 0,93 dBm

Različica programske opreme: SPKV002

Družba Techtronic Industries GmbH s tem izjavlja, da je radijska oprema R18RH skladna z Direktivo 2014/53/EU. Celotno besedilo izjave o skladnosti EU je na voljo na spletnem naslovu: <http://de.services.ryobitools.eu>

SK PREHLÁSENIE O ZHODE

Frekvenčné pásmo: 2.402 GHz – 2.480 GHz

Rádio-frekvenčný výkon: 0,93 dBm

Verzia softvéru: SPKV002

Spoločnosť Techtronic Industries GmbH týmto vyhlasuje, že rádiové zariadenie typu R18RH vyhovuje požiadavkám smernice 2014/53/EU. Celý text vyhlásenia o zhode ES je dostupné na nasledujúcej internetovej adrese: <http://de.services.ryobitools.eu>

BG ДЕКЛАРАЦИЯ НА ЗА СЪОТВЕТСТВИЕ

Честотна лента: 2.402 GHz – 2.480 GHz

Радиочестотна мощност: 0,93 dBm

Версия на софтуера: SPKV002

С настоящото Techtronic Industries GmbH декларира, че радиооборудването от тип R18RH е в съответствие с Директива 2014/53/ЕС. Пълният текст на декларацията за съответствие с нормите на ЕС се намира на следния интернет адрес: <http://de.services.ryobitools.eu>

UK Декларация про відповідність

Смуга частот: 2.402 GHz – 2.480 GHz

Потужність РЧ: 0,93 dBm

Версія програмного забезпечення: SPKV002

Таким чином, Techtronic Industries GmbH заявляє, що тип радіобладнання R18RH відповідає директиві 2014/53 / ЄС. Повний текст декларації відповідності ЄС можна отримати на веб-сайті: <http://de.services.ryobitools.eu>



TR Uygunluk beyanı

Frekans bandı: 2.402 GHz – 2.480 GHz

Radyo frekansı gücü: 0,93 dBm

Yazılım sürümü: SPKV002

İş bu belgede, Techtronic Industries GmbH radyo ekipmanı türü R18RH, 2014/53/ EU Direktifi ile uyum içinde olduğunu beyan eder. AB uyumluluk beyanının tam metni aşağıdaki internet adresinde bulunabilir: <http://de.services.ryobitools.eu>

EL Δήλωση συμμόρφωσης

Εύρος συχνοτήτων: 2.402 GHz – 2.480 GHz

Ισχύς ραδιοσυχνότητας: 0,93 dBm

Έκδοση λογισμικού: SPKV002

Με το παρόν, η Techtronic Industries GmbH δηλώνει ότι ο ραδιοεξοπλισμός τύπου R18RH συμμορφώνεται με την ευρωπαϊκή οδηγία 2014/53/EU. Το πλήρες κείμενο συμμόρφωσης με την Ευρωπαϊκή Οδηγία είναι διαθέσιμο στην ακόλουθη ιστοσελίδα: <http://de.services.ryobitools.eu>



(EN) BLUETOOTH LICENSE STATEMENT

The BLUETOOTH word mark and logos are registered trademarks owned by Bluetooth SIG, Inc. Other trademarks and trade names are those of their respective owners.

(FR) DÉCLARATION DE LICENCE BLUETOOTH

Le mot BLUETOOTH ainsi que son logo sont des marques déposées par Bluetooth SIG, Inc. Les autres marques et noms commerciaux appartiennent à leurs propriétaires respectifs.

(DE) BLUETOOTH LIZENZAUSSAGE

Der Begriff BLUETOOTH und die Logos sind eingetragene Markenzeichen der Bluetooth SIG, Inc.

(ES) DECLARACIÓN DE LICENCIA BLUETOOTH

El nombre y el logo de la marca BLUETOOTH son marcas registradas propiedad de Bluetooth SIG, Inc. Otras marcas y nombres de marcas registrados son los de sus respectivos propietarios.

(IT) DICHIARAZIONE LICENZA BLUETOOTH

La parola e il logo BLUETOOTH sono marchi registrati di proprietà della Bluetooth SIG, Inc. Altri marchi registrati e nomi appartengono ai loro rispettivi proprietari.

(NL) BLUETOOTH LICENTIEVERKLARING

Het woord BLUETOOTH en logo zijn gedeponeerde handelsmerken van Bluetooth SIG, Inc. Andere handelsmerken en -namen zijn het eigendom van hun respectievelijke eigenaars.

(PT) DECLARAÇÃO DE LICENÇA BLUETOOTH

O nome e o logo da marca BLUETOOTH são marcas registadas propriedade da Bluetooth SIG, Inc. Outras marcas e nomes de marcas registados são os dos respetivos proprietários.

(DA) BLUETOOTH-LICENSERKLÆRING

BLUETOOTH-mærket og -logoerne er registrerede varemærker tilhørende Bluetooth SIG, Inc. Andre varemærker og handelsnavne tilhører deres respektive ejere.

(SV) BLUETOOTH LICENSVILLKOR

BLUETOOTH ordmärke och logotypen är registrerade varumärken som tillhör Bluetooth SIG, Inc. Andra varumärken och varunamn tillhör sina respektive ägare.

(FI) BLUETOOTH-KÄYTTÖOIKEUSLAUSEKE

BLUETOOTH- sanamerkki ja -logot ovat Bluetooth SIG, Inc:n omistamia rekisteröityjä tavaramerkkejä. Nuut tavaramerkit ovat omistajiensa tavaramerkkejä.

(NO) BLUETOOTH LISENSERKLÆRING

BLUETOOTH ord og logo er registrerte varemerke som eies av Bluetooth SIG, Inc. Andre varemerker og varenavn tilhører de respektive eiere.

(RU) ЛИЦЕНЗИОННОЕ СОГЛАШЕНИЕ BLUETOOTH

Наименование и логотип BLUETOOTH являются зарегистрированными торговыми марками компании Bluetooth SIG, Inc. Остальные торговые марки и коммерческие наименования относятся соответственно к их владельцам.

(PL) OŚWIADCZENIE DOTYCZĄCE LICENCJI BLUETOOTH

Logotyp i logo BLUETOOTH są zastrzeżonymi znakami handlowymi firmy Bluetooth SIG, Inc. Inne znaki handlowe oraz nazwy handlowe są własnością odpowiednich właścicieli.

(CS) LICENČNÍ PROHLÁŠENÍ PRO BLUETOOTH

Slovní značka a loga BLUETOOTH jsou vlastnictvím společnosti Bluetooth SIG, Inc. Ostatní ochranné známky a názvy značek jsou majetkem příslušných vlastníků.

(HU) BLUETOOTH LICENCNYILATKOZAT

A BLUETOOTH szóvédjegy és logók a Bluetooth SIG, Inc. tulajdonát képező bejegyzett védjegyek. Az egyéb védjegyek és márkajelzések azok saját tulajdonosainak birtokában vannak.





(RO) DECLARAȚIE LICENȚĂ BLUETOOTH

Marca verbală și logo-ul BLUETOOTH sunt mărci înregistrate deținute de Bluetooth SIG, Inc. Celelalte mărci înregistrate și denumiri comerciale sunt cele ale respectivilor lor deținători.

(LV) BLUETOOTH LICENCES PAZIŅOJUMS

BLUETOOTH nosaukums un logo ir Bluetooth SIG, Inc. reģistrētas prečzīmes. Citas prečzīmes un nosaukumi ir attiecīgo personu īpašums.

(LT) PATVIRTINIMAS APIE „BLUETOOTH“ LICENCIJA

„BLUETOOTH“ žodžio simbolis ir logotipai yra registruotieji įmonės „Bluetooth SIG“, Inc. prekyženkliai. Kiti prekyženkliai ir firmos ženklai priklauso atitinkamiems jų savininkams.

(ET) BLUETOOTH'I LITSENTSITAEIS

BLUETOOTH'i sõnamärk ja logod on registreeritud kaubamärgid, mis kuuluvad ettevõttele Bluetooth SIG, Inc. Kõik muud kaubamärgid ja ärinimed kuuluvad nende vastavatele omanikele.

(HR) IZJAVA O LICENCI ZA BLUETOOTH

BLUETOOTH svjetska oznaka i logotip su registrirani zaštitni znaci u vlasništvu Bluetooth SIG, Inc. Drugi zaštitni znakovi i nazivi su vlasništvo odgovarajućih vlasnika.

(SL) IZJAVA O LICENCI BLUETOOTH

Besedna znamka in logotipi BLUETOOTH so zaščitene blagovne znamke v lasti družbe Bluetooth SIG, Inc. Druge blagovne znamke in trgovska imena so last njihovih posameznih lastnikov.

(SK) LICENČNÉ VYHLÁSENIE BLUETOOTH

Značka slova a logo BLUETOOTH sú registrované ochranné značky vo vlastníctve spoločnosti Bluetooth SIG, Inc. Ostatné obchodné značky a obchodné značky sú vlastníctvom príslušných majiteľov.

(BG) ЛИЦЕНЗИОННО СПОРАЗУМЕНИЕ НА BLUETOOTH

Словната марка и логата на BLUETOOTH са регистрирани търговски марки, които са собственост на Bluetooth SIG, Inc. Другите търговски марки и търговски наименования са собственост на съответните им притежатели.

(UK) BLUETOOTH ЛИЦЕНЗІЙНА ЗАЯВА

Слово BLUETOOTH та логотипи є зареєстрованими торговими марками, що належать компанії Bluetooth SIG, Inc. Інші торгові марки та найменування належать відповідним власникам.

(TR) BLUETOOTH LISANS BILDIRIMI

BLUETOOTH yazısı ve logoları, Bluetooth SIG, Inc. şirketinin tescilli markasıdır. Diğer ticari markalar ve isimler, ilgili sahiplerinin sorumluluğundadır.

(EL) ΔΗΛΩΣΗ ΑΔΕΙΟΔΟΤΗΣΗΣ BLUETOOTH

Το σήμα και τα λογότυπα BLUETOOTH είναι σήματα κατατεθέντα της Bluetooth SIG, Inc. Τα λοιπά σήματα κατατεθέντα και εμπορικές επωνυμίες αποτελούν ιδιοκτησία των αντίστοιχων κατόχων τους.





- EN** RYOBI is a trade mark of Ryobi Limited, and is used under license.
- FR** RYOBI est une marque déposée de Ryobi Limited, et est utilisée sous licence.
- DE** RYOBI ist ein Markenzeichen von Ryobi Limited und wird in Lizenz verwendet.
- ES** RYOBI es una marca registrada de Ryobi Limited, y se utiliza bajo licencia.
- IT** L'utilizzo del marchio registrato RYOBI è legato alla licenza concessa da Ryobi Limited.
- NL** RYOBI is een handelsmerk van Ryobi Limited en wordt onder licentie gebruikt.
- PT** RYOBI é uma marca comercial de Ryobi Limited, e é utilizada sob licença.
- DA** RYOBI er et varemærke tilhørende Ryobi Limited og bruges under licens.
- SV** RYOBI är en del av varumärke Ryobi Limited och dess användning är licensierad.
- FI** RYOBI on Ryobi Limitedin omistama tavaramerkki, ja sitä käytetään lisenssin puitteissa.
- NO** RYOBI er et varemærke for Ryobi Limited, og brukes under lisens.
- RU** RYOBI является товарным знаком компании Ryobi Limited, используемым по лицензии.
- PL** RYOBI to znak towarowy firmy Ryobi Limited i jest używany zgodnie z udzieloną licencją.
- CS** RYOBI je ochranná známka společnosti Ryobi Limited a její používání podléhá licenci.
- HU** A RYOBI a Ryobi Limited védjegye, használatát licenc keretében történik.
- RO** RYOBI este o marcă comercială a firmei Ryobi Limited și este utilizată sub licență.
- LV** RYOBI ir Ryobi Limited preču zīme un tiek izmantota saskaņā ar licenci.
- LT** „RYOBI” yra „Ryobi Limited” prekės ženklas, naudojamas pagal licenciją.
- ET** RYOBI on ettevõtte Ryobi Limited kaubamärk, mida kasutatakse litsentsi alusel.
- HR** RYOBI je žig tvrtke Ryobi Limited i koristi se po licenci.
- SL** RYOBI je blagovna znamka družbe Ryobi Limited in se uporablja na podlagi dovoljenja.
- SK** RYOBI je ochranná známka spoločnosti Ryobi Limited a používa sa na základe licencie.
- BG** RYOBI е търговска марка на Ryobi Limited и се използва под лиценз.
- UK** RYOBI є товарним знаком Ryobi Limited, і використовується за ліцензією.
- TR** RYOBI, Ryobi Limited şirketine ait olup, lisans altında kullanılan bir ticari markadır.
- EL** Το RYOBI αποτελεί εμπορικό σήμα της Ryobi Limited και χρησιμοποιείται μετά από χορήγηση άδειας.



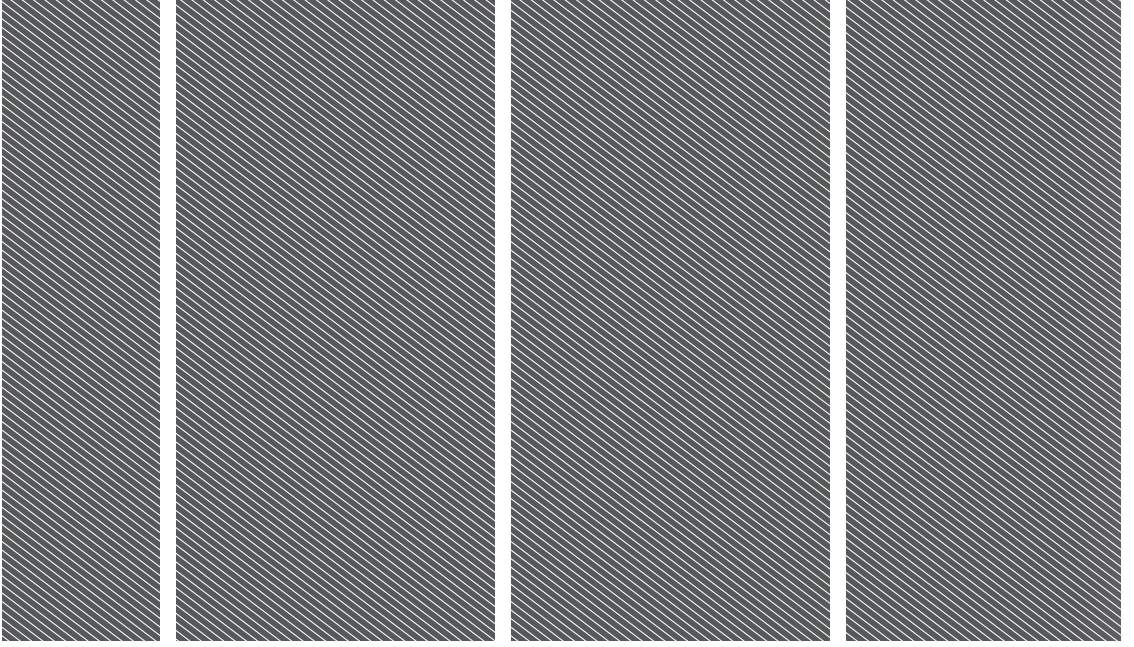

Techtronic Industries GmbH
Max-Eyth-Straße 10,
71364 Winnenden, Germany

Techtronic Industries (UK) Ltd
Parkway
Marlow Bucks SL7 1YL
UK

20240409v6

