

RTBS18X



- Important!** It is essential that you read the instructions in this manual before assembling, maintaining and operating the product.
- Attention!** Il est essentiel que vous lisiez les instructions contenues dans ce manuel avant d'assembler, d'entretenir et d'utiliser le produit.
- Achtung!** Es ist wichtig, dass Sie vor Zusammenbau, Wartung und Benutzung des Produktes die Anweisungen in dieser Anleitung lesen.
- ¡Atención!** Resulta fundamental que lea este manual de instrucciones antes de realizar el montaje, el mantenimiento y de utilizar este producto
- Attenzione!** È importante leggere le istruzioni contenute nel presente manuale prima di montare il prodotto, svolgere le operazioni di manutenzione sullo stesso e metterlo in funzione.
- Let op!** Het is van essentieel belang dat u de instructies in deze gebruiksaanwijzing leest voor u het product monteert, onderhoudt en gebruikt.
- Atenção!** É fundamental que leia as instruções deste manual antes da montagem, manutenção e operação do aparelho.
- OBS!** Det er vigtigt, at man læser instrukserne i denne brugsanvisning, inden man samler, vedligeholder og betjener produktet.
- Observera!** Det är viktigt att du läser instruktionerna i manualen före montering, användning och underhåll av produkten.
- Huomio!** On tärkeää, että luet tämän käsikirjan ohjeet ennen tuotteen kokoamista, huoltoa ja käyttöä.
- Advarsel!** Det er viktig at du leser instruksjonene i denne manualen før sammensetning, vedlikehold og bruk av produktet
- Внимание!** Необходимо прочитать инструкции в данном руководстве перед сборкой, обслуживанием и эксплуатацией этого изделия.
- Uwaga!** Koniecznie należy przeczytać instrukcje zawarte w tym podręczniku przed montażem, obsługą oraz konserwacją produktu.
- Důležité upozornění!** Neinstalujte, neprovádějte údržbu ani nepoužívejte tento výrobek dříve, než si přečtete pokyny uvedené v tomto návodu.
- Figyelem!** Fontos, hogy a termék összeszerelése, karbantartása és használatá elött elolvassa a kézikönyvben található utasításokat.
- Atenție!** Este esențial să citiți instrucțiunile din acest manual înainte de asamblare, efectuarea întreinerii și operarea produsului.
- Uzmanību!** Ir svarīgi izlasīt šīs rokasgrāmatas instrukcijas pirms uzstādīšanas, apkopes un preces darbināšanas.
- Děmesio!** Prieš surenkant, prižiūrint ir naudojant gaminį, būtina perskaityti šiame vadove pateiktus nurodymus.
- Tähtis!** Enne masina kokkupanekut, hooldamist ja kasutama hakkamist tuleb käesolevas juhendis esitatud juhised kindlasti läbi lugeda.
- Upozorenje!** Vrlo je važno da ste prije sklapanja, održavanja i rada s ovim proizvodom pročitali upute u ovom priručniku.
- Pomembno!** Pomembno je da pred montažo vzdrževanjem in uporabo tega izdelka preberete navodila v tem priručniku.
- Upozornenie!** Je dôležité, aby ste si pred montážou, údržbou a obsluhou produktu prečítali pokyny v tomto návode.
- Важно!** Исключительно важно е да прочетете инструкциите в настоящото ръководство, преди да преминете към сглобяване, поддръжка или работа с продукта.
- Важливо!** Дуже важливо, щоб ви прочитали інструкції в цьому керівництві перед складанням, обслуговуванням та експлуатацією цієї машини.
- Dikkat!** Ürünün montajını, bakımını yapmadan ve ürünün çalıştırmadan önce bu kılavuzda yer alan talimatları okumanız önemlidir.
- Προσοχή!** Είναι πολύ σημαντικό να διαβάσετε τις οδηγίες στο παρόν εγχειρίδιο πριν συναρμολογήσετε, συντηρήσετε ή λειτουργήσετε το προϊόν.

Subject to technical modification | Sous réserve de modifications techniques | Technische Änderungen vorbehalten | Bajo reserva de modificaciones técnicas | Con riserva di eventuali modifiche tecniche | Technische wijzigingen voorbehouden | Com reserva de modificações técnicas | Med forbehold for tekniske ændringer | Med förbehåll för tekniska ändringar | Tekniset muutokset varataan | Med forbehold om tekniske ændringer | могут быть внесены технические изменения | Z zastrzeżeniem modyfikacji technicznych | Změny technických údajů vyhrazeny | A műszaki módosítás jogát fenntartjuk | Sub rezerva de modificăţiilor tehnice | Paturam tiesības mainīt tehniskos raksturlielumus | Pasliiekant teisę daryti techninius pakeitimus | Tehnised muudatused võimalikud | Podlegao tehničkim promjenama | Tehnične spremembe dopuščene | Právo na technické zmeny je vyhradené | Подлежи на технически модификации | С об'єктом для технічних змін | Teknik değışiklik hakkı saklıdır | Υπό την επιφύλαξη τεχνικών τροποποιήσεων



Safety, performance, and dependability have been given top priority in the design of your table saw.

INTENDED USE

The table saw is designed to be operated by one person for the purpose of rip and cross cutting wood, up to a maximum depth of 57.2 mm at 0° bevel angle. At the maximum 45° bevel angle the maximum depth of cut is 44.5 mm. The table saw is designed and intended to be fixed to a stable surface. Hard and soft wood plus particle and fibre boards may be cut.

Only blade and riving knife combinations supplied by the manufacturer for this table saw may be used.

GENERAL POWER TOOL SAFETY WARNINGS

⚠ WARNING! Read all safety warnings, instructions, illustrations and specifications provided with this power tool. Failure to follow all instructions listed below may result in electric shock, fire and/or serious injury.

Save all warnings and instructions for future reference. The term "power tool" in the warnings refers to your mains-operated (corded) power tool or battery-operated (cordless) power tool.

WORK AREA SAFETY

- **Keep work area clean and well lit.** Cluttered or dark areas invite accidents.
- **Do not operate power tools in explosive atmospheres, such as in the presence of flammable liquids, gases or dust.** Power tools create sparks which may ignite the dust or fumes.
- **Keep children and bystanders away while operating a power tool.** Distractions can cause you to lose control.

ELECTRICAL SAFETY

- **Power tool plugs must match the outlet. Never modify the plug in any way. Do not use any adapter plugs with earthed (grounded) power tools.** Unmodified plugs and matching outlets will reduce risk of electric shock.
- **Avoid body contact with earthed or grounded surfaces, such as pipes, radiators, ranges and refrigerators.** There is an increased risk of electric shock if your body is earthed or grounded.
- **Do not expose power tools to rain or wet conditions.** Water entering a power tool will increase the risk of electric shock.
- **Do not abuse the cord. Never use the cord for carrying, pulling or unplugging the power tool. Keep cord away from heat, oil, sharp edges or moving parts.** Damaged or entangled cords increase the risk of electric shock.
- **When operating a power tool outdoors, use an extension cord suitable for outdoor use.** Use of a cord suitable for outdoor use reduces the risk of electric shock.
- **If operating a power tool in a damp location is unavoidable, use a residual current device (RCD) protected supply.** Use of an RCD reduces the risk of electric shock.

PERSONAL SAFETY

- **Stay alert, watch what you are doing and use common sense when operating a power tool. Do not**

use a power tool while you are tired or under the influence of drugs, alcohol or medication. A moment of inattention while operating power tools may result in serious personal injury.

- **Use personal protective equipment. Always wear eye protection.** Protective equipment such as a dust mask, non-skid safety shoes, hard hat, or hearing protection used for appropriate conditions will reduce personal injuries.
- **Prevent unintentional starting. Ensure the switch is in the off -position before connecting to power source and/or battery pack, picking up or carrying the tool.** Carrying power tools with your finger on the switch or energising power tools that have the switch on invites accidents.
- **Remove any adjusting key or wrench before turning the power tool on.** A wrench or a key left attached to a rotating part of the power tool may result in personal injury.
- **Do not overreach. Keep proper footing and balance at all times.** This enables better control of the power tool in unexpected situations.
- **Dress properly. Do not wear loose clothing or jewellery. Keep your hair and clothing away from moving parts.** Loose clothes, jewellery or long hair can be caught in moving parts.
- **If devices are provided for the connection of dust extraction and collection facilities, ensure these are connected and properly used.** Use of dust collection can reduce dust-related hazards.
- **Do not let familiarity gained from frequent use of tools allow you to become complacent and ignore tool safety principles.** A careless action can cause severe injury within a fraction of a second.

POWER TOOL USE AND CARE

- **Do not force the power tool. Use the correct power tool for your application.** The correct power tool will do the job better and safer at the rate for which it was designed.
- **Do not use the power tool if the switch does not turn it on and off.** Any power tool that cannot be controlled with the switch is dangerous and must be repaired.
- **Disconnect the plug from the power source and/or remove the battery pack, if detachable, from the power tool before making any adjustments, changing accessories, or storing power tools.** Such preventive safety measures reduce the risk of starting the power tool accidentally.
- **Store idle power tools out of the reach of children and do not allow persons unfamiliar with the power tool or these instructions to operate the power tool.** Power tools are dangerous in the hands of untrained users.
- **Maintain power tools and accessories. Check for misalignment or binding of moving parts, breakage of parts and any other condition that may affect the power tool's operation. If damaged, have the power tool repaired before use.** Many accidents are caused by poorly maintained power tools.
- **Keep cutting tools sharp and clean.** Properly maintained cutting tools with sharp cutting edges are less likely to bind and are easier to control.
- **Use the power tool, accessories and tool bits etc. in accordance with these instructions, taking into**



account the working conditions and the work to be performed. Use of the power tool for operations different from those intended could result in a hazardous situation.

- **Keep handles and grasping surfaces dry, clean and free from oil and grease.** Slippery handles and grasping surfaces do not allow for safe handling and control of the tool in unexpected situations.

BATTERY TOOL USE AND CARE

- **Recharge only with the charger specified by the manufacturer.** A charger that is suitable for one type of battery pack may create a risk of fire when used with another battery pack.
- **Use power tools only with specifically designated battery packs.** Use of any other battery packs may create a risk of injury and fire.
- **When battery pack is not in use, keep it away from other metal objects, like paper clips, coins, keys, nails, screws or other small metal objects, that can make a connection from one terminal to another.** Shorting the battery terminals together may cause burns or a fire.
- **Under abusive conditions, liquid may be ejected from the battery; avoid contact. If contact accidentally occurs, flush with water. If liquid contacts eyes, additionally seek medical help.** Liquid ejected from the battery may cause irritation or burns.
- **Do not use a battery pack or tool that is damaged or modified.** Damaged or modified batteries may exhibit unpredictable behaviour resulting in fire, explosion or risk of injury.
- **Do not expose a battery pack or tool to fire or excessive temperature.** Exposure to fire or temperature above 130°C may cause explosion.
- **Follow all charging instructions and do not charge the battery pack or tool outside the temperature range specified in the instructions.** Charging improperly or at temperatures outside the specified range may damage the battery and increase the risk of fire.

SERVICE

- **Have your power tool serviced by a qualified repair person using only identical replacement parts.** This will ensure that the safety of the power tool is maintained.
- **Never service damaged battery packs.** Service of battery packs should only be performed by the manufacturer or authorized service providers.

SAFETY INSTRUCTIONS FOR TABLE SAWS

GUARDING RELATED WARNINGS

- **Keep guards in place. Guards must be in working order and be properly mounted.** A guard that is loose, damaged, or is not functioning correctly must be repaired or replaced.
- **Always use saw blade guard, riving knife and anti-kickback pawls for every through-cutting operation.** For through-cutting operations where the saw blade cuts completely through the thickness of the workpiece, the guard and other safety devices help reduce the risk of injury.
- **After completing a non-through cut such as rabbeting, resawing, or dadoing, restore the riving**

knife to the extended-up position. With the riving knife in the extended-up position, reattach the blade guard and the anti-kickback pawls. The guard, riving knife, and anti-kickback pawls help to reduce the risk of injury.

- **Make sure the saw blade is not contacting the guard, riving knife or the workpiece before the switch is turned on.** Inadvertent contact of these items with the saw blade could cause a hazardous condition.
- **Adjust the riving knife as described in this instruction manual.** Incorrect spacing, positioning and alignment can make the riving knife ineffective in reducing the likelihood of kickback.
- **For the riving knife and anti-kickback pawls to work, they must be engaged in the workpiece.** The riving knife and anti-kickback pawls are ineffective when cutting workpieces that are too short to be engaged with the riving knife and anti-kickback pawls. Under these conditions a kickback cannot be prevented by the riving knife and anti-kickback pawls.
- **Use the appropriate saw blade for the riving knife.** For the riving knife to function properly, the saw blade diameter must match the appropriate riving knife and the body of the saw blade must be thinner than the thickness of the riving knife and the cutting width of the saw blade must be wider than the thickness of the riving knife.

CUTTING PROCEDURES WARNINGS

- **⚠ DANGER! Never place your fingers or hands in the vicinity or in line with the saw blade.** A moment of inattention or a slip could direct your hand towards the saw blade and result in serious personal injury.
- **Feed the workpiece into the saw blade only against the direction of rotation.** Feeding the workpiece in the same direction that the saw blade is rotating above the table may result in the workpiece, and your hand, being pulled into the saw blade.
- **Never use the mitre gauge to feed the workpiece when ripping and do not use the rip fence as a length stop when cross cutting with the mitre gauge.** Guiding the workpiece with the rip fence and the mitre gauge at the same time increases the likelihood of saw blade binding and kickback.
- **When ripping, always apply the workpiece feeding force between the fence and the saw blade. Use a push stick when the distance between the fence and the saw blade is less than 150 mm, and use a push block when this distance is less than 50 mm.** "Work helping" devices will keep your hand at a safe distance from the saw blade.
- **Use only the push stick provided by the manufacturer or constructed in accordance with the instructions.** This push stick provides sufficient distance of the hand from the saw blade.
- **Never use a damaged or cut push stick.** A damaged push stick may break causing your hand to slip into the saw blade.
- **Do not perform any operation "freehand". Always use either the rip fence or the mitre gauge to position and guide the workpiece.** "Freehand" means using your hands to support or guide the workpiece, in lieu of a rip fence or mitre gauge. Freehand sawing leads to misalignment, binding and kickback.

- **Never reach around or over a rotating saw blade.** Reaching for a workpiece may lead to accidental contact with the moving saw blade.
- **Provide auxiliary workpiece support to the rear and/or sides of the saw table for long and/or wide workpieces to keep them level.** A long and/or wide workpiece has a tendency to pivot on the table's edge, causing loss of control, saw blade binding and kickback.
- **Feed workpiece at an even pace. Do not bend or twist the workpiece.** If jamming occurs, turn the product off immediately, unplug the product then clear the jam. Jamming the saw blade by the workpiece can cause kickback or stall the motor.
- **Do not remove pieces of cut-off material while the saw is running.** The material may become trapped between the fence or inside the saw blade guard and the saw blade pulling your fingers into the saw blade. Turn the saw off and wait until the saw blade stops before removing material.
- **Use an auxiliary fence in contact with the table top when ripping workpieces less than 2 mm thick.** A thin workpiece may wedge under the rip fence and create a kickback.
- **Use extra caution when cutting a workpiece that is twisted, knotted, warped or does not have a straight edge to guide it with a mitre gauge or along the fence.** A warped, knotted, or twisted workpiece is unstable and causes misalignment of the kerf with the saw blade, binding and kickback.
- **Never cut more than one workpiece, stacked vertically or horizontally.** The saw blade could pick up one or more pieces and cause kickback.
- **When restarting the saw with the saw blade in the workpiece, centre the saw blade in the kerf so that the saw teeth are not engaged in the material.** If the saw blade binds, it may lift up the workpiece and cause kickback when the saw is restarted.
- **Keep saw blades clean, sharp, and with sufficient set. Never use warped saw blades or saw blades with cracked or broken teeth.** Sharp and properly set saw blades minimise binding, stalling and kickback.

TABLE SAW OPERATING PROCEDURE WARNINGS

KICKBACK CAUSES AND RELATED WARNINGS

Kickback is a sudden reaction of the workpiece due to a pinched, jammed saw blade or misaligned line of cut in the workpiece with respect to the saw blade or when a part of the workpiece binds between the saw blade and the rip fence or other fixed object.

Most frequently during kickback, the workpiece is lifted from the table by the rear portion of the saw blade and is propelled towards the operator.

Kickback is the result of saw misuse and/or incorrect operating procedures or conditions and can be avoided by taking proper precautions as given below.

- **Never stand directly in line with the saw blade. Always position your body on the same side of the saw blade as the fence.** Kickback may propel the workpiece at high velocity towards anyone standing in front and in line with the saw blade.
- **Never reach over or in back of the saw blade to pull or to support the workpiece.** Accidental contact with the saw blade may occur or kickback may drag your fingers into the saw blade.
- **Never hold and press the workpiece that is being cut off against the rotating saw blade.** Pressing the workpiece being cut off against the saw blade will create a binding condition and kickback.
- **Align the fence to be parallel with the saw blade.** A misaligned fence will pinch the workpiece against the saw blade and create kickback.
- **Use a featherboard to guide the workpiece against the table and fence when making non-through cuts such as rebating, dadoing or resawing cuts.** A featherboard helps to control the workpiece in the event of a kickback.
- **Use extra caution when making a cut into blind areas of assembled workpieces.** The protruding saw blade may cut objects that can cause kickback.
- **Support large panels to minimise the risk of saw blade pinching and kickback.** Large panels tend to sag under their own weight. Support(s) must be placed under all portions of the panel overhanging the table top.
- **Turn off the table saw and disconnect the battery pack when removing the table insert, changing the saw blade or making adjustments to the riving knife, anti-kickback pawls or saw blade guard, and when the machine is left unattended.** Precautionary measures will avoid accidents.
- **Never leave the table saw running unattended. Turn it off and don't leave the product until it comes to a complete stop.** An unattended running saw is an uncontrolled hazard.
- **Locate the table saw in a well-lit and level area where you can maintain good footing and balance. It should be installed in an area that provides enough room to easily handle the size of your workpiece.** Cramped, dark areas, and uneven slippery floors invite accidents.
- **Frequently clean and remove sawdust from under the saw table and/or the dust collection device.** Accumulated sawdust is combustible and may self-ignite.
- **The table saw must be secured.** A table saw that is not properly secured may move or tip over.
- **Remove tools, wood scraps, etc. from the table before the table saw is turned on.** Distraction or a potential jam can be dangerous.
- **Always use saw blades with correct size and shape (diamond versus round) of arbour holes.** Saw blades that do not match the mounting hardware of the saw will run off-centre, causing loss of control.
- **Never use damaged or incorrect saw blade mounting means such as flanges, saw blade washers, bolts or nuts.** These mounting means were specially designed for your saw, for safe operation and optimum performance.
- **Never stand on the table saw, do not use it as a stepping stool.** Serious injury could occur if the product is tipped or if the cutting tool is accidentally contacted.
- **Make sure that the saw blade is installed to rotate in the proper direction. Do not use grinding wheels, wire brushes, or abrasive wheels on a table saw.** Improper saw blade installation or use of accessories not recommended may cause serious injury.

EN

FR

DE

ES

IT

NL

PT

DA

SV

FI

NO

RU

PL

CS

HU

RO

LV

LT

ET

HR

SK

BG

UK

TR

EL

RIP FENCE USE

⚠ WARNING! To reduce the risk of injury, always make sure the rip fence is parallel to the blade before beginning any operation.

- Loosen the rip fence by lifting the locking lever.
- Place the rear lip on the rear of the saw table and pull slightly toward the front of the unit.
- Lower the front end of the rip fence onto the guide surfaces on top of the front rail.
- Check for smooth gliding action.
- Position the rip fence the desired distance from the blade.
- With the rip fence flat on the saw table, push the fence towards the front rail to align the fence to the blade.

⚠ WARNING! Lock the fence at the intended cut size first then move the work piece up to the fence. Do not place the work piece first then move your fence up to it to lock the fence. This may result in a misaligned fence which could pinch the workpiece against the saw blade and create kickback.

- Push the locking lever down to align and secure the fence. When securely locked, the locking lever should point downward.

NOTE: Ensure the locking lever secures the rip fence in place.

NOTE: If the rip fence is not parallel to the blade, adjustments are needed.

ADDITIONAL SAFETY WARNINGS FOR TABLE SAWS

- Ambient temperature range for tool during operation is between 0 °C and 40 °C.
- Ambient temperature range for tool storage is between 0 °C and 40 °C.
- The recommended ambient temperature range for the charging system during charging is between 10 °C and 38 °C.

SPECIFIC SAFETY INSTRUCTIONS FOR WOOD CUTTING BLADE

- Please read the manual and instructions carefully before using the saw blade and the power tool.
- The power tool must be in good condition, the spindle without deformation and vibration.
- Ensure the operator is adequately trained in safety precautions, adjustment and operation of the power tool.
- Always wear goggles and ear protection when using the power tool. It is recommended to wear gloves, sturdy non slipping shoes and apron.
- Before using any accessory, consult the instruction manual. The improper use of an accessory can cause damage and increase the potential for injury.
- Keep the blade clean. This includes saw dust and particularly sticky substances like wood resin. A clean blade cuts more accurately and safely.
- Use only blades specified in this manual, complying with EN 847-1.
- Observe the maximum speed marked on the saw blade. Ensure the speed marked on the saw blade is at least equal to the speed marked on the saw.

- Always use blades with correct size and shape of arbor holes. Blades that do not match the mounting hardware of the saw will run eccentrically, causing loss of control.
- Do not use saw blades with a body thickness greater or a width of the groove cut (kerf) smaller than the thickness of the riving knife.
- Do not use blades of larger or smaller diameter than recommended. Do not use any loose washers or spacers to make the blade fit onto the spindle.
- Check the tips of the saw blade for damage or abnormal appearance before each use. Tips that are damaged or loose can become flying objects in use and increase the risk of personal injury.
- Do not use cracked or distorted saw blades. Do not use saw blades that are damaged or deformed.
- Scrap the saw blade if damaged, deformed, distorted or cracked, repairing is not permitted.
- Do not use HSS blades.
- Ensure the saw blade is mounted correctly, tighten the arbor nut securely before use.
- Fastening screw and nuts shall be tightened using the appropriate spanner, etc.
- Using an extension on the spanner or tightening using hammer blows is not permitted.
- Make sure the blade and flanges are clean and the recessed sides of the collar are against the blade.
- Make sure the blade rotates in the correct direction and does not contact any part of the machine or guarding system.
- Before work, make a dummy cut without the motor turned on so the position of the blade, operation of the guards with respect to other product parts and work piece may be checked.
- Never leave the power tool unattended.
- Do not apply lubricants on the blade when it is running.
- Never attempt to stop the power tool in motion rapidly by jamming a tool or other means against the blade, serious accidents can be caused unintentionally in this way.
- Disconnect the power tool from the mains supply or remove battery pack before changing blades or carrying out maintenance.
- Pay attention to blade packing and unpacking, it is easy to be injured by the sharp blade tips.
- Use a blade holder or wear gloves when handling a saw blade. Remember, the blade will be hot after cutting operations.
- Keep and store the blade in original packaging or other suitable packaging, keep in dry conditions and away from chemicals which may damage the blade.

ADDITIONAL BATTERY SAFETY WARNINGS

- To reduce the risk of fire, personal injury, and product damage due to a short circuit, never immerse your tool, battery pack or charger in fluid or allow a fluid to flow inside them. Corrosive or conductive fluids, such as seawater, certain industrial chemicals, and bleach or bleach-containing products, etc., can cause a short circuit.
- Ambient temperature range for battery during use is between 0 °C and 40 °C.
- Ambient temperature range for battery storage is between 0 °C and 20 °C.

TRANSPORTING LITHIUM BATTERIES

Transport the battery in accordance with local and national provisions and regulations.

Follow all special requirements on packaging and labelling when transporting batteries by a third party. Ensure that no batteries can come in contact with other batteries or conductive materials while in transport by protecting exposed connectors with insulating, non-conductive caps or tape. Do not transport batteries that are cracked or leaking. Check with the forwarding company for further advice.

KNOW YOUR PRODUCT

See page 169.

1. Work table
2. Bevel angle lock lever
3. On/off switch
4. Battery port
5. Height and bevel adjustment wheel
6. Adjustment wheel handle
7. Mitre guide
8. Saw blade guard
9. Anti-kickback pawls
10. Rip fence
11. Saw blade
12. Riving knife
13. Throat plate
14. Throat plate lock knob
15. Dust port
16. Storage (mitre gauge, riving knife, wrenches)
17. Mounting hole
18. Push stick
19. Dust port adaptor
20. Hex key
21. Closed end blade wrench
22. Open end blade wrench
23. Operator's manual
24. Bolt
25. Washer
26. Hex nut
27. Screwdriver
28. Battery pack
29. Charger

MAINTENANCE

- Do not modify the product in any way or use accessories not approved by the manufacturer. Your safety and that of others may be compromised.
- Do not use the product if any switches, guards, or other functions does not work as intended. Return to an authorised service centre for professional repair or adjustment.
- Do not make any adjustments whilst the saw blade is in motion.
- Always make sure the battery pack has been removed from the product before making adjustments, lubricating or when doing any maintenance on the product.
- Before and after each use, check the product for damage or broken parts. Keep the product in top working condition by immediately replacing parts with spares approved by the manufacturer.
- The blade has sharp edges and may also remain hot after cutting operations. Exercise extreme caution when cleaning an exposed blade. Wear gloves to protect yourself from personal injury.

- Clean the saw and its accessories from dust regularly, especially moving parts including the blade guard. Use a hand brush or vacuum cleaner to remove dust effectively. Do not use compressed air.
- For greater safety and reliability, all repairs, including changing brushes, should be performed by an authorised service centre.

⚠ WARNING! Do not attempt to disassemble the blade guard assembly for cleaning or repair. Damaged guards should not be used. Return to an authorised service centre for repair or replacement.

SYMBOLS ON THE PRODUCT



Safety alert



European Conformity Mark



British Conformity Mark



Ukraine Conformity Mark



EurAsian Conformity Mark



Please read the instructions carefully before starting the product.



Wear ear protection.



Wear eye protection.



Wear safety gloves.



Keep hands away from the cutting area and sharp blade.



Do not expose to rain or use in damp locations.



Blade width of cut (kerf)



Number of teeth on this saw blade



For cutting wood and analogous material



Not for cutting metals



Blade rotation direction (shown on saw blade)



Do not dispose of waste batteries, waste electrical and electronic equipment as unsorted municipal waste. Waste batteries and waste electrical and electronic equipment must be collected separately. Waste batteries, waste accumulators, and light sources have to be removed from the equipment. Check with your local authority or retailer for recycling advice and collection point. According to local regulations, retailers may have an obligation to take back waste batteries and waste electrical and electronic equipment free of charge. Your contribution to the reuse and recycling of waste batteries and waste electrical and electronic equipment helps to reduce the demand of raw materials. Waste batteries, in particular containing lithium, and waste electrical and electronic equipment contain valuable and recyclable materials, which can adversely impact the environment and the human health if not disposed of in an environmentally compatible manner. Delete personal data from waste equipment, if any.

SYMBOLS IN THIS MANUAL



Lock



Unlock



Parts or accessories sold separately



Note



Warning

Lors de la conception de votre scie sur table, l'accent a été mis sur la sécurité, les performances et la fiabilité.

UTILISATION PRÉVUE

La scie sur table est conçue pour être utilisée par une personne à des fins de découpe transversale et de refente du bois, jusqu'à une profondeur maximale de 57,2 mm à un angle de biseau de 0°. À l'angle de biseau maximum de 45°, la profondeur de coupe maximale est de 44,5 mm. La scie sur table est conçue et destinée à être placée sur une surface stable. Il est possible de découper des panneaux de particules et de fibres de bois dur et tendre.

Seules les combinaisons de lame et de couteau diviseur fournies par le fabricant pour cette scie sur table peuvent être utilisées.

AVERTISSEMENTS DE SÉCURITÉ GÉNÉRAUX POUR L'OUTIL ÉLECTRIQUE

⚠ AVERTISSEMENT! Lisez attentivement l'ensemble des avertissements, instructions et spécifications fournis avec cet outil, et reportez-vous aux illustrations. Le non-respect des instructions présentées ci-après peut entraîner des accidents tels que des incendies, des décharges électriques et/ou des blessures corporelles graves.

Conservez tous les avertissements et toutes les instructions pour pouvoir vous y reporter ultérieurement. Dans les mises en garde, l'expression « outil électrique » fait référence à l'outil électrique alimenté sur le secteur (à fil) ou sur batterie (sans fil).

SÉCURITÉ DE LA ZONE DE TRAVAIL

- **Conserver la zone de travail propre et bien éclairée.** Les zones en désordre ou sombres sont propices aux accidents.
- **Ne pas faire fonctionner les outils électriques en atmosphère explosive, par exemple en présence de liquides inflammables, de gaz ou de poussières.** Les outils électriques produisent des étincelles qui peuvent enflammer les poussières ou les fumées.
- **Maintenir les enfants et les personnes présentes à l'écart pendant l'utilisation de l'outil.** Les distractions peuvent vous faire perdre le contrôle de l'outil.

SÉCURITÉ ÉLECTRIQUE

- **Il faut que les fiches de l'outil électrique soient adaptées au socle. Ne jamais modifier la fiche de quelque façon que ce soit. N'utilisez pas d'adaptateur de prise avec les outils électriques reliés à la terre.** Des fiches non modifiées et des socles adaptés réduiront le risque de choc électrique.
- **Évitez que votre corps entre en contact avec des surfaces reliées à la terre, telles que tuyaux, radiateurs, cuisinières et réfrigérateurs.** Il existe un risque accru de choc électrique si votre corps est relié à la terre.
- **Ne pas exposer les outils à la pluie ou à des conditions humides.** La pénétration d'eau à l'intérieur d'un outil augmentera le risque de choc électrique.
- **Ne pas maltraiter le cordon. Ne jamais utiliser le cordon pour porter, tirer ou débrancher l'outil. Maintenir le cordon à l'écart de la chaleur, du lubrifiant, des arêtes ou des parties en mouvement.** Des cordons endommagés ou emmêlés augmentent le risque de choc électrique.

- **Lorsqu'on utilise un outil à l'extérieur, utiliser un prolongateur adapté à l'utilisation extérieure.** L'utilisation d'un cordon adapté à l'utilisation extérieure réduit le risque de choc électrique.
- **S'il n'est pas possible d'éviter d'utiliser un outil électrique en environnement humide, utilisez une alimentation électrique protégée par un disjoncteur différentiel.** L'usage d'un RCD réduit le risque de choc électrique.

SÉCURITÉ DES PERSONNES

- **Restez vigilant(e), faites attention à ce que vous faites et faites preuve de bon sens lorsque vous utilisez un outil électrique. Ne pas utiliser d'outil électrique en cas de fatigue ou après avoir consommé des drogues, de l'alcool ou des médicaments.** Un moment d'inattention en cours d'utilisation d'un outil électrique peut entraîner des blessures graves.
 - **Utiliser un équipement de protection personnelle. Toujours porter une protection pour les yeux.** Afin d'éviter tout dommage corporel, il convient d'utiliser, dans les conditions appropriées, des équipements de protection tels qu'un masque anti-poussière, des chaussures de sécurité antidérapantes, un casque de sécurité et une protection auditive.
 - **Prévenez les mises en marche accidentelles. Assurez-vous que l'interrupteur est en position arrêt avant de brancher la produit sur l'alimentation électrique et/ou sur la batterie, avant de prendre et de transporter le produit.** Porter un outil électrique avec votre doigt sur le bouton ou mettre sous tension un outil dont l'interrupteur est en position marche crée un risque d'accident.
 - **Retirer toute clé de réglage avant de mettre l'outil en marche.** Une clé laissée fixée sur une partie tournante de l'outil peut donner lieu à des blessures.
 - **Ne travaillez pas en extension. Garder une position et un équilibre adaptés à tout moment.** Cela permet un meilleur contrôle de l'outil dans des situations inattendues.
 - **S'habiller de manière adaptée. Ne pas porter de vêtements amples ou de bijoux. Tenir vos cheveux et vos vêtements à l'écart des pièces en mouvement.** Des vêtements amples, des bijoux ou les cheveux longs peuvent être pris dans des parties en mouvement.
 - **Si des dispositifs destinés au raccordement des unités d'extraction et de collecte de poussière sont fournis, il convient de s'assurer qu'ils soient bien raccordés et correctement utilisés.** Collecter la poussière permet de réduire les risques liés à la poussière.
 - **Ne relâchez pas votre vigilance en cas d'utilisation fréquente de certains outils et n'ignorez pas les principes de sécurité des outils.** Une action imprudente, ne serait-ce que pendant une fraction de seconde, peut entraîner de graves blessures.
- ## UTILISATION ET ENTRETIEN DE OUTIL ÉLECTRIQUE
- **Ne forcez pas l'outil électrique. Utilisez l'outil électrique approprié pour le travail à accomplir.** Le bon outil électrique fera le travail de façon plus efficace et plus sûre à la vitesse pour laquelle il a été conçu.
 - **Ne pas utiliser l'outil électrique si l'interrupteur ne permet pas de passer de l'état de marche à arrêt et vice versa.** Tout outil électrique qui ne peut pas être

commandé par l'interrupteur est dangereux et il faut le réparer.

- **Débrancher l'appareil et/ou retirer si possible le pack de batterie avant de réaliser tout réglage, de changer des accessoires ou de stocker un outil électrique.** Une telle mesure de sécurité préventive permet de réduire le risque de démarrage accidentel de l'outil électrique.
- **Conserver les outils électriques à l'arrêt hors de la portée des enfants et ne pas permettre à des personnes ne connaissant pas l'outil électrique ou les présentes instructions de le faire fonctionner.** Les outils sont dangereux entre les mains d'utilisateurs novices.
- **Entretien des accessoires et les outils électriques.** Vérifiez le mauvais alignement ou la mauvaise fixation des pièces mobiles, toute présence de pièce ou fixation cassée, et toute autre condition pouvant affecter le fonctionnement de l'outil électrique. En cas de dommage, faites réparer l'outil avant de l'utiliser. De nombreux accidents sont causés par des outils électriques mal entretenus.
- **Maintenir les outils de coupe affûtés et propres.** Correctement affuter les outils de coupe permet de les utiliser plus facilement et de réduire le risque de déformation.
- **Utilisez l'outil électrique, les accessoires et embouts etc. conformément aux présentes instructions, en tenant compte des conditions de travail et du travail à effectuer.** L'utilisation détournée d'un outil électrique entraîne des situations dangereuses.
- **Maintenez les surfaces de préhension et les poignées sèches, propres et exemptes d'huile ou de graisse.** Des surfaces de préhension ou des poignées glissantes empêchent de contrôler et de manipuler l'outil de façon sécurisée en cas de situation inattendue.

UTILISATION ET ENTRETIEN DE L'OUTIL DE BATTERIE

- **Recharger uniquement avec le chargeur spécifié par le fabricant.** L'utilisation d'un chargeur prévu pour un certain type de batterie avec un autre type de batterie peut entraîner un risque d'incendie.
- **Utiliser uniquement des outils électriques avec leurs propres packs de batterie spécialement conçus.** Utiliser un autre pack de batterie peut entraîner des risques de blessures et d'incendie.
- **Lorsque le bloc de batterie n'est pas utilisé, éloignez-le des autres objets métalliques tels que trombones, pièces de monnaie, clés, clous, vis, ou autres petits objets susceptibles de court-circuiter les bornes de la batterie.** Court-circuiter les bornes de la batterie peut provoquer des brûlures ou un incendie.
- **Dans des conditions d'utilisation non conformes, du liquide peut être éjecté de la batterie, éviter tout contact.** Si un contact accident se produit, rincer à l'eau. Si du liquide entre en contact avec les yeux, consulter un médecin. Le liquide éjecté par la batterie peut entraîner des irritations ou des brûlures.
- **N'utilisez pas un outil ou un bloc de batterie endommagé ou modifié.** Des batteries endommagées ou modifiées peuvent présenter un comportement imprévisible pouvant causer un incendie, une explosion ou un risque de blessure.
- **N'exposez pas un outil ou un bloc de batterie au feu ou à des températures excessives.** L'exposition au

feu ou à des températures supérieures à 130° C peut provoquer une explosion.

- **Suivez toutes les instructions de chargement et ne chargez pas l'outil ou le bloc de batterie en dehors de la plage de température spécifiée dans les instructions.** Un chargement incorrect ou à des températures situées en dehors de la plage spécifiée peut endommager la batterie et augmenter le risque d'incendie.

MAINTENANCE ET ENTRETIEN

- **Faire entretenir l'outil électrique par un réparateur qualifié utilisant uniquement des pièces de rechange identiques.** Cela assurera que la sécurité de l'outil est maintenue.
- **Ne jamais procéder à l'entretien des packs de batterie endommagés.** L'entretien des packs de batterie ne peut être effectué que par le fabricant ou des prestataires agréés.

CONSIGNES DE SÉCURITÉ POUR LES SCIES SUR TABLE

AVERTISSEMENTS LIÉS À LA PROTECTION

- **Ne retirez jamais les protections. Les protections doivent être en état de fonctionnement et être correctement installées.** Une protection qui est desserrée, endommagée ou qui ne fonctionne pas correctement doit être réparée ou remplacée.
- **Utilisez toujours la protection de la lame de scie, le couteau diviseur et les cliquets anti-rebond à chaque opération de coupe.** Pour les opérations de coupe dans lesquelles la lame de scie coupe complètement à travers l'épaisseur de la pièce à usiner, la protection et les autres dispositifs de sécurité contribuent à réduire le risque de blessures.
- **Après avoir effectué une coupe non traversante, telle qu'une coupe de feuillure d'embranchement ou de refente, remettez le couteau diviseur en position déployée. Une fois le couteau diviseur en position déployée, refixez la protection de la lame et les cliquets anti-rebond.** La protection, le couteau diviseur et les cliquets anti-rebond contribuent à réduire le risque de blessure.
- **Assurez-vous que la lame de la scie n'entre pas en contact avec la protection, le couteau diviseur ou la pièce à usiner avant d'allumer l'interrupteur.** Un contact accidentel de ces éléments avec la lame de scie pourrait entraîner une situation dangereuse.
- **Ajuster le couteau diviseur, tel que décrit dans ce manuel d'instruction.** Un écartement, un positionnement et un alignement incorrects peuvent affecter la capacité du couteau diviseur à réduire les risques de rebond.
- **Pour que le couteau diviseur et les cliquets anti-rebond puissent fonctionner, ils doivent être engagés dans la pièce à usiner.** Le couteau diviseur et les cliquets anti-rebond sont inefficaces lors de la découpe de pièces à usiner qui sont trop courtes pour être engagées avec le couteau diviseur et les cliquets anti-rebond. Dans ces conditions, un rebond ne peut pas être évité par le couteau diviseur et les cliquets anti-rebond.
- **Utiliser la lame de scie adaptée au couteau diviseur.** Pour que le couteau diviseur puisse fonctionner



correctement, la diamètre de la lame de scie doit correspondre au couteau diviseur adéquat et le corps de la lame de scie doit être plus fin que celui du couteau diviseur, et la largeur de coupe de la lame doit être supérieure à l'épaisseur du couteau diviseur.

AVERTISSEMENTS CONCERNANT LES PROCÉDURES DE COUPE

- **⚠ DANGER! Ne placez jamais vos doigts ou vos mains à proximité ou dans la trajectoire de la lame de scie.** Un moment d'inattention ou un dérapage pourrait diriger votre main vers la lame de scie et entraîner des blessures graves.
- **Insérez la pièce à usiner dans la lame de scie uniquement dans le sens de rotation.** Avancer la pièce à usiner dans le sens dans lequel la lame de scie tourne au-dessus de la table peut pousser la pièce à usiner, et votre main, vers la lame de scie.
- **N'utilisez jamais le guide d'onglet pour avancer la pièce à usiner lors de la découpe et n'utilisez pas le guide longitudinal comme butée longitudinale lors d'une coupe transversale avec le guide d'onglet.** Guider la pièce à usiner avec le guide longitudinal et le guide d'onglet en même temps augmente la probabilité de grippage et de rebond de la lame de scie.
- **Lors de la découpe, appliquez toujours la force de poussée de la pièce à usiner entre le guide et la lame de scie.** Utilisez un bâton pousoir lorsque la distance entre le guide et la lame de scie est inférieure à 150 mm, et utilisez un bloc pousoir lorsque cette distance est inférieure à 50 mm. Les dispositifs « d'aide au travail » maintiendront votre main à une distance de sécurité de la lame de scie.
- **Utilisez uniquement le bâton pousoir fourni par le fabricant ou fabriqué conformément aux instructions.** Ce bâton pousoir assure une distance suffisante entre la main et la lame de scie.
- **N'utilisez jamais un bâton pousoir endommagé ou coupé.** Un bâton pousoir endommagé peut se briser et entraîner le glissement de votre main vers la lame de la scie.
- **N'effectuez pas d'opération « à main levée ».** Utilisez toujours le guide longitudinal ou le guide d'onglet pour positionner et guider la pièce à usiner. « À main levée » désigne l'utilisation de vos mains pour soutenir ou guider la pièce à usiner, au lieu d'un guide longitudinal ou d'un guide d'onglet. La sciage à main levée entraîne un défaut d'alignement, le grippage et le rebond.
- **Ne vous placez jamais autour ou au-dessus d'une lame de scie rotative.** Se rapprocher d'une pièce à usiner peut entraîner un contact accidentel avec la lame de scie en mouvement.
- **Placez un support de pièce à usiner auxiliaire à l'arrière et/ou sur les côtés de la scie sur table pour les pièces à usiner longues et/ou larges afin de les maintenir à niveau.** Une pièce à usiner longue et/ou large a tendance à pivoter vers le bord de la table, entraînant une perte de contrôle, le grippage de la lame de scie et un rebond.
- **Avancez la pièce à usiner à une vitesse régulière. Ne pliez pas et ne tournez pas la pièce à usiner. En cas de blocage, éteignez immédiatement le produit, débranchez le produit, puis dégagez l'obstruction.** Le blocage de la lame de scie par la pièce à usiner peut provoquer un recul ou faire caler le moteur.

- **Ne retirez pas les chutes de matériau lorsque la scie est en marche.** Le matériau peut se retrouver coincé entre le guide ou à l'intérieur de la protection de la lame de la scie et la lame de la scie, dirigeant vos doigts vers la lame de scie. Éteignez la scie et attendez que la lame s'immobilise avant de retirer le matériau.
- **Utilisez un guide auxiliaire en contact avec le dessus de la table lorsque vous coupez des pièces à usiner d'une épaisseur inférieure à 2 mm.** Une pièce à usiner fine peut se coincer sous le guide longitudinal et créer un rebond.

AVERTISSEMENTS RELATIFS AU REBOND ET AUTRES RISQUES ASSOCIÉS

Le rebond est une réaction soudaine de la pièce à usiner en raison d'une lame de scie pincée et coincée ou d'une ligne de découpe mal alignée de la pièce à usiner par rapport à la lame de scie ou lorsqu'une partie de la pièce à usiner se coince entre la lame de scie et le guide longitudinal ou un autre objet fixe.

Le plus souvent, pendant le rebond, la pièce à usiner est soulevée de la table par la partie arrière de la lame de scie et est propulsée vers l'opérateur.

Le rebond est donc le résultat d'une mauvaise utilisation de l'outil et/ou de procédures ou de conditions de coupe incorrectes. Il peut être évité en veillant à respecter quelques précautions.

- **Ne vous tenez jamais directement sur la même trajectoire que le bois. Positionnez toujours votre corps sur le même côté de la lame de scie que le guide.** Le rebond peut propulser la pièce à usiner à haute vitesse en direction de toute personne se tenant devant et sur la trajectoire de la lame de scie.
- **Ne vous placez jamais au-dessus ou à l'arrière de la lame de scie pour tirer ou soutenir la pièce à usiner.** Un contact accidentel avec la lame de scie peut se produire ou un recul peut faire glisser vos doigts vers la lame de la scie.
- **Ne maintenez et n'appuyez jamais la pièce à usiner contre la lame de scie rotative pendant la coupe.** Appuyer la pièce à usiner contre la lame de scie pendant la coupe crée une situation de grippage et de rebond.
- **Alignez le guide de façon à ce qu'il soit parallèle avec la lame de scie.** Un guide mal aligné compressera la pièce à usiner contre la lame de scie et créera un rebond.
- **Utilisez une cale-guide pour guider la pièce à usiner contre la table et le guide lorsque vous effectuez des coupes non traversantes, telles que des coupes de feuillure, d'embrèvement ou de refente.** Une cale-guide aide à contrôler la pièce à usiner en cas de rebond.
- **Faire preuve d'extrême prudence lors de la découpe dans les angles morts des pièces assemblées.** La lame saillante de la scie pourrait couper des objets susceptibles de provoquer un rebond.
- **Soutenez les grands panneaux pour minimiser le risque de pincement et de rebond de la lame de scie.** Les longues pièces à usiner ont tendance à ployer sous leur propre poids. Un/des support(s) doit/doivent être placés(s) sous toutes les parties du panneau dépassant de la table.
- **Faites preuve de prudence lors de la découpe d'une pièce à usiner qui est torsadée, nouée, déformée ou qui n'a pas de bord droit pour la guider avec un guide d'onglet ou le long du guide.** Une pièce à usiner





déformée, nouée ou torsadée est instable et provoque un mauvais alignement de l'entaille avec la lame de la scie, le pincement et le rebond.

- **Ne coupez jamais plusieurs pièces à usiner en les empilant verticalement ou horizontalement.** La lame de scie pourrait saisir une ou plusieurs pièces et provoquer un rebond.
- **Au moment de redémarrer la scie avec la lame dans la pièce de travail, centrez la lame dans l'entaille afin que les dents de la scie ne soient pas engagées dans le matériau.** Si la lame de scie se coince, elle peut soulever la pièce à usiner et provoquer un rebond lorsque la scie est redémarrée.
- **Maintenez les lames de scie propres, affûtées et avec un ensemble suffisant. N'utilisez jamais de lames de scie déformées ou de lames de scie avec des dents fissurées ou cassées.** Les lames de scie affûtées et correctement réglées minimisent le grippage, le calage et le rebond.

AVERTISSEMENTS CONCERNANT LA PROCÉDURE OPÉRATIONNELLE DE LA SCIE SUR TABLE

- **Éteignez la scie sur table et débranchez la batterie lorsque vous retirez l'insert de la table, changez la lame de la scie ou effectuez des réglages sur le couteau diviseur, les cliquets anti-rebond ou la protection de la lame de la scie, et lorsque la machine est laissée sans surveillance.** Les mesures de précaution éviteront les accidents.
- **Ne laissez jamais la scie sur table en marche sans surveillance. Éteignez-la et ne laissez pas le produit avant qu'il ne s'arrête complètement.** Une scie en marche sans surveillance est un danger non contrôlé.
- **Placez la scie sur table dans une zone bien éclairée et de niveau où vous pouvez être bien stable et bien équilibré(e).** Elle doit être installée dans une zone offrant suffisamment d'espace pour manipuler facilement la taille de votre pièce à usiner. Des zones sombres et exigües et des sols glissants irréguliers sont à l'origine d'accidents.
- **Nettoyez et retirez fréquemment la sciure sous la scie sur table et/ou le dispositif de collecte de la poussière.** La sciure accumulée est inflammable et peut s'enflammer spontanément.
- **La scie sur table doit être fixée.** Une scie sur table qui n'est pas correctement fixée peut bouger ou basculer.
- **Retirez les outils, les chutes de bois, etc. de la table avant d'allumer la scie sur table.** L'inattention ou un blocage potentiel peuvent être dangereux.
- **Utilisez toujours des lames de scie dont la taille et la forme (losange vs ronde) sont adaptées à l'alésage de l'arbre.** Les lames de scie qui ne sont pas adaptées au matériel de montage de la scie fonctionneront de façon excentrée, entraînant une perte de contrôle.
- **N'utilisez jamais des supports de montage de lame de scie endommagés ou incorrects tels que des brides, des rondelles de lame de scie, des boulons ou des écrous.** Ces supports de montage ont été spécialement conçus pour votre scie, pour un fonctionnement en toute sécurité et des performances optimales.
- **Ne vous tenez jamais debout sur la scie sur table, ne l'utilisez pas comme escabeau.** Des blessures graves peuvent survenir si l'outil bascule ou en cas de contact non intentionnel avec les outils de découpe.

- **Assurez-vous que la lame de scie est installée pour tourner dans la bonne direction. N'utilisez pas de disques de meulage, de brosses métalliques ou de disques abrasifs sur une scie sur table.** Une installation incorrecte de la lame de scie ou l'utilisation d'accessoires non recommandés peuvent entraîner des blessures graves.

UTILISATION DU GUIDE LONGITUDINAL

⚠ AVERTISSEMENT! Pour réduire le risque de blessures, toujours s'assurer que le guide longitudinal est parallèle à la lame avant d'entreprendre toute opération.

- Desserrer le guide longitudinal en soulevant le levier de verrouillage.
- Placer le rebord arrière sur l'arrière de la table de découpe et tirer légèrement vers l'avant de l'appareil.
- Abaisser l'extrémité avant du guide longitudinal sur les surfaces du guide au-dessus du rail avant.
- Vérifier que l'ensemble coulisse correctement.
- Positionner le guide longitudinal à la distance souhaitée par rapport à la lame.
- Avec le guide longitudinal à plat sur la table de découpe, pousser le guide vers le rail avant pour aligner le guide sur la lame.

⚠ AVERTISSEMENT! Verrouiller d'abord le guide à la taille de coupe prévue, puis déplacer la pièce à usiner vers le guide. Ne pas placer la pièce à usiner en premier, puis déplacer le guide vers le haut pour le verrouiller. Ceci pourrait affecter l'alignement du guide, compresser la pièce à usiner contre la lame de scie et créer un rebond.

- Pousser le levier de verrouillage vers le bas pour aligner et fixer le guide. Lorsqu'il est correctement verrouillé, le levier de verrouillage doit pointer vers le bas.

NOTE: S'assurer que le levier de verrouillage sécurise le guide longitudinal en place.

NOTE: Si le guide longitudinal n'est pas parallèle à la lame, des réglages sont nécessaires.

AVERTISSEMENTS DE SÉCURITÉ SUPPLÉMENTAIRES POUR LES SCIES SUR TABLE

- La plage de température ambiante pour l'outil en fonctionnement se situe entre 0 °C et 40 °C.
- La plage de température ambiante pour l'entreposage de l'outil se situe entre 0 °C et 40 °C.
- La plage de température ambiante recommandée pour le système de chargement en fonctionnement se situe entre 10 °C et 38 °C.

INSTRUCTIONS DE SÉCURITÉ SPÉCIFIQUES POUR LA LAME DE COUPE DU BOIS

- Veuillez lire attentivement le manuel et les instructions avant d'utiliser la lame de scie et l'outil électrique.
- L'outil électrique doit être en bon état, l'arbre sans déformation ni vibration.
- Veillez à ce que l'opérateur soit bien formé aux précautions de sécurité, aux réglages et à l'utilisation de l'outil électrique.
- Portez toujours des lunettes de sécurité et des protections auditives lors de l'utilisation de l'outil électrique. Des gants de sécurité, des chaussures solides et à semelles antidérapantes et un tablier sont recommandés.



- Avant toute utilisation d'un accessoire, consultez le manuel utilisateur. La mauvaise utilisation d'un accessoire peut entraîner des dommages et augmenter le risque de blessure.
- Maintenez la lame propre. Cela inclut la poussière de scie et des substances particulièrement collantes comme la résine de bois. Une lame propre coupe plus précisément et en toute sécurité.
- N'utilisez que les lames spécifiées dans ce manuel, répondant à la norme EN 847-1.
- Respectez la vitesse maximale de rotation indiquée sur la lame. Assurez-vous que la vitesse marquée sur la lame de scie est au moins égale à la vitesse marquée sur la scie.
- Utilisez toujours des lames dont la taille et la forme sont adaptées à l'alésage de l'arbre. Des lames non adaptées à l'arbre sur lequel elles doivent être montées ne tourneront pas correctement et peuvent vous faire perdre de contrôle de l'outil.
- Ne pas utiliser de lames de scie ayant une épaisseur de corps supérieure ou une largeur d'entaille inférieure à l'épaisseur du couteau diviseur.
- N'utilisez pas de lames d'un diamètre supérieur ou inférieur à celui recommandé. N'utilisez pas d'entretoises ou de rondelles lâches pour installer la lame sur l'axe.
- Vérifiez que les dents de la lame de scie sont en bon état et d'apparence normale avant chaque utilisation. Les dents endommagées ou desserrées peuvent devenir des projectiles lors de l'utilisation et augmenter les risques de blessures.
- Ne pas utiliser de lames de scie fissurées ou déformées. Ne pas utiliser de lames de scie qui sont endommagées ou déformées.
- Mettez la lame de scie au rebut si elle est endommagée, déformée, tordue ou fendue ; aucune réparation n'est permise.
- N'utilisez pas de lames HSS.
- Avant utilisation, veillez à ce que la lame de scie soit correctement montée et serrez fermement l'écrou du mandrin.
- Les vis et les écrous de fixation doivent être serrés à l'aide d'une clé adaptée, etc.
- L'utilisation d'une rallonge de clé ou le serrage à l'aide de coups de marteau n'est pas autorisé(e).
- Assurez-vous que toutes les lames et tous les flasques sont propres et que les parties épaulées des colliers sont orientés vers la lame.
- Assurez-vous que la lame tourne dans la bonne direction et n'entre en contact avec aucune partie de la machine ou du système de protection.
- Avant de travailler, effectuez une coupe fictive avec le moteur hors tension afin de vérifier la position de la lame, le fonctionnement des protections par rapport aux autres pièces du produit et la pièce à usiner.
- Ne laissez jamais l'outil électrique sans surveillance.
- N'appliquez pas de lubrifiant sur la lame lorsqu'elle est en rotation.
- Ne tentez jamais d'arrêter rapidement l'outil électrique en bloquant la lame avec un outil ou tout autre objet. En faisant cela, des accidents graves peuvent survenir involontairement.
- Débranchez l'outil électrique de la prise secteur ou retirez la batterie avant de changer les lames ou d'effectuer l'entretien.

- Faites attention au moment d'emballer et de déballer la lame, il est facile d'être blessé par les extrémités tranchantes de la lame.
- Utilisez un porte-lame ou portez des gants lorsque vous manipulez une lame. N'oubliez pas que la lame sera chaude après les opérations de coupe.
- Conservez et rangez la lame dans son emballage d'origine ou dans tout autre emballage approprié. Gardez-la dans un endroit sec et à l'écart des produits chimiques qui pourraient endommager la lame.

MISES EN GARDE DE SÉCURITÉ SUPPLÉMENTAIRES CONCERNANT LA BATTERIE

- Pour réduire le risque d'incendie, de blessures corporelles et de dommages causés par un court-circuit, ne jamais immerger l'outil, le bloc-piles ou le chargeur dans un liquide ou laisser couler un fluide à l'intérieur de celui-ci. Les fluides corrosifs ou conducteurs, tels que l'eau de mer, certains produits chimiques industriels, les produits de blanchiment ou de blanchiment, etc., peuvent provoquer un court-circuit.
- La plage de température ambiante pour la batterie en fonctionnement se situe entre 0 °C et 40 °C.
- La plage de température ambiante pour l'entreposage de la batterie se situe entre 0 °C et 20 °C.

TRANSPORT DES BATTERIES AU LITHIUM

Transportez les batteries en conformité avec les dispositions et règlements locaux et nationaux.

Respectez toutes les exigences légales particulières concernant l'emballage et l'étiquetage des batteries lorsque vous confiez leur transport à un tiers. Assurez-vous qu'aucune batterie ne puisse entrer en contact avec une autre batterie ou avec des matériaux conducteurs lors de son transport en isolant les bornes électriques avec du ruban adhésif ou des capuchons isolants. Ne transportez pas une batterie qui serait fendue ou qui fuirait. Demandez conseil au transporteur pour de plus amples informations.

APPRENEZ À CONNAÎTRE VOTRE PRODUIT

Voir page 169.

1. Table de travail
2. Levier de verrouillage de l'angle de biseau
3. Interrupteur marche/arrêt
4. Réceptacle de la batterie
5. Molette de réglage de la hauteur et du biseau
6. Poignée de réglage
7. Guide d'onglet
8. Protection de la lame
9. Cliquets anti-rebond
10. Guide longitudinal
11. Lame de scie
12. Couteau diviseur
13. Plaque à gorge
14. Bouton de verrouillage de la plaque à aiguille
15. Buse d'aspiration
16. Stockage (guide d'onglet, couteau diviseur, clés)
17. Trou de montage
18. Tige de poussée
19. Adaptateur pour orifice de poussière
20. Clé hexagonale
21. Clé pour lame à extrémité fermée
22. Clé pour lame à extrémité ouverte
23. Manuel d'utilisation
24. Boulon

- 25. Rondelle
- 26. Ecrou hexagonal
- 27. Tournevis
- 28. Pack batterie
- 29. Chargeur

ENTRETIEN

- Ne modifiez le produit d'aucune façon et n'utilisez aucun accessoire non recommandé par le fabricant. Votre sécurité et celle des autres pourrait en être affectée.
- N'utilisez pas le produit si un de ses interrupteurs, une de ses protections ou autre élément de fonctionne pas correctement. Retournez-le à un service après-vente agréé pour le faire remplacer ou réparer de façon professionnelle.
- Ne faites aucun réglage pendant que la lame est en mouvement.
- Toujours veiller à ce que le pack de batterie soit retiré du produit avant d'effectuer des réglages, de graisser ou d'entretenir le produit.
- Avant et après chaque utilisation du produit, vérifiez l'absence de dommages et d'éléments abîmés. Gardez le produit en parfait état de fonctionnement en remplaçant immédiatement les pièces avec des pièces détachées agréées par le fabricant.
- La lame a des bords tranchants et peut aussi rester chaude après les opérations de découpe. Soyez extrêmement prudent quand vous nettoyez une lame exposée. Portez des gants pour vous protéger et éviter de vous blesser.
- Nettoyez régulièrement la scie de façon à retirer toute la poussière, notamment au niveau des pièces en mouvement telles que la protection de la lame. Pour retirer efficacement la poussière, utilisez une balayette ou un aspirateur. Ne pas utiliser d'air comprimé.
- Pour plus de sécurité et de fiabilité, toutes les réparations, y compris le changement des brosses, doivent être effectuées par un centre de service agréé.

⚠ AVERTISSEMENT! N'essayez pas de démonter la protection de lame pour nettoyer ou effectuer des réparations. N'utilisez pas de protections endommagées. Retournez le produit à un centre de service agréé en vue de sa réparation ou de son remplacement.

SYMBOLES APPLIQUÉS SUR LE PRODUIT



Alerte de sécurité



Marque de conformité européenne



Marque de conformité britannique



Marque de conformité ukrainienne



Marque de conformité d'Eurasie



Veillez lire attentivement les instructions avant de mettre l'appareil en marche.



Portez une protection auditive.



Portez une protection oculaire.



Portez des gants de sécurité.



N'approchez pas vos mains de la zone de coupe et de la lame tranchante.



Ne pas exposer à la pluie ni utiliser en un lieu humide.



Largeur de coupe de la lame (trait de scie)



Nombre de dents de la lame de scie



Pour la coupe du bois et de matériaux similaires



Inadapté à la coupe des métaux



Sens de rotation de la lame (indiquée sur le lame de scie)

Ne jetez pas les batteries et les équipements électriques et électroniques usagés parmi les déchets municipaux non triés. Les batteries et les équipements électriques et électroniques usagés doivent être collectés séparément. Les batteries, accumulateurs et sources lumineuses usagés doivent être retirés de l'équipement. Pour obtenir des conseils en matière de recyclage et de points de collecte, se renseigner auprès des autorités locales ou du détaillant. Selon les réglementations locales, les détaillants peuvent avoir l'obligation de récupérer gratuitement les batteries et les équipements électriques et électroniques usagés. Votre contribution à la réutilisation et au recyclage des batteries et équipements électriques et électroniques usagés permet de réduire la demande en matières premières. Les batteries, notamment celles qui contiennent du lithium, ainsi que les équipements électriques et électroniques usagés comportent des matériaux précieux et recyclables, qui peuvent avoir un impact négatif sur l'environnement et la santé humaine s'ils ne sont pas éliminés de manière respectueuse de l'environnement. Supprimer les données personnelles de l'équipement usagé, le cas échéant.

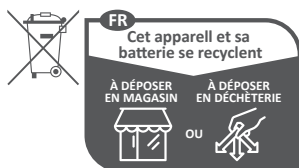

Points de collecte sur www.quefairedemesdechets.fr

SYMBOLES PRÉSENTS DANS LE MANUEL



Verrouillage



Déverrouillage



Pièces détachées et accessoires vendus séparément



Note



Avertissement

Sicherheit, Leistung und Zuverlässigkeit hatten oberste Priorität bei der Entwicklung Ihrer Tischkreissäge.

BESTIMMUNGSGEMÄSSE VERWENDUNG

Die Tischkreissäge ist für die Bedienung durch eine Person für Längs- und Querschnitte bis zu einer maximalen Tiefe von 57,2 mm bei 0° Schräglage ausgelegt. Bei einem maximalen Fasenwinkel von 45° beträgt die maximale Schnitttiefe 44,5 mm. Die Tischkreissäge ist so konstruiert und vorgesehen, dass sie auf einer stabilen Unterlage befestigt werden kann. Hart- und Weichholz sowie Span- und Faserplatten können geschnitten werden.

Es dürfen nur die vom Hersteller für diese Tischkreissäge gelieferten Kombinationen aus Sägeblatt und Spaltkeil verwendet werden.

ALLGEMEINE SICHERHEITSHINWEISE FÜR ELEKTROWERKZEUGE

⚠ WARNUNG! Lesen Sie alle Sicherheitshinweise und Anweisungen. Versäumnisse bei der Einhaltung der Sicherheitshinweise und Anweisungen können elektrischen Schlag, Brand und/oder schwere Verletzungen verursachen.

Bewahren Sie alle Sicherheitshinweise und Anweisungen für die Zukunft auf. Der in den Sicherheitshinweisen verwendete Begriff „Elektrowerkzeug“ bezieht sich auf netzbetriebene Elektrowerkzeuge (mit Netzleitung) oder auf akkubetriebene Elektrowerkzeuge (ohne Netzleitung).

ARBEITSPLATZSICHERHEIT

- **Halten Sie Ihren Arbeitsbereich sauber und gut beleuchtet.** Unordnung oder unbeleuchtete Arbeitsbereiche können zu Unfällen führen.
- **Arbeiten Sie mit dem Elektrowerkzeug nicht in explosionsgefährdeter Umgebung, in der sich brennbare Flüssigkeiten, Gase oder Stäube befinden.** Elektrowerkzeuge erzeugen Funken, die den Staub oder die Dämpfe entzünden können.
- **Halten Sie Kinder und andere Personen während der Benutzung des Elektrowerkzeugs fern.** Bei Ablenkung können Sie die Kontrolle über das Gerät verlieren.

ELEKTRISCHE SICHERHEIT

- **Der Anschlussstecker des Elektrowerkzeugs muss in die Steckdose passen.** Der Stecker darf in keiner Weise verändert werden. Verwenden Sie keine Adapterstecker gemeinsam mit geschützten Elektrowerkzeugen. Unveränderte Stecker und passende Steckdosen verringern das Risiko eines elektrischen Schlages.
- **Vermeiden Sie Körperkontakt mit geerdeten Oberflächen wie von Rohren, Heizungen, Herden und Kühlschränken.** Es besteht ein erhöhtes Risiko durch elektrischen Schlag, wenn Ihr Körper geerdet ist.
- **Halten Sie Elektrowerkzeuge von Regen oder Nässe fern.** Das Eindringen von Wasser in ein Elektrowerkzeug erhöht das Risiko eines elektrischen Schlages.
- **Zweckfremden Sie die Anschlussleitung nicht, um das Elektrowerkzeug zu tragen, aufzuhängen oder um den Stecker aus der Steckdose zu ziehen.** Halten Sie die Anschlussleitung fern von Hitze, Öl, scharfen Kanten oder sich bewegenden Geräteteilen. Beschädigte oder verwickelte Anschlussleitungen erhöhen das Risiko eines elektrischen Schlages.

- **Wenn Sie mit einem Elektrowerkzeug im Freien arbeiten, verwenden Sie nur Verlängerungsleitungen, die auch für den Außenbereich geeignet sind.** Die Anwendung einer für den Außenbereich geeigneten Verlängerungsleitung verringert das Risiko eines elektrischen Schlages.
- **Wenn der Betrieb des Elektrowerkzeugs in feuchter Umgebung nicht vermeidbar ist, verwenden Sie einen Fehlerstromschutzschalter.** Der Einsatz eines Fehlerstromschutzschalters vermindert das Risiko eines elektrischen Schlages.

SICHERHEIT VON PERSONEN

- **Seien Sie aufmerksam, achten Sie darauf, was Sie tun, und gehen Sie mit Vernunft an die Arbeit mit einem Elektrowerkzeug.** Benutzen Sie kein Elektrowerkzeug, wenn Sie müde sind oder unter dem Einfluss von Drogen, Alkohol oder Medikamenten stehen. Ein Moment der Unachtsamkeit beim Gebrauch des Elektrowerkzeugs kann zu ernsthaften Verletzungen führen.
- **Tragen Sie persönliche Schutzausrüstung und immer eine Schutzbrille.** Das Tragen persönlicher Schutzausrüstung, wie Staubmaske, rutschfeste Sicherheitsschuhe, Schutzhelm oder Gehörschutz, je nach Art und Einsatz des Elektrowerkzeugs, verringert das Risiko von Verletzungen.
- **Vermeiden Sie eine unbeabsichtigte Inbetriebnahme.** Vergewissern Sie sich, dass das Elektrowerkzeug ausgeschaltet ist, bevor Sie es an die Stromversorgung und/oder den Akku anschließen, es aufnehmen oder tragen. Wenn Sie beim Tragen des Elektrowerkzeugs den Finger am Schalter haben oder das Gerät eingeschaltet an die Stromversorgung anschließen, kann dies zu Unfällen führen.
- **Entfernen Sie Einstellwerkzeuge oder Schraubenschlüssel, bevor Sie das Elektrowerkzeug einschalten.** Ein Werkzeug oder Schlüssel, der sich in einem drehenden Geräteteil befindet, kann zu Verletzungen führen.
- **Vermeiden Sie eine abnormale Körperhaltung.** Sorgen Sie für einen sicheren Stand und halten Sie jederzeit das Gleichgewicht. Dadurch können Sie das Elektrowerkzeug in unerwarteten Situationen besser kontrollieren.
- **Tragen Sie geeignete Kleidung.** Tragen Sie keine weite Kleidung oder Schmuck. Halten Sie Haare und Kleidung fern von sich bewegenden Teilen. Lockere Kleidung, Schmuck oder lange Haare können von sich bewegenden Teilen erfasst werden.
- **Wenn Staubabsaug- und -auffangeinrichtungen montiert werden können, sind diese anzuschließen und richtig zu verwenden.** Verwendung einer Staubabsaugung kann Gefährdungen durch Staub verringern.
- **Wiegen Sie sich nicht in falscher Sicherheit und setzen Sie sich nicht über die Sicherheitsregeln für Elektrowerkzeuge hinweg, auch wenn Sie nach vielfachem Gebrauch mit dem Elektrowerkzeug vertraut sind.** Achtloses Handeln kann binnen Sekundenbruchteilen zu schweren Verletzungen führen.

VERWENDUNG UND BEHANDLUNG DES ELEKTROWERKZEUGS

- **Überlasten Sie das Gerät nicht.** Verwenden Sie für Ihre Arbeit das dafür bestimmte Elektrowerkzeug.

Mit dem passenden Elektrowerkzeug arbeiten Sie besser und sicherer im angegebenen Leistungsbereich.

- **Benutzen Sie kein Elektrowerkzeug, dessen Schalter defekt ist.** Ein Elektrowerkzeug, das sich nicht mehr ein- oder ausschalten lässt, ist gefährlich und muss repariert werden.
- **Ziehen Sie den Stecker aus der Steckdose und/oder entfernen Sie einen abnehmbaren Akku, bevor Sie Geräteeinstellungen vornehmen, Zubehörteile wechseln oder das Gerät weglegen.** Diese Vorsichtsmaßnahme verhindert den unbeabsichtigten Start des Elektrowerkzeugs.
- **Bewahren Sie unbenutzte Elektrowerkzeuge außerhalb der Reichweite von Kindern auf. Lassen Sie Personen das Gerät nicht benutzen, die mit diesem nicht vertraut sind oder diese Anweisungen nicht gelesen haben.** Elektrowerkzeuge sind gefährlich, wenn Sie von unerfahrenen Personen benutzt werden.
- **Pflegen Sie Elektrowerkzeuge und Zubehör mit Sorgfalt. Kontrollieren Sie, ob bewegliche Teile einwandfrei funktionieren und nicht klemmen, ob Teile gebrochen oder so beschädigt sind, dass die Funktion des Elektrowerkzeugs beeinträchtigt ist. Lassen Sie beschädigte Teile vor dem Einsatz des Gerätes reparieren.** Viele Unfälle haben ihre Ursache in schlecht gewarteten Elektrowerkzeugen.
- **Halten Sie Schneidwerkzeuge scharf und sauber.** Sorgfältig gepflegte Schneidwerkzeuge mit scharfen Schneidkanten verklemmen sich weniger und sind leichter zu führen.
- **Verwenden Sie Elektrowerkzeug, Zubehör, Einsatzwerkzeuge usw. entsprechend diesen Anweisungen.** Berücksichtigen Sie dabei die Arbeitsbedingungen und die auszuführende Tätigkeit. Der Gebrauch von Elektrowerkzeugen für andere als die vorgesehenen Anwendungen kann zu gefährlichen Situationen führen.
- **Halten Sie Griffe und Griffflächen trocken, sauber und frei von Öl und Fett.** Rutschige Griffe und Griffflächen erlauben keine sichere Bedienung und Kontrolle des Elektrowerkzeugs in unvorhergesehenen Situationen.

VERWENDUNG UND BEHANDLUNG VON AKKUWERKZEUGEN

- **Laden Sie die Akkus nur mit Ladegeräten auf, die vom Hersteller empfohlen werden.** Durch ein Ladegerät, das für eine bestimmte Art von Akkus geeignet ist, besteht Brandgefahr, wenn es mit anderen Akkus verwendet wird.
- **Verwenden Sie nur die dafür vorgesehenen Akkus in den Elektrowerkzeugen.** Der Gebrauch von anderen Akkus kann zu Verletzungen und Brandgefahr führen.
- **Halten Sie den nicht benutzten Akku fern von Büroklammern, Münzen, Schlüsseln, Nägeln, Schrauben oder anderen kleinen Metallgegenständen, die eine Überbrückung der Kontakte verursachen könnten.** Ein Kurzschluss zwischen den Akkukontakten kann Verbrennungen oder Feuer zur Folge haben.
- **Bei falscher Anwendung kann Flüssigkeit aus dem Akku austreten. Vermeiden Sie den Kontakt damit. Bei zufälligem Kontakt mit Wasser abspülen. Wenn die Flüssigkeit in die Augen kommt, nehmen Sie zusätzlich ärztliche Hilfe in Anspruch.** Austretende

Akkuflüssigkeit kann zu Hautreizungen oder Verbrennungen führen.

- **Benutzen Sie keinen beschädigten oder veränderten Akku.** Beschädigte oder veränderte Akkus können sich unvorhersehbar verhalten und zu Feuer, Explosion oder Verletzungsgefahr führen.
- **Setzen Sie einen Akku keinem Feuer oder zu hohen Temperaturen aus.** Feuer oder Temperaturen über 130°C können eine Explosion hervorrufen.
- **Befolgen Sie alle Anweisungen zum Laden und laden Sie den Akku oder das Akkuwerkzeug niemals außerhalb des in der Betriebsanleitung angegebenen Temperaturbereichs.** Falsches Laden oder Laden außerhalb des zugelassenen Temperaturbereichs kann den Akku zerstören und die Brandgefahr erhöhen.

SERVICE

- **Lassen Sie Ihr Elektrowerkzeug nur von qualifiziertem Fachpersonal und nur mit Original-Ersatzteilen reparieren.** Damit wird sichergestellt, dass die Sicherheit des Gerätes erhalten bleibt.
- **Warten Sie niemals beschädigte Akkus.** Sämtliche Wartung von Akkus sollte nur durch den Hersteller oder bevollmächtigte Kundendienststellen erfolgen.

SICHERHEITSHINWEISE FÜR TISCHKREISSÄGEN

SCHUTZABDECKUNGSBEZOGENE SICHERHEITSHINWEISE

- **Lassen Sie Schutzabdeckungen montiert.** Schutzabdeckungen müssen in funktionsfähigem Zustand und richtig montiert sein. Lockere, beschädigte oder nicht richtig funktionierende Schutzabdeckungen müssen repariert oder ersetzt werden.
- **Verwenden Sie bei allen Durchgangsschnitten immer den Sägeblattschutz, den Spaltkeil und die Rückschlagschutzklinken.** Für Trennschnitte, bei denen das Sägeblatt vollständig durch die Werkstückdicke sägt, verringern die Schutzabdeckung und andere Sicherheitseinrichtungen das Risiko von Verletzungen.
- **Bringen Sie den Spaltkeil nach einem nicht durchgehenden Schnitt, wie z. B. Fälen, Nachsägen oder Ausfräsen, wieder in die ausgefahrene Position. Bringen Sie den Spaltkeil in der ausgefahrenen Position wieder an und befestigen Sie den Sägeblattschutz und die Rückschlag Schutzeinrichtung.** Der Sägeblattschutz, der Spaltkeil und die Rückschlag Schutzeinrichtung tragen dazu bei, das Verletzungsrisiko zu verringern.
- **Stellen Sie vor dem Einschalten des Elektrowerkzeugs sicher, dass das Sägeblatt nicht die Schutzabdeckung, den Spaltkeil oder das Werkstück berührt.** Versehentlicher Kontakt dieser Komponenten mit dem Sägeblatt kann zu einer gefährlichen Situation führen.
- **Justieren Sie den Spaltkeil gemäß der Beschreibung in dieser Betriebsanleitung.** Falsche Abstände, Position und Ausrichtung können der Grund dafür sein, dass der Spaltkeil einen Rückschlag nicht wirksam verhindert.
- **Damit die Spaltkeilvorrichtung und die Rückschlag Schutzeinrichtung funktionieren, müssen sie im Werkstück eingerastet sein.** Der Spaltkeil und die

Rückschlag Schutzvorrichtung sind unwirksam, wenn Werkstücke geschnitten werden, die zu kurz sind, um von dem Spaltkeil und der Rückschlag Schutzvorrichtung erfasst zu werden. Unter diesen Bedingungen kann ein Rückschlag nicht durch den Spaltkeil und die Rückschlag Schutzvorrichtung verhindert werden.

- **Verwenden Sie das für den Spaltkeil passende Sägeblatt.** Damit der Spaltkeil richtig wirkt, muss der Sägeblattdurchmesser zu dem entsprechenden Spaltkeil passen, das Stammblatt des Sägeblatts dünner als der Spaltkeil sein und die Zahnbreite mehr als die Spaltkeildicke betragen.

SICHERHEITSHINWEISE FÜR SÄGEVERFAHREN

- **⚠ GEFAHR! Kommen Sie mit Ihren Fingern und Händen nicht in die Nähe des Sägeblatts oder in den Sägebereich.** Ein Moment der Unachtsamkeit oder ein Ausrutschen könnte Ihre Hand zum Sägeblatt hin lenken und zu ernsthaften Verletzungen führen.
- **Führen Sie das Werkstück nur entgegen der Drehrichtung dem Sägeblatt zu.** Zuführen des Werkstücks in der gleichen Richtung wie die Drehrichtung des Sägeblatts oberhalb des Tisches kann dazu führen, dass das Werkstück und Ihre Hand in das Sägeblatt gezogen werden.
- **Verwenden Sie bei Längsschnitten niemals den Gehrungsanschlag zur Zuführung des Werkstücks, und verwenden Sie bei Querschnitten mit dem Gehrungsanschlag niemals zusätzlich den Parallelanschlag zur Längeneinstellung.** Gleichzeitiges Führen des Werkstücks mit dem Parallelanschlag und dem Gehrungsanschlag erhöht die Wahrscheinlichkeit, dass das Sägeblatt klemmt und es zum Rückschlag kommt.
- **Üben Sie bei Längsschnitten die Zuführkraft auf das Werkstück immer zwischen Anschlagsschiene und Sägeblatt aus.** Verwenden Sie einen Schiebstock, wenn der Abstand zwischen Anschlagsschiene und Sägeblatt weniger als 150 mm, und einen Schiebblock, wenn der Abstand weniger als 50 mm beträgt. Derartige „Arbeitsmittel“ sorgen dafür, dass Ihre Hand in sicherer Entfernung zum Sägeblatt bleibt.
- **Verwenden Sie nur den mitgelieferten Schiebstock des Herstellers oder einen, der anweisungsgemäß hergestellt ist.** Der Schiebstock sorgt für ausreichenden Abstand zwischen Hand und Sägeblatt.
- **Verwenden Sie niemals einen beschädigten oder angesägten Schiebstock.** Ein beschädigter Schiebstock kann brechen und dazu führen, dass Ihre Hand in das Sägeblatt gerät.
- **Arbeiten Sie nicht „freihändig“.** Verwenden Sie immer den Parallelanschlag oder den Gehrungsanschlag um das Werkstück anzulegen und zu führen. „Freihändig“ bedeutet, das Werkstück statt mit Parallelanschlag oder Gehrungsanschlag mit den Händen zu stützen oder zu führen. Freihändiges Sägen führt zu Fehlausrichtung, Verklemmen und Rückschlag.
- **Greifen Sie nie um oder über ein sich drehendes Sägeblatt.** Das Greifen nach einem Werkstück kann zu unbeabsichtigter Berührung mit dem sich drehenden Sägeblatt führen.
- **Stützen Sie lange und/oder breite Werkstücke hinter und/oder seitlich des Sägeblatts ab, so dass diese waagrecht bleiben.** Lange und/oder breite Werkstücke neigen dazu, am Rand des Sägeblatts abzukippen;

dies führt zum Verlust der Kontrolle, Verklemmen des Sägeblatts und Rückschlag.

- **Führen Sie das Werkstück gleichmäßig zu. Verbiegen oder verdrehen Sie das Werkstück nicht. Falls das Sägeblatt verklemmt, schalten Sie das Elektrowerkzeug sofort aus, ziehen Sie den Netzstecker und beheben Sie die Ursache für das Verklemmen.** Das Verklemmen des Sägeblatts durch das Werkstück kann zu Rückschlag oder zum Blockieren des Motors führen.
- **Entfernen Sie abgesägtes Material nicht, während die Säge läuft.** Abgesägtes Material kann sich zwischen Sägeblatt und Anschlagsschiene oder in der Schutzabdeckung festsetzen und beim Entfernen Ihre Finger in das Sägeblatt ziehen. Schalten Sie die Säge aus und warten Sie, bis das Sägeblatt zum Stillstand gekommen ist, bevor Sie das Material entfernen.
- **Verwenden Sie für Längsschnitte an Werkstücken, die dünner als 2 mm sind, einen Zusatz-Parallelanschlag.** Dünne Werkstücke können sich unter dem Parallelanschlag verkeilen und zu Rückschlag führen.

RÜCKSCHLAG – URSACHEN UND ENTSPRECHENDE SICHERHEITSHINWEISE

Ein Rückschlag ist die plötzliche Reaktion des Werkstücks infolge eines hakenden, klemmenden Sägeblattes oder eines bezogen auf das Sägeblatt schräg geführten Schnitts in das Werkstück, oder wenn ein Teil des Werkstücks zwischen Sägeblatt und Parallelanschlag oder einem anderen feststehenden Objekt eingeklemmt wird.

In den meisten Fällen wird bei einem Rückschlag das Werkstück durch den hinteren Teil des Sägeblatts erfasst, vom Säge Tisch angehoben und in Richtung der Bedienperson geschleudert.

Ein Rückschlag ist die Folge eines falschen oder fehlerhaften Gebrauchs der Tischkreissäge. Er kann durch geeignete Vorsichtsmaßnahmen, wie nachfolgend beschrieben, verhindert werden.

- **Stellen Sie sich nie in direkter Linie mit dem Sägeblatt. Halten Sie sich immer auf der Seite zum Sägeblatt, auf der sich auch die Anschlagsschiene befindet.** Bei einem Rückschlag kann das Werkstück mit hoher Geschwindigkeit auf Personen geschleudert werden, die vor und in einer Linie mit dem Sägeblatt stehen.
- **Greifen Sie niemals über oder hinter das Sägeblatt um das Werkstück zu ziehen oder zu stützen.** Es kann zu unbeabsichtigter Berührung mit dem Sägeblatt kommen oder ein Rückschlag kann dazu führen, dass Ihre Finger in das Sägeblatt gezogen werden.
- **Halten und drücken Sie das Werkstück, welches abgesägt wird, niemals gegen das sich drehende Sägeblatt.** Drücken des Werkstücks, welches abgesägt wird, gegen das Sägeblatt führt zu Verklemmen und Rückschlag.
- **Richten Sie die Anschlagsschiene parallel zum Sägeblatt aus.** Eine nicht ausgerichtete Anschlagsschiene drückt das Werkstück gegen das Sägeblatt und erzeugt einen Rückschlag.
- **Verwenden Sie bei verdeckten Sägeschnitten (z. B. Falzen oder Auftrennen im Umschlagverfahren) einen Druckkamm um das Werkstück gegen Tisch und Anschlagsschiene zu führen.** Mit einem Druckkamm können Sie das Werkstück bei Rückschlag besser kontrollieren.

- Beim Schneiden in nicht einsehbaren Bereichen montierter Werkstücke ist besondere Vorsicht erforderlich. Das vorstehende Sägeblatt kann Objekte schneiden, die einen Rückstoß verursachen.
- Stützen Sie große Platten ab, um das Risiko eines Rückschlags durch ein klemmendes Sägeblatt zu vermindern. Große Platten können sich unter ihrem Eigengewicht durchbiegen. Platten müssen auf beiden Seiten abgestützt werden, sowohl in Nähe des Sägespalts als auch an der Kante.
- Seien Sie besonders vorsichtig beim Sägen von Werkstücken, die verdreht, verknottet, verzogen sind oder nicht über eine gerade Kante verfügen, an der sie mit einem Gehrungsanschlag oder entlang einer Anschlagsschiene geführt werden können. Ein verzogenes, verknottetes oder verdrehtes Werkstück ist instabil und führt zur Fehlausrichtung der Schnittfuge mit dem Sägeblatt, Verklemmen und Rückschlag.
- Sägen Sie niemals mehrere aufeinander oder hintereinander gestapelte Werkstücke. Das Sägeblatt könnte ein oder mehrere Teile erfassen und einen Rückschlag verursachen.
- Wenn Sie eine Säge, die im Werkstück steckt, wieder starten wollen, zentrieren Sie das Sägeblatt im Sägespalt so, dass die Sägezähne nicht im Werkstück verhak sind. Klemmt das Sägeblatt, kann es das Werkstück anheben und einen Rückschlag verursachen, wenn die Säge erneut gestartet wird.
- Halten Sie Sägeblätter sauber, scharf und ausreichend geschränkt. Verwenden Sie niemals verzogene Sägeblätter oder Sägeblätter mit rissigen oder gebrochenen Zähnen. Scharfe und richtig geschränkte Sägeblätter minimieren Klemmen, Blockieren und Rückschlag.

SICHERHEITSHINWEISE FÜR DIE BEDIENUNG VON TISCHKREISSÄGEN

- Schalten Sie die Tischkreissäge aus und trennen Sie den Akku, wenn Sie die Tischeinlage entfernen, das Sägeblatt wechseln oder Einstellungen am Spaltkeil, an den Rückschlagschutzklinken oder am Sägeblattschutz vornehmen, und wenn die Maschine unbeaufsichtigt bleibt. Vorsichtsmaßnahmen dienen der Vermeidung von Unfällen.
- Lassen Sie die Tischkreissäge nie unbeaufsichtigt laufen. Schalten Sie das Elektrowerkzeug aus und verlassen es nicht, bevor es vollständig zum Stillstand gekommen ist. Eine unbeaufsichtigt laufende Säge stellt eine unkontrollierte Gefahr dar.
- Stellen Sie die Tischkreissäge an einem Ort auf, der eben und gut beleuchtete ist und wo Sie sicher stehen und das Gleichgewicht halten können. Der Aufstellort muss genug Platz bieten, um die Größe Ihrer Werkstücke gut zu handhaben. Unordnung, unbeleuchtete Arbeitsbereiche und unebene, rutschige Böden können zu Unfällen führen.
- Entfernen Sie regelmäßig Sägespäne und Sägemehl unter dem Sägertisch und/oder von der Staubabsaugung. Angesammeltes Sägemehl ist brennbar und kann sich selbst entzünden.
- Sichern Sie die Tischkreissäge. Eine nicht ordnungsgemäß gesicherte Tischkreissäge kann sich bewegen oder umkippen.
- Entfernen Sie Einstellwerkzeuge, Holzreste, usw. von der Tischkreissäge, bevor Sie diese einschalten.

Ablenkung oder mögliche Verklemmungen können gefährlich sein.

- Verwenden Sie immer Sägeblätter in der richtigen Größe und mit passender Aufnahmebohrung (z. B. sternförmig oder rund). Sägeblätter, die nicht zu den Montageteilen der Säge passen, laufen unrund und führen zum Verlust der Kontrolle.
- Verwenden Sie niemals beschädigtes oder falsches Sägeblatt-Montagematerial, wie Flansche, Unterlegscheiben, Schrauben oder Muttern. Dieses Sägeblatt-Montagematerial wurde speziell für Ihre Säge konstruiert, für sicheren Betrieb und optimale Leistung.
- Stellen Sie sich nie auf die Tischkreissäge und benutzen Sie die Tischkreissäge nicht als Tritthocker. Es können ernsthafte Verletzungen auftreten, wenn das Elektrowerkzeug umkippt oder wenn Sie versehentlich mit dem Sägeblatt in Kontakt kommen.
- Stellen Sie sicher, dass das Sägeblatt in der richtigen Drehrichtung montiert ist. Verwenden Sie keine Schleifscheiben oder Drahtbürsten mit der Tischkreissäge. Unsachgemäße Montage des Sägeblattes oder die Benutzung von nicht empfohlenem Zubehör kann zu ernsthaften Verletzungen führen.

NUTZUNG DES PARALLELANSCHLAGS

⚠️ WARNUNG! Um das Verletzungsrisiko zu verringern, achten Sie immer darauf, dass der Parallelschlag parallel zum Sägeblatt steht, bevor Sie das Gerät einschalten.

- Lösen Sie den Parallelschlag, indem Sie den Verriegelungshebel heben.
- Platzieren Sie die hintere Kante am hinteren Ende des Sägertisches und ziehen Sie sie leicht in Richtung der Vorderseite der Einheit.
- Senken Sie das vordere Ende des Parallelschlags auf die Oberseite der vorderen Führung.
- Überprüfen Sie, ob der Parallelschlag leichtgängig gleitet.
- Positionieren Sie den Parallelschlag im gewünschten Abstand vom Sägeblatt.
- Während der Parallelschlag flach auf dem Sägertisch liegt, schieben Sie den Anschlag in Richtung der Vorderkante des Tisches, um den Anschlag am Sägeblatt auszurichten.

⚠️ WARNUNG! Verriegeln Sie den Anschlag zunächst an der gewünschten Schnittgröße und schieben Sie dann das Werkstück zum Anschlag. Platzieren Sie das Werkstück nicht vor Verriegelung an den Anschlag. Dies kann dazu führen, dass der Anschlag falsch ausgerichtet ist, das Werkstück gegen das Sägeblatt drückt und einen Rückschlag verursacht.

- Schieben Sie den Verriegelungshebel nach unten, um den Anschlag auszurichten und zu sichern. Bei sicherer Verriegelung sollte der Verriegelungshebel nach unten zeigen.

HINWEIS: Stellen Sie sicher, dass der Verriegelungshebel den Parallelschlag fest verriegelt.

HINWEIS: Wenn sich der Parallelschlag nicht parallel zum Sägeblatt befindet, ist eine Anpassung erforderlich.

ZUSÄTZLICHE SICHERHEITSWARNUNGEN FÜR TISCHKREISSÄGEN

- Der Umgebungstemperaturbereich für das Werkzeug während des Betriebs liegt zwischen 0 °C und 40 °C.

- Der Umgebungstemperaturbereich für die Lagerung des Werkzeugs liegt zwischen 0 °C und 40 °C.
- Der empfohlene Umgebungstemperaturbereich für das Ladesystem während des Ladevorgangs liegt zwischen 10 °C und 38 °C.

SICHERHEITSANWEISUNGEN FÜR DAS HOLZSÄGEBLATT

- Lesen Sie das Handbuch und die Anleitungen, bevor Sie das Sägeblatt und das Produkt verwenden.
- Das Elektrowerkzeug muss sich in einem guten Zustand befinden; die Spindel darf keine Verformungen aufweisen und nicht vibrieren.
- Stellen Sie sicher, dass der Bediener in den Vorsichtsmaßnahmen, der Einstellung und dem Betrieb des Produkts geschult ist.
- Tragen Sie eine Schutzbrille und einen Gehörschutz, wenn Sie das Produkt verwenden. Schutzhandschuhe, festes und rutschsicheres Schuhwerk und Schürze werden empfohlen.
- Lesen Sie immer die Bedienungsanleitung, bevor Sie ein Zubehörteil benutzen. Der unsachgemäße Gebrauch von Zubehörteilen kann zu Schäden führen und das Verletzungspotenzial erhöhen.
- Halten Sie das Blatt sauber. Dazu gehören Sägemehl und besonders klebrige Substanzen wie Holzharz. Ein sauberes Blatt schneidet genauer und sicherer.
- Benutzen Sie nur die in dieser Bedienungsanleitung angegebenen Sägeblätter, die EN 847-1 erfüllen.
- Beachten Sie die auf dem Sägeblatt angezeigte maximale Drehzahl. Stellen Sie sicher, dass die auf dem Sägeblatt gekennzeichnete Drehzahl mindestens der auf der Säge gekennzeichneten Drehzahl entspricht.
- Verwenden Sie stets Sägeblätter, deren Größe und Form dem Spindeldurchmesser entsprechen. Sägeblätter, die nicht an die Spindel angepasst sind, an der sie montiert werden, laufen nicht korrekts und können dazu führen, dass Sie die Kontrolle über Ihr Gerät verlieren.
- Verwenden Sie keine Sägeblätter, deren Stammblatt Dicke größer oder deren Schnittbreite (Schnittfuge) kleiner ist als die Dicke des Spaltkeils.
- Benutzen Sie keine Sägeblätter mit größeren oder kleineren Durchmesser als empfohlen. Verwenden Sie keine losen Unterlegscheiben oder Abstandshalter, um das Blatt auf die Spindel zu montieren.
- Prüfen Sie die Sägezähne des Sägeblatts vor jeder Benutzung auf Schäden und ungewöhnliches Aussehen. Beschädigte oder lose Sägezähne können sich bei der Verwendung des Geräts lösen und weg geschleudert werden und damit das Verletzungsrisiko erhöhen.
- Rissige Sägeblätter oder solche, die ihre Form verändert haben, dürfen nicht verwendet werden! Benutzen Sie keine Sägeblätter, die beschädigt oder verformt sind.
- Entsorgen Sie das Sägeblatt, wenn es beschädigt, verformt, deformiert oder gerissen ist; es ist nicht erlaubt, es zu reparieren.
- Verwenden Sie keine HSS Sägeblätter.
- Stellen Sie sicher, dass das Sägeblatt richtig montiert ist und ziehen Sie die Mutter vor der Verwendung fest.
- Die Schrauben und Muttern sollten mit einem geeigneten Schraubenschlüssel angezogen werden.

- Die Verwendung einer Verlängerung des Schraubenschlüssels oder das Anziehen mit Hammerschlägen ist nicht zulässig.
- Stellen Sie sicher, dass alle Sägeblätter und Flansche sauber sind und die vertiefte Seite der Manschette an dem Sägeblatt anliegen.
- Achten Sie darauf, dass sich das Blatt in die richtige Richtung dreht und kein Teil der Maschine oder des Schutzsystems berührt.
- Machen Sie einen Testdurchlauf ohne angeschalteten Motor, bevor Sie mit der Arbeit beginnen, um die Position des Sägeblattes, Funktion der Schutzvorrichtungen und das Werkstück zu überprüfen.
- Lassen Sie das Produkt nicht unbeaufsichtigt.
- Tragen Sie keine Schmiermittel auf die laufende Säge auf.
- Versuchen Sie niemals die Maschine anzuhalten, indem Sie ein Werkzeug oder einen anderen Gegenstand gegen das Sägeblatt klemmen, schwere Unfälle können so versehentlich verursacht werden.
- Ziehen Sie den Netzstecker oder entfernen Sie den Akku, bevor das Sägeblatt wechseln oder Wartungsarbeiten durchführen.
- Seien Sie beim Ein- und Auspacken des Sägeblattes vorsichtig, Verletzungen durch die scharfen Zähne sind schnell passiert.
- Verwenden Sie einen Blatthalter oder tragen Sie Handschuhe, wenn Sie mit dem Sägeblatt hantieren. Denken Sie daran, dass das Blatt nach dem Schneiden noch heiß sein kann.
- Bewahren und lagern Sie das Sägeblatt in der Originalverpackung oder einer anderen geeigneten Verpackung. Bewahren Sie es in trockener Umgebung und fern von Chemikalien, die das Sägeblatt beschädigen können, auf.

WEITERE SICHERHEITSHINWEISE ZUM AKKU

- Um die durch einen Kurzschluss verursachte Gefahr eines Brandes, von Verletzungen oder Produktbeschädigungen zu vermeiden, tauchen Sie das Werkzeug, den Wechselakku oder das Ladegerät nicht in Flüssigkeiten ein und sorgen Sie dafür, dass keine Flüssigkeiten in die Geräte und Akkus eindringen. Korrodierende oder leitfähige Flüssigkeiten, wie Salzwasser, bestimmte Chemikalien und Bleichmittel oder Produkte, die Bleichmittel enthalten, können einen Kurzschluss verursachen.
- Der Umgebungstemperaturbereich für den Akku während des Gebrauchs liegt zwischen 0 °C und 40 °C.
- Der Umgebungstemperaturbereich für die Lagerung der Batterie liegt zwischen 0 °C und 20 °C.

TRANSPORT VON LITHIUM AKKUS

Transportieren Sie den Akku gemäß Ihren örtlichen und nationalen Bestimmungen und Regeln.

Befolgen Sie alle besonderen Anforderungen für Verpackung und Beschriftung, wenn Sie Akkus von Dritten transportieren lassen. Stellen Sie sicher, dass beim Transport kein Akku in Kontakt mit anderen Akkus oder leitenden Materialien kommt, indem Sie die freien Anschlüsse mit Isolierband, nichtleitenden Kappen oder Klebeband schützen. Beschädigte oder auslaufende Akkus dürfen nicht transportiert werden. Befragen Sie Ihre Transportfirma nach weiteren Informationen.

**MACHEN SIE SICH MIT IHREM PRODUKT
VERTRAUT**

Siehe Seite 169.

1. Arbeitstisch
2. Neigungswinkel-Rasthebel
3. Ein-/Ausschalter
4. Akku-Aufnahmeschacht
5. Einstellrad für Höhe und Neigung
6. Griff für das Einstellrad
7. Gehrungsschiene
8. Sägeblattschutz
9. Rückschlag Schutzeinrichtung
10. Parallelanschlag
11. Sägeblatt
12. Spaltkeil
13. Tischeinsatz
14. Verriegelungsknopf für den Tischeinsatz
15. Anschluss / Staubabsaugung
16. Aufbewahrung (Gehrungsanschlag, Spaltkeil, Schraubenschlüssel)
17. Befestigungslöcher
18. Schiebstock
19. Adapter für den Staubsauger
20. Sechskantschlüssel
21. Sägeblattschlüssel mit geschlossenem Ende
22. Sägeblattschlüssel mit offenem Ende
23. Bedienungsanleitung
24. Bolzen
25. Unterlegscheibe
26. Sechskantmutter
27. Schraubendreher
28. Akkupack
29. Ladegerät

WARTUNG UND PFLEGE

- Verändern Sie das Produkt nicht auf irgendeine Weise oder verwenden Zubehör, das nicht vom Hersteller empfohlen ist. Ihre Sicherheit und die anderer könnte beeinträchtigt sein.
- Benutzen Sie das Produkt nicht, wenn Schalter oder andere Funktionen nicht wie vorgesehen funktionieren. Bringen Sie das Werkzeug zu einem autorisierten Kundendienst, um Einstellungen oder Reparaturen vorzunehmen.
- Nehmen Sie keine Einstellungen vor, während die Säge in Bewegung ist.
- Stellen Sie sicher, dass der Akku aus dem Produkt entfernt wurde, bevor Sie Einstellungen vornehmen, das Produkt schmieren oder Wartungsarbeiten am Produkt durchführen.
- Überprüfen Sie das Produkt vor und nach jeder Benutzung auf Schäden und beschädigte Teile. Halten Sie das Produkt in optimalem Betriebszustand, indem sie Teile sofort mit vom Hersteller empfohlenen Ersatzteilen ersetzen.
- Das Sägeblatt hat scharfe Zähne und Kanten und kann nach dem Sägen auch erhitzt sein. Seien Sie beim Reinigen freiliegender Sägeblätter extrem vorsichtig. Tragen Sie Handschuhe, um sich vor Verletzungen zu schützen.
- Stauben Sie die Säge und das Zubehör regelmäßig ab, insbesondere die beweglichen Teile wie die Schutzhaube. Entfernen Sie Staub mit einer Handbürste oder einem Staubsauger. Nutzen Sie keine Druckluft.

- Alle Reparaturen sollten zur besseren Sicherheit und Zuverlässigkeit von einem autorisierten Kundendienst durchgeführt werden.

⚠️ WARNUNG! Versuchen Sie nicht, den Sägeblattschutz zu demontieren, um ihn zu reinigen oder zu reparieren. Ein Beschädigter Sägeblattschutz darf nicht verwendet werden. Bringen Sie diesen zur Reparatur oder zum Austausch zu einem autorisierten Servicecenter.

SYMBOLS AUF DEM PRODUKT

Sicherheitswarnung



Europäisches Konformitätskennzeichen



Britisches Konformitätskennzeichen



Ukrainisches Konformitätskennzeichen



EurAsian Konformitätszeichen



Bitte lesen Sie die Anweisungen sorgfältig durch, bevor Sie das Produkt einschalten.



Gehörschutz tragen.



Augenschutz tragen



Tragen Sie Sicherheitshandschuhe



Halten Sie die Hände vom Schneidbereich und der scharfen Messer fern.



Nicht Regen aussetzen, oder an feuchten Orten verwenden!



Blattbreite des Schnitts (Sägeschnitt)



Anzahl der Sägezähne auf dem Blatt



Zum Sägen von Holz und ähnlichem Material



Nicht zum Sägen von Metall



Blattdrehrichtung (auf dem Sägeblatt angezeigt)



Entsorgen Sie Altbatterien, Elektro- und Elektronikaltgeräte nicht als unsortierten Siedlungsabfall. Altbatterien und Elektro- und Elektronikaltgeräte müssen getrennt gesammelt werden. Altbatterien, Altakkumulatoren und Lichtquellen müssen aus den Geräten entfernt werden. Informieren Sie sich bei den örtlichen Behörden oder bei Ihrem Einzelhändler über Recyclingoptionen und die Entsorgungseinrichtung. Je nach den örtlichen Vorschriften kann der Einzelhandel verpflichtet sein, Altbatterien und Elektro- und Elektronik-Altgeräte unentgeltlich zurückzunehmen. Ihr Beitrag zur Wiederverwendung und zum Recycling von Elektro- und Elektronikaltgeräten trägt dazu bei, den Bedarf an Rohstoffen zu verringern. Altbatterien, insbesondere lithiumhaltige Batterien, und Elektro- und Elektronik-Altgeräte enthalten wertvolle, wiederverwertbare Materialien, die sich negativ auf die Umwelt und die menschliche Gesundheit auswirken können, wenn sie nicht auf umweltverträgliche Weise entsorgt werden. Löschen Sie ggf. personenbezogene Daten aus Altgeräten.

SYMBOLE IN DER BEDIENUNGSANLEITUNG



Verriegelung



Öffnen



Teile oder Zubehör getrennt erhältlich



Hinweis



Warnung

La seguridad, el rendimiento y la fiabilidad han sido las máximas prioridades a la hora de diseñar esta sierra de mesa.

USO PREVISTO

La sierra de mesa está diseñada para ser operada por una sola persona para realizar cortes al hilo y transversales de madera, hasta una profundidad máxima de 57,2 mm con un ángulo de bisel de 0°. En el ángulo de bisel máximo de 45°, la profundidad máxima de corte es de 44,5 mm. La sierra de mesa está diseñada y concebida para fijarse a una superficie estable. Se puede cortar madera dura y blanda, así como tableros de fibra y aglomerado.

Solo se pueden utilizar las combinaciones de disco y cuña de separación.

INSTRUCCIONES GENERALES DE SEGURIDAD DE LA HERRAMIENTA

⚠ ¡ADVERTENCIA! Lea atentamente todas las advertencias, instrucciones y especificaciones suministradas con la herramienta, y consulte las ilustraciones. El incumplimiento de las instrucciones que se indican a continuación puede ocasionar diversos accidentes como incendios, descargas eléctricas y/o graves heridas corporales.

Guarde todas estas advertencias e instrucciones para futuras referencias. El término "herramienta eléctrica" incluido en las advertencias hace referencia a su herramienta eléctrica conectada a la red eléctrica (con cable) o a su herramienta eléctrica alimentada con batería (inalámbrica).

SEGURIDAD EN EL ÁREA DE TRABAJO

- **Mantenga el área de trabajo limpia y bien iluminada.** Las zonas oscuras o poco despejadas pueden provocar accidentes.
- **No utilice herramientas eléctricas en atmósferas explosivas, como en presencia de gases, polvos o líquidos inflamables.** Las herramientas eléctricas producen chispas que pueden inflamar el polvo o humos.
- **Mantenga a los niños y personas ajenas alejadas de la zona en la que está utilizando la herramienta eléctrica.** Las distracciones pueden hacerle perder el control de la unidad.

SEGURIDAD ELÉCTRICA

- **Las conexiones de la herramienta eléctrica deben corresponder a los de la toma de corriente. No modifique el enchufe de ninguna manera. No utilice ningún adaptador con herramientas eléctricas conectadas a tierra.** Utilizar enchufes sin modificar y tomas correspondientes reducirán el riesgo de descargas eléctricas.
- **Evite el contacto corporal con superficies conectadas a tierra, como tuberías, radiadores, estufas y refrigeradores.** Existe un mayor riesgo de descargas eléctricas si su cuerpo está conectado a tierra.
- **No exponga las herramientas eléctricas a la lluvia o a la humedad.** Si entra agua en una herramienta eléctrica aumentará el riesgo de descargas eléctricas.

- **Utilice correctamente el cable. No utilice el cable para llevar, tirar o desconectar el cable de la herramienta. Mantenga el cable alejado del calor, aceite, de los bordes afilados y de partes móviles.** Los cables dañados o enredados aumentan el riesgo de descargas eléctricas.
- **A la hora de utilizar herramientas eléctricas al aire libre, utilice un alargador adecuado para uso en exteriores.** El uso de un cable adecuado para uso en exteriores reduce el riesgo de descargas eléctricas.
- **Si es inevitable utilizar una herramienta eléctrica en un lugar húmedo, utilice un dispositivo de corriente residual (RCD) como protección.** El uso de un RCD reduce el riesgo de descargas eléctricas.

SEGURIDAD PERSONAL

- **Manténgase alerta, fíjese en lo que está haciendo y aplique el sentido común cuando maneje una herramienta eléctrica. No utilice una herramienta eléctrica si está cansado, enfermo o bajo la influencia de drogas, alcohol o medicamentos.** Un momento de distracción mientras utiliza herramientas eléctricas puede resultar en lesiones personales graves.
 - **Utilice equipos de protección personal. Utilice siempre gafas de protección.** El equipo de protección como la máscara antipolvo, los zapatos de seguridad antideslizantes, el casco o la protección auditiva utilizados para trabajar en las condiciones adecuadas reducirá los daños personales.
 - **Evite el arranque accidental de la herramienta. Asegúrese de que el interruptor está en la posición de apagado antes de conectar el producto a una fuente de alimentación a la batería, de cogerlo o de transportarlo.** Transportar las herramientas eléctricas con el dedo en el interruptor o alimentarlas con el interruptor encendido puede provocar accidentes.
 - **Extraiga cualquier llave de ajuste antes de encender la herramienta eléctrica.** Una llave que se encuentra conectada a una pieza de rotación puede resultar en lesiones personales.
 - **No realice sobreesfuerzos. Mantenga un equilibrio adecuado en todo momento.** Esto permite un mejor control de la herramienta eléctrica en situaciones inesperadas.
 - **Vístase adecuadamente. No utilice ropa holgada ni joyas. No acerque el pelo ni la ropa a las piezas móviles.** La ropa suelta, joyas o el cabello largo pueden quedar atrapados en las piezas móviles.
 - **Si se proporcionan dispositivos para conectar la extracción de polvo y las instalaciones de recogida, asegúrese de que están conectados y se utilizan correctamente.** La recogida de polvo puede reducir los riesgos relacionados con él.
 - **Aunque esté familiarizado con el uso de la herramienta, no se relaje e ignore los principios de seguridad.** Las acciones descuidadas, incluso durante una fracción de segundo, puede resultar en lesiones personales graves.
- ### USO Y CUIDADO DE LA HERRAMIENTA ELÉCTRICA
- **No fuerce la herramienta eléctrica. Utilice la herramienta eléctrica correcta para su aplicación.** La herramienta eléctrica correcta realizará el trabajo mejor

y de un modo más seguro si se emplea a la velocidad para la que fue diseñada.

- **No utilice la herramienta eléctrica si el interruptor de encendido no responde.** Cualquier herramienta que no puede ser controlada con el interruptor de encendido es peligrosa y debe ser reparada.
- **Desconecte el enchufe de la fuente de alimentación y/o quite la batería, si es extraíble, de la herramienta eléctrica antes de realizar ningún ajuste, cambiar los accesorios o guardar las herramientas eléctricas.** Estas medidas de seguridad preventivas reducen el riesgo de encender la herramienta eléctrica accidentalmente.
- **Coloque las herramientas eléctricas a ralentí fuera del alcance de los niños y no permita que personas no familiarizadas con la herramienta o con estas instrucciones las utilicen.** Las herramientas eléctricas son peligrosas en manos de personas no capacitadas.
- **Conserve las herramientas eléctricas y los accesorios. Compruebe la alineación y el acoplamiento de los componentes móviles, la presencia de cualquier componente roto y cualquier otra condición que pueda afectar al correcto funcionamiento de la herramienta eléctrica. Si está dañada, lleve la herramienta al servicio técnico autorizado antes de usarla.** Muchos accidentes están causados por herramientas eléctricas sometidas a un mantenimiento deficiente.
- **Mantenga las herramientas de corte afiladas y limpias.** Si se mantienen correctamente las herramientas de corte con los bordes afilados, es menos probable que se atasquen y se controlan con más facilidad.
- **Use la herramienta eléctrica, los accesorios y las piezas de la herramienta, etc., de acuerdo con estas instrucciones, teniendo en cuenta las condiciones laborales y el trabajo que se ha de llevar a cabo.** Utilizar la herramienta eléctrica para realizar trabajos diferentes a los que esta herramienta está destinada podría dar como resultado una situación peligrosa.
- **Mantenga las asas y las superficies de agarre secas, limpias y sin aceite ni grasa.** Las asas y las superficies de agarre resbaladizas no permiten manejar y controlar con seguridad la herramienta en situaciones inesperadas.

USO Y CUIDADO DE LA BATERÍA

- **Recárguela únicamente con el cargador especificado por el fabricante.** Podría provocar un riesgo de incendio si utiliza un cargador con una batería para la que no está diseñado.
- **Utilice herramientas eléctricas con baterías especialmente diseñadas.** El uso de cualquier otra batería puede generar un riesgo de lesiones y fuego.
- **Cuando la batería no está en uso, manténgala alejada de otros objetos metálicos como clips, monedas, llaves, clavos, tornillos u otros objetos metálicos pequeños que puedan crear una conexión desde una terminal a otra.** Un cortocircuito de las terminales de la batería puede provocar quemaduras o fuego.
- **En condiciones indebidas, puede salir líquido de la batería. Evite su contacto. Si se produce un contacto**

accidental, enjuáguese con agua. Si el líquido entra en contacto con los ojos, busque ayuda médica adicional. El líquido expulsado de la batería puede provocar irritaciones o quemaduras.

- **No utilice una batería o una herramienta que haya sufrido daños o modificaciones.** Las baterías dañadas o modificadas pueden presentar un comportamiento impredecible y provocar fuego, explosión o riesgo de lesión.
- **No exponga la batería o la herramienta al fuego o a temperaturas excesivas.** La exposición al fuego o a una temperatura superior a 130°C puede provocar una explosión.
- **Siga todas las instrucciones de carga y no cargue la batería o la herramienta fuera del rango de temperatura especificado en las instrucciones.** La carga inadecuada o a temperaturas fuera del rango especificado puede dañar la batería e incrementar el riesgo de fuego.

MANTENIMIENTO

- **Su herramienta eléctrica debería ser reparada por personas cualificadas, que deberían utilizar únicamente piezas de repuesto idénticas.** Esto garantizará la seguridad a la hora de utilizar la herramienta eléctrica.
- **Nunca arregle baterías dañadas.** Solo el fabricante o proveedores homologados deberían reparar las baterías.

INSTRUCCIONES DE SEGURIDAD PARA SIERRAS DE MESA

ADVERTENCIAS RELACIONADAS CON LA PROTECCIÓN

- **Mantenga las protecciones en su posición. Las protecciones deben estar en buen estado y correctamente montadas.** Se debe reparar o sustituir una protección suelta, dañada o que no funcione correctamente.
- **Utilice siempre la protección del disco de sierra, la cuña de separación y los trinquetes antirretroceso para cualquier operación de corte que atraviese el grosor completo de la pieza de trabajo.** Para las operaciones de corte en las que el disco de sierra atraviese por completo el grosor de la pieza de trabajo, la protección y otros dispositivos de seguridad ayudan a reducir el riesgo de lesión.
- **Tras realizar un corte que no atraviese todo el grosor, como cortes de rebaje o reaserrado, vuelva a colocar la cuña de separación en la posición extendida. Con la cuña de separación en la posición extendida, vuelva a acoplar la protección del disco y los trinquetes antirretroceso.** La protección, la cuña de separación y los trinquetes antirretroceso ayudan a reducir el riesgo de lesión.
- **Asegúrese de que el disco de sierra no esté en contacto con la protección, la cuña de separación o la pieza de trabajo antes de accionar el interruptor de encendido.** El contacto accidental de estas piezas con el disco de sierra puede provocar una situación peligrosa.
- **Ajuste la cuña separadora tal como se describe en este manual de instrucciones.** Una separación,

posición y alineación incorrectas puede hacer que la cuña de separación no sea efectiva para reducir el retroceso.

- **Para que la cuña de separación y los trinquetes antirretroceso puedan funcionar, deben estar en contacto con la pieza de trabajo.** La cuña de separación y los trinquetes antirretroceso no son eficaces cuando se cortan piezas de trabajo demasiado cortas para estar en contacto con la cuña de separación y los trinquetes antirretroceso. En estas condiciones, no se puede evitar el retroceso con la cuña de separación y los trinquetes antirretroceso.
- **Utilice la hoja de sierra adecuada para la cuña separadora.** Para que la cuña de separación funcione correctamente, el diámetro del disco de sierra debe coincidir con la cuña de separación y el cuerpo del disco de sierra debe ser más fino que la cuña de separación y la anchura de corte del disco de sierra debe ser superior al grosor de la cuña de separación.

ADVERTENCIAS SOBRE LOS PROCEDIMIENTOS DE CORTE

- **⚠ PELIGRO! Nunca coloque los dedos o las manos en las inmediaciones o en línea con el disco de sierra.** Un momento de distracción o un deslizamiento podría dirigir la mano hacia el disco de sierra y provocar lesiones personales graves.
- **Coloque la pieza de trabajo en el disco de sierra solo en dirección contraria a la rotación.** Colocar la pieza de trabajo en la misma dirección de rotación del disco de sierra sobre la mesa puede provocar que la pieza y la mano acaben en el disco de sierra.
- **Nunca utilice el indicador de inglete para colocar la pieza de trabajo durante el corte al hilo y no utilice el tope de guía de corte como tope longitudinal al realizar cortes transversales con el indicador de inglete.** Guiar la pieza de trabajo con el tope de guía de corte y el indicador de inglete al mismo tiempo aumenta la probabilidad de que el disco de sierra se bloquee y retroceda.
- **Al realizar cortes al hilo, aplique siempre la presión de avance de la pieza de trabajo entre el tope y el disco de sierra.** Utilice una varilla de empuje cuando la distancia entre el tope y el disco de sierra sea inferior a 150 mm, y utilice un bloqueo de empuje cuando la distancia sea inferior a 50 mm. Los dispositivos de «ayuda al trabajo» mantendrán la mano a una distancia segura del disco de sierra.
- **Utilice únicamente la varilla de empuje suministrada por el fabricante o diseñada de acuerdo con las instrucciones.** Esta varilla de empuje proporciona suficiente distancia entre la mano y el disco de sierra.
- **Nunca utilice una varilla de empuje dañada o cortada.** Una varilla de empuje dañada puede romperse y provocar que la mano se deslice hacia el disco de sierra.
- **No realice ninguna operación «a mano alzada».** Utilice siempre el tope de guía de corte o el indicador de inglete para colocar y guiar la pieza de trabajo. «A mano alzada» significa utilizar las manos para apoyar o guiar la pieza de trabajo, en lugar de utilizar un tope de guía de corte o indicador de inglete. Serrar a mano alzada provoca una mala alineación, el bloqueo y el retroceso.

- **Nunca coloque las manos alrededor o por encima de un disco de sierra cuando esté girando.** Tocar una pieza de trabajo puede provocar el contacto accidental con el disco de sierra en movimiento.
- **Proporcione apoyo auxiliar a la pieza de trabajo en las partes trasera o laterales de la mesa de la sierra para mantener niveladas las piezas de trabajo largas o anchas.** Una pieza de trabajo larga o ancha tiene tendencia a girar en el borde de la mesa, lo que puede provocar la pérdida de control, el bloqueo del disco de sierra y el retroceso.
- **Introduzca la pieza de trabajo a un ritmo constante. No doble ni retuerza la pieza de trabajo. Si se produce un atasco, apague el producto de inmediato, desconéctelo de la corriente y solucione el atasco.** El atasco del disco de sierra por culpa de la pieza de trabajo puede provocar un movimiento de retroceso o detener el motor.
- **No retire las piezas de material cortado mientras la sierra esté en funcionamiento.** El material puede quedarse atrapado entre el tope o dentro de la protección y el disco de sierra tirando de los dedos hacia el disco. Antes de retirar el material, apague la sierra y espere hasta que el disco se detenga.
- **Utilice un tope auxiliar en contacto con la superficie de la mesa cuando corte piezas de trabajo de un grosor inferior a 2 mm.** Una pieza de trabajo fina puede crear una cuña debajo del tope de guía de corte y provocar un movimiento de retroceso.

CAUSAS DE REBOTE Y PRECAUCIONES RELACIONADAS

El retroceso es una reacción repentina de la pieza de trabajo provocada por un disco de sierra enganchado o atascado o una línea de corte no alineada en la pieza de trabajo con respecto al disco o cuando una parte de la pieza de trabajo se bloquea entre el disco de sierra y el tope de guía de corte o cualquier objeto fijo.

Con mayor frecuencia durante el retroceso, la pieza de trabajo se levanta de la mesa por la parte trasera del disco de sierra y sale proyectada hacia el operario.

Por lo tanto, el rebote es el resultado de una mala utilización de la máquina y/o de procedimientos o condiciones de corte incorrectas. Puede evitarse teniendo algunas precauciones.

- **Nunca permanezca en línea recta con el disco de sierra. Coloque siempre el cuerpo en el mismo lado del disco de sierra como el tope.** El retroceso puede proyectar la pieza de trabajo a gran velocidad hacia cualquiera que se encuentre delante del disco de sierra o en línea recta.
- **Nunca se mueva por encima o por detrás del disco de sierra para tirar de la pieza de trabajo o fijarla.** Puede producirse un contacto accidental con el disco de sierra o el retroceso puede arrastrar los dedos hacia el disco de sierra.
- **Nunca mantenga presionada la pieza de trabajo que se está cortando contra el disco de sierra en rotación.** Presionar la pieza de trabajo que se está cortando contra el disco de sierra provocará un bloqueo y un movimiento de retroceso.
- **Alinee el tope para que esté en paralelo con respecto al disco de sierra.** Un tope mal alineado atraparà la



pieza de trabajo contra el disco de sierra y provocará un movimiento de retroceso.

- **Utilice un peine de sujeción para guiar la pieza de trabajo hacia la mesa y el tope al realizar cortes que no atraviesen todo el grosor, como cortes de rebaje, reaserrado o en dado.** El peine de sujeción ayuda a controlar la pieza de trabajo en caso de retroceso.
- **Extreme las precauciones cuando realice un corte en puntos ciegos de piezas montadas.** La parte de la hoja de sierra que sobresale puede cortar objetos, lo que podría provocar un movimiento brusco de retroceso.
- **Apoye los paneles grandes para minimizar el riesgo de atasco del disco de sierra y el retroceso.** Los paneles grandes tienden a hundirse bajo su propio peso. Los soportes deben estar colocados debajo de todas las secciones del panel que sobresalgan de la superficie de la mesa.
- **Extreme las precauciones cuando corte una pieza de trabajo retorcida, atada, deformada o no tenga un borde recto para guiarla con un indicador de inglete o a lo largo del tope.** Una pieza de trabajo deformada, atada o retorcida es inestable y provoca una mala alineación de la línea de corte con el disco de sierra, bloqueos y un movimiento de retroceso.
- **Nunca corte más de una pieza de trabajo, apiladas en vertical o en horizontal.** El disco de sierra podría coger una o más piezas y provocar un movimiento de retroceso.
- **Al reiniciar el funcionamiento de la sierra con el disco en la pieza de trabajo, centre el disco en la línea de corte de forma que los dientes de la sierra no lleguen a estar en contacto con el material.** Si el disco de sierra se bloquea, puede levantar la pieza de trabajo y provocar un movimiento de retroceso cuando se reinicie la sierra.
- **Mantenga los discos de sierra limpios, afilados y con un ajuste suficiente.** Nunca utilice discos de sierra deformados o discos con dientes agrietados o rotos. Los discos de sierra afilados y debidamente colocados minimizan el bloqueo, la parada y el retroceso.

ADVERTENCIAS SOBRE EL FUNCIONAMIENTO DE LA SIERRA DE MESA

- **Apague la sierra de mesa y desconecte la batería cuando retire el accesorio para mesa, cambie el disco de sierra o realice ajustes en la cuña de separación, los trinquetes antirretroceso o la protección del disco de sierra, y cuando la máquina se deje desatendida.** Las medidas de precaución evitarán accidentes.
- **Nunca deje la sierra de mesa en marcha sin supervisión. Apáguela y no la deje hasta que se haya detenido por completo.** Una sierra en funcionamiento sin vigilancia supone un riesgo no controlado.
- **Coloque la sierra de mesa en una zona nivelada y bien iluminada donde pueda mantener un buen apoyo y equilibrio. Se debería instalar en una zona que ofrezca suficiente espacio para manejar con facilidad el tamaño de la pieza de trabajo.** Las zonas reducidas y oscuras y los suelos irregulares resbaladizos pueden provocar accidentes.
- **Limpie y retire con frecuencia el serrín acumulado debajo de la mesa o del dispositivo de recogida de**

polvo. El serrín acumulado es combustible y puede prenderse fuego espontáneamente.

- **La sierra de mesa debe estar bien fijada.** Una sierra de mesa que no esté correctamente fijada puede moverse o volcar.
- **Retire las herramientas, trozos de madera, etc. de la mesa antes de encender la sierra.** Las distracciones o un posible atasco pueden ser peligrosos.
- **Utilice siempre discos de sierra con el tamaño y forma correctos (diamante o redondo) de los orificios del árbol.** El uso de discos de sierra que no coincidan con el hardware de montaje de la sierra provocará un descentramiento, causando una pérdida de control de la herramienta
- **Nunca utilice sistemas de montaje del disco de sierra dañados o incorrectos, como bridas, arandelas, pernos o tornillos.** Estos sistemas de montaje se diseñaron especialmente para un funcionamiento seguro y un rendimiento óptimo de la sierra.
- **Nunca se coloque sobre la sierra de mesa ni la utilice como taburete.** Podrían producirse lesiones graves si el producto vuelca o si entra en contacto accidentalmente con la herramienta de corte.
- **Asegúrese de que el disco de sierra esté instalado para girar en la dirección adecuada. No utilice muelas, cepillos de alambre ni discos abrasivos sobre una sierra de mesa.** La instalación de discos de sierra inadecuados o el uso de accesorios no recomendados puede provocar lesiones graves.

USO DEL TOPE DE GUÍA DE CORTE

⚠ ¡ADVERTENCIA! Para reducir el riesgo de que se produzca una lesión, asegúrese en todo momento de que el tope de guía de corte este colocado en paralelo a la cuchilla antes de iniciar cualquier operación.

- Afloje el tope de guía de corte elevando la palanca de bloqueo.
- Coloque el reborde trasero en la parte posterior de la sierra de mesa y tire ligeramente hacia la parte delantera de la unidad.
- Baje el extremo delantero del tope de guía de corte hasta colocarlo sobre las superficies de guiado en la parte superior del riel delantero.
- Compruebe si el deslizamiento se produce con suavidad.
- Coloque el tope de guía de corte a la distancia deseada respecto a la cuchilla.
- Con el tope de guía de corte en posición plana sobre la sierra de mesa, empuje el tope hacia el riel delantero para alinear el tope con la cuchilla.

⚠ ¡ADVERTENCIA! Bloquee el tope hasta alcanzar el tamaño de corte previsto y, a continuación, desplace la pieza de trabajo hasta el tope. No coloque la pieza de trabajo primero con la intención de desplazar el tope hasta la pieza y bloquearlo en su posición. Esto puede provocar la presencia de un tope mal alineado que podría atrapar la pieza de trabajo contra el disco de sierra y provocar un movimiento de retroceso.

- Presione hacia abajo la palanca de bloqueo para alinear y fijar el tope. Una vez que esté bien fijado, la palanca de bloqueo debería estar orientada hacia abajo.

NOTA: Asegúrese de que la palanca de bloqueo fija el tope de guía de corte en su posición.



NOTA: Si el tope de guía de corte no está en paralelo con la cuchilla, será necesario realizar ajustes.

ADVERTENCIAS DE SEGURIDAD ADICIONALES PARA LAS SIERRAS DE MESA

- El rango de temperatura ambiente para la herramienta en funcionamiento está comprendido entre 0 °C y 40 °C.
- El rango de temperatura ambiente para el almacenamiento de la herramienta está comprendido entre 0 °C y 40 °C.
- El rango de temperatura ambiente recomendado para el sistema de carga durante la carga es de entre 10 °C y 38 °C.

INSTRUCCIONES DE SEGURIDAD ESPECÍFICAS PARA LA CUCHILLA DE CORTE DE MADERA

- Lea con atención el manual y las instrucciones antes de utilizar el disco de sierra y la herramienta eléctrica.
- La herramienta eléctrica debe encontrarse en buen estado, y el eje no debe mostrar deformaciones ni vibración.
- Asegúrese de que el operario esté adecuadamente formado en precauciones de seguridad, ajustes y funcionamiento de la herramienta.
- Utilice siempre gafas de protección y protección auditiva cuando utilice la herramienta eléctrica. Se recomienda utilizar guantes, calzado pesado antideslizante y delantal.
- Antes de utilizar cualquier accesorio, consulte el manual de instrucciones. El uso inadecuado de un accesorio puede causar daños y aumentar la posibilidad de lesiones.
- Mantenga el disco limpio. Esto incluye serrín y sustancias especialmente pegajosas como la resina de madera. Un disco limpio corta de forma más precisa y segura.
- Use solamente hojas especificadas en este manual, según EN 847-1.
- Observe la velocidad máxima marcada en la lámina de la sierra. Asegure que a velocidad indicada no disco da serra é pelo menos igual à velocidade indicada na serra.
- Utilice hojas de tamaño y forma adecuados al diámetro interior del eje. Unas hojas que no se adaptan al eje en el que se deben montar no girarán correctamente y provocarán una pérdida de control.
- No utilice discos de sierra con un grosor de cuerpo o una anchura de corte inferior al grosor de la cuña de separación.
- No utilice láminas de diámetro mayor o más pequeño que el recomendado. No utilice arandelas sueltas ni separadores para encajar el disco en el husillo.
- Compruebe rastros de daños o aspecto anormal en el disco de sierra antes de cada uso. Las puntas que estén dañadas o sueltas pueden salir proyectadas durante el uso y aumentar el riesgo de sufrir lesiones personales.
- No usar discos de corte rotos o defectuosos. No use hojas de sierra dañadas o deformadas.
- Deseche el disco de sierra si está dañado, deformado, torcido o agrietado; queda prohibida su reparación.
- No utilice láminas HSS.

- Asegúrese de que el disco de sierra esté montado correctamente y apriete la tuerca del árbol firmemente antes de su uso.
- Las tuercas y tornillos de fijación se tienen que apretar con la llave adecuada, etc.
- No se permite usar una prolongación de la llave ni apretar mediante golpes de martillo.
- Compruebe que la lámina y las bridas están limpias y los lados encajados del aro están contra la lámina.
- Asegúrese de que el disco gire en la dirección correcta y no entre en contacto con ninguna pieza de la máquina o del sistema de protección.
- Antes de llevar a cabo el trabajo, realice un simulacro de corte sin encender el motor para poder comprobar la posición del disco de sierra, el funcionamiento de las protecciones respecto al resto de componentes del producto y la pieza de trabajo.
- Nunca deje la herramienta eléctrica sin supervisión.
- No aplique lubricantes en la hoja cuando esté en funcionamiento.
- Nunca intente detener una herramienta eléctrica en marcha rápidamente atascando una herramienta u otro objeto contra el disco, ya que se podrían provocar accidentes graves involuntariamente.
- Desconecte la herramienta de la toma de corriente antes de cambiar los discos de sierra o realizar tareas de mantenimiento.
- Preste atención cuando embale y desembale los discos de sierra; es fácil sufrir una lesión debido a las puntas afiladas de la hoja de sierra.
- Utilice un soporte de discos o guantes para manipular los discos de sierra. Recuerde que el disco estará caliente después de las operaciones de corte.
- Guarde y almacene el disco de sierra en su embalaje original o en otro embalaje adecuado; manténgalo en un lugar seco y alejado de sustancias químicas que puedan dañarlo.

ADVERTENCIAS DE SEGURIDAD DE LA BATERÍA ADICIONAL

- Para reducir el riesgo de incendio, lesión personales y daños al producto debido a un cortocircuito, no sumerja nunca la herramienta, el paquete de baterías o el cargador en líquido ni permita que fluya un fluido dentro de ellos. Los fluidos corrosivos o conductivos, como el agua de mar, ciertos productos quími-cos industriales y blanqueadores o lejías que contienen, etc., Pueden causar un cortocircuito.
- El rango de temperatura ambiente para la batería durante el uso está comprendido entre 0 °C y 40 °C.
- El rango de temperatura ambiente para el almacenamiento de batería es de entre 0 y 20 °C.

TRANSPORTE DE BATERÍAS DE LITIO

Transporte la batería de conformidad con las disposiciones y las normativas locales y nacionales.

Cuando las baterías sean transportadas por un tercero, cumpla los requisitos especiales relativos al embalaje y etiquetado. Asegúrese de que ninguna batería entra en contacto con otra batería o con materiales conductores durante el transporte, proteja los conectores expuestos con tapones o tapas aislantes no conductoras. No transporte

baterías con fisuras o fugas. Para más asesoramiento, póngase en contacto con la empresa de distribución.

CONOZCA EL PRODUCTO

Consulte la página 169.

1. Mesa de trabajo
2. Palanca de bloqueo de ángulo de bisel
3. Interruptor de encendido/apagado
4. Puerto de la batería
5. Rueda de ajuste de bisel y altura
6. Tirador de la rueda de ajuste
7. Guía de inglete
8. Protección del disco de sierra
9. Trinquetes antirretroceso
10. Tope de guía de corte
11. Cuchilla de la sierra
12. Cuña de separación
13. Placa de entrada
14. Perilla de bloqueo de la placa de entrada
15. Boquilla de aspiración
16. Almacenamiento (indicador de inglete, cuña de separación, llaves)
17. Orificio de montaje
18. Varilla de empuje
19. Adaptador para puerto de extracción de serrín
20. Llave hexagonal
21. Llave de tubo para disco
22. Llave fija para disco
23. Manual del usuario
24. Perno
25. Junta
26. Tuerca hexagonal
27. Destornillador
28. Batería
29. Cargador

MANTENIMIENTO

- No modifique el producto de ningún modo ni utilice accesorios no aprobados por el fabricante. Su seguridad y la de los demás pueden verse amenazadas.
- No utilice el producto si alguno de los interruptores, protecciones u otras funciones no funcionan según lo previsto. Vaya a un centro de servicio autorizado para ajustes o reparaciones profesionales.
- No haga ningún ajuste mientras la hoja de la sierra está en movimiento.
- Asegúrese siempre de que la batería se ha quitado del producto antes de realizar los ajustes, lubricar o cuando se realice algún tipo de mantenimiento en el producto.
- Antes y después de cada uso, compruebe que no hay daños ni piezas rotas en el producto. Mantenga el producto en las mejores condiciones de trabajo sustituyendo de inmediato las piezas por repuestos aprobados por el fabricante.
- La cuchilla tiene bordes afilados y también puede estar caliente después de realizar operaciones de corte. Extreme las precauciones cuando limpie una cuchilla expuesta. Utilice guantes para protegerse y evitar lesiones.
- Limpie el polvo de la sierra y sus accesorios regularmente, especialmente las piezas móviles como la protección de la cuchilla. Utilice un cepillo de mano o una aspiradora para quitar el polvo con eficacia. No utilice aire comprimido.

- Para una mayor seguridad y fiabilidad, todas las reparaciones, incluida la sustitución de escobillas, deben ser realizadas por un centro de servicio autorizado.

⚠ ¡ADVERTENCIA! No intente desmontar la protección de la cuchilla para limpiar o reparar. No se deberían utilizar las protecciones dañadas. Vuelva a un centro de servicio autorizado para reparación o sustitución.

SÍMBOLOS EN EL PRODUCTO



Alerta de seguridad



Marca de conformidad europea



Marca de conformidad británica



Marca de conformidad de Ucrania



Certificado EAC de conformidad



Por favor, lea atentamente las instrucciones antes de encender el producto.



Utilice dispositivos de protección para los oídos.



Utilice gafas de seguridad.



Utilice guantes de seguridad.



Mantenga las manos alejadas del área de corte y de la hoja de sierra afilada.



No exponer a la lluvia ni utilizar en lugares húmedos.



Anchura de corte de la cuchilla



Número de dientes en la cuchilla de la sierra



Para cortar madera y material similar



No sirve para cortar metales



Dirección de rotación de la cuchilla (se muestra en la cuchilla de la sierra)

No deseche los residuos de baterías, aparatos eléctricos y electrónicos como residuos municipales no clasificados. Los residuos de baterías, aparatos eléctricos y electrónicos se deben recoger de forma independiente. Los residuos de baterías, acumuladores y fuentes de luz se deben retirar de los aparatos. Consulte a sus autoridades locales o a su vendedor para obtener información sobre reciclaje y puntos de recogida. De acuerdo con lo establecido en las normativas locales, los establecimientos minoristas pueden tener la obligación de recuperar los residuos de baterías, aparatos eléctricos y electrónicos de forma gratuita. Su contribución a la hora de reutilizar y reciclar los residuos de baterías y los residuos de aparatos eléctricos y electrónicos ayuda a reducir la demanda de materias primas. Los residuos de baterías, en especial las que contienen litio, y los residuos de aparatos eléctricos y electrónicos contienen materiales valiosos que se pueden reciclar, y que podrían afectar de forma negativa al medio ambiente y a la salud humana si no se desechan de un modo medioambientalmente responsable. Si lo hubiera, elimine cualquier dato personal de los residuos de los aparatos.



SÍMBOLOS EN ESTE MANUAL



Bloquear



Desbloquear



Las piezas o accesorios se venden por separado



Nota



Advertencia

Durante la progettazione di questa troncatrice da tavolo è stata data la massima priorità a sicurezza, prestazioni e affidabilità.

UTILIZZO

La troncatrice da tavolo è pensata per essere azionata da una sola persona per il taglio del legno trasversale e parallelo, fino a una massima profondità di 57,2 mm in un angolo di smusso di 0°. In un angolo di smusso massimo di 45° la profondità massima è di 44,5 mm. La troncatrice da tavolo è pensata per essere fissata su una superficie stabile. È possibile tagliare legni duri e morbidi oltre a tavole di particelle e di fibre.

È possibile utilizzare solo combinazioni di coltelli a lame e cuneo forniti dal produttore per questa troncatrice da tavolo.

NORME DI SICUREZZA GENERALI

⚠ AVVERTENZE! Leggere attentamente tutte le avvertenze, le istruzioni e le specifiche fornite con l'apparecchio e fare riferimento alle illustrazioni. La mancata osservanza delle istruzioni riportate di seguito potrebbe provocare incidenti quali incendi, scosse elettriche e/o gravi lesioni fisiche.

Conservare tutte le istruzioni e le avvertenze per eventuali riferimenti futuri. Il termine "elettrotensile" nelle avvertenze si riferisce all'utensile elettrico alimentato con un cavo o all'utensile elettrico alimentato con una batteria (senza fili).

SICUREZZA AREA LAVORO

- **Tenere l'area di lavoro pulita e ben illuminata.** Aree non ordinate o non illuminate possono causare incidenti.
- **Non mettere in funzione gli elettrotensili in atmosfere esplosive, come in presenza di liquidi infiammabili, gas o polvere.** Gli elettrotensili creano scintille che potranno causare incendi se a contatto con polveri o vapori.
- **Tenere bambini ed eventuali osservatori lontani quando si mette in funzione un elettrotensile.** Eventuali distrazioni potranno causare una perdita di controllo.

SICUREZZA ELETTRICA

- **La spina dell'elettrotensile deve combaciare con la presa. Non modificare mai la spina. Non utilizzare eventuali adattatori con elettrotensili con messa a terra (collegati a terra).** Spine non modificate e prese adeguate ridurranno il rischio di scosse elettriche.
- **Evitare il contatto con il corpo con dispositivi con messa a terra come tubi, radiatori, fornelli elettrici e refrigeratori.** Esiste un maggior rischio di scosse elettriche se il corpo dell'operatore entra in contatto con un dispositivo con messa a terra.
- **Non esporre gli elettrotensili a pioggia o umidità.** Nel caso in cui dell'acqua entrerà nell'elettrotensile, si aumenterà il rischio di scosse elettriche.
- **Non sottoporre il cavo a stress. Non tirare l'elettrotensile dal cavo per trasportarlo, né scollegarlo tirando il cavo dell'alimentazione. Tenere il cavo dell'alimentazione lontano da fonti di calore, olio e estremità appuntite o parti in movimento.** Cavi danneggiati o intrecciati potranno aumentare il rischio di scosse elettriche.

- **Quando si mette in funzione un utensile in esterni, utilizzare una prolunga adatta per tali scopi.** Utilizzare un cavo adeguato per esterni ridurrà il rischio di scosse elettriche.
- **Se non è possibile evitare di utilizzare elettrotensili in zone umide, utilizzare una fornitura elettrica con un dispositivo di corrente residua (RCD).** Utilizzare un RCD ridurrà il rischio di scosse elettriche.

SICUREZZA PERSONALE

- **Restare vigili e prestare attenzione a ciò che si sta facendo avvalendosi di buon senso quando si aziona un elettrotensile. Non usare l'elettrotensile in caso di stanchezza o sotto l'effetto di droghe, alcool o farmaci.** Un momento di disattenzione mentre si utilizzano elettrotensili potrà causare gravi lesioni personali.
 - **Utilizzare attrezzature di protezione individuale. Indossare sempre occhiali di protezione.** L'utilizzo di attrezzature di protezione individuali, come maschere antipolveri, scarpe di sicurezza antidistrucolo, elmetto, e dispositivi auricolari riducono il rischio di lesioni personali.
 - **Evitare l'avvio accidentale. Prima di prendere o trasportare il prodotto, o di collegarlo alla presa di corrente e/o al pacco batterie, assicurarsi che il suo interruttore sia spento.** Trasportare dispositivi elettrici con il dito sull'interruttore di attivazione, oppure collegarli all'elettricità con l'interruttore di attivazione inserito, può causare infortuni.
 - **Rimuovere eventuali chiavi o dispositivi prima di accendere l'elettrotensile.** Un utensile o un cavo lasciati collegati a una parte rotante dell'elettrotensile potranno causare gravi lesioni personali.
 - **Non protendersi. Mantenere sempre l'equilibrio e un punto di appoggio sicuro.** Ciò permetterà un controllo migliore dell'elettrotensile in situazioni inaspettate.
 - **Vestirsi adeguatamente. Non indossare abiti con parti svolazzanti o gioielli. Tenere capelli e abiti a distanza dalle parti mobili.** Abiti con parti svolazzanti, gioielli o capelli lunghi potranno rimanere impigliati nelle parti in movimento.
 - **Ove siano previsti dispositivi di collegamento a impianti di estrazione e di raccolta delle polveri, assicurarne il collegamento e l'utilizzo corretti.** La raccolta delle polveri può ridurre i rischi connessi.
 - **La familiarità d'uso proveniente dall'impiego frequente degli utensili non deve indurre a operare con eccessiva disinvoltura o a ignorare le norme di sicurezza.** Azioni sconsiderate, anche per una frazione di un secondo, potranno causare gravi lesioni personali.
- ## UTILIZZO E CURA DI UN UTENSILE
- **Non forzare l'elettrotensile. Utilizzare l'elettrotensile corretto per l'applicazione.** L'elettrotensile corretto eseguirà il lavoro meglio e in condizioni di maggiore sicurezza alla frequenza per la quale è stato progettato.
 - **Non utilizzare l'elettrotensile se l'interruttore non lo accende o spegne.** Un elettrotensile non controllabile dall'interruttore è pericoloso e deve essere riparato.
 - **Prima di regolare, sostituirne gli accessori o riporre gli utensili elettrici, scollegare la spina dalla presa elettrica e/o rimuovere il gruppo batteria, se**

rimovibile. Tale misura di sicurezza preventiva riduce il rischio di avviare accidentalmente l'elettrotensile.

- **Riporre elettrotensili non in funzione lontano dalla portata dei bambini e non lasciare che persone che non conoscono il funzionamento dell'elettrotensile mettano in funzione il dispositivo.** Gli elettrotensili possono essere pericolosi nelle mani di operatori non qualificati.
- **Manutenere gli utensili elettrici e i loro accessori. Verificare il disallineamento e la tenuta delle parti mobili, la presenza di eventuali parti rotte e qualsiasi altra condizione che possa compromettere il corretto funzionamento. Se danneggiato farlo riparare prima di utilizzarlo di nuovo.** Molti incidenti sono causati da elettrotensili non adeguatamente conservati.
- **Mantenere gli utensili da taglio affilati e puliti.** Se mantenuti in modo appropriato con lame affilate, gli strumenti da taglio vanno incontro meno frequentemente a inceppamento e sono più facili da controllare.
- **Utilizzare l'elettrotensile, gli accessori, le punte, ecc. secondo le indicazioni contenute in queste istruzioni, tenendo conto delle condizioni di lavoro e del compito da eseguire.** Utilizzare l'elettrotensile per operazioni diverse da quelle indicate potrà causare situazioni pericolose.
- **Mantenere le maniglie e le superfici di presa asciutte, pulite e prive di olio o grasso.** Maniglie e superfici di presa scivolose non consentono di maneggiare e controllare in sicurezza lo strumento in caso di situazioni impreviste.

USO E MANUTENZIONE DELLA BATTERIA

- **Ricaricare le batterie solo con il caricabatterie specificato dal produttore.** Un caricatore che potrà essere adatto per un tipo di batteria potrà rappresentare un rischio di incendio quando viene utilizzato con un'altra batteria.
- **Utilizzare gli utensili elettrici solo con i gruppi batteria specificatamente indicati.** L'uso di qualsiasi altro tipo di pacco batterie può creare il rischio di lesioni o di incendio.
- **Quando il gruppo batterie non viene utilizzato, tenerlo lontano da altri oggetti metallici come fermagli, monete, chiavi, chiodi, viti, o altri piccoli oggetti che potranno creare connessioni da un terminale all'altro.** Cortocircuitare i terminali delle batterie può produrre ustioni e incendi.
- **In condizioni scorrette, la batteria può espellere liquidi; evitare il contatto.** In caso di contatto accidentale, sciacquare con acqua. Se il liquido viene a contatto con gli occhi, rivolgersi a un medico. Il liquido espulso dalla batteria può causare irritazione o ustioni.
- **Non utilizzare gruppi batteria o utensili danneggiati o modificati.** Le batterie danneggiate o alterate possono funzionare in modo imprevedibile e causare incendi, esplosioni o rischio di lesioni.
- **Non esporre il gruppo batteria o l'utensile a fiamme libere o a temperature eccessive.** L'esposizione a fiamme libere o a temperature superiori a 130°C può causare esplosioni.
- **Attenersi alle istruzioni di ricarica e non ricaricare il gruppo batteria o l'utensile in condizioni di temperatura eccedenti l'intervallo di valori**

specificato nelle istruzioni. Una ricarica condotta in modo improprio o in condizioni di temperatura eccedenti l'intervallo di valori specificato, può danneggiare la batteria e aumentare il rischio d'incendio.

MANUTENZIONE

- **Fare svolgere sempre le dovute riparazioni da una persona qualificata che utilizzi solo parti di ricambio identiche.** In questo modo verrà garantita la sicurezza dell'utensile.
- **Non riparare mai le batterie danneggiate.** La riparazione del gruppo batteria può essere effettuata solo dal produttore o presso servizi di assistenza tecnica autorizzati.

ISTRUZIONI DI SICUREZZA DELLA TRONCATRICE DA TAVOLO

AVVISI RELATIVI ALLA PROTEZIONE

- **Mantenere le protezioni in posizione. Le protezioni devono essere in ordine e sottoposte a corretto montaggio.** È necessario riparare o sostituire una protezione che è lenta, danneggiata o che non funziona correttamente.
- **Utilizzare sempre la protezione per lama di troncatrice, cuneo e blocchi anti-contraccolpo per ogni operazione di taglio passante.** Per le operazioni di taglio trasversale dove la lama della troncatrice taglia completamente nello spessore del pezzo di lavoro, la protezione e gli altri dispositivi di sicurezza aiutano a ridurre il rischio di lesioni.
- **Dopo aver completato un taglio non passante, come una scanalatura, una risega o un taglio a dado, riportare il coltello separatore in posizione estesa verso l'alto. Con il coltello separatore in posizione estesa verso l'alto, ricollegare la protezione della lama e i nottolini antiritorno.** La protezione, il cuneo e i blocchi di contraccolpo consentono di ridurre il rischio di lesioni.
- **Assicurarsi che la lama della troncatrice non sia a contatto con la protezione, il cuneo o il pezzo di lavoro prima di accendere l'interruttore.** Il contatto improvviso di questi elementi con la lama della troncatrice potrebbe causare una condizione di pericolo.
- **Regolare il cuneo come descritto nel manuale di istruzioni.** Un distanziamento, posizionamento e allineamento non corretti possono rendere il cuneo inefficace riducendo le possibilità di contraccolpo.
- **Per far funzionare il cuneo e i blocchi di contraccolpo, questi devono essere agganciati nel pezzo di lavoro.** Il cuneo e i blocchi di contraccolpo sono inefficaci quando si tagliano pezzi di lavoro che sono troppo corti da inserire nel cuneo e i blocchi di contraccolpo. In queste condizioni è impossibile impedire un contraccolpo con il cuneo e i blocchi di contraccolpo.
- **Utilizzare la lama appropriata per il cuneo.** Per far funzionare correttamente il cuneo, il diametro della lama della troncatrice deve corrispondere al cuneo appropriato e il corpo della lama della troncatrice deve essere più sottile e lo spessore del cuneo e la larghezza di taglio della lama deve essere superiore a quello del cuneo.

AVVISI PER LE PROCEDURE DI TAGLIO

- **⚠ PERICOLO! Non mettere mai le dita o le mani nelle vicinanze o in linea con la lama della troncatrice.** Un momento di disattenzione o uno scivolamento potrebbe spostare la mano verso la lama e causare gravi danni personali.
- **Inserire il pezzo di lavoro nella lama della troncatrice solo contro la direzione di rotazione.** Alimentare il pezzo di lavoro nella stessa direzione di rotazione della lama della troncatrice sopra al tavolo potrebbe causare l'impigliamento del pezzo di lavoro e della mano nella lama della troncatrice.
- **Non usare mai il goniometro per alimentare il pezzo di lavoro quando si effettua il taglio orizzontale e non utilizzare la guida parallela come fermo della lunghezza quando si effettua il taglio trasversale con il goniometro.** Guidare il pezzo di lavoro con la guida parallela e il goniometro allo stesso tempo aumenta le probabilità di inceppamento o contraccolpo della lama della troncatrice.
- **Quando si effettua il taglio orizzontale, applicare il pezzo di lavoro facendo forza tra la guida e la lama. Utilizzare un bastone a spinta quando la distanza tra la guida e la lama è inferiore a 150 mm e utilizzare un blocco a spinta quando questa distanza è inferiore a 50 mm. I dispositivi di "Ausilio per il lavoro" consentono di tenere la mano a distanza di sicurezza dalla lama.**
- **Utilizzare esclusivamente il bastone a spinta fornito dal produttore o costruito in base alle istruzioni.** Questo bastone a spinta fornisce una distanza sufficiente della mano dalla lama.
- **Non utilizzare mai un bastone a spinta danneggiato o tagliato.** Un bastone a spinta danneggiato potrebbe rompersi causando lo scivolamento della mano nella lama.
- **Non effettuare operazioni a "mano libera". Utilizzare sempre la guida per il taglio orizzontale o il goniometro per posizionare e guidare il pezzo di lavoro.** Per "mano libera" si intende l'uso delle mani per supportare o guidare il pezzo di lavoro al posto della guida per il taglio orizzontale o il goniometro. Il taglio a mano libera porta a disallineamento, impigliamento e contraccolpo.
- **Non avvicinarsi o girare intorno alla lama di taglio.** Raggiungere un pezzo di lavoro può portare al contatto accidentale con la lama mobile.
- **Fornire il supporto al pezzo di lavoro ausiliario nella parte posteriore e/o laterale del tavolo della troncatrice per pezzi di lavoro lunghi e/o larghi per tenerli a livello.** Un pezzo di lavoro lungo e/o largo ha la tendenza a girare sul bordo del tavolo, causando perdita di controllo, impigliamento della lama e contraccolpo.
- **Alimentare il pezzo di lavoro a un ritmo regolare. Non piegare o ruotare il pezzo di lavoro. Se si verificano inceppamenti, spegnere immediatamente il prodotto, staccarlo dalla presa quindi rimuovere l'inceppamento.** L'inceppamento della lama nel pezzo di lavoro può causare contraccolpo o blocco del motore.
- **Non rimuovere i pezzi del materiale di taglio mentre è in funzione la troncatrice.** Il materiale potrebbe essere intrappolato tra la guida o all'interno della protezione della lama e la lama tirando le dita nella lama.

Spegnere la lama e attendere che questa si fermi prima di rimuovere il materiale.

- **Utilizzare una guida ausiliaria a contatto con il tavolo quando si effettua il taglio orizzontale dei pezzi di lavoro con uno spessore inferiore a 2 mm.** Un pezzo di lavoro spesso potrebbe incastrarsi sotto la guida del taglio orizzontale e creare un contraccolpo.

CAUSE DEL RIMBALZO E AVVERTENZE CORRELATE

Il contraccolpo è una improvvisa reazione del pezzo di lavoro a una lama schiacciata, inceppata o linea di taglio disallineata nel pezzo di lavoro rispetto alla lama della troncatrice o quando una parte del pezzo di lavoro si impiglia tra la lama e la guida di taglio orizzontale o altri oggetti fissi.

Più frequentemente durante il contraccolpo, il pezzo di lavoro viene sollevato dal tavolo alla parte posteriore della lama e viene spinto verso l'operatore.

Il contraccolpo è pertanto il risultato di un utilizzo errato dell'apparecchio e/o di procedimenti o di condizioni di taglio inappropriati. Questa evenienza può essere evitata assicurandosi di adottare alcune misure precauzionali.

- **Non rimanere in piedi direttamente in linea con la lama. Posizionare sempre il corpo sullo stesso lato della lama come la guida.** Il contraccolpo potrebbe spingere il pezzo di lavoro ad elevata velocità verso chiunque si trovi in piedi e in linea con la lama.
- **Non allungarsi mai o raggiungere il retro della lama per tirare o supportare il pezzo di lavoro.** Potrebbe verificarsi il contatto accidentale con la lama o il contraccolpo potrebbe trascinare le dita nella lama.
- **Non mantenere e premere il pezzo di lavoro che viene tagliato contro la lama rotante.** Premendo il pezzo di lavoro tagliato contro la lama si crea una condizione di inceppamento e contraccolpo.
- **Allineare la guida per renderla parallela con la lama.** Una guida disallineata stringerà il pezzo di lavoro contro la lama e creerà il contraccolpo.
- **Utilizzare una tavola di piume per guidare il pezzo di lavoro contro il tavolo e la guida quando si effettuano tagli trasversali come riduzioni, scanalature o risegature.** Una tavola di piume consente di controllare il pezzo di lavoro in caso di contraccolpo.
- **Prestare particolare attenzione quando si effettua un taglio nelle aree cieche dei pezzi di lavoro assemblati.** La lama protrudente potrebbe tagliare gli oggetti che possono causare contraccolpo.
- **Supportare grossi pannelli per ridurre al minimo il rischio di forature di lama e contraccolpo.** I pezzi lunghi tendono infatti a flettersi sotto il loro stesso peso. I supporti devono essere posizionati sotto tutte le parti del pannello che sporgono dalla parte superiore del tavolo.
- **Prestare particolare attenzione quando si taglia un pezzo di lavoro che è attorcigliato, annodato, deformato o che non ha un bordo dritto per guidarlo con un goniometro o lungo la guida.** Un pezzo di lavoro che è deformato, annodato o attorcigliato è instabile e causa disallineamento del cuneo con la lama, impigliamento e contraccolpo.
- **Non tagliare mai più di un pezzo, impilato verticalmente o orizzontalmente.** La lama potrebbe agganciare uno o più pezzi e causare contraccolpo.
- **Quando si riavvia la lama nel pezzo da lavorare, centrare la lama della sega nel cueno in modo che i**

denti della lama non siano agganciati nel materiale.

Se la lama della troncatrice si impiglia, potrebbe sollevare il pezzo di lavoro e causare un contraccolpo quando la sega viene riavviata.

- **Mantenere le lame pulite, affilate e con durezza sufficiente. Non utilizzare mai lame attorcigliate o lame con denti rotti o spaccati.** Le lame affilate e correttamente configurate riducono al minimo attorcigliamento, blocco e contraccolpo.

AVVERTENZE PER LE PROCEDURE OPERATIVE DELLA TRONCATRICE DA TAVOLO

- **Spegnere la troncatrice da tavolo e scollegare la batteria quando si rimuove l'insero del tavolo, si cambia la lama della troncatrice o si effettuano regolazioni al cono, ai blocchi anticcontraccolpo o alla protezione della lama o quando la macchina non è presidiata.** Le misure precauzionali evitano gli incidenti.
- **Non lasciare mai la troncatrice da lavoro non presidiata. Spegnere il prodotto e lasciare che si fermi completamente.** Una sega in funzione senza controllo è un pericolo incontrollato.
- **Posizionare la troncatrice da tavolo in un'area ben illuminata e orizzontale dove è possibile mantenere un buon appoggio ed equilibrio. Deve essere installata in un'area che fornisca spazio sufficiente per gestire facilmente le dimensioni del tuo pezzo di lavoro.** Aree scure e strette e pavimenti scivolosi e irregolari favoriscono gli incidenti.
- **Pulire regolarmente e rimuovere la polvere da sotto al tavolo e/o il dispositivo di raccolta della polvere.** La polvere di segatura accumulata è combustibile e potrebbe accendersi da sola.
- **La troncatrice da tavolo deve essere protetta.** Una troncatrice da tavolo che non è correttamente fissata potrebbe spostarsi o ribaltarsi.
- **Rimuovere strumenti, scarti di legno, ecc. dal tavolo prima che la troncatrice viene accesa.** Distrazioni o potenziali inceppi possono essere pericolosi.
- **Utilizzare sempre lame della misura e forma corrette dei fori conici (diamante contro arrotondati).** Le lame della troncatrice che non corrispondono all'attrezzo di montaggio della lama usciranno dal centro, causando perdita di controllo
- **Non usare mai strumenti di montaggio di lame di troncatrici danneggiati o non corretti come flange, rondelle della lama, bulloni e dadi.** Questi mezzi di montaggio sono stati specificamente progettati per la troncatrice, per un funzionamento sicuro e per prestazioni ottimali.
- **Non alzarsi in piedi sulla troncatrice da tavolo e non utilizzarla come gradino.** Potrebbero verificarsi gravi lesioni se il prodotto viene fatto cadere o se si entra accidentalmente in contatto con esso.
- **Assicurarsi che la lama della troncatrice sia installata per ruotare nella direzione corretta. Non utilizzare ruote di smerigliatura, spazzole a filo o ruote abrasive su una troncatrice da tavolo.** L'installazione non corretta della lama della troncatrice o l'uso di accessori non consigliati potrebbe causare gravi lesioni.

USO GUIDA PARALLELA

⚠ AVVERTENZE! Per ridurre il rischio di lesioni, assicurarsi che la guida parallela sia sempre parallela alla lama prima di iniziare qualsiasi operazione.

- Allentare la guida parallela sollevando la leva di blocco.
- Posizionare il labbro posteriore sul retro della troncatrice e tirare leggermente verso la parte anteriore dell'unità.
- Abbassare l'estremità anteriore della guida parallela sulle superfici guida sulla parte superiore della guida anteriore.
- Controllare che l'azione di scorrimento si agevole.
- Posizionare la guida parallela alla distanza desiderata dalla lama.
- Con la guida parallela piatta sulla troncatrice, spingere la guida verso la guida anteriore per allineare la guida alla lama.

⚠ AVVERTENZE! Bloccare come prima cosa la guida nella dimensione di taglio prevista, quindi spostare il pezzo di lavoro fino alla guida. Non mettere prima il pezzo di lavoro e quindi spostare la guida fino a bloccare la guida. Questo comporta un disallineamento della guida che stringerà il pezzo di lavoro contro la lama e creerà il contraccolpo.

- Spingere la leva di blocco in basso per allineare e proteggere la guida. Una volta ben bloccata, la leva di blocco deve puntare in basso.

NOTE: Assicurarsi che la leva di blocco fissi la guida parallela in posizione.

NOTE: Se la guida parallela non è parallela alla lama, sono necessarie regolazioni.

AVVISI DI SICUREZZA AGGIUNTIVI PER LE TRONCATRICI DA TAVOLO

- L'intervallo della temperatura ambiente per lo strumento durante il funzionamento è compreso tra 0 °C e 40° C.
- L'intervallo della temperatura ambiente per la conservazione dello strumento è compreso tra 0 °C e 40° C.
- L'intervallo della temperatura ambiente raccomandato per il sistema di carica durante la carica rientra tra 10 °C e 38° C.

ISTRUZIONI DI SICUREZZA SPECIFICHE PER LA LAMA DI TAGLIO IN LEGNO

- Leggere attentamente il manuale di istruzioni prima di usare la lama e l'utensile elettrico.
- L'utensile elettrico deve essere in buone condizioni; il mandrino non deve presentare deformazioni e vibrazioni.
- Assicurarsi che l'operatore sia adeguatamente addestrato riguardo alle precauzioni di sicurezza da adottare, alle regolazioni e al funzionamento del prodotto.
- Indossare sempre occhiali e cuffie di protezione quando si utilizza l'utensile elettrico. Inoltre si consiglia di indossare guanti, calzature resistenti antiscivolo e un grembiule.
- Prima di utilizzare un qualsiasi accessorio, consultare il manuale d'istruzioni. L'uso improprio di un accessorio può causare danni e aumentare il rischio di lesioni.
- Tenere la lama pulita. Questa include la polvere e le sostanze particolarmente appiccicose come la resina

del legno. Una lama pulita taglia in modo più preciso e sicuro.

- Utilizzare solo lame specificate con questo manuale, rispettando lo standard EN 847-1.
- Rispettare la velocità massima indicata sulla motosega. Assicurarsi che la velocità indicata sulla lama della motosega sia uguale a quella indicata sulla motosega.
- Utilizzare sempre lame di dimensioni e forma idonee all'alesaggio dell'albero. Una lama non idonea all'albero sul quale deve essere montata non è in grado di girare correttamente e potrebbe causare una perdita del controllo dell'apparecchio.
- Non usare lame affilate con uno spessore del corpo superiore o una larghezza di taglio della scanalatura (taglio) più piccolo di quello del cuneo.
- Non utilizzare lame di un diametro più grande o più piccolo di quello raccomandato. Non utilizzare rondelle lente o distanziatori per adattare la lama al mandrino.
- Prima di ogni uso, ispezionare attentamente le punte della lama per verificare che non siano danneggiate o presentino altre anomalie. Le punte che sono danneggiate o lente possono diventare oggetti volanti in uso e aumentare le possibilità di lesioni personali.
- Non devono essere utilizzate né lame incrinata né lame la cui forma abbia subito alterazioni. Non usare lame danneggiate o deformate.
- Sostituire la lama se danneggiata, deformata, distorta o rotta. Non è consentito eseguire alcuna riparazione.
- Non utilizzare lame HSS.
- Assicurarsi che la lama della troncatrice sia montata correttamente, stringere il dado conico in modo sicuro prima dell'uso.
- La vite di fissaggio e i dadi devono essere serrati con l'apposita chiave, ecc.
- L'uso di un'estensione della chiave o la stretta usando colpi di martello non è consentita.
- Assicurarsi che tutte le flange e le lame siano pulite e che le parti interne del colletto siano posizionate accanto alla lama.
- Assicurarsi che la lama ruoti nella direzione corretta e che non entri in contatto con le parti della macchina o il sistema di protezione.
- Prima di iniziare a lavorare, praticare un taglio di prova senza accendere il motore in modo che la posizione della lama, il funzionamento delle protezioni rispetto agli altri pezzi del prodotto e al pezzo di lavoro potranno essere verificati.
- Non lasciare mai incustodito l'elettrotensile.
- Non applicare lubrificanti sulla lama quando non è in funzione.
- Non provare mai a fermare l'elettrotensile in rapido movimento inserendo un attrezzo o un altro mezzo contro la lama, si potrebbero causare inconsapevolmente grossi incidenti in questo modo.
- Prima di cambiare le lame o di eseguire la manutenzione, scollegare l'elettrotensile dalla rete elettrica o rimuovere il gruppo batteria.
- Prestare attenzione alla confezione e all'apertura, è facile essere colpiti da punte di lame appuntite.
- Durante la manipolazione di una lama, usare un portalamo o indossare dei guanti. Ricordare, la lama sarà calda dopo le operazioni di taglio.

- Conservare la lama nella confezione originale o altra confezione adeguata, mantenerla asciutta e lontano da agenti chimici che potrebbero danneggiare la lama.

AVVERTENZE AGGIUNTIVE PER LA SICUREZZA DELLA BATTERIA

- Per ridurre il rischio d'incendio, di lesioni o di danni al prodotto causati da corto circuito, non immergere mai l'utensile, la batteria ricaricabile o il carica batterie in un liquido e non lasciare mai penetrare alcun liquido all'interno dei dispositivi e delle batterie. I fluidi corrosivi o conduttori come acqua salata, alcuni agenti chimici, agenti candeggianti o prodotti contenenti agenti candeggianti potrebbero provocare un corto circuito.
- L'intervallo della temperatura ambiente per la batteria durante l'utilizzo rientra tra 0 °C e 40 °C.
- L'intervallo della temperatura ambiente per la conservazione della batteria rientra tra 0 °C e 20 °C.

TRASPORTARE BATTERIE AL LITIO

Trasportare la batteria secondo quanto indicato dalle norme e regolamentazioni locali e nazionali.

Seguire tutte le istruzioni speciali riportate sulla scatola e sull'etichetta quando si fanno trasportare batterie da eventuali terzi. Assicurarsi che le batterie non entrino in contatto con altre batterie o materiali conduttivi durante il trasporto proteggendo i connettori esposti con tappi isolanti, non conduttivi o nastro adesivo. Non trasportare batterie rotte o che perdono liquidi. Rivolgersi alla ditta distributrice per ulteriori consigli.

FAMILIARIZZARE CON IL PRODOTTO

Vedere a pagina 169.

1. Mesa de trabajo
2. Leva di bloccaggio dell'angolo di inclinazione
3. Interruttore On/Off (Acceso/Spento)
4. Porta batterie
5. Rotella di regolazione altezza e smusso
6. Manico rotella di regolazione
7. Guida per tagli ad angolo
8. Protezione della lama a sega
9. Blocchi anti-contraccolpo
10. Guida parallela
11. Lama sega
12. Cuneo
13. Piastra anteriore
14. Manopola di blocco piastra gola
15. Ugello di aspirazione
16. Conservazione (goniometro, cuneo, chiavi)
17. Foro di supporto
18. Varilla de empuje
19. Adattatore porta polvere
20. Chiave esagonale
21. Chiave lama finale chiusa
22. Chiave lama finale aperta
23. Manuale utente
24. Bullone
25. Rondella
26. Dado esagonale
27. Cacciavite
28. Gruppo batterie
29. Caricatore

MANUTENZIONE

- Non modificare il prodotto in alcun modo né utilizzare accessori non approvati dalla ditta produttrice. La sicurezza dell'utente e quella degli altri potrà essere compromessa.
- Non utilizzare il prodotto se interruttori, paralame o altre applicazioni non funzionano come dovrebbero. Riportare presso un centro servizi autorizzato per riparazioni professionali o regolazioni.
- Non fare alcuna regolazione mentre la lama è in movimento.
- Prima di eseguire regolazioni, lubrificare o mantenere il prodotto, assicurarsi sempre di aver rimosso il gruppo batteria dal prodotto.
- Prima e dopo ogni utilizzo, controllare eventuali danni o parti rotte sull'utensile. Tenere il prodotto in condizioni di funzionamento ottimali sostituendo parti con ricambi approvati dalla ditta produttrice.
- La lama presenta dei bordi affilati e dopo le operazioni di taglio può rimanere calda. Usare estrema cautela durante la pulizia di una lama esposta. Indossare dei guanti per evitare lesioni.
- Pulire la polvere depositata sulla sega e sugli accessori regolarmente, con particolare riguardo ai pezzi mobili, compreso il dispositivo di protezione della lama. Utilizzare un pennello a mano o un aspirapolvere per rimuovere la polvere in modo efficace. No utilize aire comprimido.
- Per una maggiore sicurezza e affidabilità, tutte le riparazioni, inclusa la sostituzione dei pennelli, deve essere effettuata presso un centro di assistenza autorizzato.

⚠ AVVERTENZE! Non tentare di smontare il gruppo di protezione della lama per operazioni di pulizia o riparazione. Non utilizzare protezioni danneggiate. Inviare il prodotto a un centro di assistenza autorizzato per la riparazione o la sostituzione.

SIMBOLI SUL PRODOTTO



Indicazioni sicurezza



Marchio di conformità europeo



Marchio di conformità britannico



Marchio di conformità ucraino



Marchio di conformità EurAsian



Leggere attentamente le istruzioni prima di utilizzare il prodotto.



Indossare cuffie di protezione.



Indossare occhiali di protezione.



Indossare guanti di sicurezza.



Tenere le mani lontano dall'area di taglio e dalla lama affilata.



Non esporre a pioggia né utilizzare in ambienti umidi.



Larghezza del taglio prodotto dalla lama (Kerf)



Numero di denti su questa lama



Per il taglio di legno e materiali analoghi



Non utilizzabile per il taglio di metalli



Direzione di rotazione della lama (indicata sulla lama)

Non smaltire le batterie scariche e altre apparecchiature elettriche ed elettroniche come normali rifiuti. Le batterie scariche e i dispositivi elettrici ed elettronici dovranno essere raccolti separatamente. Le batterie usate, gli accumulatori e le fonti luminose non più utilizzabili dovranno essere rimossi dall'apparecchiatura. Consultare l'autorità locale o il rivenditore per consigli sullo smaltimento e il punto di raccolta. In base alle normative locali i rivenditori potrebbero avere l'obbligo di riprendersi le batterie usate e le apparecchiature elettriche ed elettroniche gratuitamente. Il vostro contributo al riciclaggio delle batterie e delle apparecchiature elettriche ed elettroniche aiuta a ridurre la richiesta di materie prime. Le batterie usate, in particolare quelle che contengono litio e le apparecchiature elettriche ed elettroniche contengono materiali preziosi e riciclabili che potrebbero avere un impatto avverso sull'ambiente e la salute umana, se non smaltiti in un modo ecocompatibile. Eliminare i dati personali, se presenti, dalle apparecchiature da buttare.



SIMBOLI NEL MANUALE



Blocco



Sblocco



Parti o accessori venduti separatamente



Note



Avvertenze

Bij het ontwerpen van uw zaagtafel is de grootst mogelijke nadruk gelegd op veiligheid, goede prestaties en betrouwbaarheid.

BEOOGD GEBRUIK

De zaagtafel is ontworpen om door één persoon te worden bediend voor het ruw en dwars zagen van hout, tot een maximale diepte van 57,2 mm onder een hoek van 0°. Onder de maximale afschuiningshoek van 45° is de maximale snijdiepte 44,5 mm. De zaagtafel is ontworpen en bedoeld om op een stabiel oppervlak te worden geplaatst. Hard en zacht hout, alsook spaan- en vezelplaten mogen worden gezaagd.

Er mogen alleen combinaties van zaagbladen en spouwmessen worden gebruikt die door de fabrikant voor deze zaagtafel zijn geleverd.

ALGEMENE VEILIGHEIDSVOORSCHRIFTEN

⚠ WAARSCHUWING! Lees aandachtig alle waarschuwingen, aanwijzingen en specificaties die bij deze machine worden meegeleverd en bestudeer de afbeeldingen. Als u onderstaande voorschriften niet opvolgt, kan dit leiden tot ongelukken zoals brand, elektrische schokken en/of ernstig lichamelijk letsel.

Bewaar alle waarschuwingen en instructies voor toekomstig gebruik. De term "elektrisch gereedschap" in de waarschuwingen heeft betrekking op uw elektrische gereedschap dat wordt aangedreven door een stroomvoorziening (via een kabel) of gereedschap dat werkt op een accu (snoerloos).

WERKPLEKVEILIGHEID

- **Houd de werkplaats schoon en goed verlicht.** Rommelige of donkere plaatsen nodigen uit tot ongevallen.
- **Gebruik gereedschapswerktuigen niet in explosieve atmosferen, zoals in de aanwezigheid van ontvlambare vloeistoffen, gassen of stof.** Werktuigen kunnen vonken veroorzaken die stof of gassen kunnen ontsteken.
- **Houd kinderen en omstanders weg terwijl u het werktuig gebruikt.** Wanneer u wordt afgeleid kunt u de controle verliezen.

ELEKTRISCHE VEILIGHEID

- **Werktuigstekkers moeten overeenkomen met de contactdoos. Wijzig de stekker nooit. Gebruik geen adapterstekkers met geaarde werktuigen.** Ongewijzigde stekkers en overeenkomstige contactdozen zullen het risico op elektrische schok verminderen.
- **Vermijd lichaamscontact met geaarde oppervlakken, zoals buizen, radiatoren, fornuizen en koelkasten.** Er bestaat een verhoogd risico op elektrische schokken als uw lichaam geaard is.
- **Stel gereedschapswerktuigen niet bloot aan regen of natte omstandigheden.** Wanneer water een gereedschapswerktuig binnenkomt zal het risico op een elektrische schok toenemen.
- **Misbruik het snoer niet. Gebruik het snoer nooit om het werktuig te dragen of de stekker uit het stopcontact te trekken.** Houd het snoer weg van hitte, olie, scherpe randen en bewegende delen.

Beschadigde of verstrikte snoeren verhogen het risico op elektrische schokken.

- **Wanneer u een werktuig buitenshuis gebruikt, gebruikt u een verlengsnoer dat geschikt is voor buitenshuis gebruik.** Gebruik een snoer dat geschikt is voor buitenshuis gebruik, wat het risico op elektrische schok vermindert.
- **Als het noodzakelijk is dat een werktuig in een vochtige omgeving wordt gebruikt, gebruikt u een stroomtoevoer met aardlekschakelaar.** Het gebruik van een aardlekschakelaar vermindert het risico op elektrische schok.

PERSOONLIJKE VEILIGHEID

- **Blijf alert, kijk uit wat u doet en gebruik uw gezond verstand wanneer u een elektrisch gereedschap bedient. Gebruik geen krachtgereedschap als u moe of onder de invloed van drugs, alcohol of medicijnen bent.** Een ogenblik van onoplettendheid terwijl u gereedschapswerktuigen gebruikt, kan leiden tot ernstige persoonlijke letsels.
- **Gebruik beschermende uitrusting. Draag altijd gezichtsbescherming.** Gebruik van beschermingsmiddelen zoals een stofmasker, anti-slip veiligheidsschoenen, veiligheidshelm of gehoorbescherming leidt tot minder persoonlijk letsel.
- **Vermijd ongewild starten. Schakel de schakelaar uit voordat u het product aansluit op de voeding en/of accu, oppakt of draagt.** Het dragen van elektrische apparatuur met uw vinger op de schakelaar of het onder spanning zetten van elektrisch apparatuur met ingeschakelde schakelaar leidt tot ongevallen.
- **Verwijder alle afstelsleutels voor u het werktuig inschakelt.** Een sleutel die op een ronddraaiend onderdeel van het werktuig achterblijft, kan leiden tot lichamelijk letsels.
- **Overrek u niet. Houd steeds een goed evenwicht en sta stevig met beide voeten op de grond.** Dit geeft u een betere controle over het werktuig in overwachte omstandigheden.
- **Draag aangepaste kleding. Draag geen losse kledij of juwelen. Houd uw haar en kleding uit de buurt van bewegende delen.** Losse kledij, juwelen of lang haar kan in bewegende delen vast raken.
- **Als er apparatuur wordt meegeleverd voor het aansluiten van stofafzuiging, dient u ervoor te zorgen dat deze op de juiste wijze wordt aangesloten en gebruikt.** Het gebruik van stofafzuiging leidt tot minder stofgerelateerde risico's.
- **Voorkom dat u door het veelvoudige gebruik van gereedschappen laks wordt en de veiligheidsvoorschriften uit het oog verliest.** Zorgeloze handelingen, al duren ze maar een fractie van een seconde, kunnen leiden tot ernstige letsels.

GEBRUIK EN ONDERHOUD VAN EEN ELEKTRISCH WERKTUIG

- **Forceer het elektrische gereedschap niet. Gebruik het juiste elektrische gereedschap voor uw toepassing.** Het juiste elektrische gereedschap zal het werk beter en veiliger doen in het tempo waarvoor het is ontworpen.
- **Gebruik het werktuig niet als de schakelaar het werktuig niet in- of uitschakelt.** Een werktuig dat niet

met de schakelaar kan worden bediend, is gevaarlijk en moet worden gerepareerd.

- **Haal de stekker uit de stroombron en/of verwijder de accu, indien deze afneembaar is, uit het elektrische gereedschap voordat u wijzigingen aanbrengt, accessoires wijzigt of het elektrische gereedschap opbergt.** Dergelijke preventieve veiligheidsmaatregelen verminderen het risico dat het gereedschap per ongeluk wordt ingeschakeld.
- **Bewaar niet-gebruikte werktuigen buiten het bereik van kinderen en laat personen die niet vertrouwd zijn met het werktuig of deze instructies, het werktuig niet gebruiken.** Werktuigen zijn gevaarlijk in de handen van niet-opgeleide gebruikers.
- **Elektrisch gereedschap en accessoires moeten worden onderhouden.** Controleer of bewegende delen niet verkeerd zijn uitgelijnd of vastzitten, of er onderdelen gebroken zijn en of er geen andere omstandigheden zijn, die de werking van het elektrische apparaat kunnen beïnvloeden. Indien beschadigd, laat u het werktuig onderhouden voor u het gebruikt. Veel ongelukken worden veroorzaakt door slecht onderhouden elektrisch gereedschap.
- **Snijgereedschap moet scherp en schoon worden gehouden.** Goed onderhouden snijgereedschap met scherpe snijranden zal minder snel vastlopen en is gemakkelijker te beheersen.
- **Gebruik het elektrische gereedschap, de accessoires en de bits etc. in overeenstemming met deze instructies, rekening houdend met de werkomstandigheden en de uit te voeren werkzaamheden.** Het gebruik van het werktuig voor niet-voorgescreven gebruik kan leiden tot gevaarlijke situaties.
- **Handvatten en grijpvlakken moeten droog, schoon en vrij van vet en olie worden gehouden.** Als handvatten en grijpvlakken glibberig zijn, kan het gereedschap in onverwachte situaties niet veilig worden gebruikt en beheerst.

GEbruik EN VERZORGING VAN DE ACCU

- **Laad alleen op met de oplader die door de fabrikant is aangegeven.** Een oplader die geschikt is voor een batterijtype kan brandgevaar veroorzaken wanneer het voor een andere batterij wordt gebruikt.
- **Gebruik elektrisch gereedschap uitsluitend met speciaal hiervoor bedoelde accu's.** Het gebruik van andere accu's kan letsel en brand veroorzaken.
- **Wanneer het batterijpack niet wordt gebruikt, houdt u het weg van andere metalen voorwerpen, zoals paperclips, muntstukken, sleutels, nagels, schroeven of andere kleine metalen voorwerpen die een verbinding van de ene naar de andere terminal kunnen maken.** Het op elkaar kortsluiten van accupolen kan leiden tot brandwonden of brand.
- **Bij verkeerd gebruik kan vloeistof uit de batterij lekken; vermijd contact.** Als per ongeluk contact wordt gemaakt, spoel dan met water. Schakel bovendien medische hulp in als er vloeistof in de ogen komt. Uit de accu afkomstige vloeistof kan irritatie of brandwonden veroorzaken.
- **Gebruik geen beschadigde of aangepaste accu of gereedschap.** Beschadigde of aangepaste accu's

kunnen onvoorspelbaar gedrag vertonen en leiden tot brand, explosies of kans op letsel.

- **Stel accu's of gereedschap niet bloot aan vuur of hoge temperaturen.** Blootstelling aan vuur of temperaturen van boven 130°C kan explosies veroorzaken.
- **Volg alle instructies en laad de accu of het gereedschap niet op buiten het temperatuurbereik dat in de handleiding wordt aangegeven.** Onjuist opladen of opladen bij temperaturen buiten het aangegeven bereik kan schade aan de accu veroorzaken en de kans op brand verhogen.

ONDERHOUD

- **Laat uw werktuig door een gekwalificeerde reparateur onderhouden en gebruik uitsluitend identieke vervangonderdelen.** Dit zal ervoor zorgen dat de veiligheid van het gereedschap wordt bewaard.
- **Beschadigde accu's mogen niet worden onderhouden.** Onderhoud van accu's mag uitsluitend worden uitgevoerd door de fabrikant of erkende dienstverleners.

VEILIGHEIDSinSTRUCTIES VOOR ZAAGTAFELS

WAARSCHUWINGEN INZAKE BEWARING

- **Hou de afschermingen op hun plaats. Afschermingen moeten in goede staat verkeren en op de juiste wijze zijn aangebracht.** Een afscherming die los zit, beschadigd is, of niet correct werkt moet worden gerepareerd of vervangen.
- **Gebruik altijd zaagbladafscherming, spouwmes en anti-terugslagpallen voor elke doorzaagbewerking.** Voor doorzaagbewerkingen waarbij het zaagblad volledig doorheen de dikte van het werkstuk zaagt, helpen de afscherming en andere veiligheidsapparatuur het risico op verwondingen te verminderen.
- **Nadat u een niet-doorsnijdende zaagsnede hebt gemaakt, zoals rabat-, herzaag- of diagonaalsneden, zet u het spouwmes weer in de uitgeschoven stand. Bevestig de mesbescherming en de anti-terugslagpallen weer met het spouwmes in de uitgeschoven stand.** De afscherming, spouwmes en anti-terugslagpallets helpen het risico op verwondingen te verminderen.
- **Zorg ervoor dat het zaagblad geen contact maakt met de afscherming, spouwmes of het werkstuk voordat de schakelaar wordt aangezet.** Onopzettelijk contact van deze items met het zaagblad kan een gevaarlijke situatie veroorzaken.
- **Stel het spouwmes in zoals beschreven in de handleiding.** Onjuiste spatiering, positionering en uitlijning kan het spouwmes ineffectief maken om de kans op terugslag te verminderen.
- **Het spouwmes en de anti-terugslagpallets kunnen alleen functioneren als ze contact maken met het werkstuk.** Het spouwmes en de anti-terugslagpallets zijn ineffectief voor het snijden van werkstukken die te kort zijn om contact te maken met het spouwmes en de anti-terugslagpallets. Onder deze omstandigheden kan een terugslag niet worden vermeden door het spouwmes en de anti-terugslagpallets.
- **Gebruik het juiste zaagblad voor het spouwmes.** Het spouwmes kan alleen goed functioneren moet de

EN
FR
DE
ES
IT
NL
PT
DA
SV
FI
NO
RU
PL
CS
HU
RO
LV
LT
ET
HR
SK
BG
UK
TR
EL

diameter van het zaagblad overeenstemmen met het gepaste spouwmes en als het zaagblad zelf dunner is dan het spouwmes en de zaagsnede breder is dan de dikte van het spouwmes.

WAARSCHUWINGEN VOOR ZAAGPROCEDURE

- **⚠ GEVAAR! Plaats nooit vingers of handen in de nabijheid van of in lijn met het zaagblad.** Een moment van onoplettendheid of uitglijden kunnen uw handen in de richting van het zaagblad doen bewegen en ernstige verwondingen veroorzaken.
- **Voer het werkstuk enkel in tegen de rotatierichting van het zaagblad.** Het invoeren van het werkstuk in dezelfde richting als deze waarin het zaagblad draait boven de tafel kan ertoe leiden dat het werkstuk en uw hand in het zaagblad worden getrokken.
- **Gebruik de verstekgeleider nooit om het werkstuk in te voeren tijdens het zagen en gebruik de schulpgeleider niet als lengteaanslag bij het afkorten met de verstekgeleider.** Het tegelijkertijd geleiden van het werkstuk met de schulpgeleider en de verstekgeleider vergroot de kans dat het zaagblad blokkeert en terugslaat.
- **Bij het zagen moet de invoerkracht van het werkstuk altijd tussen de geleider en het zaagblad worden uitgeoefend.** Gebruik een duwstok als de afstand tussen de geleider en het zaagblad minder dan 150 mm is en gebruik een duwblok als deze afstand minder dan 50 mm is. Werkhulpen zullen uw handen op een veilige afstand van het zaagblad houden.
- **Gebruik enkel de door de fabrikant voorziene duwstok of een volgens de instructies gemaakte duwstok.** Deze duwstok biedt voldoende afstand tussen de hand en het zaagblad.
- **Gebruik nooit een beschadigde duwstok.** Een beschadigde duwstok kan breken waardoor uw hand in het zaagblad terecht kan komen.
- **Voer geen enkele bewerking los uit de hand uit. Gebruik altijd schulpgeleider of de verstekgeleider om het werkstuk te positioneren en te geleiden.** Los uit de hand betekent dat u uw handen gebruikt om het werkstuk te ondersteunen of te geleiden, in plaats van een schulpgeleider of een verstekgeleider. Los uit de hand zagen leidt tot slechte uitlijning, vastlopen en terugslag.
- **Reik nooit rond of over een roterend zaagblad.** Reiken voor een werkstuk kan leiden tot toevallig contact met het bewegende zaagblad.
- **Voorzie aanvullende ondersteuning voor het achteraan en/of aan de zijkanten van het werkstuk voor lange en/of brede werkstukken om deze goed horizontaal te houden.** Een lang en/of breed werkstuk heeft de neiging te pivoteren op de rand van de tafel, wat leidt tot controleverlies, vastlopen van het zaagblad en terugslag.
- **Voer het werkstuk aan een constante snelheid in. Buig of verdraai het werkstuk niet. Als blokkage optreedt, schakel het product onmiddellijk uit, trek de schakelaar uit en verwijder de blokkage.** Blokkage van het zaagblad door het werkstuk kan terugslag veroorzaken of de motor doen blokkeren.
- **Verwijder geen stukken afgezaagd materiaal terwijl de zaag roteert.** Het materiaal kan vast komen te zitten tussen de geleider of tussen de zaagbladafscherming

en het zaagblad waardoor uw vingers in het zaagblad kunnen worden getrokken. Schakel de zaag uit en wacht tot het zaagblad stopt voordat u materiaal verwijdert.

- **Gebruik een extra geleider in contact met het tafelblad bij het zagen van werkstukken die minder dan 2 mm dik zijn.** Een dun werkstuk kan vast komen te zitten onder de schulpgeleider en een terugslag veroorzaken.

TERUGSLAGOOZAKEN EN VERWANTE WAARSCHUWINGEN

Terugslag is een plotse reactie van het werkstuk als gevolg van een vastgeklemd zaagblad of een verkeerd uitgelijnde zaaglijn in het werkstuk ten opzichte van het zaagblad of wanneer een deel van het werkstuk vastzit tussen het zaagblad en de schulpgeleider of een ander vast voorwerp.

Meestal zal het werkstuk bij een terugslag door het achterste deel van het zaagblad worden opgeheven van de tafel en naar de operator worden geslingerd.

Terugslag is dus het gevolg van foutief gebruik van de machine en/of van onjuiste procedures of omstandigheden. Terugslag kan worden vermeden door de volgende voorzorgsmaatregelen te nemen.

- **Sta nooit direct in lijn met het werkstuk. Plaats uw lichaam aan dezelfde kant van het zaagblad als de geleider.** Een terugslag kan het werkstuk aan hoge snelheid slingeren naar een persoon die zich voor en in lijn met het zaagblad bevindt.
- **Reik nooit over of achter het zaagblad om aan het werkstuk te trekken of het te ondersteunen.** Er kan toevallig contact met het zaagblad optreden of een terugslag kan uw vingers in het zaagblad trekken.
- **Duw het af te zagen werkstuk nooit tegen het roterende zaagblad.** Als het af te zagen werkstuk tegen het zaagblad wordt gedrukt, loopt de zaag vast en ontstaat er een terugslag.
- **Lijn de geleider uit zodat deze evenwijdig met het zaagblad staat.** Een slecht uitgelijnde geleider zal het werkstuk tegen het zaagblad klemmen en een terugslag veroorzaken.
- **Gebruik een vederplank om het werkstuk tegen de tafel en de geleider te geleiden wanneer u niet-doorsnijdende zaagsneden maakt, zoals spanningen, plinten of het herzagen van zaagsnedes.** Een vederplank helpt het werkstuk te controleren in geval van terugslag.
- **Wees extra voorzichtig bij het snijden in blinde gedeelten van samengestelde werkstukken.** Het uitstekende zaagblad kan voorwerpen raken, wat terugslag kan veroorzaken.
- **Ondersteun grote platen om het risico op klemmen van het zaagblad en terugslag zo klein mogelijk te houden.** Lange werkstukken hebben de neiging onder hun eigen gewicht door te buigen. Steunen moeten onder alle delen van het paneel die over het tafelblad hangen, ondersteunen.
- **Wees extra voorzichtig bij het zagen van een werkstuk dat gedraaid, geknoopt of kromgetrokken is of geen rechte rand heeft om het met een verstekgeleider of langs de schutgeleider te geleiden.** Een kromgetrokken, geknoopt of gedraaid werkstuk is onstabiel en leidt tot slechte uitlijning van de zaagsnede ten opzichte van het zaagblad en tot vastlopen en terugslag.



- **Zaag nooit meer dan 1 werkstuk, horizontaal of verticaal gestapeld.** Het zaagblad kan één of meer stukken oplichten en zo een terugslag veroorzaken.
- **Bij het herstarten van de zaag met het zaagblad in het werkstuk, centreer het zaagblad in de zaagsnede zodat de zaagtanden het materiaal niet raken.** Als het zaagblad blokkeert, kan het het werkstuk oplichten en terugslag veroorzaken wanneer de zaag wordt herstart.
- **Houd zaagbladen proper, scherp en met voldoende zaagsnede. Gebruik nooit kromgetrokken zaagbladen of zaagbladen met gebarsten of gebroken tanden.** Scherpe en juist afgestelde zaagbladen minimaliseren vastlopen, blokkage en terugslag.

WAARSCHUWINGEN INZAKE BEDIENINGSPROCEDURES VAN DE ZAAGTAFEL

- **Schakel de zaagtafel uit en koppel het batterijpak af bij het verwijderen van de tafelinser, het vervangen van het zaagblad of het aanpassen van het spouwmes, anti-terugslagpallen of zaagbeschermer en wanneer de machine zonder toezicht wordt gelaten.** Voorzorgsmaatregelen nemen zal ongevallen voorkomen.
- **Laat de draaiende tafel nooit zonder toezicht achter. Schakel de tafel uit en laat het product niet achter voordat het volledig tot stilstand is gekomen.** Een draaiende zaag zonder toezicht is een ongecontroleerd gevaar.
- **Plaats de zaagtafel op een goed verlichte en horizontale plek waar u stevig en in evenwicht kunt staan. De tafel moet worden geïnstalleerd op een plek die voldoende ruimte biedt om de grootte van uw werkstuk gemakkelijk te kunnen behandelen.** Krappe, donkere ruimtes en ongelijke, gladde vloeren nodigen uit tot ongelukken.
- **Reinig en verwijder frequent zaagsel van onder de zaagtafel en/of het stofopvangbakje.** Opgehoopt zaagsel kan spontaan ontbranden.
- **De zaagtafel moet worden vastgemaakt.** Een zaagtafel die niet goed is vastgemaakt kan bewegen of omkantelen.
- **Verwijder gereedschap, houtschilfers, enz. van de tafel voordat u de zaagtafel inschakelt.** Aflleiding of een mogelijke blokkage kunnen gevaarlijk zijn.
- **Gebruik altijd zaagbladen met de juiste afmetingen en vorm (diamant vs. rond) van het bevestigingsgat.** Zaagbladen die niet passen bij de bevestigingsmiddelen van de zaag zullen uit hun centrale positie verschuiven, wat tot controleverlies leidt.
- **Gebruik nooit beschadigde of onjuiste montagemiddelen voor zaagbladen zoals flenzen, zaagbladringen, bouten of moeren.** Deze montagemiddelen werden speciaal ontworpen voor uw zaag, voor een veilige bewerking en optimale prestaties.
- **Ga nooit op de zaagtafel staan, gebruik de tafel niet als opstapje.** Er kunnen ernstige verwondingen ontstaan als het gereedschap omvalt of als u per ongeluk in aanraking komt met het snijgereedschap.
- **Zorg ervoor dat het zaagblad zo is bevestigd dat het in de juiste richting draait. Gebruik geen slijpschijven, draadborstels of schuur-schijven op een tafelzaag.** Onjuiste bevestiging van het zaagblad of gebruik van niet-aanbevolen accessoires kan ernstige verwondingen veroorzaken.

GEbruik VAN DE SCHULPGELEIDER

⚠ WAARSCHUWING! Om het risico op letsel te verminderen moet u vóór aanvang van de werkzaamheden er altijd voor zorgen dat de schulpgeleider parallel aan het mes staat.

- U maakt de schulpgeleider los door de vergrendeling omhoog te tillen.
- Plaats de achterste lip op de achterkant van de zaagtafel en trek deze lichtjes naar de voorkant van de unit.
- Laat het voorste uiteinde van de schulpgeleider op de geleideoppervlakken bovenop de voorste rail zakken.
- Controleer of de geleider soepel glijdt.
- Plaats de schulpgeleider op de gewenste afstand van het mes.
- Als de schulpgeleider plat op de zaagtafel ligt, duwt u de geleider in de richting van de voorste rail zodat de geleider wordt uitgelijnd met het mes.

⚠ WAARSCHUWING! Vergrendel de geleider eerst op de gewenste snijmaat en schuif het werkstuk vervolgens naar de geleider. Het is niet de bedoeling dat u eerst het werkstuk plaatst en dan pas de geleider naar het werkstuk schuift om de geleider te vast te zetten. Dit kan namelijk ertoe leiden dat de geleider niet goed is uitgelijnd, waardoor het werkstuk klem komt te zitten tegen het zaagblad en terugslag veroorzaakt.

- Duw de vergrendeling omlaag om de geleider uit te lijnen en vast te zetten. Als de vergrendeling omlaag wijst, zit deze stevig vast.

OPMERKING: Zorg ervoor dat de vergrendeling de schulpgeleider goed op zijn plaats houdt.

OPMERKING: Als de schulpgeleider niet parallel aan het zaagblad staat, moet deze opnieuw worden afgesteld.

EXTRA VEILIGHEIDSWAARSCHUWINGEN VOOR ZAAGTAFELS

- De toegestane omgevingstemperatuur voor het gereedschap tijdens gebruik ligt tussen 0 °C en 40 °C.
- De omgevingstemperatuur voor opslag van het gereedschap ligt tussen 0 °C en 40 °C.
- De aanbevolen omgevingstemperatuur voor het laadsysteem tijdens het laden ligt tussen 10 °C en 38 °C.

SPECIEFIEKE VEILIGHEIDSWAARSCHUWINGEN VOOR HOUTZAAGBLADEN

- Lees vóór gebruik van het zaagblad en het elektrische gereedschap zorgvuldig de handleiding en de instructies door.
- Het elektrische gereedschap moet in goede conditie zijn, waarbij de spindel zonder vervorming en trilling is.
- Zorg ervoor dat de operator voldoende is opgeleid inzake veiligheidsmaatregelen, instellen en gebruik van het product.
- Draag bij het gebruik van het elektrische gereedschap altijd oog- en gehoorbescherming. Het is aangewezen om handschoenen, stevige en antislipschoenen en een schort te dragen.
- Voor u een accessoire gebruikt, raadpleegt u de gebruiksaanwijzing. Het onjuiste gebruik van een accessoire kan leiden tot schade en verhoogt de kans op letsel.





- Houd het zaagblad schoon. Dit omvat zaagsel en in het bijzonder kleverige substanties zoals houthars. Een proper zaagblad snijdt nauwkeuriger en veiliger.
- Gebruik uitsluitend zaagbladen die in deze gebruiksaanwijzing worden gespecificeerd en die overeenstemmen met EN 847 - 1.
- Houd rekening met de maximumsnelheid die op het zaagblad is aangeduid. Controleer of de snelheid die op het zaagblad staat vermeld ten minste gelijk is aan de snelheid die op de zaag staat vermeld.
- Gebruik altijd zaagbladen waarvan de grootte en de vorm geschikt zijn voor de dikte van de as. Zaagbladen die niet geschikt zijn voor de as waarop ze moeten worden gemonteerd zullen niet op de juiste manier ronddraaien en kunnen u de macht over de machine doen verliezen.
- Gebruik geen zaagbladen die zelf dikker zijn dan of met een breedte van de zaaggroef (kerf) die kleiner is dan de dikte van de het spouwmes.
- Gebruik geen zaagbladen met een grotere of kleinere diameter dan aangewezen. Gebruik geen losse ringen of afstandhouders om het zaagblad op de spindel te laten passen.
- Controleer de punten van het zaagblad vóór gebruik op schade en een abnormaal uiterlijk. Punten die beschadigd zijn of loszitten kunnen tijdens gebruik losraken en rondvliegen en het risico op verwondingen vergroten.
- Gescheurde zaagbladen of welke van vorm veranderd zijn, mogen niet gebruikt worden. Gebruik geen zaagbladen die beschadigd of vervormd zijn.
- Gooi de zaag weg als het is beschadigd, vervormd, verbogen of gescheurd; repareren is niet toegestaan.
- Gebruik geen HSS-zaagbladen.
- Zorg ervoor dat het zaagblad correct wordt gemonteerd en draai de asmoer voor gebruik stevig vast.
- Bevestigingsschroeven en moeren moeten met de juiste sleutel etc. worden aangehaald.
- Het is niet toegestaan om verlengstukken te gebruiken voor de spansleutel of om de moeren steviger vast te draaien door middel van hamerslagen.
- Zorg ervoor dat alle zaagbladen en flensen schoon zijn en de inspringzijden van de kraag zich tegen het zaagblad bevinden.
- Zorg ervoor dat het zaagblad in de juiste richting draait en niet in contact komt met een ander deel van de machine of beschermstelsel.
- Maak vóór het werk een proefsnede zonder de motor aan te zetten, zodat de positie van het zaagblad en de werking van de beschermkappen ten opzichte van andere machinedelen en het werkstuk kunnen worden gecontroleerd.
- Laat het product nooit zonder toezicht achter.
- Gebruik geen smeermiddelen op het zaagblad wanneer dit draait.
- Probeer een apparaat dat in beweging is nooit snel stil te zetten door het zaagblad met een stuk gereedschap of anderszins te blokkeren, aangezien dit onbedoeld tot ernstige ongelukken kan leiden.
- Alvorens het zaagblad te vervangen of onderhoud uit te voeren moet het product worden losgekoppeld van de stroomvoorziening.

- Let op het in- en uitpakken van de zaagbladen, want u kunt zich gemakkelijk verwonden aan de scherpe mespunten.
- Gebruik een zaagbladhouder of draag handschoenen als u een zaagblad hanteert. Onthoud dat het zaagblad warm is na zaagbewerkingen.
- Bewaar het blad in de originele verpakking of een andere geschikte verpakking, bewaar het in een droge omgeving en uit de buurt van chemicaliën die het blad kunnen beschadigen.

EXTRA WAARSCHUWINGEN BATTERIJVEILIGHEID

- Voorkom brand, persoonlijk letsel of materiële schade door kortsluiting en dompel het gereedschap, de wisselaccu en het laadtoestel niet onder in vloeistoffen en waarborg dat geen vloeistoffen in de apparaten en accu's kunnen dringen. Corrosieve of geleidende vloeistoffen zoals zout water, bepaalde chemicaliën, bleekmiddelen of producten die bleekmiddelen bevatten, kunnen een kortsluiting veroorzaken.
- De omgevingstemperatuur voor de accu tijdens gebruik ligt tussen 0 °C en 40 °C.
- Toegestane omgevingstemperatuur voor opslag van de accu ligt tussen 0°C en 20°C.

VERVOEREN VAN LITHIUM BATTERIJEN

Vervoer de accu in overeenstemming met de plaatselijke en nationale voorzieningen en regelgevingen.

Volg alle speciale vereisten op de verpakking en etiketten bij het vervoeren van batterijen door een derde partij. Zorg dat de batterijen tijdens het vervoer niet in contact komen met andere batterijen of geleidende materialen door de blootliggende aansluitpunten te beschermen met een isolerende, niet-geleidende dop of tape. Geen gekraakte of lekkende accu's vervoeren. Controleer bij het doorsturende bedrijf voor verder advies.

KEN UW PRODUCT

Zie pagina 169.

1. Werktafel
2. Hendel voor vergrendelen van de schuine hoek
3. Aan-/uitschakelaar
4. Accupoort
5. Instellingswieltje voor hoogte en verstekhoek
6. Wielhendel voor instelling
7. Verstekgeleider
8. Beschermkap
9. Anti-terugslagpallen
10. Schulpzaagkap
11. Zaagblad
12. Spouwmes
13. Bekplaat
14. Vergrendelingsknop keelplaat
15. Afzuigmondstuk
16. Opslag (verstekgeleider, spouwmes, moersleutels)
17. Montageopening
18. Duwstok
19. Adapter voor stofuitlaat
20. Inbussleutel
21. Gesloten steeksleutel
22. Open steeksleutel
23. Bedieningshandleiding
24. Bout
25. Sluitring



- 26. Inbusmoer
- 27. Schroevendraaier
- 28. Batterijpak
- 29. Lader

ONDERHOUD

- Wijzig het product niet op een manier die niet door de fabrikant is goedgekeurd en gebruik geen accessoires die niet door de fabrikant zijn goedgekeurd. Uw veiligheid en deze van anderen kan in gevaar worden gebracht.
- Gebruik het product niet als de schakelaars, beschermers of andere functies niet naar behoren werken. Breng naar een geautoriseerd onderhoudscentrum voor professionele herstellingen of afstellingen.
- Voer geen afstellingen uit terwijl het zaagblad beweegt.
- Zorg er altijd voor dat de accu uit het product is verwijderd voordat u afstellingen uitvoert, het product smeert of onderhoud op het product uitvoert.
- Voor en na elk gebruik controleert u het product op schade of gebroken onderdelen. Bewaar het product in een uitstekende conditie door onderdelen onmiddellijk te vervangen door vervangonderdelen die door de fabrikant zijn goedgekeurd.
- De beitelas heeft scherpe randen en kan ook heet blijven na schaaftbewerkingen. Wees zeer voorzichtig bij het reinigen van een blootgelegde beitelas. Draag handschoenen om u te beschermen tegen verwonding.
- Reinig de zaag en zijn accessoires regelmatig om het stof te verwijderen, vooral van de bewegende delen zoals de zaagbladkap. Gebruik een handborstel of een stofzuiger om het stof grondig te verwijderen. Gebruik geen perslucht.
- Voor meer veiligheid en betrouwbaarheid moeten alle reparaties, inclusief het vervangen van de borstels, worden uitgevoerd door een erkend servicecentrum.

⚠ WAARSCHUWING! Probeer de zaagbladkap niet te demonteren om deze te reinigen of repareren. Beschadigde beschermkappen mogen niet worden gebruikt. Breng het apparaat naar een erkend servicecentrum voor reparatie of vervanging.

SYMBOLEN OP HET PRODUCT



Veiligheidswaarschuwing



CE-markering



Brits conformiteitskeurmerk



Oekraïens conformiteitskeurmerk



EurAsian-symbool van overeenstemming



Lees zorgvuldig de instructies voor u het product start.



Draag gehoorbescherming.



Draag gezichtsbescherming.



Draag veiligheidshandschoenen.



Houd uw handen uit de buurt van het zaagdeelte en het scherpe zaagblad.



Stel niet bloot aan regen of gebruik niet in op vochtige plaatsen.



Snijbreedte van het zaagblad (groef)



Aantal tanden op dit zaagblad



Aleen geschikt voor het zagen van hout en vergelijkbaar materiaal



Niet geschikt voor het zagen van metalen



Draairichting van het zaagblad (weergegeven op het zaagblad)



Gooi afgedankte elektrische en elektronische apparatuur niet weg als ongesorteerd gemeentelijk afval. Afgedankte elektrische en elektronische apparatuur moet afzonderlijk worden ingezameld. Afvalbatterijen, afvalaccu's en lichtbronnen moeten uit de apparatuur worden verwijderd. Neem contact op met uw gemeente of winkelier voor advies over recycling en het inzamelpunt. Volgens de plaatselijke voorschriften kunnen winkeliers verplicht zijn afgedankte elektrische en elektronische apparatuur kosteloos terug te nemen. Uw bijdrage aan hergebruik en recycling van afgedankte batterijen en afgedankte elektrische en elektronische apparatuur helpt de vraag naar grondstoffen te verminderen. Afgedankte batterijen, in het bijzonder deze die lithium bevatten, en afgedankte elektrische en elektronische apparatuur bevatten waardevolle en recycleerbare materialen, die een negatief effect kunnen hebben op het milieu en de volksgezondheid, indien ze niet op een milieuvriendelijke manier worden verwijderd. Verwijder eventuele persoonlijke gegevens van afgedankte apparatuur.



- EN
- FR
- DE
- ES
- IT
- NL**
- PT
- DA
- SV
- FI
- NO
- RU
- PL
- CS
- HU
- RO
- LV
- LT
- ET
- HR
- SL
- SK
- BG
- UK
- TR
- EL

SYMBOLLEN IN DE GEBRUIKSAANWIJZING



Vergrendeling



Ontgrendeling



Onderdelen of accessoires afzonderlijk gekocht



Opmerking



Waarschuwing

Na conceção da sua serra de mesa, foi dada a máxima prioridade à segurança, ao desempenho e à fiabilidade.

UTILIZAÇÃO PREVISTA

A serra de mesa foi concebida para ser operada por uma pessoa para rasgar e cortar madeira até uma profundidade máxima de 57,2 mm a um ângulo biselado de 0°. Ao ângulo máximo biselado de 45°, a profundidade máxima do corte é de 44,5 mm. A serra de mesa foi concebida e destina-se a ser fixa a uma superfície estável. Permite cortar madeiras macias e duras, além de painéis de partículas e fibras.

Só podem ser utilizadas as combinações de lâmina e faca rasgadora fornecidas pelo fabricante com esta serra de mesa.

AVISOS GERAIS DE SEGURANÇA DE FERRAMENTAS ELÉCTRICAS

⚠ AVISO! Leia com atenção todas as advertências, instruções e especificações fornecidas com a ferramenta, e consulte as ilustrações. O incumprimento das instruções seguintes pode ocasionar acidentes como incêndios, choques eléctricos e/ou ferimentos graves.

Guarde todos os avisos e instruções para futuras consultas. Betegnelsen "eldrevet værktøj" in advarslemer henviser til jeres ledningsforbundne elværktøj eller batteridrevne (ledningfrie) elværktøj.

SEGURANÇA NA ÁREA DE TRABALHO

- **Mantenha a área de trabalho limpa e bem iluminada.** As áreas desordenadas ou escuras são um convite para acidentes.
- **Não opere ferramentas eléctricas em atmosferas explosivas, como na presença de líquidos, gases ou poeiras inflamáveis.** As ferramentas eléctricas produzem faíscas que podem inflamar o pó ou fumos.
- **Ao operar esta ferramenta eléctrica, mantenha as crianças e as pessoas presentes afastadas.** As distrações podem levá-lo a perder o controlo.

SEGURANÇA ELÉCTRICA

- **As fichas eléctricas da ferramenta têm de corresponder à tomada.** Nunca altere a ficha seja de que maneira for. Não use quaisquer fichas adaptadoras com ferramentas de ligação com terra. As fichas não modificadas e tomadas compatíveis reduzirão o risco de choque eléctrico.
- **Evite o contacto do corpo com superfícies com ligação terra ou enterradas, tais como tubos, radiadores, fogões e frigoríficos.** Há um aumento do risco de choque eléctrico se o seu corpo estiver ligado à terra.
- **Não exponha as ferramentas eléctricas à chuva ou a condições de humidade.** Se entra água numa ferramenta eléctrica aumentará o risco de descargas eléctricas.
- **Não puxe pelo cabo.** Nunca use o cabo para carregar, puxar ou retirar a ficha da ferramenta da tomada. Mantenha o cabo afastado de fontes de calor, óleo, extremidades afiadas ou peças móveis. Os cabos danificados ou emaranhados aumentam o risco de choque eléctrico.
- **Ao operar uma ferramenta eléctrica ao ar livre, use um cabo de extensão apropriado para o uso ao ar**

livre. A utilização de um cabo apropriado para o uso ao ar livre reduz o risco de choque eléctrico.

- **Se operar uma ferramenta eléctrica num local húmido é inevitável, use uma fonte com protecção de dispositivo de corrente residual (RCD).** O uso de um RCD reduz o risco de choque eléctrico.

SEGURANÇA PESSOAL

- **Mantenha-se alerta, preste atenção ao que está a fazer e utilize senso comum ao utilizar uma ferramenta eléctrica.** Anvend ikke et elværktøj, hvis du er træt, syg eller du har taget stoffer, drukket alkohol eller taget medicin. Um momento de distração durante a operação de ferramentas eléctricas pode resultar em lesões físicas graves.
- **Brug personlige værnemidler Use sempre protecção para os olhos.** Personlige værnemidler som støvmaske, skridsikre sikkerhedssko, beskyttelseshjelm eller høreværn anvendt under de rette betingelser nedsætter antallet af personskader.
- **Evite o arranque involuntário.** Antes de ligar o produto à alimentação eléctrica e/ou ao conjunto de baterias, e antes de pegar no produto ou de o transportar, certifique-se de que o interruptor está na posição de Desligado ("O"). Der kan ske en ulykke, hvis du går rundt med fingeren på afbryderen eller tilslutter strøm til elværktøj med afbryderen tændt.
- **Remova qualquer chave de ajuste antes de ligar a ferramenta eléctrica.** Uma chave-inglesa ou uma chave colocada numa peça móvel da ferramenta eléctrica pode causar lesões pessoais.
- **Não se aproxime em demasia. Mantenha sempre o equilíbrio e a posição dos pés adequada.** Isto possibilita um melhor controlo da ferramenta eléctrica em situações inesperadas.
- **Vista-se adequadamente. Não use roupas largas ou jóias.** Hold hår og beklædning på afstand af bevægelige dele. A roupa solta, jóias ou o cabelo comprido podem ficar presos nas peças móveis.
- **Hvis der medfølger anordninger til tilslutning af støvudsugning og støvsopsamling, skal det sikres, at de tilsluttes og bruges korrekt.** Brug af støvsopsamling kan nedsætte farer forbundet med støv.
- **Estar familiarizado com as ferramentas por as utilizar com frequência não é razão para se tornar descuidado e para ignorar os princípios de segurança referentes a ferramentas.** Acções descuidadas, mesmo por uma fracção de segundo, podem resultar em graves lesões pessoais.

UTILIZAÇÃO E MANUTENÇÃO DA FERRAMENTA ELÉCTRICA

- **Não force a ferramenta eléctrica. Utilize a ferramenta correta para a sua aplicação.** A ferramenta eléctrica correta fará um trabalho melhor e mais seguro à velocidade para a qual foi concebida.
- **Não use uma ferramenta caso o interruptor não ligue e desligue a ferramenta eléctrica correctamente.** Qualquer ferramenta eléctrica que não possa ser controlada com o interruptor é perigosa e deve ser reparada.
- **Fjern stikket fra strømkilden, og/eller fjern batteripakken fra elværktøjet, hvis den er aftagelig, før du foretager justeringer, udsifter tilbehør eller lægger elværktøjet væk.** Estas medidas de segurança



preventivas reduzem o risco de ativar a ferramenta eléctrica acidentalmente.

- **Armazene as ferramentas eléctricas fora do alcance das crianças e não permita que pessoas não familiarizadas com a ferramenta eléctrica ou com estas instruções utilizem a ferramenta eléctrica.** As ferramentas eléctricas são perigosas nas mãos de utilizadores inexperientes.
- **Vedligehold elværktøj og tilbehør.** Verifique a existência de desalinhamento ou gripagem das peças móveis, avarias nas peças ou qualquer outra condição que possa afetar o funcionamento da ferramenta eléctrica. **Hvis der konstateres skader, skal værktøjet repareres inden brug.** Muitos acidentes são provocados por ferramentas eléctricas com uma manutenção deficiente.
- **Hold skæreværktøjer skarpe og rene.** Korrekt vedligeholdte skæreværktøjer med skarpe ægge er mindre tilbøjelige til at sætte sig fast og er nemmere at styre.
- **Utilize a ferramenta eléctrica, os acessórios e as peças de encaixe na ferramenta, etc. de acordo com estas instruções, levando em consideração as condições de trabalho e as tarefas a serem executadas.** O uso da ferramenta eléctrica para as operações diferentes daquelas a que se destina podem causar uma situação perigosa.
- **Mantenha as pegas e as superfícies de prensão secas, limpas, e livres de óleo e de gordura.** Pegas e superfícies de prensão escorregadias não permitem manusear a ferramenta em segurança, nem permitem manter o controlo da ferramenta em situações inesperadas.

BRUG OG PLEJE AF BATTERIVÆRKTØJ

- **Recarregue apenas com o carregador especificado pelo fabricante.** Um carregador que seja adequado para um tipo de bateria pode causar risco de incêndio, quando utilizado com outra bateria.
- **Brug kun elværktøj med de specielt beregnede batteripakker.** A utilização de quaisquer outros conjuntos de baterias pode causar risco de ferimentos ou de incêndio.
- **Quando a bateria não estiver a ser utilizada, mantenha-a afastada de outros objetos metálicos como cliques de papel, moedas, chaves, pregos, parafusos, ou outros pequenos objetos metálicos que podem fazer a ligação de um terminal para outro.** Sammenføjning af batteriklemmer kan forårsage forbrændinger eller brand.
- **Sob condições de utilização incorrecta, existe o risco de derrame de líquido de baterias – evite o contacto.** Em caso de contacto accidental, lave com água. **Se o líquido entrar em contacto com os olhos, procure também ajuda médica imediatamente.** O líquido derramado da bateria pode causar irritação da pele ou queimaduras.
- **Não use um conjunto de baterias nem uma ferramenta que tenha sofrido danos ou modificações.** Baterias danificadas ou modificadas podem ter um comportamento imprevisível, resultando em incêndio, explosão ou risco de ferimentos.
- **Não exponha um conjunto de baterias nem uma ferramenta ao fogo ou a temperaturas excessivas.** A exposição ao fogo ou a temperaturas acima de 130°C pode causar uma explosão.

- **Siga todas as instruções de carregamento e não dê carga ao conjunto de baterias nem à ferramenta fora da amplitude de temperaturas especificada nas instruções.** O carregamento feito de forma incorrecta ou sob temperaturas fora da amplitude especificada pode danificar a bateria e aumentar o risco de incêndio.

ASSISTÊNCIA

- **A manutenção da sua ferramenta eléctrica deve ser efectuada por uma pessoa qualificada para reparações, utilizando apenas peças de substituição idênticas.** Isto assegurará que a segurança da ferramenta eléctrica é mantida.
- **Efterse aldrig beskadigede batteripakker.** Eftersyn af batteripakker bør kun udføres af producenten eller autoriserede serviceleverandører.

INSTRUÇÕES DE SEGURANÇA PARA SERRAS DE MESA

AVISOS RELACIONADOS COM OS RESGUARDOS

- **Mantenha os resguardos instalados. Os resguardos têm de estar em boas condições de funcionamento e corretamente montados.** Um resguardo que esteja solto, solto ou que não funcione corretamente deve ser reparado ou substituído.
- **Utilize sempre o resguardo da lâmina da serra, da faca rasgadora e as linguetas anti-ressalto em todas as operações de corte.** Para operações de corte em que a lâmina da serra corte a espessura da peça de trabalho, o resguardo e outros dispositivos de segurança ajudam a reduzir o risco de ferimentos.
- **Depois de concluir um corte parcial, tal como entalhes, recortes ou desbastes, coloque novamente faca rasgadora na posição estendida. Com a faca rasgadora na posição estendida, coloque novamente o resguardo da lâmina e as linguetas anti-ressalto.** O resguardo, a faca rasgadora e as linguetas anti-ressalto ajudam a reduzir o risco de ferimentos.
- **Certifique-se de que a lâmina da serra não está em contacto com o resguardo, com a faca rasgadora ou com a peça de trabalho antes de ligar o interruptor.** O contacto inadvertido destes elementos com a serra poderá provocar condições de perigo.
- **Ajuste a lâmina fixa tal como se descreve no manual de instruções.** O espaçamento, posicionamento e alinhamento incorretos podem anular o efeito da faca rasgadora na redução da probabilidade de ressalto.
- **Para que o dispositivo da faca rasgadora e as linguetas anti-ressalto funcionem, têm de estar engatados na peça de trabalho.** A faca rasgadora e as linguetas anti-ressalto não são eficazes ao cortar peças de trabalho demasiado curtas para engatar na faca rasgadora e mas linguetas anti-ressalto. Nestas condições, não é possível evitar o ressalto com a faca rasgadora e as linguetas anti-ressalto.
- **Brug den korrekte savklinge til spaltekniven.** Para que a faca rasgadora funcione corretamente, o diâmetro da lâmina da serra tem de corresponder à faca rasgadora adequada e o corpo da lâmina da serra tem de ser mais fino que a espessura da faca rasgadora e a largura do corte da lâmina da serra deve ser superior à espessura da faca rasgadora.





AVISOS DOS PROCEDIMENTOS DE CORTE

- **⚠ PERIGO! Nunca coloque os dedos ou as mãos nas imediações ou em linha com a lâmina da serra.** Um momento de falta de atenção ou um deslize pode direcionar a mão para a lâmina da serra e resultar em ferimentos pessoais graves.
- **Alimente a peça de trabalho na lâmina da serra apenas contra a direção da rotação.** Alimentar a peça de trabalho na mesma direção da rotação da lâmina na serra em coma da mesa poderá fazer com que a peça de trabalho e a sua mão sejam puxadas para a lâmina da serra.
- **Nunca utilize o medidor de corte para alimentar a peça de trabalho ao rasgar e nunca utilize uma calha de guia como batente de comprimento ao fazer cortes cruzados com o medidor de corte.** Guiar a peça de trabalho com a calha de guia e o medidor de corte em simultâneo aumenta a probabilidade de a lâmina da serra dobrar e ressaltar.
- **Ao rasgar, aplique sempre a força de conduzir a peça de trabalho entre a calha de guia e a lâmina da serra. Utilize uma vara quando a distância entre a calha e a lâmina da serra for inferior a 150 mm e utilize um bloco se a distância for inferior a 50 mm. Os dispositivos de “ajuda para o trabalho” mantêm as mãos a uma distância segura da lâmina da serra.**
- **Utilize apenas a vara fornecida pelo fabricante ou construída de acordo com as instruções.** Esta vara fornece uma distância suficiente da mão em relação à lâmina da serra.
- **Nunca utilize uma vara danificada ou cortada.** Uma vara danificada poderá partir-se, fazendo com que a mão deslize para a lâmina da serra.
- **Não realize qualquer operação tipo “mãos livres”. Utilize sempre uma calha de guia ou o medidor de corte para posicionar e guiar a peça de trabalho.** Mãos livres significa utilizar as mãos para apoiar ou guiar a peça de trabalho em vez de uma calha de guia ou medidor de corte. Serrar no modo “mãos livres” resulta em desalinhamento, dobras e ressaltos.
- **Nunca tente alcançar à volta ou sobre uma lâmina da serra em rotação.** Alcançar uma peça de trabalho pode resultar no contacto accidental com a lâmina da serra em movimento.
- **Providencie apoio auxiliar para a peça de trabalho atrás e/ou nos lados da mesa da serra para peças de trabalho compridas e/ou largas de modo a mantê-las niveladas.** Uma peça de trabalho comprida e/ou larga tem tendência para oscilar no rebordo da mesa, provocando a perda de controlo, dobras da lâmina da serra e ressalto.
- **Alimente a peça de trabalho a um ritmo regular. Não dobre nem torça a peça de trabalho. Se ocorrer um encravamento, desative imediatamente o produto, desligue da corrente elétrica e desobstrua o encravamento.** Os encravamentos da lâmina da serra com a peça de trabalho podem provocar ressaltos ou parar o motor.
- **Não retire pedaços de material cortado enquanto a lâmina estiver em movimento.** O material pode ficar preso entre a calha de guia ou no interior da lâmina da serra, puxando os dedos para a lâmina da serra. Desligue a serra e aguarde até que a lâmina da serra pare antes de retirar o material.

- **Utilize uma calha auxiliar em contacto com o tampo da mesa ao rasgar peças de trabalho com mais de 2 mm de espessura.** Uma peça de trabalho fina pode ficar presa por baixo da calha de guia e criar um ressalto.

CAUSAS DO RICOCHETE E AVISOS RELACIONADOS

Um ressalto é uma reação repentina da peça de trabalho devido a uma lâmina da serra presa, obstruída ou com a linha de corte desalinhada ou se uma parte da peça de trabalho dobrar entre a lâmina da serra e a calha de guia ou outro objeto fixo.

Na maior parte das vezes quando ocorrer um ressalto, a peça de trabalho é levantada da mesa pela parte de trás da lâmina da serra e projetada na direção do operador.

O coice é portanto o resultado de uma má utilização da ferramenta e/ou de procedimentos ou de condições de corte incorrectas. Pode ser evitado tendo o cuidado de cumprir certas precauções.

- **Nunca se coloque diretamente em linha com a lâmina da serra. Posicione sempre o seu corpo no mesmo lado que a lâmina da serra para servir de proteção.** O ressalto pode projetar a peça de trabalho a alta velocidade na direção de qualquer pessoa que se coloque em frente e em linha com a lâmina da serra.
- **Nunca tente alcançar sobre ou atrás da lâmina da serra para puxar ou apoiar a peça de trabalho.** Poderá ocorrer o contacto accidental com a lâmina da serra ou o ressalto poderá arrastar os seus dedos para a lâmina da serra.
- **Nunca segure nem pressione a peça de trabalho que está a cortar contra a lâmina da serra em rotação.** Pressionar a peça de trabalho que pretende cortar contra a lâmina da serra criar condições para dobrar a serra e produzir um ressalto.
- **Alinhe a calha de guia para que fique paralela com a lâmina da serra.** Uma calha desalinhada prende a peça de trabalho contra a lâmina da serra e cria um ressalto.
- **Utilize um conjunto de placas para guiar a peça de trabalho contra a mesa e a calha de guia ao realizar cortes parciais, como desbastes, ajustes e repetição de cortes.** O conjunto de placas ajuda a controlar a peça de trabalho em caso de ressalto.
- **Exerça extremo cuidado ao efetuar cortes em zonas “cegas” de peças de trabalho montadas.** A lâmina da serra saliente pode cortar objetos que produzem ressaltos.
- **Apoie os painéis de grandes dimensões para minimizar o risco de a lâmina da serra prender e ressaltar.** As peças a trabalhar compridas têm tendência a abaular devido ao próprio peso. Os apoios devem ser colocados por baixo de todas as partes do painel sobreposto no tampo da mesa.
- **Exerça cuidado adicional ao cortar uma peça de trabalho que esteja torcida, que tenha nós, empenas ou não tenha um grão em linha reta e ao guiar a peça com um medidor de corte ou ao longo da calha.** Uma peça de trabalho empenhada, com nós ou torcida é instável e provoca o desalinhamento do corte com a lâmina da serra, a dobra da serra e o ressalto.
- **Nunca corte mais do que uma peça de trabalho, empilhada na vertical ou na horizontal.** A lâmina da serra poderá prender uma ou mais peças e provocar um ressalto.
- **Ao reiniciar a serra com a lâmina da serra na peça de trabalho, centre a lâmina da serra na placa de**



corte, de modo a que os dentes da serra não fiquem engrenados no material. Se a lâmina da serra dobrar, poderá levantar a peça de trabalho e provocar o ressalto ao ligar novamente a serra.

- **Mantenha as serras limpas, afiadas e com um ajuste suficiente.** Nunca utilize lâminas de serra empenadas ou com dentes rachados ou partidos. Afie e regule corretamente as lâminas a serra para minimizar a possibilidade de dobrar as serras, parar a ferramenta ou provocar ressaltos.

AVISOS DO PROCEDIMENTO DE OPERAÇÃO DA SERRA DE MESA

- **Desative a serra de mesa e desligue a unidade da bateria ao retirar o elemento da mesa, mudar a lâmina da serra ou efetuar quaisquer ajustes à faca rasgadora, linguetas anti-ressalto ou resguardo da lâmina da serra e sempre que a máquina seja deixada sem supervisão.** As medidas de precaução evitam acidentes.
- **Nunca deixe a serra de mesa em funcionamento sem supervisão.** Desligue e não abandone o produto sem que tenha parado por completo. Uma serra em funcionamento sem supervisão constitui um perigo descontrolado.
- **Coloque a serra de mesa numa área bem iluminada e nivelada, onde possam manter uma posição e equilíbrio adequados. Deverá ser instalada numa área que forneça espaço suficiente para manipular facilmente o tamanho da sua peça de trabalho.** As áreas apertadas, escuras e chão escorregadios e irregulares convidam a acidentes.
- **Limpe frequentemente e retire a serradura por baixo da mesa da serra e/ou com um dispositivo de recolha de pó.** A serradura acumulada é um combustível e pode incendiar-se.
- **A serra de mesa tem de estar fixa.** Uma serra de mesa não fixada corretamente pode movimentar-se ou tombar.
- **Retire ferramentas, pedaços de madeira, etc., da mesa antes de ligar a serra de mesa.** As distrações ou eventuais encravamentos podem ser perigosos.
- **Utilize sempre lâminas de serra com um tamanho e forma (em diamante ou redondas) corretos em função dos furos do veio.** As lâminas da serra que não correspondam ao equipamento de montagem da serra desviam-se do centro, provocando a perda de controlo.
- **Nunca utilize meios de montagem de lâminas de serra, como flanges, anilhas de lâminas, parafusos ou porcas incorretos.** Estes meios de montagem foram concebidos especialmente para a sua serra com vista a um funcionamento seguro e a um ótimo desempenho.
- **Nunca se coloque em pé na mesa da serra, nem a utilize como degrau.** Se o produto tombar ou se houver contacto accidental com as ferramentas de corte, isso poderá causar ferimentos graves.
- **Certifique-se de que a lâmina da serra está instalada para rodar na direção certa. Não utilize discos de afiar, discos de arame ou abrasivos na serra de mesa.** A instalação incorreta da lâmina da serra ou a utilização incorreta de acessórios não recomendados podem provocar ferimentos graves.

UTILIZAÇÃO DA GUIA PARALELA

⚠ AVISO! Para reduzir o risco de ferimentos, certifique-se sempre de que a guia está paralela em relação à lâmina antes de iniciar qualquer operação.

- Levante a alavanca de bloqueio para soltar a guia paralela.
- Coloque o ressalto traseiro na mesa da serra e puxe ligeiramente para a frente da unidade.
- Baixe a extremidade dianteira da guia paralela até às superfícies de guia que se encontram em cima da calha dianteira.
- Confirme que desliza bem, sem impedimentos.
- Posicione a guia paralela à distância pretendida da lâmina.
- Com a guia paralela na mesa da serra, empurre-a na direção da calha dianteira para alinhá-la com a lâmina.

⚠ AVISO! Bloqueie primeiro a guia paralela no tamanho de corte pretendido e, depois, mova a peça de trabalho até à guia paralela. Não coloque primeiro a peça de trabalho e mova depois a guia paralela até à mesma para bloquear a guia paralela. Se a guia paralela ficar desalinhada, pode pressionar a peça de trabalho contra a lâmina da serra e provocar um salto repentino da peça.

- Empurre a alavanca de bloqueio para baixo para alinhar e bloquear a guia paralela. Se bloqueada em segurança, a alavanca de bloqueio deve apontar para baixo.

NOTA: Confirme que a alavanca de bloqueio mantém a guia paralela no lugar.

NOTA: Se a guia paralela não estiver paralela em relação à lâmina, é necessário efetuar ajustes.

AVISOS DE SEGURANÇA ADICIONAIS PARA SERRAS DE MESA

- A amplitude de temperatura ambiente para a ferramenta durante o funcionamento é entre 0 °C e 40 °C.
- A amplitude de temperatura ambiente para o armazenamento da ferramenta é entre 0 °C e 40 °C.
- A amplitude de temperatura ambiente recomendada para o sistema de carregamento durante o carregamento é entre 10 °C e 38 °C.

INSTRUÇÕES DE SEGURANÇA ESPECÍFICAS PARA A LÂMINA DE CORTE DE MADEIRA

- Antes de usar a lâmina da serra e a ferramenta eléctrica, leia o Manual e as instruções com atenção.
- A ferramenta eléctrica tem obrigatoriamente de estar em boas condições: o eixo rotativo não pode ter deformações nem vibrações.
- Certifique-se de que o utilizador recebeu a formação correta referente às precauções de segurança, regulação e utilização da ferramenta eléctrica.
- Quando utilizar a ferramenta eléctrica, use sempre óculos fechados e protecção para os ouvidos. Recomenda-se a utilização de luvas de protecção, calçado pesado anti-deslizante e avental.
- Antes de utilizar qualquer acessório, consulte o manual de instruções. A utilização incorrecta de um acessório pode causar danos e aumentar o potencial de risco de ferimentos.
- Mantenha a lâmina limpa. Isto inclui o pó da serra e, em particular, substâncias pegajosas, como resina. Uma lâmina limpa corta com mais precisão e segurança.

- Use lâminas apenas especificadas neste manual, em conformidade com EN 847-1.
- Observe a velocidade máxima marcada na lâmina da serra. Assegure que a velocidade indicada no disco da serra é pelo menos igual à velocidade indicada na serra.
- Utilize sempre lâminas de tamanho e de forma adaptadas ao furo do eixo. Lâminas não adaptadas ao eixo onde elas devem ser montadas não trabalharão correctamente e provocarão uma perda de controlo da ferramenta.
- Não utilize lâminas da serra com uma espessura superior ou com uma largura de corte inferior à espessura da faca rasgadora.
- Não utilize lâminas de diâmetro maior ou mais pequeno que o recomendado. Não utilize quaisquer anilhas soltas ou espaçadores para que a lâmina se encaixe no eixo.
- Antes de cada utilização, inspecione a lâmina da serra, procurando danos ou defeitos visíveis. Se as pontas estiverem danificadas ou soltas podem ser projetadas durante a utilização e aumentar o risco de ferimentos.
- Não utilizar lâminas de corte fissuradas ou deformadas. Não use folhas de serra danificadas ou deformadas.
- Deite fora a lâmina da serra se estiver danificada, deformada, distorcida ou rachada. Não são permitidas reparações à lâmina da serra.
- Não utilize lâminas HSS.
- Antes da utilização, certifique-se de que a lâmina da serra está montada corretamente e aperte a porca do veio.
- Serão utilizadas as chaves de porcas corretas, etc., para apertar os parafusos e as porcas de fixação.
- Não é permitido utilizar uma extensão da chave inglesa ou apertar com golpes de martelo.
- Certifique-se que a lâmina e as flanges estão limpas e os lados encaixados do aro estão contra a lâmina.
- Certifique-se de que a lâmina roda na direção correta e não entra em contacto com qualquer parte da máquina ou do sistema de resguardos.
- Antes de começar a trabalhar, faça um corte de teste sem o motor ligado para verificar a posição da lâmina e o funcionamento dos resguardos em relação a outras partes do produto e à peça de trabalho.
- Nunca deixe a ferramenta elétrica sem supervisão.
- Não aplique lubrificantes na lâmina quando estiver em funcionamento.
- Nunca tente parar rapidamente uma ferramenta elétrica em movimento encravando uma ferramenta ou outro objeto na lâmina, visto poder provocar acidentes involuntariamente.
- Antes de substituir as lâminas de corte ou realizar a manutenção, desligue a a ferramenta da corrente elétrica.
- Preste atenção à embalagem e desembalagem da lâmina; é fácil sofrer ferimentos devido a pontas de lâminas afiadas.
- Quando manejar uma lâmina de corte da serra, use um suporte de lâmina ou calce luvas. Não se esqueça que a lâmina estará quente depois das operações de corte.
- Mantenha e guarde a lâmina na embalagem original ou noutra embalagem adequada, mantenha em condições secas e afastada de substâncias químicas que possam danificar a lâmina.

AVISOS DE SEGURANÇA ADICIONAIS DAS BATERIAS

- Para evitar o risco de incêndio, de feridas ou de danificação do produto causado por um curto-circuito, não imerja a bateria intercambiável ou o carregador em líquidos e assegure-se de que líquidos não penetrem nos aparelhos ou nas baterias. Líquidos corrosivos ou condutivos como água salgada, determinadas substâncias químicas ou produtos que contenham branqueadores podem causar um curto-circuito.
- A amplitude de temperatura ambiente para a bateria durante a utilização é entre 0 °C e 40 °C.
- A amplitude de temperatura ambiente para a bateria em armazenamento é entre 0 °C e 20 °C.

TRANSPORTE DE BATERIAS DE LÍCIO

Transporte a bateria em conformidade com as disposições e os regulamentos locais e nacionais.

Respeite os requisitos especiais que existam na embalagem e a etiquetagem durante o transporte de baterias por terceiros. Assegure-se que não há risco de uma bateria entrar em contacto com outra bateria nem com materiais condutores durante o transporte, protegendo os conectores expostos com tampas ou fita isoladoras e não condutoras. Não transporte baterias com fissuras ou fugas. Contacte a empresa transitária para mais aconselhamento.

CONHEÇA O SEU PRODUTO

Consulte a página 169.

1. Mesa de trabalho
2. Alavanca de bloqueio do ângulo de bisel
3. Interruptor desligado/ligado
4. Orifício da bateria
5. Roda de ajuste da altura e do bisel
6. Manípulo da roda de ajuste
7. Guia de corte/graminho
8. Guarda da lâmina de serra
9. Linguetas anti-ressalto
10. Protecção
11. Lâmina da serra
12. Faca rasgadora
13. Placa de garganta
14. Botão de bloqueio da placa da garganta
15. Bico de aspiração
16. Arrumação (esquadro, faca rasgadora, chaves)
17. Orifício de montagem
18. Bastão de empurrar
19. Adaptador da porta de pó
20. Chave hexagonal
21. Chave da lâmina de ponta fechada
22. Chave da lâmina de ponta aberta
23. Manual do operador
24. Parafuso
25. Arruela
26. Porca hexagonal
27. Chave de fendas
28. Bateria
29. Carregador

MANUTENÇÃO

- Não modifique o produto de nenhum modo nem utilize acessórios não aprovados pelo fabricante. A sua segurança e a dos demais pode ver-se ameaçada.
- Não utilize o produto se algum dos interruptores, proteções ou outras funções não funcionam conforme

o previsto. Dirija-se a um centro de serviço autorizado para ajustes ou reparações profissionais.

- Não faça nenhum ajuste enquanto a lâmina da serra está em movimento.
- Antes de fazer afinações ou lubrificação, ou quando fizer qualquer manutenção ao produto, certifique-se sempre de que o conjunto das baterias foi desmontado do produto.
- Antes e depois de cada uso, verifique se há danos ou partes partidas no produto. Mantenha o produto nas melhores condições de trabalho substituindo de imediato as peças por peças sobresselentes aprovadas pelo fabricante.
- A lâmina tem arestas afiadas e pode ficar quente depois de operações de corte. Tenha o máximo cuidado quando limpar uma lâmina exposta. Use luvas para se proteger contra ferimentos.
- Limpe com regularidade as poeiras da serra e dos respectivos acessórios, especialmente nas peças móveis, incluindo a guarda da lâmina. Para limpar as poeiras com eficácia, use uma escova de mão ou um aspirador. Não use ar comprimido.
- Para uma maior segurança e fiabilidade, todas as reparações, incluindo a mudança de escovas, deverão ser realizadas por um centro de serviço autorizado.

⚠ AVISO! Não tente desarmar o conjunto da guarda da lâmina: nem para limpeza, nem para reparações. Guardas danificadas não devem ser usadas. Devolva-as a um centro de assistência autorizado, para reparação ou substituição.

SÍMBOLOS NO PRODUTO



Alerta de segurança



Marca europeia de conformidade



Marca britânica de conformidade



Marca ucraniana de conformidade



Marca de conformidade EurAsian



Por favor, leia atentamente as instruções antes de acender o produto.



Use protecção para os ouvidos.



Use protecção para os olhos.



Use luvas de segurança.



Mantenha as mãos afastadas da área de corte e das lâminas afiadas.



Não expor à chuva nem utilizar em locais húmidos.



Largura de corte da lâmina (Canal)



Número de dentes nesta lâmina de serra



Para corte de madeira e de materiais semelhantes



Não para corte de metais



Sentido de rotação da lâmina (mostrado na lâmina da serra)

Não elimine baterias, pilhas, equipamentos elétricos e eletrônicos juntamente com resíduos municipais não separados. Os resíduos de baterias, pilhas e equipamentos elétricos e eletrônicos devem ser recolhidos separadamente. Os resíduos de acumulares de baterias, pilhas e fontes de luz têm de ser retirados do equipamento. Consulte a sua autoridade local ou retalhista para obter aconselhamento sobre reciclagem e pontos de recolha. De acordo com os regulamentos locais, os retalhistas têm a obrigação de receber os resíduos de baterias, pilhas e equipamentos elétricos e eletrônicos livres de encargos. O seu contributo para reutilizar e reciclar os resíduos de equipamentos elétricos e eletrônicos ajuda a reduzir a procura de matérias-primas. As baterias e pilhas usadas, em particular, contêm lítio e os resíduos de equipamentos elétricos e eletrônicos contêm materiais recicláveis preciosos, que podem afetar negativamente o meio ambiente e a saúde humana se não forem eliminados de uma forma ambientalmente compatível. Elimine os dados pessoais dos equipamentos, se existirem.



SÍMBOLOS NESTE MANUAL



Bloqueio



Abrir



As peças ou acessórios vendem-se separadamente



Nota



Aviso

Ved udformningen af din bordsav har vi givet topprioritet til sikkerhed, gode resultater og driftssikkerhed.

TILTÆNKET ANVENDELSESFORMÅL

Bordsaven er designet til at blive betjent af én person med henblik på længde- og tværskæring af træ, op til en maks. dybde på 57,2 mm med en smigvinkel på 0°. Ved den maksimale smigvinkel på 45° er den maksimale skæredybde 44,5 mm. Bordsaven er designet og beregnet til at blive fastgjort til en stabil overflade. Hårdt og blødt træ plus partikel- og fiberplader kan skæres.

Der må kun anvendes kombinationer af klinger og spalteknive, der leveres af producenten af denne bordsav.

ALMINDELIGE SIKKERHEDSREGLER FOR ELVÆRKTØJET

⚠ ADVARSEL! Læs alle omhyggeligt alle advarsler, anvisninger og specifikationer, som følger med maskinen, og studer illustrationerne. Hvis nedenstående forskrifter ikke overholdes, kan der ske uheld og ulykker som brand, elektrisk stød og/eller alvorlige personskader.

Gem alle advarsler og brugsanvisninger til senere brug. Betegnelsen "eldrevet værktøj" i advarslerne henviser til jeres ledningsforbundne elværktøj eller batteridrevne (ledningfrie) elværktøj.

SIKKERHED I ARBEJDSOMRÅDET

- **Hold arbejdsområdet rent og godt oplyst.** Rodede eller mørke områder inviterer til ulykker.
- **Brug ikke elværktøjer i eksplosive omgivelser som fx i nærheden af brandbar væske, gas eller støv.** Elværktøjer udløser gnister, som kan antænde støvet eller dampene.
- **Der må ikke være børn og tilskuere i nærheden, når et elværktøj anvendes.** Distractioner kan medføre, at du mister kontrollen.

ELEKTRISK SIKKERHED

- **Elværktøjets elstik skal passe til elnetkontakten.** Elstikket må aldrig modificeres på nogen som helst måde. Undlad brug af adapterstik til jordede (stelforbundne) elværktøjer. Umodificerede elstik og passende elnetkontakter reducerer faren for elektrisk stød.
- **Undgå kropskontakt med jordede eller stelforbundne overflader som fx rør, radiatorer, komfurer og køleskabe.** Der er forøget risiko for elektrisk stød, hvis din krop er forbundet med jord eller stel.
- **Undlad at udsætte elværktøjer for regn eller fugt.** Hvis der trænger vand ind i et elværktøj, øges faren for elektrisk stød.
- **Undlad at misbruge ledningen.** Ledningen må aldrig bruges til at bære eller trække i elværktøjet eller til at trække stikket ud. Hold ledningen på afstand af varme, olie og skarpe kanter eller bevægelige dele. Beskadigede eller sammenfiltrede ledninger øger faren for elektrisk stød.
- **Når et elværktøj anvendes i det fri, skal der bruges en forlængerledning, der er egnet til udendørs brug.** Brug af ledninger beregnet til udendørs brug reducerer faren for elektrisk stød.
- **Hvis man er nødt til at bruge elværktøjer i fugtige omgivelser, skal strømforsyningen have**

en fejlstrømsafbryder (RCD-afbryder). Brug af fejlstrømssikring reducerer faren for elektrisk stød.

PERSONLIG SIKKERHED

- **Vær opmærksom, se på det, du laver, og brug almindelig sund fornuft, når du betjener et elværktøj.** Anvend ikke et elværktøj, hvis du er træt, syg eller du har taget stoffer, drukket alkohol eller taget medicin. Et øjeblik uopmærksomhed under brug af motoriserede værktøjer kan medføre alvorlige personskader.
- **Brug personlige værnemidler Brug altid øjenværn.** Personlige værnemidler som støvmaske, skridsikre sikkerhedssko, beskyttelseshjelm eller høreværn anvendt under de rette betingelser nedsætter antallet af personskader.
- **Undgå utilsigtet start. Sørg for, at afbryderen er slukket (i off-position), før du tilslutter produktet til strømkilden og/eller batteriet eller løfter eller går rundt med produktet.** Der kan ske en ulykke, hvis du går rundt med fingeren på afbryderen eller tilslutter strøm til elværktøj med afbryderen tændt.
- **Fjern evt. skruenøgler, inden der tændes for elværktøjet.** En efterladt skruenøgle fastgjort til en roterende del af elværktøjet kan medføre personskader.
- **Læn dig aldrig for langt frem. Sørg for altid at have godt fodfæste og god balance.** Dette giver bedre kontrol over elværktøjet i uventede situationer.
- **Vær ordentligt klædt på. Bær ikke løstsiddende tøj eller smykker. Hold hår og beklædning på afstand af bevægelige dele.** Løstsiddende tøj, smykker eller langt hår kan hænge fast i bevægelige dele.
- **Hvis der medfølger anordninger til tilslutning af støvudsugning og støvopsamling, skal det sikres, at de tilsluttes og bruges korrekt.** Brug af støvopsamling kan nedsætte faren forbundet med støv.
- **Lad ikke fortroligheden, der er opstået ud fra hyppig brug af et redskab, påvirke dig til at være tilbagelænet og ignorere sikkerhedsprincipper.** Uforsigtige handlinger, selv i brøkdelen af sekunder, kan medføre alvorlige personskader.

BRUG OG PLEJE AF ELVÆRKTØJ

- **Lad være med at tvinge elværktøjet. Brug det korrekte elværktøj til din applikation.** Det korrekte elværktøj vil gøre arbejdet bedre og sikrere ved den hastighed, det er designet til.
- **Elværktøjet må ikke tages i brug, hvis TÆND/SLUK-kontakten ikke virker.** Et elværktøj, der ikke kan kontrolleres med TÆND/SLUK-kontakten, er farligt og skal repareres.
- **Fjern stikket fra strømkilden, og/eller fjern batteripakken fra elværktøjet, hvis den er aftagelig, før du foretager justeringer, udskifter tilbehør eller lægger elværktøjet væk.** Sådanne forebyggende sikkerhedsforanstaltninger reducerer risikoen for opstart af produktet ved et uheld.
- **Når elværktøjer ikke bruges, skal de opbevares utilgængeligt for børn; personer, som ikke er fortrolige med elværktøjet eller denne brugsanvisning, må ikke anvende elværktøjet.** Elværktøjer er farlige i hænderne på ukyndige brugere.
- **Vedligehold elværktøj og tilbehør. Kontroller for fejljustering og binding af bevægelige dele, fejl på dele og alle andre forhold, der kan påvirke elværktøjets funktion.** Hvis der konstateres skader,



skal værktøjet repareres inden brug. Mange ulykker er forårsaget af dårligt vedligeholdt elværktøj.

- **Hold skæreværktøjer skarpe og rene.** Korrekt vedligeholdte skæreværktøjer med skarpe ægge er mindre tilbøjelige til at sætte sig fast og er nemmere at styre.
- **Brug elværktøjet, tilbehør og bits til værktøj mv. i overensstemmelse med disse anvisninger, idet der tages hensyn til arbejdsbetingelser og arbejdet, der skal udføres.** Brug af elværktøjet i strid med det tiltænkte anvendelsesformål kan medføre farlige situationer.
- **Hold håndtag og gribeblader tørre og fri for olie og fedt.** Glatte håndtag og gribeblader muliggør ikke sikker håndtering og styring af værktøjet under ikke forventede situations.

BRUG OG PLEJE AF BATTERIVÆRKTØJ

- **Brug kun producentens angivne oplader til genopladning.** En oplader, der kan bruges til én type batteri, kan udgøre en brandrisiko, hvis den bruges med en anden batteritype.
- **Brug kun elværktøj med de specielt beregnede batteripakker.** Brug af andre typer batterier kan medføre risiko for personskader og brand.
- **Når batteripakken ikke bruges, må det ikke opbevares sammen med metalgenstande som fx papirclips, mønter, nøgler, søm, skruer eller andre metalgenstande, som kan skabe forbindelse mellem batteriets poler.** Sammenføjning af batteriklemmer kan forårsage forbrændinger eller brand.
- **Væske kan sprøjte ud fra batteriet ved misbrug af produktet. Undgå kontakt. Skyl med vand ved utilsigtet kontakt. Søg desuden lægehjælp ved øjenkontakt.** Væske fra batteriet kan forårsage irritation eller forbrændinger.
- **Brug ikke et batteri eller værktøj, der er beskadiget eller modificeret.** Beskadigede eller modificerede batterier kan være ustabile, hvilket kan medføre brand, eksplosion eller personskade.
- **Udsæt ikke batteri eller værktøj for åben ild eller høje temperaturer.** Udsættelse for temperaturer over 130°C kan medføre eksplosion.
- **Følg vejledningen for opladning, og oplad ikke batteriet eller værktøjet uden for det temperaturområde, der er angivet i vejledningen.** Forkert opladning eller opladning ved temperaturer uden for det angivne område kan beskadige batteriet og øge risikoen for brand.

SERVICE

- **Sørg for, at elværktøjet serviceres af en kvalificeret reparatør, som kun benytter sig af originale reservedele.** Herved garanteres sikkerheden for elproduktet.
- **Efterse aldrig beskadigede batteripakker.** Eftersyn af batteripakker bør kun udføres af producenten eller autoriserede serviceleverandører.

SIKKERHEDSANVISNINGER FOR BORDSAVE

ADVARSLER OM AFSKÆRMNING

- **Hold afskærmningerne på plads. Afskærmninger skal være i funktionsdygtig stand og korrekt monteret.** En afskærmning, der er løs, beskadiget eller ikke fungerer korrekt, skal repareres eller udskiftes.

- **Brug altid savklings afskærmning, spaltekniv og paler til forhindring af tilbageslag til alle gennemgående afskærminger.** Ved gennemskæringshandlinger, hvor savklingen skærer helt igennem hele tykkelsen af arbejdsområdet, bidrager afskærmningen og andre sikkerhedsanordninger, til at reducere risikoen for personskader.
- **Efter at have udført en ikke-gennemgående snit, som f.eks. falsning, profilering eller eftersavning, skal spaltekniven genindstilles til den forlængede position. Med spaltekniven i den forlængede position påsættes klingeafskærmningen og palerne til forhindring af tilbageslag igen.** Afskærmningen, spaltekniven og palerne til forhindring af tilbageslag hjælper med at reducere risikoen for personskader.
- **Sørg for, at savklingen ikke kommer i berøring med afskærmningen, spaltekniven eller arbejdsområdet, før der er tændt på kontakten.** Utilsigtet kontakt mellem savklingen og disse genstande kan forårsage en farlig situation.
- **Juster spaltekniven som beskrevet i denne instruktionsmanual.** Ukorrekt mellemrum, positionering og justering kan gøre spaltekniven ineffektiv, hvad angår forebyggelse af sandsynligheden for tilbageslag.
- **For at spaltekniven og palerne til forhindring af tilbageslag kan fungere, skal de være i kontakt med arbejdsområdet.** Spaltekniven og paler til forhindring af tilbageslag er ineffektive ved skæring af arbejdsområder, der er for korte til at komme i kontakt med spaltekniven og palerne til forhindring af tilbageslag. Under disse omstændigheder kan et tilbageslag ikke forhindres af spaltekniven og paler til forhindring af tilbageslag.
- **Brug den korrekte savklings til spaltekniven.** For at spaltekniven skal fungere korrekt, skal savklings diameter passe til den passende spaltekniv og kroppen på savklingen være tyndere end tykkelsen på spaltekniven, og skærebredden for savklingen skal være større end tykkelsen på spaltekniven.

ADVARSLER FOR SKÆREPROCEDURER

- **⚠ FARE! Anbring aldrig dine fingre eller hænder i nærheden eller på linje med savklingen.** Et øjeblikks uopmærksomhed eller glid kan rette din hånd mod savklingen og resultere i alvorlig personskade.
- **Før kun arbejdsområdet ind i savklings mod rotationsretningen.** Hvis arbejdsområdet føres ind i den samme retning, som savklingen roterer i over bordet, kan det medføre, at arbejdsområdet og din hånd trækkes ind i savklingen.
- **Brug aldrig geringsmåleren til at indføre arbejdsområdet, når det skæres, og brug ikke styreafskærmningen som et længdestop ved krydsskæring med geringsmåleren.** Styring af arbejdsområdet med styreafskærmningen og geringsmåleren på samme tid øger sandsynligheden for, at savklingen sætter dig fast og for tilbageslag.
- **Når du skærer, skal du altid påføre arbejdsområdet indføringskraft mellem anlægget og savklingen.** Brug en skubbeind, når afstanden mellem anlægget og savklingen er mindre end 150 mm, og brug en skubbeblok, når denne afstand er mindre end 50 mm. "Hjælp til arbejdet" - enhederne holder din hånd i sikker afstand fra savklingen.
- **Brug kun dens skubbeind, der leveres af producenten, eller som er konstrueret i overensstemmelse med**



instruktionerne. Denne skubbepind giver tilstrækkelig afstand mellem hånden og savklingen.

- **Brug aldrig en beskadiget eller afskåret skubbepind.** En beskadiget skubbepind kan gå i stykker, hvilket kan forårsage, at din hånd glider ind i savklingen.
- **Undlad at udføre nogen savning ved "frihånd". Brug altid enten styrefaskærmningen eller geringsmåleren til at placere og styre arbejdsemnet.** Frihånd betyder, at du bruger dine hænder til at støtte eller styre arbejdsemnet i stedet for en afskærmning eller geringsmåler. Frihåndssavning fører til fejljustering, fastsættelse og tilbageslag.
- **Ræk aldrig rundt om eller hen over en roterende savklinge.** Hvis man rækker ud efter et arbejdsemne, kan det føre til utilsigtet kontakt med den bevægelige savklinge.
- **Sørg for yderligere understøtning af arbejdsemnet bag og/eller ved siderne på savbordet til lange og/eller brede arbejdsemner for at holde dem på niveau.** Et langt og/eller bredt arbejdsemne har en tendens til at dreje på bordkanten, hvilket medfører tab af kontrol, at savklingen binder og tilbageslag.
- **Indfør arbejdsemnet i et jævnt tempo. Bøj ikke eller vrid arbejdsemnet.** Hvis der opstår fastklemning, skal du øjeblikkeligt slukke for produktet, og trække stikket ud og derefter fjerne fastsatte emner. Fastklemning af savklingen ved arbejdsemnet kan forårsage tilbageslag eller stop af motoren.
- **Fjern ikke dele af afskæringsmaterialet, mens saven kører.** Materialet kan blive fanget mellem anlægget eller i savklingens afskærmning, og savklingen kan trække dine fingre ind i savklingen. Sluk for saven, og vent, til savklingen stopper, før materialet fjernes.
- **Brug et ekstra anlæg i kontakt med bordpladen, når du saver i arbejdsemner, der er mindre end 2 mm tykke.** Et tyndt arbejdsemne kan kile sig ind under styrefaskærmningen og forårsage et tilbageslag.

ÅRSAGER TIL TILBAGESLAG ('KICKBACK') OG TILHØRENDE ADVARSLER

Tilbageslag er en pludselig reaktion fra arbejdsemnet på grund af en fastkørt, fastklemt savklinge eller fejljusteret skærelinje i arbejdsemnet i forhold til savklingen, eller når en del af arbejdsemnet sætter sig fast mellem savklingen og styrefaskærmningen eller andre faste genstande.

Oftest løftes arbejdsemnet under tilbageslag op fra bordet af den bageste del af savklingen og føres hen mod operatøren.

Tilbageslag skyldes altså, at værktøjet bruges forkert, og/eller at saveforholdene eller fremgangsmåden er u hensigtsmæssige. Det kan undgås, hvis der tages nogle forholdsregler.

- **Stå aldrig direkte i savklingens retning. Placer altid din krop på samme side af savklingen som anlægget.** Tilbageslag kan føre arbejdsemnet fremad med høj hastighed mod alle, der står foran og på linje med savklingen.
- **Ræk aldrig ind over eller bagved savklingen for at trække eller understøtte arbejdsemnet.** Utilsigtet kontakt med savklingen kan forekomme, eller tilbageslag kan trække dine fingre ind i savklingen.
- **Hold og tryk aldrig på det arbejdsemne, der bliver afskåret i retning mod den roterende savklinge.** Hvis arbejdsemnet trykkes op mod savklingen, vil det forårsage, at klingen binder og giver tilbageslag.

- **Juster anlægget, så det er parallelt med savklingen.** Et ujævnt anlæg vil klemme arbejdsemnet ind mod savklingen og forårsage tilbageslag.
- **Brug et fjerbræt til at styre arbejdsemnet mod bordet og anlægget, når du laver ikke-gennemgående snit som f.eks. falsning, profilering eller eftersavning af snit.** Et fjerbræt hjælper med at kontrollere arbejdsemnet i tilfælde af tilbageslag.
- **Udvis ekstra forsigtighed når du skærer i områder af sammensatte arbejdsstykker uden direkte udsyn.** Det fremspringende savblad kan skære i genstande, der kan forårsage tilbageslag.
- **Understøt store paneler for at minimere risikoen for afklemning og tilbageslag fra savklingen.** Lange emner har tendens til at bukke under deres egen vægt. Støtte(er) skal placeres under alle dele af panelet, der hænger ud over bordpladen.
- **Vær ekstra forsigtig, når du skærer et arbejdsemne, der er vredet, knudret, skævt eller ikke har en lige kant til at styre det med en geringsmåler eller langs anlægget.** Et vredet, knudret, skævt arbejdsemne er ustabil og forårsager, at savsnittet ikke passer til savklingen, binding og tilbageslag.
- **Skår aldrig mere end et arbejdsemne af gangen, stablet lodret eller vandret.** Savklingen kan få tag i et eller flere stykker og forårsage tilbageslag.
- **Når du genstarter savnen med saven i arbejdsemnet, skal du centrere savklingen i savsnittet, således at savtænderne ikke har kontakt med materialet.** Hvis savklingen binder, kan den løfte arbejdsemnet op og forårsage tilbageslag, når saven genstartes.
- **Hold savklingerne rene, skarpe og med fuldt sæt tænder.** Brug aldrig skæve savklinger eller savklinger med revnede eller ødelagte tænder. Skarpe og korrekt indstillede savklinger minimerer binding, stop og tilbageslag.

ADVARSLER FOR ARBEJDSGANG MED BORDSAV

- **Sluk for bordsaven, og tag batteriet ud, når du fjerner bordsavsatsen, skifter savklingen eller foretager justeringer af spaltekniven, palerne til forhindring af tilbageslag eller savklingens afskærmning, og når maskinen efterlades uden opsyn.** Sikkerhedsforanstaltninger vil forebygge ulykker.
- **Lad aldrig bordsaven køre uden opsyn. Sluk for den, og forlad ikke produktet, før det er fuldstændigt stoppet.** En kørende sav uden opsyn er en ukontrolleret fare.
- **Placer bordsaven i et veloplyst og jævnt område, hvor du kan have et godt fodfæste og balance.** Den skal installeres i et område, der giver plads nok til nemt at håndtere størrelsen på dit arbejdsemne. Trange, mørke områder og ujævne glatte gulve indbyder til ulykker.
- **Rengør og fjern ofte savstøv under savbordet og/eller fra støvsamlingsenheden.** Akkumuleret savsmuld er brændbart og kan selvantænde.
- **Bordsaven skal være fastgjort.** En bordsav, der ikke er korrekt fastgjort, kan flytte sig eller vælte.
- **Fjern værktøj, trærest mv. fra bordet, før bordsaven tændes.** Distraction eller en potentiel fastklemning kan være farlig.
- **Brug altid klinger med arborhuller i korrekt størrelse og form (diamantformede versus runde).** Savklinger,

der ikke passer til savens monteringsbeslag, vil blive ustabile, hvilket medfører tab af kontrol.

- **Brug aldrig beskadigede eller forkerte monteringsdele til savklingen såsom flangere, spændeskiver, bolte eller møtrikker til savklinger.** Disse monteringsdele er specielt designet til din sav, for sikker betjening og optimal ydelse.
- **Stå aldrig oven på bordsaven, brug den ikke som en trin Stol.** Der kan opstå alvorlig personskade, hvis produktet bliver væltet, eller hvis man ved et uheld kommer i berøring med skæreværktøjerne.
- **Sørg for, at savklingen er monteret til at dreje i den rigtige retning. Brug ikke slibehjul, stålborster eller slibende hjul på en bordsav.** Forkert montering af savklinge eller brug af tilbehør, der ikke er anbefalet, kan forårsage alvorlig personskade.

BRUG AF STYREAFSKÆRMNING

⚠ ADVARSEL! For at reducere risikoen for personskader skal du altid sørge for, at styrefaskærmningen er parallel med klingens, før du begynder at betjene den.

- Løsgør styrefaskærmningen ved at løfte låsehåndtaget.
- Placer den bagerste kant på bagsiden af savbordet, og træk lidt mod forsiden af enheden.
- Sænk den forreste ende af styrefaskærmningen ned på styrefladerne oven på den forreste skinne.
- Kontrollér, om det glider frit.
- Placer styrefaskærmningen i den ønskede afstand fra klingens.
- Med styrefaskærmningen liggende fladt på savbordet, skal du skubbe anlægget mod den forreste skinne for at justere anlægget efter klingens.

⚠ ADVARSEL! Lås anlægget ved den tilsigtede skærestørrelse, og flyt derefter arbejdsemnet op til anlægget. Placer ikke arbejdsemnet først, inden du flytter dit hegn op til det for at låse anlægget. Dette kan resultere i et ujævnt anlæg, der kan klemme arbejdsemnet ind mod savklingen og forårsage tilbagelag.

- Skub låsehåndtaget ned for at justere og fastgøre anlægget. Når låsehåndtaget er sikkert låst, skal det pege nedad.

BEMÆRK: Sørg for, at låsehåndtaget sikrer, at styrefaskærmningen er på plads.

BEMÆRK: Hvis styrefaskærmningen ikke er parallel med klingens, er der behov for justeringer.

YDERLIGERE SIKKERHEDSADVARSLER FOR BORDSAVE

- Omgivelsestemperaturområdet for redskabet under betjening er mellem 0 °C og 40 °C.
- Omgivelsestemperaturområdet for opbevaring af redskabet er mellem 0 °C og 40 °C.
- Det anbefalede omgivelsestemperaturområde for ladesystemet under opladning er mellem 10 °C og 38 °C.

SÆRLIGE SIKKERHEDSANVISNINGER FOR TRÆKLINGER

- Læs vejledningen og instruktionerne omhyggeligt, før du bruger rundsaven og det elektriske værktøj.
- Det elektriske værktøj skal være i god stand, og spindlen må ikke være deformt og må ikke vibrere.

- Kontrollér, at operatøren er tilstrækkelig uddannet i sikkerhedsforanstaltninger, justering og betjening af elværktøjet.
- Ved brug af det elektriske værktøj skal du altid anvende sikkerhedsbriller og høreværn. Beskyttelseshandsker, skridsikre sko, høreværn og forklæde anbefales.
- Konsultér brugsanvisningen inden brug af ekstraudstyr/tilbehør. Forkert anvendelse af tilbehør kan forårsage skader og øge risikoen for personskader.
- Sørg for at holde klingens ren. Dette omfatter savstøv og særligt klæbrige stoffer som træharpiks. En ren klinge skærer mere præcist og sikkert.
- Brug kun klinger, som er specificeret i denne brugsanvisning, og som overholder EN 847-1.
- Overhold den maksimale hastighed, der er markeret på savklingen. Kontrollér, at den hastighed, der er anført på savklingen, som minimum svarer til den hastighed, der er anført på savens.
- Brug altid klinger med en størrelse og facon, der passer til akselboringen. Klinger, som ikke passer til akslen, de skal monteres på, vil ikke dreje ordentligt rundt og kan bewirke, at man mister kontrollen over værktøjet.
- Brug ikke savklinger med en tykkelse, der er større eller en bredde på skæret (savsnittet), der er mindre end spalteknivens tykkelse.
- Undlad brug af klinger med større eller mindre diameter end anbefalet. Brug ikke løse spændeskiver og afstandsstykker til at få klingens til at passe ind i spindlen.
- Før hver anvendelse skal du kontrollere spidsen af savklingen for skader og kontrollere, om den ser normal ud. Spidser, der er beskadigede eller løse, kan omdannes til flyvende genstande under brug og øge risikoen for personskade.
- Ridsede savklinger eller sådanne, som har ændret form, må ikke bruges. Benyt ikke savblade, der er beskadiget eller deformeret.
- Hvis en savklinge er beskadiget, deform, skæv eller revnet, skal den smides ud. Reparation er ikke tilladt.
- Undlad brug af HHS-klinger.
- Kontrollér, at savklingen er monteret korrekt, og spænd opspændingsdormøtrikken forsvarligt inden brug.
- Fastgørelsesskrue og møtrikker skal tilspændet med korrekt nøgle, osv.
- Brug af en forlængelse af spændenøglen eller tilspænding med hammerslag er ikke tilladt.
- Sørg for, at alle klinger og flanger er rene, og at manchettens forsønkede sider ligger an mod klingens.
- Sørg for, at klingens roterer i den korrekte retning og ikke kommer i berøring med nogen del af maskinen eller beskyttelsessystemet.
- Før arbejdet bør der udføres en prøveskæring, uden at motoren er tændt, så klingens placering, afskærmningens funktion i forhold til andre produktdele, og arbejdsemnet kan kontrolleres.
- Lad aldrig elværktøjet køre uden opsyn.
- Undlad at påføre smøremidler på klingens, mens denne kører.
- Forsøg aldrig hurtigt at stoppe elværktøjet i bevægelse ved at presse et værktøj eller andre midler ind mod klingens, alvorlige ulykker kan utilsigtet forårsages på denne måde.

- Strømmen til elværktøjet skal afbrydes fra strømforsyningen, før der udskiftes klinger eller udføres vedligeholdelse.
- Vær opmærksom ved klingens nedpakning og udpakning, det er nemt at komme til skade med de skarpe klingespidser.
- Brug en klingeholder eller anvend handsker ved håndteringen af savklinger. Husk, at klingen vil være varm efter skæreoperationer.
- Opbevar klingen i original emballage eller anden egnet emballage, opbevar den under tørre forhold og væk fra kemikalier, der kan beskadige klingen.

YDERLIGERE SIKKERHEDSADVARSLER OM BATTERI

- For at undgå risiko for brand, kvæstelser eller beskadigelse af produktet forårsaget af kortslutning må værktøjet, batteripakken eller opladeren ikke nedsænkes i vand. Sørg ligeledes for, at der ikke trænger væske ind i enhederne og batterierne. Korroderende eller ledende væsker, f.eks. saltvand, bestemte kemikalier, blegestoffer eller produkter, som indeholder blegestoffer, kan forårsage kortslutning.
- Omgivelsestemperaturområdet for batteri under brug er mellem 0 °C and 40 °C.
- Omgivelsestemperaturområdet for batteriopbevaring er mellem 0°C og 20°C.

TRANSPORT AF LITHIUM-BATTERIER

Batteriet skal transporteres i henhold til lokale og nationale forskrifter og love.

Når batterier skal transporteres af tredjepart, skal alle specielle krav til emballering og mærkning efterleves. Man skal sikre sig, at ingen batterier kan komme i kontakt med andre batterier eller ledende materialer under transporten ved at beskytte blottede konnektorer med isolerende, ikke-ledende hætter eller tape. Undlad at transportere batterier med revner eller utætheder. Rådfør dig desuden hos speditøren.

KEND PRODUKTET

Se side 169.

1. Arbejdsbord
2. Låsehåndtag for skrånit
3. Tænd/Sluk-kontakt
4. Batteriåbning
5. Hjul til justering af højde- og smigvinkel
6. Håndtag til justeringshjul
7. Geringsanslag
8. Savklingeafskærmning
9. Paler til forhindring af tilbageslag
10. Styreafskærmning
11. Savklinge
12. Spaltekniv
13. Forplade
14. Låseknop til forplade
15. Sugedyse
16. Opbevaring (geringsmåler, spaltekniv, skruenøgler)
17. Monteringshul
18. Skubbepind
19. Støvporthadapter
20. Sekskantnøgle
21. Fastnøgle
22. Gaffelnøgle
23. Betjeningsvejledning

24. Bolt
25. Spændeskive
26. Sekskantmøtrik
27. Skruetrækker
28. Batterienhed
29. Oplader

VEDLIGEHOLDELSE

- Undlad at ændre produktet på nogen måde eller bruge tilbehør, som ikke er godkendt af producenten. Det kan gå ud over din og andres sikkerhed.
- Undlad at bruge produktet, hvis kontakter, skærme eller andre funktioner ikke fungerer efter hensigten. Indlevér på autoriseret servicecenter til professionel reparation eller justering.
- Undlad at foretage justeringer, mens savklingen roterer.
- Kontroller altid, at batteripakken er blevet fjernet fra produktet, inden der foretages justeringer og smøring, og når der udføres vedligeholdelse på produktet.
- Inden og efter hver brug skal produktet kontrolleres for skader eller afbrækkede dele. Hold altid produktet i god stand ved straks at udskifte dele med reservedele, der er godkendt af producenten.
- Klingen har skarpe kanter og kan være varm efter skærehandlinger. Vær meget forsigtig, når du rengør en eksponeret klinge. Brug handsker for at beskytte dig selv mod skade.
- Rengør sav og tilbehør for støv med regelmæssige mellemrum og specielt for bevægelige dele, inkl. klingeafskærmning. Brug en hånbørste eller støvsuger til effektiv fjernelse af støv. Anvend ikke trykluft.
- For at øge sikkerheden og pålideligheden bør alle reparationer, herunder udskiftning af børster, udføres af et autoriseret servicecenter.

⚠ ADVARSEL! Forsøg ikke at adskille klingeafskærmningen med henblik på rengøring eller reparation. Beskadigede afskærmninger må ikke bruges. Returner produktet til et aut. serviceværksted i tilfælde af reparation eller udskiftning.

SYMBOLER PÅ PRODUKTET



Sikkerhedsadvarsel



Europæisk overensstemmelsesmærkning



Britisk overensstemmelsesmærkning



Ukrainsk overensstemmelsesmærkning



EurAsian overensstemmelsesmærke



Læs venligst vejledningen omhyggeligt inden start af produktet.



Benyt høreværn.



Benyt øjenværn



Bær sikkerhedshandsker



Hold hænderne væk fra skæreområdet og den skarpe klinge.



Må ikke udsættes for regn eller bruges i fugtige omgivelser.



Klingens snitbredde (snitfuge)



Antal tænder på denne savklinge



Tilskæring af træ og tilsvarende materiale



Ikke til skæring af metaller



Klingens rotationsretning (vist på savklinge)



Bortskaf ikke brugte batterier, elektriske dele og elektronisk udstyr som usorteret kommunalt affald. Brugte batterier, kasserede elektriske dele og elektronisk udstyr skal indsamles separat. Brugte batterier, affaldsakkulatorer og lyskilder skal fjernes fra udstyret. Kontakt din lokale myndighed eller forhandler for rådgivning om genbrug og indsamlingssted. Ifølge lokale bestemmelser er detailhandlere måske forpligtede til gratis at tage kasserede batterier, elektriske dele og elektronisk udstyr retur til bortskaffelse. Dit bidrag til genbrug og genanvendelse af brugte batterier, kasserede elektriske dele og elektronisk udstyr bidrager til at reducere efterspørgslen efter råmaterialer. Kasserede batterier, navnlig indeholdende lithium, og kasserede elektriske dele og elektronisk udstyr indeholder værdifulde og genanvendelige materialer, som kan have en negativ indvirkning på miljøet og menneskers sundhed, hvis det ikke bortskaffes på en miljøvenlig måde. Slet persondata fra eventuelt kasseret udstyr.



Oplås



Dele eller tilbehør, der sælges separat



Bemærk



Advarsel

SYMBOLER I BRUGSANVISNINGEN



Lås



Säkerhet, prestanda och pålitlighet har fått högsta prioritet vid utformningen av din bordsåg.

ANVÄNDINGSOMRÅDE

Bordsågen är utformad för att användas av en person för sågning längs med eller på tvären över trä, upp till ett maximalt djup på 57,2 mm vid en fasvinkel på 0°. Vid maximal fasvinkel på 45° är det maximala skärdjupet 44,5 mm. Bordsågen är utformad och avsedd att fästas på en stabil yta. Hårt och mjukt trä samt spån och fiberskivor kan skäras.

Endast kombinationer av klingor och klyvknivar som levereras av tillverkaren för denna bordsåg får användas.

ALLMÄNNA SÄKERHETSFORESKRIFTER FÖR MASKINVERKTYG

⚠ VARNING! Läs uppmärksamt alla varningar, instruktioner och specifikationer som bifogas med detta verktyg och studera bilderna. Underlåtenhet att respektera dessa föreskrifter kan leda till olyckor som brand, elektriska stötar och/eller allvarliga kroppsskador.

Behåll dessa varningar och anvisningar för framtida referens. Termen "elektriskt verktyg" i varningarna avser ditt nätdrivna elverktyg (med sladd) eller ditt batteridrivna elverktyg (sladdlöst).

ARBETSOMRÅDESSKYDD

- **Håll arbetsområdet rent och använd god belysning.** Skräpiga och mörka utrymmen inbjuder till olyckor.
- **Använd inte motordrivna verktyg i explosiva miljöer, till exempel i närheten av brännbara vätskor, brännbara gaser eller damm.** Motordrivna verktyg skapar blixtrar som kan antända damm och ångor.
- **Håll barn och åskådare på avstånd när du använder verktyget.** Distractioner kan få dig att tappa kontrollen.

ELSÄKERHET

- **El-verktygskontakter måste passa i vägguttaget. Gör aldrig ändringar i kontakten på något sätt. Använd inte delningakontakter tillsammans med jordade el-verktyg.** Oförändrade kontakter och passande vägguttag reducerar risken för elektrisk chock.
- **Undvik kroppskontakt med jordade ytor så som rör, element, spisar och kylskåp.** Risken för elektrisk chock ökar om din kropp är jordad.
- **Utsätt inte motordrivna verktyg för regn eller blöta omgivningar.** Vatten som tränger in i ett motordrivet verktyg ökar risken för elektrisk stöt.
- **Skada inte sladden. Använd aldrig sladden till att bära med, dra ur eller koppla ur el-verktyget med. Håll strömsladden borta från värme, olja, vassa kanter och rörliga delar.** Trassliga eller skadade sladdar ökar risken för elektrisk chock.
- **När du använder ett el-verktyg utomhus måste en förlängningssladd för utomhusbruk användas.** Användning av kabel avsedd för utomhusbruk reducerar risken för elektrisk chock.
- **Om du inte kan undvika att använda el-verktyget i fuktiga utrymmen, använd en jordfelsbrytare som skydd.** En jordfelsbrytare reducerar risken för elektrisk chock.

PERSONSÄKERHET

- **Var uppmärksam, ha koll på vad du gör och använd sunt förnuft när du använder elverktyg. Använd inte ett elverktyg när du är trött, sjuk eller är påverkad av droger, alkohol eller medicin.** Ett ögonblicks uppmärksamhet vid användning av motordrivna verktyg kan resultera i allvarlig personskada.
- **Använd personlig skyddsutrustning. Bär alltid ögonskydd.** Skyddsutrustning som en damm mask, halkfria skyddsskor, en hård hjälm, eller hörselskydd som används under lämpliga förhållanden minskar personskadorna.
- **Undvik oavsiktligt start. Försäkra dig om att brytaren står i fränslaget läge innan du ansluter limpistolen till en strömkälla och/eller ett batteri, samt innan du plockar upp eller bär produkten.** Att bära elverktyg med fingret på brytaren eller att låta energigivande elverktyg vara igång med brytaren påslagen är att bjuda in till olycksfall.
- **Avlägsna inställningsverktyg eller nyckel innan du sätter på el-verktyget.** En nyckel eller annat verktyg som sitter kvar på en roterande del i el-verktyget kan orsaka kroppsskada.
- **Sträck dig inte. Ha alltid ett bra fotfäste och en god balans.** Detta ger bättre kontroll av el-verktyget i oväntade situationer.
- **Klä dig korrekt. Bär inte löst åtsittande kläder eller smycken.** Håll ditt hår och dina kläder borta från rörliga delar. Löst åtsittande kläder, smycken och långt hår kan fastna i rörliga delar.
- **Om enheter tillhandahålls för anslutningen av dammsuget och uppsamlingsanläggningar, säkerställ att dessa är ansluta och används korrekt.** Användningen av dammuppsamling kan minska dammrelaterade faror.
- **Låt inte den erfarenhet som följer med vana vid verktygsanvändning göra dig oförsiktig och ignorera säkerhetsprinciper för verktygsanvändningen.** En bråkdel av en sekunds oaktsamhet kan resultera i allvarlig personskada.

ANVÄNDNING OCH UNDERHÅLL AV MOTORVERKTYG

- **Tvinga inte elverktyget. Använd rätt elverktyg för det du ska göra.** Med rätt elverktyg görs jobbet bättre och säkrare vid den hastighet för vilken det utformades.
- **Använd inte el-verktyget om det inte startar när du slår på eller av switchen.** Ett el-verktyg som inte kan kontrolleras med switchen är farligt och måste repareras.
- **Ta ut kontakten ur eluttaget och/eller ta bort batteripaketet, ifall avtagbart, från elverktyget innan du gör några justeringar, byter tillbehör eller förvarar elverktyg.** Sådana förebyggande säkerhetsåtgärder minskar risken för att starta elverktyget oavsiktligt.
- **Förvara oanvända el-verktyg utom räckhåll för barn och låt inte oerfarna människor använda el-verktyget.** El-verktyg är farliga i händerna på oerfarna användare.
- **Underhåll elverktyg och tillbehör. Kontrollera att de rörliga delarna inte är felinriktade och inte sitter fast, eventuella defekta delar eller monteringsfästen, eller något annat förhållande som kan påverka korrekt drift. Om maskinen är skadad måste den repareras innan den kan användas.** Många olyckor orsakas av dåligt underhållna elverktyg.





- **Håll skärverktyg vassa och rena.** Korrekt underhålla skärverktyg med vassa kanter är mindre benägna att fastna och lättare att kontrollera.
- **Använd elverktyget, tillbehör och insatsverktyg mm. i enlighet med dessa anvisningar, och anpassat till arbetsförhållandena och det arbete som ska utföras.** Användning av el-verktyget för andra områden än de avsedda kan resultera i en riskfylld situation.
- **Håll handtag och greppytor torra, rena och fria från olja och smörj fett.** Hala handtag och greppytor tillåter inte säker hantering och kontroll av verktyget i oväntade situationer.

ANVÄNDNING OCH HANTERING AV BATTERIVERKTYG

- **Använd endast den laddare som specificeras av tillverkaren för uppladdning av batteriet.** En laddare som passar en typ av batteri kan innebära brandrisk om den används med annat batteri.
- **Använd endast elverktyg med specifikt utformade batteripaket.** Användning av andra batterier kan utgöra en risk för olycksfall och eldsvåda.
- **När batterier inte används ska det hållas på avstånd från metallföremål som gem, mynt, nycklar, spik, skruvar och andra metallföremål som kan ansluta mellan de olika polerna.** Att kortsluta batteriterminalerna kan orsaka brännskador eller brand.
- **Vid missbruk kan vätska tränga ut ur batteriet, undvik att komma i kontakt med den. Om du av misstag kommer i kontakt med vätskan, skölj med vatten. Om vätskan kommer i kontakt med ögonen, kontakta också läkare.** Vätska som tränger ut ur batteriet kan orsaka irritation och brännskador.
- **Använd inte ett batteripaket eller ett verktyg som är skadat eller har modifierats.** Skadade eller modifierade batterier kan bete sig oförutsägbart, vilket kan leda till brand, explosion eller risk för olycksfall.
- **Utsätt inte ett batteripaket eller ett verktyg för eld eller mycket hög temperatur.** Exponering för eld eller temperaturer över 130°C kan orsaka explosion.
- **Följ alla anvisningar för laddning och ladda inte batteripaketet eller verktyget vid en temperatur utanför det intervall som anges i anvisningarna.** Att ladda på felaktigt sätt eller vid temperaturer utanför det angivna intervall kan skada batteriet och ökar brandrisken.

SERVICE

- **Se till att ditt el-verktyg får service av en kvalificerad tekniker som bara använder identiska reservdelar.** Detta garanterar en säker användning av det motordrivna verktyget.
- **Reparera aldrig skadade batteripaket.** Reparation av batteripaket får endast utföras av tillverkaren eller en auktoriserad serviceverkstad.

SÄKERHETSANVISNINGAR FÖR BORDSÅGAR

SKYDDSRELATERADE VARNINGAR

- **Håll skydden på plats.** Skydden måste vara i funktionsdugligt skick och korrekt monterade. Ett skydd som är löst, skadat eller inte fungerar korrekt måste repareras eller bytas ut.
- **Använd alltid sågklingans skydd, klyvknivs- och bakslagsskydd vid varje genomgående kapning.** Vid genomgående kapning där sågklingan skär helt genom

tjockleken på arbetsstycket, hjälper skyddet och andra säkerhetsanordningar till att minska risken för olycksfall.

- **Återställ klyvkniven till sitt utfällda läge efter en icke-genomgående skärning, till exempel falsning, omsågning eller profilering. Med klyvkniven utfäld, sätt tillbaka bladskyddet och de bakre spårarna.** Skydden, klyvkniven och bakslagsskydden bidrar till att minska risken för olycksfall.
- **Säkerställ att sågklingan inte kommer i kontakt med skyddet, klyvkniven eller arbetsstycket innan brytaren slås på.** Oavsiktlig kontakt mellan dessa föremål och sågklingan kan orsaka ett farligt tillstånd.
- **Justera rivningskniven såsom beskrivs i denna instruktionsmanual.** Felaktigt mellanrum, felaktig positionering och inriktning kan göra rivningskniven ineffektiv när det kommer till att förhindra återstuds.
- **För att klyvkniven ska fungera, måste den gripa tag i arbetsstycket.** Klyvkniven och bakslagsskydden är ineffektiva vid sågning av arbetsstycken som är för korta för att kopplas in med klyvkniven och bakslagsskydden. Under dessa förhållanden kan ett bakslag inte förhindras av klyvkniven och bakslagsskydden.
- **Använd lämpligt sågblad för rivningskniven.** För att klyvkniven ska fungera korrekt måste sågbladets diameter matcha den lämpliga klyvkniven och sågbladets kropp måste vara tunnare än klyvknivens tjocklek och sågbladets skärbredd måste vara bredare än tjockleken på klyvkniven.

VARNINGAR FÖR KAPNINGSPROCEDURER

- **⚠ FARA! Placera aldrig fingrar eller händer i närheten av eller i linje med sågklingan.** Ett ögonblick av ouppmärksamhet eller glidning kan leda din hand mot sågklingan och resultera i allvarlig personskada.
- **Mata in arbetsstycket i sågklingan endast mot rotationsriktningen.** Att mata arbetsstycket i samma riktning som sågklingan roterar över bordet kan resultera i att arbetsstycket och din hand dras in i sågklingan.
- **Använd aldrig geringslinjalen för att mata arbetsstycket vid klyvning och använd inte klyvanhållet som ett längdstopp när du tvärsågar med geringslinjalen.** Att styra arbetsstycket med klyvanslaget och geringslinjalen samtidigt ökar sannolikheten för att sågklingan fastnar och ger bakslag.
- **Vid klyvning, använd alltid matningskraften för arbetsstycket mellan anhållet och sågklingan.** Använd en påskjutarstav när avståndet mellan anhållet och sågklingan är mindre än 150 mm och använd ett påskjutarblock när avståndet är mindre än 50 mm. Enheter som hjälper till att "arbeta" håller din hand på ett säkert avstånd från sågklingan.
- **Använd endast påskjutarstaven som tillhandahålls av tillverkaren eller är tillverkad i enlighet med anvisningarna.** Påskjutarstaven ger tillräckligt avstånd från sågklingan.

■ **Använd aldrig en skadat eller skuren påskjutarstav.** En skadat påskjutarstav kan gå sönder vilket kan leda till att din hand glider in i sågklingan.

- **Utför inte någon åtgärd "på fri hand".** Använd alltid antingen klyvanhållet eller geringslinjalen för att placera och styra arbetsstycket. "Fri hand": att använda händerna för att stödja eller styra arbetsstycket, i stället för ett klyvanhållet eller geringslinjalen. Frihandssågning leder till fel inriktning, fastnande och bakslag.



- **Sträck dig aldrig runt eller över en roterande sågklinga.** Att sträcka sig efter ett arbetsstycke kan leda till oavsiktlig kontakt med den rörliga sågklingan.
- **Tillhandahåll extrastöd för arbetsstycket på sågbordets baksida och/eller sidor för långa och/eller breda arbetsstycken för att hålla dem i nivå.** Ett långt och/eller brett arbetsstycke har en tendens att svänga på bordets kant, vilket orsakar kontrollförlust, att sågklingan fastnar och bakslag.
- **Mata arbetsstycket i ett jämnt tempo. Böj eller vrid inte arbetsstycket.** Om det fastnar, stäng av produkten omedelbart, koppla ur produkten och ta sedan bort det fastnade materialet. Om sågklingan fastnar i arbetsstycket kan det leda till bakslag eller att motorn stannar.
- **Ta inte bort bitar av kapat material medan sågen är i gång.** Materialet kan fastna mellan anhållet eller inuti sågklingans skydd och sågklingan och dra in fingrarna i sågklingan. Stäng av sågen och vänta tills sågklingan stannar innan materialet avlägsnas.
- **Använd ett extra anhåll som är i kontakt med bordsskivan när du klyver arbetsstycken som är mindre än 2 mm tjocka.** Ett tunt arbetsstycke kan kilas under klyvanhållet och skapa ett bakslag.

ORSAKER TILL BAKSLAG OCH RELATERADE VARNINGAR

Bakslag är en plötslig reaktion från arbetsstycket på grund av en fastklämd sågklinga eller felinriktad kaplinje i arbetsstycket med avseende på sågklingan eller när en del av arbetsstycket fastnar mellan sågklingan och klyvanhållet eller annat fast föremål.

Oftast under bakslag lyfts arbetsstycket från bordet av den bakre delen av sågklingan och förs mot operatören.

Ett bakslag är alltså resultatet av en felaktig användning av verktyget och/eller av felaktiga arbetsmetoder eller arbetsförhållanden. Det kan undvikas genom att vidta några försiktighetsåtgärder.

- **Stå aldrig direkt i linje med sågklingan. Placera alltid din kropp på samma sida av sågklingan som anhållet.** Bakslag kan driva arbetsstycket i hög hastighet mot alla som står framför och i linje med sågklingan.
- **Sträck dig aldrig över eller på baksidan av sågklingan för att dra eller stödja arbetsstycket.** Oavsiktlig kontakt med sågklingan kan inträffa eller så kan bakslag dra in dina fingrar i sågklingan.
- **Håll och pressa aldrig arbetsstycket som kapas mot den roterande sågklingan.** Att pressa arbetsstycket som kapas mot sågklingan kommer att göra att det fastnar och det blir bakslag.
- **Rikta in anhållet som ska vara parallellt med sågklingan.** Ett felinriktat anhåll kommer att klämma arbetsstycket mot sågklingan och skapa bakslag.
- **Använd en fjäderbräda för att guida arbetsstycket mot bordet och anslaget när du gör sågningar som inte är genomgående, till exempel fjälsning, profilerung eller omsågning.** En fjäderbräda hjälper till att styra arbetsstycket i händelse av bakslag.
- **Var extra försiktig när du skär i monterade arbetsstyckens dolda områden.** Det utskjutande sågbladet kan skära föremål som kan orsaka återstuds.
- **Stöd stora paneler för att minimera risken för att sågklingan kläms och bakslag uppstår.** Långa arbetsstycken tenderar att böja sig under sin egen vikt.

Stöd måste placeras under alla delar av den panel som hänger över bordsskivan.

- **Var extra försiktig vid sågning av ett arbetsstycke som är vridet, knäppt eller inte har en rak kant för att styra det med en geringslinjal eller längs anhållet.** Ett skevt, böjt eller vridet arbetsstycke är instabilt och orsakar felinriktning av sågsnittet med sågklingan, fastnande och bakslag.
- **Skär aldrig mer än ett arbetsstycke, staplat vertikalt eller horisontellt.** Sågklingan kan plocka upp en eller flera bitar och orsaka bakslag.
- **När sågen med sågbladet ska startas om i arbetsstycket ska den centreras i sågsnittet så att tänderna inte sitter fast i materialet.** Om sågklingan fastnar kan den lyfta upp arbetsstycket och orsaka bakslag när sågen startas om.
- **Håll sågklingorna rena, vassa och med tillräcklig inställning.** Använd aldrig förvrängda sågklingor eller sågklingor med spruckna eller trasiga tänder. Vassa och korrekt inställda sågklingor minimerar fastnande, stopp och bakslag.

VARNINGAR VID ANVÄNDNING AV BORDSÅG

- **Stäng av bordsågen och koppla från batteripaketet när du tar bort bordinsatsen, byter sågklinga eller gör justeringar på klyvkniven, bakslagsskydden eller sågklingans skydd, och när maskinen lämnas utan uppsikt.** Försiktighetsåtgärder kommer att förhindra olyckor.
- **Lämna aldrig bordsågen påslagen utan uppsikt. Stäng av bordsågen och stanna kvar tills den har stannat helt.** En obehövad, påslagen såg är en okontrollerad fara.
- **Placera bordsågen på ett väl upplyst och plant område där du kan stå stadigt och hålla balansen. Den bör installeras i ett område som ger tillräckligt med utrymme för att enkelt kunna hantera storleken på ditt arbetsstycke.** Trånga, mörka områden och ojämna hala golv inbjuder till olyckor.
- **Rengör och ta ofta bort sågspån från sågbordet och/eller dammupsamling enheten.** Ackumulerat sågspån är brännbart och kan själv antändas.
- **Bordsågen måste vara säkrad.** En bordsåg som inte är ordentligt säkrad kan röra sig eller välta.
- **Ta bort verktyg, trärester etc. från bordet innan bordsågen slås på.** Distraction eller en potentiell blockering kan vara farlig.
- **Använd alltid blad med korrekt storlek och form (diamant kontra runding) på spindelhålen.** Blad som inte matchar infattningen i sågen kommer att arbeta ocentrerat och användaren kan därför inte kan styra sågen.
- **Använd aldrig skadade eller felaktiga monteringsmetoder för sågklingor, såsom flänsar, brickor, bultar eller muttrar för sågklingan.** Dessa monteringsanordningar är särskilt utformade för din såg, för säker drift och optimal prestanda.
- **Stå aldrig på bordsågen, använd den inte som en trappstol.** Det kan leda till allvarliga skador om verktyget välter eller om skärverktygen vidrörs oavsiktligt
- **Säkerställ att sågklingan är installerad för att rotera i rätt riktning.** Använd inte slipskivor, stålborstar eller kapskivor på en bordsåg. Felaktig installation eller användning av tillbehör som inte rekommenderas kan orsaka allvarlig skada.

ANVÄNDNING AV KLYVANSLAG

⚠ VARNING! För att minska risken för olycksfall, säkerställ alltid att klyvanlaget är parallellt med bladet innan arbete påbörjas.

- Lossa klyvanlaget genom att lyfta låsspaken.
- Placera den bakre läppen på sågbordets baksida och dra en aning mot enhetens framsida.
- Sänk ner den främre delen av klyvanlaget på styrytorna ovanpå den främre skenan.
- Kontrollera att glidningen sker mjukt och jämnt.
- Placera klyvanlaget på önskat avstånd från bladet.
- Med klyvanlaget plant på såg bordet, tryck anslaget mot den främre skenan för att rikta in det mot bladet.

⚠ VARNING! Lås anslaget vid avsedd tillskärning och flytta sedan arbetsstycket fram till anslaget. Arbetsstycket ska inte placeras innan anslaget förs fram till det för att låsa det. Det kan resultera i ett felinriktat anslag som klämmer arbetsstycket mot sågklingan och skapa bakslag.

- Tryck ner låsspaken för att rikta in och säkra anslaget. När låset är säkert låst ska låsspaken peka nedåt.

NOTERA: Säkerställ att låsspaken håller klyvanlaget på plats.

NOTERA: Om klyvanlaget inte är parallellt med bladet måste det justeras.

YTTERLIGARE SÄKERHETSVARNINGAR FÖR BORDSÅGAR

- Omgivningstemperaturen för verktyget vid drift skall ligga mellan 0 °C och 40 °C.
- Omgivningstemperaturen för verktyget vid förvaring skall ligga mellan 0 °C och 40 °C.
- Rekommenderad omgivningstemperatur vid laddning av systemet skall ligga mellan 10 °C och 38 °C.

SÄRSKILDA SÄKERHETSINSTRUKTIONER FÖR TRÄSÅGBLAD

- Läs manualen och instruktionerna noggrant innan du använder sågbladet och det eldrivna verktyget.
- Det eldrivna verktyget måste vara i gott skick, spindel deformations- och vibrationsfri.
- Säkerställ att operatören har tillräcklig utbildning när det kommer till säkerhetsåtgärder, justering och drift av elverktyget.
- Bär alltid skyddsglasögon och hörselskydd när du använder det eldrivna verktyget. Det är rekommenderat att använda handskar, kraftiga skor med halkskydd och ett förkläde.
- Läs alltid bruksanvisningen innan ett tillbehör skall användas. Felaktig användning av ett tillbehör kan orsaka skador och ökar risken för olyckor.
- Håll bladet rent. Detta inkluderar sågdamm och särskilt kläbbiga ämnen som träharts. En ren klinga kapar mer exakt och säkert.
- Använd endast klingor som specificerats i denna manual, enligt EN 847-1.
- Observera den maximala hastigheten som finns angiven på sågklingan. Kontrollera att hastigheten som anges på sågklingan är minst lika hög som den som anges på sågen.
- Använd alltid sågklingor vars storlek och form är anpassade till axelns fästhål. Sågklingor som inte är

anpassade till axeln på vilken de ska monteras roterar inte normalt och leder till att man förlorar kontrollen.

- Använd inte sågblad med en tjocklek på stommen som är större än eller samma som bredden på sågsnittet, mindre än klyvknivens tjocklek.
- Använd inte klingor av större eller mindre diameter än vad som rekommenderas. Använd inte några lösa brickor eller distansbrickor för att få bladet att passa in i spindeln.
- Kontrollera spetsarna på sågbladet med avseende på skador och onormalt utseende innan du använder det. Skadade eller lösa spetsar kan kastas iväg vid användning och öka risken för personskada.
- Spruckna sågklingor eller sådana som förändrat form får ej användas! Använd inga sågblad som har tagit skada eller är defomerade.
- Du får aldrig reparera sågbladet om det är skadat, deformerat, förvridet eller sprucket - om det har skador ska det skrotas.
- Använd inte HSS-klingor.
- Säkerställ att sågbladet är korrekt monterat, fäst spindelmuttern ordentligt innan användning.
- Fästskruv och muttrar ska fästas med lämplig skruvnyckel.
- Förlängning av skruvnyckeln eller åtdragning genom hammarslag är inte tillåtet.
- Se till att alla klingor och glänsar är rena och de ingröpta sidorna av kragen är vända mot klingan.
- Säkerställ att klingan roterar i rätt riktning och inte kommer i kontakt med någon del av maskinen eller skyddssystemet.
- Före arbetet, utför en provskärning utan att motorn är påslagen, så att bladets position, skyddets funktion i förhållande till andra produktdelar och arbetsstycket kan kontrolleras.
- Lämna aldrig elverktyget utan uppsikt.
- Applicera in smörjmedel på bladet när det är igång.
- Försök aldrig att snabbt stoppa en maskin som är i rörelse genom att klämma ett verktyg eller andra föremål mot bladet, det kan oavsiktligt leda till allvarliga olyckor.
- Koppla bort elverktyget från elnätet innan du byter blad eller utför underhållsarbete.
- Var försiktig när bladet packas upp och läggs tillbaka i förpackningen, det är lätt att skadas av de vassa bladspetsarna.
- Använd bladhållare eller handskar vid hantering av sågblad. Kom ihåg att klingan kommer att vara varm efter kapning.
- Förvara bladet i originalförpackningen eller annan lämplig förpackning, förvara det torrt och på avstånd från kemikalier som kan skada bladet.

YTTERLIGARE SÄKERHETSVARNINGAR FÖR BATTERIER

- För att undvika den fara för brand, personskador eller produktskador som orsakas av en kortslutning, doppa inte ner verktyget, utbytesbatteriet eller laddaren i vätskor och se till att ingen vätska kan tränga in i apparaterna eller batterierna. Korroderande eller ledande vätskor, som saltvatten, vissa kemikalier, blekningsmedel eller produkter som innehåller blekmedel, kan orsaka en kortslutning.

- Omgivningstemperaturen för batteriet vid drift skall ligga mellan 0 °C och 40 °C.
- Omgivningstemperatur för batteriet vid förvaring skall ligga mellan 0 °C och 20 °C.

TRANSPORTERA LITIUMBATTERIER.

Transportera batteriet enligt lokala och nationella lagar och regleringar.

Följ alla specifika krav på förpackning och etiketter när batteri transporteras av tredje part. Se till att batteriet inte kommer i kontakt med andra batterier eller ledande material genom att skydda exponerade kontakter med isolerande, icke ledande skydd eller tejp. Transportera inte batterier som är spruckna eller läcker. Kontrollera med vidarebefordrande företag för mer information.

LÄR KÄNNA DIN PRODUKT

Se sidan 169.

1. Arbetsbord
2. Vinkellåsspak för avfasning
3. Av/på-knapp
4. Batteriport
5. Justeringshjul för höjd och avfasning
6. Handtag för justeringshjul
7. Geringsguide
8. Sägbladets skydd
9. Bakslagskydd
10. Klyvanslag
11. Sägblad
12. Rivningskniv
13. Sägplatta
14. Låsknapp för sågplatta
15. Sugmunstycke
16. Förvaring (geringslinjal, klyvkniv, skiftnycklar)
17. Monteringshåll
18. Påskjutarstav
19. Adapter för dammport
20. Sexkantnyckel
21. Skiftnyckel med sluten ände för blad
22. Skiftnyckel med öppen ände för blad
23. Bruksanvisning
24. Bult
25. Bricka
26. Sexkantsmutter
27. Skruvmejsel
28. Batteripack
29. Laddare

UNDERHÅLL

- Modifiera inte produkten på något sätt och använd inga tillbehör som inte godkänts av tillverkaren. Din och andras säkerhet kan vara i fara.
- Använd inte produkten om brytare, skydd eller andra funktioner inte fungerar som avsett. Lämna den till auktoriserat servicecenter för reparation eller justering.
- Gör inga justeringar medan sågbladet är i rörelse.
- Säkerställ alltid att batteripaketet har tagit bort från produkten innan du gör några justeringar, smörjer eller vid underhåll av produkten.
- Före och efter användning ska produkten kontrolleras så det inte finns skadade eller trasiga delar. Håll produkten i gott skick genom att omedelbart ersätta delar med reservdelar som tillhandahålls av tillverkaren.
- Bladet har skarpa kanter och kan vara varmt efter skärningsoperationer. Var extremt försiktig när du

rengör det exponerade bladet. Använd handskar för att förhindra personskada.

- Rengör regelbundet sågen och dess tillbehör från damm, särskilt rörliga delar inklusive bladsyddet. Använd en borste eller dammsugare för att effektivt ta bort damm. Använd inte tryckluft.
- För ökad säkerhet och tillförlitlighet ska alla reparationer, inklusive byte av borstar, utföras av ett auktoriserat servicecenter.

⚠ VARNING! Försök inte plocka isär bladsyddsmontaget vid rengöring eller reparation. Skadade skydd får inte användas. Returnera till ett auktoriserat center för reparation eller utbyte.

SYMBOLER PÅ PRODUKTEN



Säkerhetsvarning



CE-märkning



Brittisk CE-märkning



Ukrainsk CE-märkning



EurAsian överensstämmelsesymbol



Läs alla instruktioner noggrant innan du startar produkten.



Bär hörselskydd.



Använd skyddsglasögon.



Använd skyddshandskar.



Håll händerna borta från skärområdet och det vassa bladet.



Får inte utsättas för regn eller användas i fuktiga miljöer.



Bladbredd vid skärning (sågsnitt)



Antal tänder på detta blad



För skärning av trä och analogt material



Inte avsedd för skärning av metall



Riktning av bladrotationen (visas på sågblad)



Kassera inte uttjänta batterier, elavfall och elektronisk utrustning som restavfall. Uttjänta batterier, elavfall och elektronisk utrustning måste samlas in separat. Uttjänta batterier, uttjänta ackumulatörer och ljuskällor måste avlägsnas från utrustningen. Fråga din lokala myndighet eller återförsäljare för återvinningsråd och uppsamlingsplats. Beroende på lokala bestämmelser kan återförsäljare vara skyldiga att kostnadsfritt ta tillbaka uttjänta batterier samt elektriskt och elektroniskt avfall. Ditt bidrag till återanvändning och återvinning av uttjänta batterier samt elektriskt och elektroniskt avfall bidrar till att minska behovet av råmaterial. Uttjänta batterier, särskilt litiumbatterier, samt elavfall och elektronisk utrustning innehåller värdefulla och återvinningsbara material som kan påverka miljön och människors hälsa negativt, om de inte kasseras på ett miljömässigt sätt. Radera eventuella personuppgifter från avfallsutrustningen.

SYMBOLER I MANUALEN



Lås



Lås upp



Delar och utrustning säljs separat



Notera



Varning

Turvallisuus, tehokkuus ja käyttövarmuus ovat pöytäsaahallisi tärkeimpiä ominaisuuksia.

KÄYTTÖTARKOITUS

Pöytäsaaha on suunniteltu yhden henkilön käytettäväksi puun halkaisua ja poikkileikkausta varten enintään 57,2 mm:n syvyyteen 0°:n viistokulmassa. Enintään 45°:n viistokulmassa leikkauksen enimmäissyvyys on 44,5 mm. Pöytäsaaha on suunniteltu ja tarkoitettu kiinnitettäväksi vakaalle pinnalle. Sillä voidaan leikata kovaa ja pehmeää puuta sekä hiukkas- ja kuitulevyä.

Siinä saa käyttää vain valmistajan tähän pöytäsaahan toimittamia terä- ja suojakiilayhdistelmiä.

YLEISET SÄHKÖTYÖKALUJEN TURVALLISUUSVAROITUKSET

VAROITUS! Lue tarkkaavaisesti kaikki tämän työkalun kanssa toimitetut varoitukset, ohjeet ja spesifikaatiot, ja katso lisäksi kuvat. Seuraavassa esitettyjen ohjeiden laiminlyönnistä saattaa olla seurauksena onnettomuuksia kuten tulipalot, sähköiskut ja/tai vakavia kehon vammoja.

Säästä kaikki varoitukset ja ohjeet tulevaa käyttöä varten. Varoituksissa oleva termi "sähkötyökalu" viittaa verkkoikäyttöiseen (johdollisiin) sähkötyökaluun tai akkukäyttöiseen (johdottomaan) sähkötyökaluun.

TYÖALUEEN TURVALLISUUS

- **Pidä työalue siistinä ja valoisanä.** Epäjärjestyksessä olevat ja pimeät alueet myötävaikuttavat onnettomuuksiin.
- **Älä käytä sähkötyökalua räjähdyssaltiliissa paikoissa, kuten helposti syttyvien nesteiden tai kaasujen tai pölyn läheisyydessä.** Sähkötyökalut kipinöivät, mikä saattaa sytyttää pölyn tai höyryt.
- **Pidä lapset ja sivulliset loitolla, kun käytät sähkötyökaluja.** Häiriöt voivat saada koneen riistäytymään hallinnasta.

SÄHKÖTURVALLISUUS

- **Pistokkeen on sovittava pistorasiaan.** Älä koskaan muunna pistoketta millään tavalla. Älä käytä maadoitettujen sähkötyökalujen kanssa minkäänlaisia sovittin pistokkeita. Alkuperäiset pistokkeet ja niitä vastaavat pistorasiat pienentävät sähköiskun vaaraa.
- **Älä kosketa maadoitettuihin pintoihin, kuten putkiin, lämpöpattereihin, helioihin tai jääkaappeihin.** Jos ruumiisi on maadoitettu, sähköiskun vaara on suurempi.
- **Älä altista sähkötyökalua sateelle tai kosteudelle.** Sähkötyökaluun joutunut vesi kasvattaa sähköiskun vaaraa.
- **Pidä huolta sähköjohdosta.** Älä koskaan kannata vedä sähkötyökalua johdosta tai irrota pistoketta johdosta vetämällä. Älä päästä johtoa koskettamaan kuumuuden lähteitä, öljyä, teräviä reunoja tai liikkuvia osia. Voittunut tai takkuinen johto lisää sähköiskun vaaraa.
- **Kun käytät sähkötyökalua ulkotiloissa, käytä ulkokäyttöön sopivaa jatkojohtoa.** Ulkokäyttöön sopivan johdon käyttö pienentää sähköiskun vaaraa.
- **Jos sähkötyökalua on pakko käyttää kosteissa tiloissa, käytä jännösvirtalaitteella (RCD) suojattua**

pistorasiaa. RCD:n käyttö pienentää sähköiskun vaaraa.

KÄYTTÄJÄN TURVALLISUUS

- **Pysy valppaana, katso, mitä teet, ja käytä tervettä järkeä käyttäessäsi sähkötyökalua.** Älä käytä sähkötyökalua, jos olet väsynyt, sairas tai huumeiden, alkoholin tai lääkkeiden vaikutuksen alainen. Tarkkaamattomuus sähkötyökalua käytettäessä saattaa johtaa vakavaan loukkaantumiseen.
- **Käytä henkilösuojavarusteita.** Käytä aina suojalaseja. Suojavälineiden, kuten hengityssuojaimen, liukumattomien turvakengien, kypärän ja kuulosuojainten, käyttö vähentää henkilövahinkoja.
- **Älä anna koneen käynnistyä vahingossa.** Varmista, että kytkin on off-asennossa ennen kuin liität tuotteen sähköverkkoon ja/tai akkuun, nostat tai kuljetat sitä. Jos kannat konetyökalua sormi kytkimellä tai jos kytket sähkötyökalun verkkoon kytkimen ollessa päällä, altistat itsesi onnettomuuksille.
- **Irrota säätöavaimet ja jakoavaimet ennen sähkötyökalun käynnistystä.** Sähkötyökalun pyörittävään osaan jätetty jako- tai säätöavain saattaa johtaa loukkaantumiseen.
- **Älä kurkota liian kauas.** Säilytä aina kunnollinen jalansija ja tasapaino. Tällöin sähkötyökalua on helpompi hallita odottamattomissa tilanteissa.
- **Pukeudu asianmukaisesti.** Älä käytä välijiä vaatteita tai koruja. Estä hiusten tai vaatteiden takertuminen liikkuviin osiin. Löysät vaatteet, korut ja pitkät hiukset saattavat tarttua liikkuviin osiin.
- **Jos laitteen toimitukseen kuului varustus pölyn poistamiseen tai keräämiseen, varmista, että se on sahaan liitettynä ja toimii oikein.** Pölyn kerääminen voi vähentää pölyyn liittyviä vaaroja.
- **Älä ole huolimaton ja laiminlyö turvaohjeita vain siksi, että olet usein ennenkin käyttänyt tämänkaltaisia työkaluja.** Varomaton toiminta – vaikka vain sekunnin murto-osan ajan – voi aiheuttaa vakavan loukkaantumisen.

SÄHKÖTYÖKALUN KÄYTTÖ JA HUOLTO

- **Älä pakota sähkötyökalua.** Käytä käyttökohteeseesi sopivaa sähkötyökalua. Oikea sähkötyökalu tekee työn paremmin ja turvallisemmin sillä nopeudella, jolle se on suunniteltu.
- **Älä käytä sähkötyökalua, jos se ei käynnisty ja sammu katkaisimesta.** Jos sähkötyökalua ei voida hallita katkaisimella, se on vaarallinen ja vaatii korjaamista.
- **Irrota kosketin virtalähteestä ja/tai akkupaketti konetyökalusta aina ennen säätämistä, lisävarusteiden vaihtamista tai työkalun varastoimista.** Tällaiset ennaltaehkäisevät turvallisuus-toimenpiteet vähentävät vaaraa koneen käynnistymisestä vahingossa.
- **Varastoi sähkötyökalu pois lasten ulottuvilta äläkä anna kenenkään, joka ei tunne työkonetta tai näitä ohjeita, käyttää sitä.** Sähkötyökalut ovat vaarallisia kouluttamattomien käyttäjien käsissä.
- **Pidä konetyökalusi lisävarusteineen hyvässä kunnossa.** Tarkista, onko liikkuvat osat kohdistettu väärin tai ovatko ne takertuneet ja onko rikkoutuneita osia tai muita olosuhteita, jotka voisivat vaikuttaa sähkötyökalun toimintaan. Jos laite on voittunut, vie



se huoltoon ennen sen käyttöä. Monet onnettomuudet johtuvat huonosti huolletuista sähkötyökaluista.

- **Pidä leikkuuterät terävinä ja puhtaina.** Kun katkaisutyökälujen terät ovat terävät, ne eivät jumitu ja ohjaaminen on vaivatonta.
- **Käytä sähkötyökäluä, tarvikkeita, osia jne. näiden ohjeiden mukaisesti ja ottaen huomioon työskentelyolosuhteet ja tehtävä työ.** Sähkötyökälun käyttö muuhun kuin sille tarkoitettuun työhön voi aiheuttaa vaarallisia tilanteita.
- **Pidä kahvat ja tarttumispinnat kuivina, puhtaina ja öljystä ja rasvasta tahrinuttomina.** Liukkaat kahvat ja tarttumispinnat vaarantavat laitteen turvallisen käsittelyn ja hallinnan ylläpitävissä tilanteissa.

AKKUTYÖKÄLUN KÄYTTÖ JA KUNNOSSAPITO

- **Lataa vain valmistajan määrittelemällä laturilla.** Yhden tyyppiselle akulle sopivan laturin käyttö toisenlaisen akun kanssa voi olla vaarallista.
- **Käytä konetyökäluissa vain nimenomaan niille tarkoitettuja akkuyksiköitä.** Muiden akkujen käyttö voi aiheuttaa loukkaantumis- ja tulipalovaaran.
- **Kun akkuä ei käytetä, pidä se erillään metalliesineistä, kuten paperiliittimistä, kolikoista, avaimista, nauloista, ruuveista ja muista pienistä metalliesineistä, jotka voivat yhdistää akun navat.** Akun koskettimien oikosulku yhdessä saattaa aiheuttaa palovammoja tai tulipalon.
- **Väärästä käytöstä johtuen akusta voi tulla ulos nestettä; välttää kosketusta. Jos kosketat vahingossa, huuhtelee vedellä. Jos nestettä pääsee silmiin, hakeudu lisäksi lääkäriin.** Akusta ulos tuleva neste voi aiheuttaa ärsytystä tai palovammoja.
- **Vaurioitunutta tai muunnellutta akkuä tai työkaluä ei saa käyttää.** Vaurioituneet tai muunnellut akut voivat käyttäytyä odottamattomasti, josta saattaa seurata tulipalo, räjähdys tai tapaturmavaara.
- **Älä altista akkuä tai työkaluä tulelle tai liian korkealle lämpötilalle.** Tullelle tai yli 130°C:n lämpötilalle altistuminen voi johtaa räjähdykseen.
- **Noudata kaikkia latausohjeita äläkä lataa akkuä tai työkaluä muissa kuin ohjeissa määritellyissä lämpötiloissa.** Virheellinen lataus tai määrittelyistä poikkeavat lämpötilat saattavat johtaa akun vaurioitumiseen ja lisätä tulipalon vaaraa.

HUOLTO

- **Huollata työkonetta pätevällä huoltomiehellä, joka käyttää ainoastaan asianmukaisia varaosia.** Tämä varmistaa, että sähkötyökälu on turvallinen.
- **Vaurioituneita akkuja ei koskaan saa huoltaa.** Akkuja saa huoltaa vain valmistaja tai valtuutettu huoltoliike.

POYTÄSAHOJEN TURVALLISUUSOHJEET

SUOJAUKSEEN LIITTYVÄT VAROITUKSET

- **Pidä suojukset paikoillaan.** Suojusten on oltava toimintakunnossa ja oikein asennettu. Jos suojus on löysällä, vaurioitunut tai se ei toimi oikein, se on korjattava tai vaihdettava.
- **Käytä aina sahanteränsuojusta, suojakiilaa ja takapotkun estolevyjä jokaisessa läpikäikkauksessa.** Läpikäikkauksessa, jossa sahanterä leikkaa kokonaan työkappaleen paksuuden

läpi, suojus ja muut turvalaitteet auttavat pienentämään loukkaantumisrisiä.

- **Kun olet suorittanut ei-läpi-viiltoleikkauksen, kuten kolo-, huulle- tai uusintaleikkauksen, palauta suojakiilaa pidennettyyn asentoon.** Kun suojakiilaa on pidennettyssä asennossa, laita teräsuojus ja takapotkun estolevyt takaisin paikoilleen. Suojus, suojakiilaa ja takapotkun estolevyt auttavat pienentämään loukkaantumisrisiä.
- **Varmista, että sahanterä ei kosketa suojusta, suojakiilaa tai työkappaleetta ennen kuin kytkintä painetaan.** Näiden osien tahaton kosketus sahanterällä voi aiheuttaa vaaratilanteen.
- **Säää halkaisuveitsi tässä käyttöoppaassa kerrotulla tavalla.** Virheelliset välit, asemointi ja kohdistus voivat tehdä suojakiilasta tehottoman takaiskun riskiä vastaan.
- **Jotta suojakiilaa ja takapotkun estolevyt toimisivat, ne on kiinnitettävä työkappaleeseen.** Suojakiilaa ja takapotkun estolevyt ovat hettomia leikkauksessa työkappaleita, jotka ovat liian lyhyitä suojakiilan ja takapotkun estolevyjen toimimiseen. Näissä olosuhteissa suojakiilaa ja takapotkun estolevyt eivät voi estää takapotkuä.
- **Käytä halkaisuveitselle sopivaa sahanterää.** Jotta suojakiilaa toimisi oikein, sahanterän halkaisijan on oltava suojakiilaan sopiva, terän rungon on oltava ohuempi kuin suojakiilan paksuus ja terän leikkauveyden on oltava suurempi kuin suojakiilan paksuus.

LEIKKUUTOIMENPITEISIIN LIITTYVÄT VAROITUKSET

- **⚠ VAARA! Älä koskaan laita sormiasi tai käsiäsi lähelle sahanterää tai sen suuntaisesti.** Hetken huomaamattomuus tai luiskahdus voi ohjata kättä kohti sahanterää ja johtaa vakavaan henkilövahinkoon.
- **Syötä työkappale sahanterään vain pyörimissuuntaan vasten.** Työkappaleen vääntäminen samaan suuntaan kuin pöydän yläpuolella pyörivä sahanterä voi johtaa siihen, että työkappale ja kätesi joutuvat sahanterään.
- **Älä koskaan käytä viistemittaa työkappaleen syöttämiseen halkaisun aikana, äläkä käytä ohjainta pitiuden rajoittimena, kun suoritat poikkileikkauksia viistemitan avulla.** Työkappaleen ohjaaminen ohjaimen ja viistemitan avulla samanaikaisesti lisää sahanterän tarttumisen ja takapotkun todennäköisyyttä.
- **Kun halkaiset työkappaleetta, kohdistaa sen syöttövoima aina ohjaimen ja sahanterän väliin.** Käytä työntökäpulaa, kun ohjaimen ja sahanterän välinen etäisyys on alle 150 mm, ja käytä työntökappaleetta, kun tämä etäisyys on alle 50 mm. Työn apulaitteet pitävät kätesi turvallisella etäisyydellä sahanterästä.
- **Käytä vain valmistajan toimittamaa tai ohjeiden mukaisesti rakennettua työntökäpulaä.** Tämä työntökäpula tarjoaa riittävän etäisyyden kädestä sahanterään.
- **Älä koskaan käytä vaurioitunutta tai leikattua työntökäpulaä.** Vaurioitunut työntökäpula voi rikkoutua, jolloin käsi luiskahtaa sahanterään.
- **Älä käytä laitetta ”vapaalla kädellä”.** Käytä aina ohjauslaitetta tai viistemittaa työkappaleen paikalle asettamista ja ohjaamista varten. Vapaalla kädellä tarkoitetaan sitä, että käytät käsiäsi työkappaleen tukemiseen tai ohjaamiseen ohjauslaitteen tai viistemitan



sijaan. Vapaalla kädellä sahaus johtaa vinoutumiseen, jumiutumiseen ja takapotkuun.

- **Älä koskaan kurkota pyörivän sahanterän ympärille tai sen yli.** Työkappaleeseen kurkottaminen voi johtaa tahattomaan kosketukseen pyörivän sahanterän kanssa.
- **Aseta lisätyökappaleen tuki sahapöydän taakse ja/tai sivuille pitkille ja/tai leveille työkappaleille pitämään ne tasaisena.** Pitkällä ja/tai leveällä työkappaleella on taipumus kääntyä pöydän reunalla, mikä johtaa hallinnan menetykseen, sahanterän jumiutumiseen ja takapotkuun.
- **Syötä työkappale tasaisella nopeudella. Älä taiputa tai väännä työkappaletta.** Jos kappale jumiutuu, sammuta laite välittömästi ja irrota se pistorasiasta selvittääksesi jumiutuminen. Sahanterän jumiutuminen työkappaleesta voi aiheuttaa takapotkun tai moottorin sammumisen.
- **Älä irrota materiaalin katkaistavia osia sahan käydessä.** Materiaali voi jäädä puristuksiin ohjaimen tai sahanteränsuojuksen ja sahanterän väliin, ja vetää sormet sahanterään. Katkaise sahasta virta ja odota, kunnes sahanterä pysähtyy, ennen kuin poistat materiaalin.
- **Käytä lisäohjainta pöydän yläosassa, kun halkaiset alle 2 mm:n paksuisia työkappaleita.** Ohut työkappale voi kiillautua ohjaimen alle ja aiheuttaa takapotkun.

TAKAPOTKU JA SIIHEN LIITTYVÄT VAROITUKSET

Takapotku on työkappaleen äkillinen reaktio, joka johtuu puristuneesta ja jumiutuneesta sahanterästä tai työkappaleen väärin kohdistetusta leikkauslinjasta suhteessa sahanterään tai siitä, että osa työkappaleesta jumiutuu sahanterän ja ohjauslaitteen tai muun kiinteän esineen väliin.

Useimmiten takapotkun aikana työkappale nousee pöydältä sahanterän takaosasta ja syöksyy laitteen käyttäjää kohti.

Takaisku aiheutuu siis työkalun huonosta käytöstä ja/ tai vääristä sahausmenetelmistä tai -olosuhteista. Tämä voidaan ehkäistä varokeinoja noudattamalla.

- **Älä koskaan seiso suorassa linjassa sahanterän kanssa. Aseta varalosi aina sahanterän samalle puolelle kuin ohjain.** Takapotku voi syöstä työkappaleen suurella nopeudella ketä tahansa sahanterän edessä ja sen suuntaisesti seisovaa henkilöä kohti.
- **Älä koskaan kurkota sahanterän yli tai sen taakse vetääksesi tai tukeaksesi työkappaletta.** Voit joutua vahingossa kosketuksiin sahanterän kanssa, tai takapotku voi vetää sormesi sahanterään.
- **Älä koskaan pidä kiinni leikkavasta työkappaleesta ja paina sitä pyörivää sahanterää vasten.** Jos leikkavaa työkappaletta painetaan sahanterää vasten, seurauksena on jumiutuminen ja takapotku.
- **Kohdista ohjain sahanterän suuntaisesti.** Väärin kohdistettu ohjain puristaa työkappaletta sahanterää vasten ja aiheuttaa takapotkun.
- **Käytä sulkalevyä työkappaleen ohjaamiseen pöytä ja ohjainta vasten, kun teet ei-läpi leikkauksia, kuten jyrshintä, huulle- tai uusintaleikkaus.** Sulkalevy auttaa ohjaamaan työkappaletta takapotkun sattuessa.
- **Ole erityisen varovainen sahatessasi koottujen työkappaleiden sokeita alueita.** Ulkonevalla sahanterällä sahattaessa on aina varauduttava työkappaleen antamaan takapotkuun.
- **Tue suuria paneeleja minimoidaksesi sahanterän puristumisen ja takapotkun vaaraa.** Pitkillä työkappaleilla on taipumusta keinua oman painovoiman

johdosta. Tuki(tuet) on asetettava pöydän päällä olevan paneeliin kaikkien osien alle.

- **Ole erityisen varovainen, kun leikkaat työkappaletta, joka on oksainen, vääntynyt tai vääristynyt, tai jolla ei ole suoraa reunaa, jota viistemitta tai ohjain voi ohjata.** Oksainen, vääntynyt tai vääristynyt työkappale on epävakaa ja aiheuttaa sahanterän väärän kohdistumisen, jumiutumisen ja takapotkun.
- **Älä koskaan leikkaa useampaa kuin yhtä työkappaletta kasaamalla niitä päällekkäin tai vierekkäin.** Sahanterä saattaa tarttua yhteen tai useampaan kappaleeseen ja aiheuttaa takapotkun.
- **Kun työkappaleen sahausta jatketaan keskeltä, aseta terä uurreoksen keskelle siten, että sahan hampaat eivät kosketa materiaalia.** Jos sahanterä jumiutuu, se voi nostaa työkappaletta ja aiheuttaa takapotkun, kun saha käynnistetään uudelleen.
- **Pidä sahanterät puhtaina ja terävinä ja varastoi niitä riittävästi. Älä koskaan käytä vääntyneitä sahanterä tai teriä, joissa on lohjuksia tai rikkouksia hampaita.** Terävä ja asianmukaisesti asetettu sahanterä minimoi jumiutumisen, pysähtymisen ja takapotkut.

PÖYTÄSAHAN KÄYTTÖÖN LIITTYVÄT VAROITUKSET

- **Sammuta pöytäsaaha ja irrota akku, kun poistat pöydän sovitusosan, vaihdat sahanterää tai säädät suojakiilaa, takapotkun estolevyjä tai sahanteränsuojasta, tai kun kone jätetään valvomatta.** Varoitoimenpiteillä vältetään onnettomuuksia.
- **Älä koskaan jätä pöytäsaaha käyntiin valvomatta.** Sammuta laite, äläkä jätä sitä ennen kuin se on kokonaan pysähtynyt. Valvomaton, käynnissä oleva saha aiheuttaa kontrolloimattoman vaaratilanteen.
- **Aseta pöytäsaaha hyvin valaistulle ja tasaiselle alueelle, jossa se seisoo tukevasti ja tasapainossa.** Laite tulee asettaa alueelle, jossa on riittävästi tilaa työkappaleen kokoisen materiaalin helppoon käsittelyyn. Ahtaat, pimeät alueet ja epätasaiset liukkaat lattiat aiheuttavat tapaturmia.
- **Puhdista ja poista sahajauho säännöllisesti sahapöydän alta ja/tai pölynkeräyslaitteesta.** Kertynyt sahajauho on syttyä ja voi syttyä itsestään.
- **Pöytäsaaha on kiinnitettävä paikalleen.** Pöytäsaaha, jota ei ole kunnolla kiinnitetty, voi liikkua tai kaatua.
- **Poista pöydältä työkalut, leikkuujäte jne, ennen kuin kytket pöytäsaahan päälle.** Mikä tahansa häiriötekijä tai mahdollinen jumiutuminen voi olla vaarallista.
- **Käytä aina oikeankokoisia ja -muotoisia sahanterä (timantti vs pyöreä).** Terät, jotka eivät vastaa sahan asennusosia, pyörivät epäkeskosti eikä niitä voi hallita.
- **Älä koskaan käytä vaurioituneita tai virheellisiä sahanterän kiinnitysosia, kuten laippoja, sahanterän aluslevyjä, pultteja tai muttereita.** Nämä kiinnitysosat on suunniteltu erityisesti sahaasi varten turvallisen käytön ja optimaalisen suorituskyvyn takaamiseksi.
- **Älä koskaan seiso sahan päällä tai käytä sitä astinlautana.** Laitteen keikahtamisesta tai leikkuutyökalun tahattomasta koskemisesta voi olla vakavia henkilövahinkoihin johtavia seurauksia.
- **Varmista, että sahanterä on asennettu pyörimään oikeaan suuntaan.** Älä käytä pöytäsaahan hiomalaikkoja, katkaisualaikkoja tai teräsharjoja. Virheellinen sahanterän asennus tai lisäosien käyttö

ei ole suositeltavaa, koska se voi aiheuttaa vakavia loukkaantumisia.

HALKAISUVASTEEN KÄYTTÖ

VAROITUS! Loukkaantumisriskin pienentämiseksi varmista aina ennen käytön aloittamista, että halkaisuvaste on samansuuntainen terän kanssa.

- Löysää halkaisuvaste nostamalla lukitusvipua.
- Aseta takahuuli sahapöydän taakse ja vedä sitä hieman laitteen etuosaa kohti.
- Laske halkaisuvasteen etuosa etukiskon yläosassa oleville ohjainpinnoille.
- Tarkista, että se liukuu jouhevasti.
- Sijoita halkaisuvaste halutulle etäisyydelle terästä.
- Kun halkaisuvaste on sahapöydän tasalla, työnnä sitä kohti etukiskoa kohdistaksesi sen terän kanssa.

VAROITUS! Lukitse halkaisuvaste ensin haluttuun leikkuukokoon ja siirrä sitten työkappale halkaisuvastetta vasten. Älä aseta työkappaleita ensin ja siirrä sitten halkaisuvastetta sitä vasten lukitaksesi halkaisuvasteen. Tämä voi johtaa halkaisuvasteen vääryyteen kohdistukseen, mikä voisi saada työkappaleen työntymään terää vasten aiheuttaen takapotkun.

- Kohdista ja kiinnitä halkaisuvaste painamalla lukitusvipua alas. Kun halkaisuvaste on lukittu tukevasti, lukitusvivun tuloa osoittaa alaspäin.

HUOM: Varmista, että lukitusvipu kiinnittää halkaisuvasteen paikoilleen.

HUOM: Jos halkaisuvaste ei ole samansuuntainen terän kanssa, sitä on säädettävä.

LISÄTURVALLISUUSVAROITUKSET PÖYTÄSAHOILLE

- Ympäristön lämpötila-alue työkalulle käytön aikana on 0–40 °C.
- Ympäristön lämpötila-alue työkalulle varastoinnin aikana on 0–40 °C.
- Suositeltu ympäristön lämpötila-alue latausjärjestelmän latauksen aikana on 10 °C ja 38 °C välillä.

PUUN LEIKKUTERÄÄN LIITTYVÄT TURVALLISUUSOHJEET

- Perehdy huolellisesti käyttöoppaan ja ohjeiden sisältöön, ennen kuin alat käyttää sahanterää ja sähkötyökalua
- Sähkötyökalun on oltava hyvässä kunnossa ja karan on oltava suora ja täristämätön.
- Varmista, että sahan käyttäjä on hyvin perillä laitteen käyttöä koskevista varotoimista sekä sen säädöistä ja toiminnasta.
- Pidä aina suojalaseja ja kuulosuojaimia, kun käytät sähkötyökalua. Suojakäsineiden, turvallisten ja tukevapohjaisten kenkien, kuulosuojainten ja suojaesiliinän käyttöä suositellaan.
- Tutustu käyttöoppaaseen ennen lisälaitteiden käyttöä. Lisälaitteen väärä käyttötapa voi johtaa vahinkoon ja mahdolliseen henkilövammaan.
- Pidä terä puhtaana. Puhtaanapito koskee myös sahanpölyä ja erityisesti tahmeita aineita, kuten puun hartsia. Puhdas terä leikkaa tarkemmin ja turvallisemmin.
- Käytä ainoastaan tämän käyttöoppaan mukaisia teriä, jotka noudattavat EN 847-1 -standardia.

- Noudata terään merkittyä maksiminopeutta. Varmista, että sahanterään merkitty nopeus on vähintään yhtä suuri kuin sahan merkitty nopeus.
- Käytä aina akselille sopivia teräkokoja ja -muotoja. Akselille sopimattomat terät eivät pyöri oikealla tavalla ja voivat aiheuttaa työkalun hallinnan menettämisen.
- Älä käytä sahanteriä, joiden rungon paksaus on suurempi tai joiden uran katkaisuleveys (rako) on pienempi kuin suojakiilan paksaus.
- Älä käytä suositeltua suurempia tai pienempiä teriä. Älä käytä irrallisia alus- tai välilevyjä terän asettamiseksi karaan.
- Aina ennen käytön alkamista tarkista, näkykö sahanterän kärjissä vaurioita tai epäsäännöllistä kuluneisuutta. Vaurioituneet tai löystyneet kärjet voivat sinkoutua käytössä ja lisätä henkilövahinkojen vaaraa.
- Rikkinäisiä sahanteriä tai sellaisia, jotka ovat muuttaneet muotoaan ei saa käyttää! Älä käytä sahanteriä, jotka ovat vahingoittuneet tai vääntyneet.
- Hävitä sahanterä, joka on vaurioitunut, vääntynyt, kiero tai murtunut. Terän korjaaminen ei ole sallittua.
- Älä käytä pikateräksisiä teriä.
- Varmista, että terä on oikein kiinnitetty, ja kiristä karamutteri ennen laitteen käyttöä.
- Kiinnitysruuvit ja -mutterit on kiristettävä asianmukaisella kiintoavaimella jne.
- Kiintoavaimen jatko-osan käyttäminen tai vasaraniskuilla kiristäminen ei ole sallittua.
- Varmista, että terä ja lapat ovat puhtaat ja että holkin uralliset sivut ovat terää vasten.
- Varmista, että terä pyörii oikeaan suuntaan eikä kosketa mitään koneen tai suojajärjestelmän osaa.
- Tee ennen työtä koeleikkaus moottoria käynnistämättä, jotta terän asento ja suojusten toiminta suhteessa laitteen muihin osiin ja työkappaleeseen voidaan tarkistaa.
- Älä koskaan jätä käynnissä olevaa sähkötyökalua valvomatta.
- Älä voitele terää sen pyöriessä.
- Älä koskaan yritä pysäyttää käynnissä olevaa sähkölaitetta nopeasti työntämällä työkalua tai muuta esinettä terää vasten, sillä se voi aiheuttaa vakavia loukkaantumisia tahattomasti.
- Kytke laite irti verkkovirrasta tai irrota akku ennen terien vaihtamista tai huoltotoimenpiteitä.
- Kiinnitä huomiota terän pakkaamiseen ja purkamiseen; terävät hampaat voivat helposti aiheuttaa loukkaantumisen.
- Käytä sahanterän pidintä tai käsineitä, kun käsittelet sahanterää. Muista, että terä on kuuma leikkaamisen jälkeen.
- Pidä ja säilytä terää alkuperäispakkauksessa tai muussa sopivassa pakkauksessa ja säilytä sitä kuivassa paikassa ja etäällä kemikaaleista, jotka voivat vahingoittaa terää.

LISÄÄ AKUN TURVALLISUUSVAROITUKSIA

- Jotta vältetään lyhytsulun aiheuttama tulipalon, loukkaantumisen tai tuotteen vahingoittumisen vaara, älä koskaan upota työkalua, vaihtoakkuja tai latauslaitetta nesteeseen ja huolehdi siitä, ettei mitään nesteitä pääse tunkeutumaan laitteiden tai akkujen sisään. Syövyttävät tai sähköä johtavat nesteet, kuten suolavesi, tietyt

kemikaalit ja lalkaisuaineet tai valkaisuaineita sisältävät tuotteet voivat aiheuttaa lyhytsulun.

- Ympäristön lämpötila-alue akulle käytön aikana on 0 °C ja 40 °C välillä.
- Ympäristön lämpötila-alue akun varastoinnin aikana on 0 °C ja 20 °C välillä.

LITIUMAKKUJEN KULJETTAMINEN

Kuljeta akkua paikallisten ja kansallisten ehtojen ja säädösten mukaisesti.

Noudata kaikkia pakkaamista ja nimeämistä koskevia erikoissäädöksiä, kun kolmas osapuoli kuljettaa akkuja. Varmista, että mikään akku ei kosketa muita akkuja tai johtavaa materiaalia kuljetuksen aikana suojaamalla paljaat navat eristävillä, johtamattomilla korkeilla tai teipillä. Älä kuljeta akkuja, jotka ovat halkeilleet tai vuotavat. Kysy välitysritykseltä lisäneuvoja.

TUNNE TUOTTEESI

Katso sivu 169.

1. Työpöytä
2. Viistekulman lukitusvipu
3. Käynnistys/sammutuskytkin
4. Akkutila
5. Korkeuden ja viistekulman säätöpyörä
6. Säätöpyörän kahva
7. Viistehjain
8. Sahanteränsuojus
9. Takapotkun estolevyt
10. Halkaisuvaste
11. Sahanterä
12. Suojakiila
13. Kaulalevy
14. Pistolevyn lukitusnappi
15. Imusuutin
16. Säilytys (viistemitta, suojakiila, avaimet)
17. Asennusreikä
18. Työntökappala
19. Pölyaukon sovitin
20. Kuusioavain
21. Suljetun pään terän avain
22. Avopäisen terän avain
23. Käyttäjän käsikirja
24. Pultti
25. Prikka
26. Kuusiomutteri
27. Ruuvimeisseli
28. Akku
29. Laturi

HUOLTO

- Älä muuntele tuotetta millään tavoin tai käytä muita kuin valmistajan hyväksymiä lisävarusteita. Sinun ja muiden turvallisuus saattaa vaarantua.
- Älä käytä tuotetta, jos jokin kytkin, suojus tai muu toiminto ei toimi tarkoitettulla tavalla. Palauta se valtuutettuun huoltoon ammattilaisen korjattavaksi tai säädettäväksi.
- Älä tee mitään säätöjä sahanterän pyöriessä.
- Varmista aina ennen säätö-, voitelu- tai huoltotoimenpidettä, että akku on poistettu.
- Tarkista tuote vaurioiden ja rikkoutuneiden osien varalta ennen jokaista käyttökertaa ja niiden jälkeen. Pidä tuote huippukunnossa vaihtamalla osat välittömästi valmistajan hyväksymiin varaosiin.

- Terässä on terävät reunat, ja se voi myös olla kuuma leikkaamisen jälkeen. Ole erittäin varovainen, kun puhdistat esillä olevaa terää. Käytä käsi- tai suojatukseksi henkilövahingoilta.
- Puhdista saha ja sen lisävarusteet pölystä säännöllisesti, erityisesti liikkuvat osat, kuten teräsuojus. Käytä puhdistamiseen harjaa tai pölynimuria. Älä käytä paineilmaa.
- Turvallisuuden ja luotettavuuden parantamiseksi kaikki korjaukset, myös harjojen vaihdot, tulee teettää valtuutetussa huollossa.

VAROITUS! Älä yritä purkaa teräsuojuskokoonpanoa puhdistamista tai korjausta varten. Vahingoittuneita teräsuojuksia ei saa käyttää. Vie korjausta tai vaihtamista vaativia saha valtuutettuun huoltoliikkeeseen.

TUOTTEESSA OLEVAT SYMBOLIT



Turvallisuusvaroitus



Eurooppalainen vaatimustenmukaisuusmerkintä



Brittiläinen vaatimustenmukaisuusmerkintä



Ukrainalainen vaatimustenmukaisuusmerkintä



EurAsian-vaatimustenmukaisuusmerkki



Lue ohjeet huolella ennen laitteen käyttöä.



Käytä kuulosuojaimia.



Käytä suojalaseja.



Käytä suojakäsineitä.



Pidä kädet loitolla leikkausalueesta ja terävästä terästä.



Älä jätä sateeseen tai kostean paikkaan.



Terän leikkuleveys (sahasrako)



Tämän sahanterän hampaiden lukumäärä



Puun ja vastaavan materiaalin leikkaamiseen



Ei metallien leikkaamiseen



Terän pyörimissuunta (merkitty terään)



Älä hävitä käytettyjä akkuja sekä sähkö- ja elektroniikkalaiteromua lajittelemattomana yhdyskuntajätteenä. Käytetyt akut sekä sähkö- ja elektroniikkalaiteromu on kerättävä erikseen. Käytetyt paristot ja akut ja hukkalähteet on poistettava laitteista. Kysy paikalliselta viranomaiselta tai jälleenmyyjältä kierrätysneuvoja ja keräyspiste. Paikallisten määräysten mukaan jälleenmyyjillä voi olla velvollisuus ottaa käytetyt akut sekä sähkö- ja elektroniikkalaiteromu takaisin veloitusetta. Panoksesi käytettyjen akkujen sekä sähkö- ja elektroniikkalaiteromun uudelleenkäyttöön ja kierrätykseen auttaa vähentämään raaka-aineiden kysyntää. Käytetyt, erityisesti litiumia sisältävät akut sekä sähkö- ja elektroniikkalaiteromu sisältävät arvokkaita ja kierrätettäviä materiaaleja, jotka voivat vaikuttaa haitallisesti ympäristöön ja ihmisten terveyteen, jos niitä ei hävitetä ympäristöystävällisellä tavalla. Poista mahdolliset henkilötiedot jätelaitteista.

KÄSIKIRJAN SYMBOLIT



Lukko



Avaa



Osat ja lisävarusteet on hankittava erikseen



Huom



Varoitus



Sikkerhet, ytelse og pålitelighet hadde topp prioritet under utformingen av denne bordsagen.

TILTENKT BRUK

Bordsagen er designet til å bli brukt av én person til kapping av tre, opp til maksimal dybde på 57,2 mm ved 0° skråvinkel. Ved maksimal skråvinkel 45° er maksimal kappedybde 44,5 mm. Bordsagen er designet for å bli festet til en stabil overflate. Harde og myke tresorter, samt partikkel- og fiberplater kan kappes.

Bare kniv - og spalteknivkombinasjoner som leveres av produsenten av denne bordsagen, kan brukes.

GENERELLE SIKKERHETSADVARSLER FOR ELEKTRISK VERKTØY

⚠ ADVARSEL! Les nøye gjennom alle advarslene, instruksene og spesifikasjonene som følger med verktøyet, og se på tegningene. Hvis forskriftene nedenfor ikke overholdes, kan det forårsake ulykker som brann, elektrisk støt og/eller alvorlige personskader.

Ta vare på alle advarsler og anvisninger for senere bruk. Betegnelsen "elektroverktøy" i advarslene refererer til strømledningsdrevet elektroverktøy eller batteridrevet (trådløs) elektroverktøy.

SIKKERHET PÅ ARBEIDSRÅDET

- **Hold arbeidsområdet rent, ryddig og godt opplyst.** Uryddige og dårlig opplyste områder fører lett til ulykker.
- **Ikke bruk elektrisk verktøy i eksplosive atmosfærer, hvor det finnes brennbare væsker, gasser eller støv.** Elektrisk verktøy skaper gnister som kan antenne støv eller gasser.
- **Hold barn og andre på avstand når et elektrisk verktøy brukes.** Distrasjon kan føre til tap av kontroll.

ELEKTRISK SIKKERHET

- **Støpslet på det elektriske verktøyet må stemme med stikkkontakten.** Foreta aldri noen form for endringer av støpslet. Ikke bruk noen form for adapterstøpsel til jordet elektrisk verktøy. Umodifiserte støpsler og tilpassede stikkontakter vil redusere risikoen for elektrisk støt.
- **Unngå kroppskontakt med jodede overflater som vannrør, radiatorer, kokeapparater og kjøleaggregater.** Det er økt risiko for elektrisk støt dersom kroppen din har kontakt med jord.
- **Ikke utsett elektrisk verktøy for regn eller høy fuktighet.** Vann som trenger inn i et elektrisk verktøy vil øke faren for elektrisk støt.
- **Ikke misbruk den elektriske ledningen.** Bruk aldri ledningen til å bære det elektriske verktøyet eller trekke støpslet ut av stikkkontakten. Hold ledningen vekke fra varme, olje, skarpe kanter eller bevegelige deler. Skadet eller sammenfloknet ledning øker risikoen for elektrisk støt.
- **Når du bruker det elektriske verktøyet utendørs, bruk en skjøteledning som er tilpasset utendørs bruk.** Bruk av ledning som er tilpasset utendørs bruk reduserer risikoen for elektrisk støt.
- **Dersom bruk av elektrisk verktøy i fuktige omgivelser ikke er til å unngå, bruk en strømkrets med restspenningsbeskyttelse (RCD) som er tilpasset verktøyet.** Bruk av strømkrets med sikring reduserer risikoen for elektrisk støt.

PERSONLIG SIKKERHET

- **Vær oppmerksom, følg med på hva du gjør og bruk sunn fornuft når du arbeider med et verktøy. Ikke bruk elektriske verktøy når du er trøtt eller påvirket av stoffer, alkohol eller medisiner.** Et øyeblikks uoppmerksomhet mens elektrisk eller luftdrevet verktøy brukes kan føre til alvorlige personskader.
- **Bruk personlig verneutstyr. Bruk alltid øyebeskyttelse.** Verneutstyr som støvmaske, skliskrike vernesko, hjelm og hørselsvern som brukes ved behov, vil redusere personskader.
- **Unngå utilsiktet start. Pass på at limpistolen er slått av før du kobler den til en strømkilde eller en batteripakke, tar den opp eller bærer den.** Ikke bær elektroverktøy med fingeren på bryteren eller mens verktøyet er slått på, da dette kan føre til ulykke.
- **Fjern justeringsnøkler og annet verktøy før du setter strøm på det elektriske verktøyet.** En fastnøkkel eller annet verktøy festet til en roterende del av et elektrisk verktøy når det startes kan føre til personskade.
- **Ikke len deg for langt frem. Sørg for godt fotfeste og god balanse til enhver tid.** Dette gir bedre kontroll over det elektriske verktøyet i en uventet situasjon.
- **Kle deg riktig. Ikke bruk løstsittende plagg og/eller løsthengende smykker. Hold hår og klær unna bevegelige deler.** Løse plagg, smykker og langt hår kan fanges opp av bevegelige deler.
- **Hvis utstyr gir mulighet for tilkobling av uttrekk og oppsamling av støv, må du forsikre deg om at de er tilkoblet og riktig brukt.** Bruk av utstyr for oppsamling av støv kan redusere faren forubundet med støv.
- **Ikke la hyppig bruk av verktøyet føre til at du blir uvøren og ikke tar hensyn til sikkerhetsprinsipper.** Tankeløse handlinger i bare en brøkdel av et sekund kan føre til alvorlige personskader.

ELEKTRISK VERKTØY - BRUK OG STELL

- **Ikke bruk kraft mot det elektriske verktøyet. Bruk riktig elektroverktøy for applikasjonen din.** Det riktige elektroverktøyet vil gjøre jobben bedre og tryggere i det tempoet det ble konstruert for.
- **Ikke bruk verktøyet hvis bryteren ikke slår verktøyet av og på.** Ethvert elektrisk verktøy som ikke kan kontrolleres med bryteren er farlig og må repareres før det kan brukes.
- **Før du gjør justeringer på elektroverktøy, bytter tilbehør eller setter verktøyet bort, må du trekke pluggen ut av strømkilden eller fjerne batteriet hvis dette lar seg gjøre.** Slike forholdsregler reduserer risikoen for at verktøyet startes ved et uhell.
- **Oppbevar elektrisk verktøy som ikke brukes utenfor barns rekkevidde og la ikke personer som ikke er kjent med det elektriske verktøyet eller dets instruksjoner bruke det.** Elektrisk verktøy er farlig i hendene på uerfarne brukere.
- **Sørg for at elektroverktøy og tilbehør alltid er i god stand.** Kontroller for feiljusteringer eller binding av bevegelige deler, eventuelle ødelagte deler eller monteringsfester, samt enhver annen tilstand som kan påvirke korrekt drift. Dersom det er skadet må produktet repareres før bruk. Mange ulykker skyldes dårlig vedlikeholdte verktøyer.
- **Sørg for at skjæreverktøy alltid er skarpe og rene.** Sørg for at eggene på skjæreverktøy alltid er skarpe.





Dette gir mindre risiko for at verktøyet sette seg fast, og gjør det lettere å styre verktøyet.

- **Bruk elektroverktøyet, tilbehør, verktøybits osv. i samsvar med disse anvisningene, og ta hensyn til arbeidsforholdene og arbeidet som skal utføres.** Bruk av elektrisk verktøy på en måte det ikke var tiltenkt kan skape farlige situasjoner.
- **Hold håndtakene og gripeflatene tørre, rene og fri for olje og fett.** Hvis håndtakene og gripeflatene er glatte, fører det til mindre sikker håndtering og styring av verktøyet i uventede situasjoner.

BRUK OG VEDLIKEHOLD AV BATTERIET

- **Lad bare batteriet med en batterilader som er spesifisert av produsenten.** En lader som passer til en type batteri kan skape risiko for brann dersom den brukes til en annen type batteri.
- **Elektroverktøy må bare brukes med batterier som er spesielt beregnet til dem.** Bruk av andre batterier kan medføre risiko for skade og brann.
- **Når batteripakken ikke er i bruk må den holdes vekk fra metallgjenstander som binders, mynter, nøkler, spiker, skruer og andre små metallgjenstander som kan forbinde terminalene med hverandre.** Ikke kortslutt batteripolene, da dette kan føre til brann.
- **Under vanskelige forhold kan det unnsnippe væske fra batteriet.** Unngå i tilfelle kontakt. Skyll med vann hvis du vel et uhell kommer i kontakt. Søk i tillegg medisinsk hjelp hvis du får væske i øynene. Væske som unnslipper fra batteriet, kan forårsake irritasjon eller brannskår.
- **Ikke bruk et batteri eller en sag som er skadet eller endret, da dette kan føre til at de vil oppføre seg uforutsigbart.** Batterier som er skadd eller endret, kan oppføre seg uforutsigbart, noe som kan føre til brann, eksplosjon og personskade.
- **Ikke utsett batteriet eller verktøyet for ild eller høy temperatur.** Eksponering for brann eller temperatur over 130°C kan føre til eksplosjon.
- **Alle ladeinstruksjoner må følges. Ikke lad batteriet eller verktøyet hvis omgivelsestemperaturen er utenfor området som er angitt i bruksanvisningen.** Feil lading eller lading ved temperaturer utenfor det angitte området kan ødelegge batteriet og øke risikoen for brann.

SERVICE

- **Sørg for at reparasjoner og vedlikehold av ditt elektriske verktøy utføres av kvalifiserte teknikere som kun bruker originale reservedeler.** Dette vil sørge for at sikkerheten med verktøyet ivaretas.
- **Ikke prøv å reparere batteriet hvis det er skadet.** Batteriet må bare repareres av produsenten eller en autorisert tjenesteleverandør.

SIKKERHETSINSTRUKSJONER FOR BORDSAGER

BESKYTTELSESRELATERTE ADVARSLER

- **Hold verneinnretningene på plass.** Verneinnretningene må være i god stand og være riktig montert. En verneinnretning som er løs, skadet eller ikke fungerer riktig, må repareres eller byttes ut.
- **Bruk alltid sagbladvern, spaltekniv og anti-tilbakeslagshaker for alle kappeoperasjoner.** For kappeoperasjoner der sagbladet skjærer seg

helt gjennom tykkelsen på arbeidsstykket, bidrar verneinnretningene og andre sikkerhetsenheter til å redusere risikoen for skade.

- **Etter å ha fullført en kapping som ikke gikk gjennom, slik som rapping, gjensaging eller brystning, må spaltekniven settes tilbake i forlenget opp-stilling. Med spaltekniven i forlenget opp-stilling, festes bladbeskyttelsen og anti-tilbakeslagshakerne igjen.** Verneinnretninger, spaltekniv og anti-tilbakeslagshakerne bidrar til å redusere risikoen for personskade.
- **Pass på at sagbladet ikke kommer i kontakt med verneinnretningen, spaltekniven eller arbeidsstykket før bryteren er slått på.** Sagbladets utilsiktede kontakt med disse enhetene kan forårsake en farlig situasjon
- **Juster spaltekniven som beskrevet i denne anvisningen.** Feil avstand, posisjonering og innjustering kan gjøre spaltekniven ineffektiv med hensyn til å forhindre tilbakeslag.
- **For at spalteknivenheten og anti-tilbakeslagshakene skal fungere, må de aktiveres på arbeidsstykket** Spaltekniven og anti-tilbakeslagshakerne gjør ikke jobben sin når du kapper arbeidsstykker som er for korte til å brukes med spaltekniven og anti-tilbakeslagshakerne. Under slike forhold kan ikke tilbakeslag forebygges av spaltekniv og anti-tilbakeslagshaker.
- **Bruk egnet sagblad for spaltekniven.** For at spaltekniven skal fungere korrekt, må sagbladets diameter matche tilsvarende spaltekniv, sagbladet må være tynnere enn spaltekniven, og kappebredden på sagbladet må være bredere enn tykkelsen til spaltekniven.

ADVARSLER OM KAPPEPROSEDYRER

- **⚠ FARE! Plasser aldri fingrene eller hendene i nærheten eller på linje med sagbladet.** Et øyeblikks uoppmerksomhet eller en glipp kan føre hånden mot sagbladet og gi alvorlig personskade.
- **Arbeidsstykket skal kun mates inn mot sagbladet mot rotasjonsretningen.** Mating av arbeidsstykket i samme retning som sagbladet roterer over bordet kan føre til at arbeidsstykket og hånden din trekkes inn i sagbladet.
- **Bruk aldri gjæringsmåleren til å mate arbeidsstykket og bruk ikke spaltekniven som lengdestopper ved krysskapping med gjæringsmåleren.** Førings av arbeidsstykket med spaltekniven og gjæringsmåleren samtidig øker risikoen for at sagbladet låser seg og gir tilbakeslag.
- **Ved ripping skal arbeidsstykkematekraften alltid påføres mellom beskyttelsen og sagbladet.** Bruk en skyvepinne når avstanden mellom beskyttelsen og sagbladet er mindre enn 150 mm, og bruk en støtblokk når denne avstanden er mindre enn 50 mm. Disse hjelpeenheter vil holde hendene din på trygg avstand fra sagbladet.
- **Bruk kun skyvepinner som er levert av produsenten eller konstruert i samsvar med instruksjonene.** Denne skyvepinnen sørger for tilstrekkelig avstand til sagbladet.
- **Bruk aldri en skadet eller forkortet skyvepinne.** En skadet skyvepinne kan knekke, slik at hånden glir inn i sagbladet.
- **Utfør aldri noen operasjon på «frihånd».** Bruk alltid spaltekniven eller gjæringsmåleren for å plassere og føre arbeidsstykket. «Frihånd» betyr å bruke hendene for å støtte eller lede arbeidsstykket, i stedet



for spaltekniv eller gjæringsmåler. Saging på frihånd kan gi feiljustering, sagbladlåsning og tilbakeslag.

- **Strekk deg aldri rundt eller over et roterende sagblad.** Hvis du strekker deg etter et arbeidsstykke, kan det føre til utilsikket kontakt med sagbladet som beveger seg.
- **Sørg for ekstra arbeidsstykkestøtte til baksiden og/eller sidene av sagbordet for å holde lange og/eller brede arbeidsstykker på riktig nivå.** Et langt og/eller bredt arbeidsstykke har en tendens til å svinge på bordkanten og gi tap av kontroll, låsing av sagbladet og tilbakeslag.
- **Mat arbeidsstykket i et jevnt tempo. Ikke bøy eller vri arbeidsstykket. Hvis sagbladet kjører seg fast, skal produktet umiddelbart slås av. Trekk ut stikkontaktken og fjern det fastlåste arbeidsstykket.** Hvis sagbladet låser seg til arbeidsstykket, kan det gi tilbakeslag eller stoppe motoren.
- **Ikke fjern avskårne biter mens sagen er i gang.** Materialet kan bli fanget mellom gjerdet eller inne i sagbladbeskyttelsen, og sagbladet kan trekke fingrene dine inn i sagbladet. Slå av sagen og vent til sagbladet stopper før du fjerner materialet.
- **Bruk et ekstra gjerde i kontakt med bordplaten ved arbeidsstykker som er mindre enn 2 mm tykke.** Et tynt arbeidsstykke kan kile seg under spaltekniven og gi tilbakeslag.

ÅRSAKER TIL TILBAKESLAG OG TILHØRENDE ADVARSLER

Tilbakeslag er en plutselig reaksjon på arbeidsstykket på grunn av et klemt, fastkjørt sagblad eller feil kappelinje i arbeidsstykket med hensyn til sagbladet eller når en del av arbeidsstykket setter seg fast mellom sagbladet og spaltekniven eller annet fast objekt.

Ved tilbakeslag løftes som oftest arbeidsstykket opp fra bordet av den bakre delen av sagbladet og drives mot operatøren.

Tilbakekast er altså forårsaket av gal bruk av verktøyet og/eller gale sageprosedyrer eller –forhold. Det kan unngås ved å ta visse forholdsregler.

- **Stå aldri direkte på linje med sagbladet. Plasser alltid kroppen på samme side av sagbladet som gjerdet.** Tilbakeslag kan drive arbeidsstykket i høy hastighet mot alle som står foran og i linje med sagbladet.
- **Strekk deg aldri over eller bak sagbladet for å trekke eller støtte arbeidsstykket.** Utilsikket kontakt med sagbladet kan oppstå. Alternativt kan tilbakeslag trekke fingrene inn i sagbladet.
- **Hold aldri i og press aldri på arbeidsstykket som kappes mot det roterende sagbladet.** Hvis du trykker arbeidsstykket som kappes mot sagbladet, vil det oppstå låsing og tilbakeslag.
- **Rett inn gjerdet så det står parallelt med sagbladet.** Et feiljustert gjerde vil klemme arbeidsstykket mot sagbladet og skape tilbakeslag.
- **Bruk et fjærbord for å føre arbeidsstykket mot bordet og gjerdet når du gjør kappinger som ikke går gjennom hele arbeidsstykket.** Et fjærbord hjelper til med å kontrollere arbeidsstykket i tiffelle tilbakeslag.
- **Vær ekstra forsiktig når du foretar et kutt inni blindområder på monterte arbeidsstykker.** Det fremstikkende sagbladet kan kutte gjenstander som kan forårsake rekyll.
- **Støtt store paneler for å minimere risikoen for at sagbladets kjører seg fast så det oppstår tilbakeslag.** Lange arbeidsstykker har lett for å bøyes under sin egne vekt. Støtte(r) må plasseres under alle deler av panelet som henger ut over bordtoppen.
- **Vær ekstra forsiktig ved kapping av et arbeidsstykke som er vridd, knudret, forkrøplet eller ikke har en rett kant som leder det med en gjæringsmåler eller langs gjerdet.** Et ujevnt, knutete eller vridd arbeidsstykke er ustabil og gir feil retning på enden mot sagbladet, så det kan låse seg og gi tilbakeslag.
- **Kapp aldri mer enn ett arbeidsstykke, stablet vertikalt eller horisontalt.** Sagbladet kan hente opp en eller flere deler og forårsake tilbakeslag.
- **Når du omstarter sagen med sagbladet i arbeidet, sentrerer du sagbladet i enden, slik at sagtennene ikke er i kontakt med materialet.** Hvis sagbladet setter seg fast, kan det løfte opp arbeidsstykket og forårsake tilbakeslag når sagen startes på nytt.
- **Hold sagbladene rene, skarpe og med korrekt innstilling. Bruk aldri skjeve sagblader eller sagblader med sprunne eller brukne tenner.** Skarpe og riktig innstilte sagblader reduserer fastlåsing, bremsing og tilbakeslag.

ADVARSLER VED BRUK AV BORDSAG

- **Skrut av bordsagen og koble fra batteriet når du fjerner bordinnlegget, skifter sagbladet eller gjør justeringer på spaltekniven, anti-tilbakeslagsbeskyttelsen eller sagbladvernet, samt når maskinen etterlates uten tilsyn.** Forholdsregler vil hindre ulykker.
- **La aldri maskinen gå uten tilsyn. Slå av produktet og forlat det først etter at det har stoppet fullstendig.** En sag i drift uten tilsyn utgjør en ukontrollert fare.
- **Plasser bordsagen i et godt opplyst og stabilt område der du kan ha god fotfeste og balanse. Den bør installeres i et område som gir nok plass til at det er enkelt å håndtere størrelsen på arbeidsstykkene dine.** Trange, mørke områder og ujevne, glatte gulv kan føre til ulykker.
- **Rengjør ofte og fjern sagmugg fra under sagbordet og/eller støvoppsamlingsenheten.** Akkumulert sagmugg er brennbar og kan selvantenne.
- **Bordsagen må sikres.** En bordsag som ikke er riktig sikret kan bevege seg eller velte.
- **Fjern verktøy, trebiter, etc. fra bordet før du skrur på bordsagen.** Forstyrrelser eller en potensiell fastlåsing kan være farlig.
- **Bruk alltid sagblader med korrekt størrelse og form (kantet vs. rundt) på akselhullene.** Sagblader som ikke samsvarer med festemaskinvaren på sagen, vil sage skjeft og gi tap av kontroll.
- **Bruk aldri skadde eller feilaktige sagbladmonteringsmidler som flenser, sagbladskiver, bolter eller muttere.** Disse monteringsmidlene ble spesialdesignet for sagen din, for trygg drift og optimal ytelse.
- **Stå aldri på bordsagen, og bruk den ikke som krakk.** Alvorlige skader kan oppstå hvis verktøyet velter eller ved uaktsom berøring av skjæreverktøyet.
- **Sørg for at sagbladet er montert slik at det roterer i riktig retning. Ikke bruk kappskiver, stålborster eller lignende tilbehør på bordsagen.** Feil montering av sagbladet eller bruk av tilbehør som ikke er anbefalt, kan forårsake alvorlig skade.

RIVEGJERDEBRUK

⚠ ADVARSEL! For å redusere risikoen for skade, se alltid til at rivegjerdet er parallelt med bladet før du starter en operasjon.

- Løsne rivegjerdet ved å løfte låsespaken.
- Plasser bakre leppe på baksiden av sagbordet og trekk litt mot forsiden av enheten.
- Senk den fremre enden av rivegjerdet på føringsflatene på toppen av den fremre skinnen.
- Se etter glatte glidebevegelser.
- Plasser rivegjerdet i den ønskede avstanden fra bladet.
- Med rivegjerdet flatt på sagbordet, skyv gjerdet mot den fremre skinnen for å rette gjerdet mot bladet.

⚠ ADVARSEL! Lås gjerdet ved den tiltenkte kuttetørrelsen først, og flytt arbeidsstykket opp til gjerdet. Ikke sett arbeidsstykket først og deretter flytte gjerdet opp til det for å låse gjerdet. Dette kan føre til et feiljustert gjerde som kan klemme arbeidsstykket mot sagbladet og skape tilbakeslag.

- Skyv låsespaken ned for å rette og sikre gjerdet. Ved sikker låsing skal låsespaken peke nedover.

NB: Se til at låsespaken sikrer rivegjerdet på plass.

NB: Hvis rivegjerdet ikke er parallelt med bladet, må det justeres.

YTTERLIGERE SIKKERHETSADVARSLER FOR BORDSAGER

- Omgivelsestemperaturområdet for verktøyet under drift er mellom 0 °C og 40 °C.
- Omgivelsestemperaturområdet for lagring av verktøyet er mellom 0 °C og 40 °C.
- Den anbefalte omgivelsestemperaturen for ladesystemet under lading er mellom 10 °C og 38 °C.

SPESIFIKKE SIKKERHETSINSTRUKSJONER FOR KUTTEBLAD

- Les bruksanvisningen og instruksjonene nøye før du bruker sagbladet og elektroverktøyet.
- Elektroverktøyet må være i god stand, og spindelens må være uten deformasjoner eller vibrasjoner.
- Sørg for at operatøren har fått tilstrekkelig opplært i forholdsregler, justeringer og drift av det elektriske verktøyet.
- Bruk alltid vernebriller og hørselvern når du bruker verktøyet. Det anbefales å bruke arbeidshansker, faste og sklisikre sko og forkle.
- Før det benyttes noen form for tilbehør, se brukermanualen. Feil bruk av tilbehør kan føre til skader og øke risikoen for personskade.
- Hold bladet rent. Dette inkluderer sagstøv, sagmugg og spesielt klebrige stoffer som treharpiks. Et rent blad skjærer mer presist og sikkert.
- Bruk bare sagblader som er spesifisert i denne manualen og er i henhold til EN 847-1.
- Observer maksimumshastigheten som er angitt på sagbladet. Påse at hastigheten som er merket av på sagbladet er minst lik hastigheten merket av på selve sagen.
- Bruk alltid et blad som har en størrelse og en form som passer til spindelens diameter. Et blad som ikke passer

til spindelens diameter vil ikke gå rundt riktig og kan få deg til å miste kontroll over verktøyet.

- Ikke bruk sagblader med tykkelse som er større enn eller med en bredde på kuttesporet (ende) som er mindre enn tykkelsen på spaltekniven.
- Ikke bruk blader med større eller mindre diameter enn anbefalt. Ikke bruk avstandsholdere eller skiver for å feste bladet til akselen.
- Kontroller at tuppene på sagbladet ikke er skadet eller ser unormale ut før hver bruk. Spisser som er skadet eller løse kan bli forvandlet til flygende objekter ved bruk og øke faren for personskade.
- Sagblad som har sprekker eller som har endret form må ikke brukes! Ikke bruk sageblader som er skadet eller deformerte.
- Kast sagbladet hvis det er skadet, deformert, forvridt eller har sprekker. Det skal ikke repareres.
- Ikke bruk HSS-blader.
- Sørg for at sagbladet er korrekt montert, og stram akselmutteren godt til før bruk.
- Festeskruen og mutterne må strammes til med korrekt skiftesnøkkel osv.
- Det er ikke tillatt å bruke forlenger på skiftesnøkkelen eller å stramme ved hjelp av hammerslag.
- Påse at bladet og flensene er rene og at de forsenede sidene av kragen er mot sagbladet.
- Sørg for at bladet roterer i riktig retning og ikke kommer i kontakt med noen del av maskinen eller vernesystemet.
- Før arbeidet kan du utføre et prøvekutt uten at motoren er slått på, slik at kniven, betjeningen av vernene med hensyn til andre maskindeler og arbeidsstykket kan kontrolleres.
- Etterlat aldri det elektriske verktøyet uten tilsyn.
- Ikke påfør smøreidler på sagbladet mens det er i bevegelse.
- Forsøk aldri å stoppe det elektriske verktøyet ved å kjøre et verktøy eller andre midler mot bladet, da det utilsiktet kan forårsake alvorlige ulykker.
- Koble strømforsyningen fra det elektriske verktøyet før du skifter blader eller utfører vedlikehold.
- Vær oppmerksom på tetting og utpakning av bladet. Det er fort gjort å skade seg på de skarpe knivspissene.
- Bruk en bladholder eller ha på deg hansker når du håndterer et sagblad. Husk at bladet vil være varmt etter kapping.
- Oppbevar bladet i originalemballasjen eller annen egnet emballasje, hold det tørt og på god avstand fra kjemikalier som kan skade bladet.

EKSTRA ADVARSLER FOR BATTERISIKKERHET

- For å unngå fare for en brann forårsaket av en kortslutning, av personskader eller skader av produktet, må det forhindres at batteripakken eller laderen dypes i væsker og også sørges for at ingen væsker kommer inn i apparatene eller batteriene. Korroderende og ledende væsker som saltvann, visse kjemikalier og blekemidler eller produkt som inneholder blekemidler kan forårsake en kortslutning.
- Omgivelsestemperaturområdet for batteriet under drift er mellom 0 °C og 40 °C.
- En passende lagringstemperatur for batteriet er mellom 0°C og 20°C.

TRANSPORTERE LITIUM-BATTERIER

Transporter batteriet i samsvar med lokale og nasjonale forskrifter og bestemmelser.

Følg alle spesielle krav når det gjelder pakking og merking når tredje part skal transportere batteriene. Pass på at batteriene ikke kan komme i kontakt med andre batterier eller ledende materialer når de transporteres ved at du beskytter åpne koblinger med isolerende, ikkeledende hetter eller tape. Ikke transportert batterier som har sprekker eller lekker. Sjekk med transportfirmaet for ytterligere råd.

KJENN DITT PRODUKT.

Se side 169.

1. Arbeidsbord
2. Låsespak for skråkantvinkel
3. Av/På-bryter
4. Batteridør
5. Høyde- og skråjusteringshjul
6. Justeringshjulhåndtak
7. Smygmål
8. Sagbladbeskyttelse
9. Anti-tilbakeslagshaker
10. Rivegjerde
11. Sagblad
12. Spaltekniv
13. Halsplate
14. Låseknott for strupeplate
15. Sponuttaksstuss
16. Lagring (gjæringsmåler, spaltekniv, skiftenøkler)
17. Monteringshull
18. Skyvepinne
19. Adapter til støvport
20. Sekskantnøkkel
21. Lukket fastnøkkel
22. Åpen fastnøkkel
23. Brukerhåndbok
24. Bolt
25. Pakning
26. Sekskantmutter
27. Skrutrekker
28. Batteripakke
29. Lader

VEDLIKEHOLD

- Ikke modifier produktet på noen måte eller bruk tilbehør som ikke er godkjent av produsenten. Din og andres sikkerhet vil kunne påvirkes negativt.
- Ikke bruk produktet hvis noen av bryterne, beskyttelsesutstyret eller andre funksjoner ikke virker som de skal. Oppsøk et autorisert servicesenter for profesjonelle reparasjoner eller justeringer.
- Ikke foreta noen justeringer mens sagbladet er i bevegelse.
- Pass alltid på at batteriet er fjernet fra sagen før du justerer, smører eller vedlikeholder sagen.
- Før og etter hver gangs bruk må produktet inspiseres for skader eller ødelagte deler. Hold produktet i topp stand ved umiddelbart å erstatte deler med reservedeler som er godkjent av produsenten.
- Bladet har skarpe kanter og kan forbli varmt etter et skjæreoperasjonene er gjennomført. Du må derfor være meget forsiktig når du rengjør et ubeskyttet blad. Bruk hansker for å beskytte deg mot personlig skade.
- Rengjør sagen og tilbehøret jevnlig for støv, særlig bevegelige deler, inkludert bladvakten. Bruk en

håndbørste eller støvsuger for å fjerne støvet effektivt. Bruk ikke komprimert luft.

- For større sikkerhet og pålitelighet bør alle reparasjoner, inkludert bytte av børster, utføres av et autorisert servicesenter.

⚠ ADVARSEL! Ikke prøv å demontere bladvakten for å rengjøre eller reparere den. Ikke bruk en vakt som er skadd. Lever den inn til et autorisert servicesenter for reparasjon eller utskifting.

SYMBOLER PÅ PRODUKTET



Sikkerhetsadvarsel



Europeisk samsvarsmerking



Britisk samsvarsmerking



Ukrainsk samsvarsmerking



EurAsian Konformitetstegn



Les instruksjonene nøye før apparatet tas i bruk.



Bruk hørselsvern.



Bruk øyeskyttelse.



Bruk sikkerhetshansker.



Hold hendene unna skjærområdet og det skarpe bladet.



Utsett ikke for regn eller bruk på fuktige steder.



Kuttets bladbredde (snitt)



Antall tenner på dette sagbladet



Beregnet på saging av tre og tilsvarende materialer



Ikke for saging av metaller



Bladrotasjonsretning (vist på sagbladet)



Ikke kast avfallsbatterier, elektrisk og elektronisk utstyrsavfall som usortert kommunalt avfall. Avfallsbatterier og elektrisk og elektronisk utstyrsavfall må samles inn separat. Avfallsbatterier, avfallsakkumulatører og lyskilder må fjernes fra utstyret. Forhør deg med de lokale myndighetene for resirkuleringsråd og innsamlingspunkt. I henhold til lokale forskrifter kan forhandlere være forpliktet til å ta tilbake avfallsbatterier, elektrisk og elektronisk utstyrsavfall gratis. Ditt bidrag til gjenbruk av og gjenvinning av avfallsbatterier og elektrisk og elektronisk utstyrsavfall bidrar til å redusere etterspørselen etter råmaterialer. Avfallsbatterier, spesielt de som inneholder litium, og elektrisk og elektronisk utstyrsavfall inneholder verdifulle og resirkulerbare materialer som kan påvirke miljøet og menneskets helse negativt, hvis de ikke blir kastet på en miljøkompatibel måte. Slett personlig data fra utstyrsavfall, om noen.

SYMBOLER I MANUALEN



Lås



Låse opp



Deler eller tilbehør solgt separat



Nb



Advarsel

В основе конструкции вашей циркулярной пилы принципы безопасности, продуктивности и надежности.

НАЗНАЧЕНИЕ

Циркулярная пила предназначена для эксплуатации одним человеком. Ее назначение — продольный и поперечный распил древесины при глубине пропила до 57,2 мм с углом наклона полотна 0°. При максимально допустимом угле наклона полотна 45° максимальная глубина пропила составляет 44,5 мм. Циркулярная пила предназначена для установки на стабильную поверхность. Допускается распил древесины твердых и мягких пород, а также древесноволокнистых плит.

Допускается использование только полотен и расклинивающих ножей, предусмотренных производителем.

ОСНОВНЫЕ УКАЗАНИЯ ПО ТЕХНИКЕ БЕЗОПАСНОСТИ ПРИ РАБОТЕ С ЭЛЕКТРОИНСТРУМЕНТОМ

⚠ ОСТОРОЖНО! Прочтите все указания, инструкции, иллюстрации и спецификации, поставляемый с этим электроинструментом. Несоблюдение всех инструкций, указанных ниже, может привести к поражению электрическим током, пожару и / или серьезным травмам.

Сохраните все предупреждения и инструкции для дальнейшего использования. Термин «электроинструмент» в предупреждениях означает инструмент, работающий от электрической сети (проводной) или аккумулятора (беспроводной).

БЕЗОПАСНОСТЬ НА РАБОЧЕМ МЕСТЕ

- Рабочий участок должен быть свободным и хорошо освещенным. Загромождение или плохое освещение рабочей зоны может привести к несчастным случаям.
- Не используйте электроинструменты во взрывоопасной среде, например, при наличии легковоспламеняющихся жидкостей, газов или пыли. В электрических устройствах могут образовываться искры, что может привести к воспламенению пыли или газа.
- Не допускайте присутствия детей и посторонних лиц при работе с электроинструментом. Отвлечение на посторонних лиц может привести к потере контроля во время эксплуатации агрегата.

ЭЛЕКТРОБЕЗОПАСНОСТЬ

- Вилки кабеля питания инструмента должны соответствовать используемой розетке. Не подвергайте вилку кабеля каким-либо изменениям. Не используйте какие-либо переходники с электроинструментами с заземляющим проводом. Использование оригинальных штепсельных вилок и соответствующих розеток предотвращает опасность поражения электрическим током.
- Не допускайте контакта частей тела с поверхностями заземленных предметов, например труб, радиаторов отопления, кухонных плит, холодильников. При соприкосновении частей тела человека с заземленными участками возрастает опасность поражения электрическим током.

- Не оставляйте электроинструменты под дождем или в условиях повышенной влажности. Попавшая внутрь электроинструмента вода увеличивает опасность поражения электрическим током.
- Не допускайте неправильного обращения с кабелем. Не используйте кабель для переноски, перемещения или отключения инструмента от сети питания. Не раскладываете кабель вблизи источников тепла, масла, острых предметов или подвижных элементов. Поврежденные или запутанные провода повышают опасность поражения электрическим током.
- При работе с электроинструментом вне помещений пользуйтесь удлинительным кабелем, предназначенным для наружного применения. Использование кабеля, предназначенного для наружного применения, снижает опасность поражения электрическим током.
- Если нет возможности избежать работы в условиях повышенной влажности, подключайте электроинструмент через устройство защитного отключения. При использовании устройства защитного отключения снижается опасность поражения электрическим током.

ЛИЧНАЯ БЕЗОПАСНОСТЬ

- Будьте бдительны, наблюдайте за тем, что делаете, и проявляйте здравый смысл при работе с инструментом. Воздержитесь от использования электроинструмента, если вы чувствуете усталость, а также под воздействием наркотиков, алкоголя или медицинских препаратов. Малейшая невнимательность при работе с электроинструментом может привести к серьезной травме.
- Используйте средства персональной защиты. Всегда надевайте защитные очки. Такие средства защиты, как противопылевая маска, нескользящая обувь, жесткий головной убор и средства защиты органов слуха, при использовании в соответствующих условиях позволят снизить риск получения травмы.
- Не допускайте непреднамеренного запуска. Перед подключением инструмента к источнику питания, заменой аккумуляторного блока, поднятием и переноской инструмента проверьте, чтобы переключатель находился в положении «выключено». При переноске электроинструментов с пальцем на переключателе или подаче питания к инструментам при переключателе в положении «вкл.» возможны несчастные случаи.
- Перед включением электроинструмента уберите все регулировочные и гаечные ключи. Гаечные или регулировочные ключи, оставленные на вращающихся частях электроинструмента, могут привести к телесному повреждению.
- Не прикладывайте чрезмерных усилий. Старайтесь сохранять устойчивость и подыскивайте твердую опору. Это обеспечивает лучшую управляемость электроинструментом в непредвиденных ситуациях.
- Одевайтесь соответствующим образом. Не надевайте одежду свободного покроя и украшения. Не допускайте попадания волос и одежды в подвижные детали. Свободная одежда,

украшения и длинные волосы могут попасть в движущиеся части.

- При наличии оборудования для соединения пылеуловителей и пылеотделителей обеспечьте его надлежащее подключение и эксплуатацию. Пылеулавливание может снизить угрозы, связанные с образованием пыли.
- Не нарушайте правила техники безопасности, даже несмотря на длительный опыт работы с инструментами. Даже секундная неосторожность может привести к тяжким телесным повреждениям.

ЭКСПЛУАТАЦИЯ ЭЛЕКТРОИНСТРУМЕНТА И УХОД ЗА НИМ

- Не прикладывайте чрезмерное усилие к инструменту. Используйте подходящий инструмент для выполнения работ. С помощью нужного инструмента вы выполните работу лучше и безопаснее с той скоростью, для которой он предназначен.
- Не пользуйтесь электроинструментом, если выключатель не включается или не выключается. Любой электроинструмент, не управляемый выключателем, представляет опасность и должен быть отремонтирован.
- Перед регулировкой, заменой принадлежностей и помещением электроинструмента на хранение отсоедините вилку от источника питания и/или извлеките аккумуляторный блок (если это возможно). Такие меры предосторожности снижают риск случайного пуска электроинструмента.
- Храните неиспользуемые электроинструменты в месте, недоступном для детей, а также не допускайте к использованию данного инструмента лиц, не знакомых с его работой или не ознакомленных с данными данными инструкциями. Использование электроинструментов лицами, не подготовленными к работе с подобными электроинструментами, может стать причиной создания опасных ситуаций.
- Электроинструменты и принадлежности необходимо обслуживать. Проверяйте положение и соединения подвижных деталей, наличие сломанных деталей, а также наличие условий, которые могут препятствовать нормальной эксплуатации инструмента. При повреждении изделия перед его дальнейшим использованием следует выполнить техническое обслуживание. Множество аварийных происшествий вызвано плохим техническим обслуживанием инструментов.
- Поддерживайте режущие инструменты в заточенном и чистом виде. Режущие инструменты в надлежащем состоянии, с острыми кромками менее подвержены застреванию и более управляемы.
- Используйте инструмент, принадлежности, наконечники и др. в соответствии с данными инструкциями, учитывая условия и характер работы. Использование данного электроинструмента не по назначению может создать опасную ситуацию.
- Поддерживайте захватные поверхности в сухом, чистом виде, без масла и смазки. Скользкие рукояти и захватные поверхности не дают возможности контролировать инструмент в нестандартных ситуациях.

ЭКСПЛУАТАЦИЯ И ОБСЛУЖИВАНИЕ АККУМУЛЯТОРНОГО ИНСТРУМЕНТА

- Заряжать аккумуляторы можно только зарядным устройством, разрешенным производителем инструмента. Зарядное устройство, подходящее только для одного типа батарей, может создать опасность пожара при использовании для зарядки батарей иного типа.
- В электроинструменты следует устанавливать аккумуляторные блоки, имеющие подходящую маркировку. При использовании других аккумуляторных блоков возрастает риск пожара и получения травмы.
- Когда батареи не используются, держите их вдали от металлических предметов, таких как зажимы, монеты, ключи, гвозди, винты или иные небольшие металлические предметы, которые могут создать контакт между полюсами. Короткое замыкание на контактах аккумулятора может стать причиной пожара.
- При неблагоприятных условиях из аккумулятора может вытечь жидкость; избегайте контакта с такой жидкостью. При случайном контакте промойте место воздействия водой. При попадании жидкости в глаза промойте их водой и обратитесь к врачу. Аккумуляторная жидкость может вызвать раздражение кожи и слизистых оболочек или ожоги.
- Использование поврежденного или модифицированного аккумуляторного блока и инструмента не допускается. Поврежденные или модифицированные аккумуляторы могут работать непредсказуемо и стать причиной пожара, взрыва или травмы.
- Запрещается подвергать аккумуляторный блок и инструмент воздействию огня и высокой температуры. Воздействие огня или температуры выше 130°C может привести к взрыву.
- Заряжайте аккумуляторные блоки и инструмент в соответствии с инструкцией, не подвергая их при этом воздействию температур вне диапазона, указанного в инструкции. Зарядка без соблюдения инструкции или при воздействии температур вне предусмотренного диапазона может привести к повреждению аккумулятора и повысить риск возгорания.

ОБСЛУЖИВАНИЕ

- Техническое обслуживание и ремонт электроинструмента должен выполнять только квалифицированный специалист с использованием взаимозаменяемых запасных частей. Это обеспечит нормальное техническое состояние устройства.
- Обслуживание аккумуляторных блоков с признаками повреждения не допускается. Обслуживание аккумуляторных блоков должно выполняться производителем или авторизованным сервисным центром.

ПРАВИЛА ТЕХНИКИ БЕЗОПАСНОСТИ ПРИ ИСПОЛЬЗОВАНИИ ЦИРКУЛЯРНЫХ ПИЛ**ПРЕДОСТЕРЕЖЕНИЯ ОТНОСИТЕЛЬНО ЗАЩИТНЫХ КОЖУХОВ**

- Не снимайте защитные кожухи. Защитные кожухи должны быть в рабочем состоянии и установлены надлежащим образом. Защитные кожухи с повреждениями, плохо закрепленные или не выполняющие свои функции должным образом, подлежат ремонту или замене.
- Независимо от обстоятельств в случае каждой операции по полному пропилю заготовки используйте защитные кожухи, расклинивающий нож и защиту от отскока заготовки. При выполнении операций по полному пропилю заготовки, во время которых пыльное полотно проходит через всю толщину заготовки, использование защитного кожуха и других защитных приспособлений позволяет снизить риск получения травм.
- После выполнения операций по неполному пропилю заготовок (например, прорезания канавок или продольного распила заготовок или выборки пазов) необходимо перевести расклинивающий нож в максимальное верхнее положение. После перевода расклинивающего ножа в максимальное верхнее положение установите на место защитный кожух полотна и защиту от отскока заготовки. Защитный кожух, расклинивающий нож и защита от отскока заготовки помогают снизить риск получения травм.
- Перед включением питания убедитесь, что пыльное полотно не касается защитного кожуха, расклинивающего ножа и заготовки. Самопроизвольный контакт перечисленных элементов с пыльным полотном может привести к возникновению опасных условий.
- Процесс регулировки расклинивающего ножа описан в настоящем руководстве. Неверная регулировка зазоров и неправильное размещение расклинивающего ножа может привести к потере его эффективности и повышению риска отскока заготовки.
- Для обеспечения нормальной работы расклинивающего ножа и защиты от отскока заготовки эти детали должны соприкасаться с заготовкой. При распиле заготовок, которые имеют слишком малую длину и не соприкасаются с расклинивающим ножом и защитой от отскока заготовки, эти защитные приспособления теряют свою эффективность. При подобных условиях при помощи защиты от отскока заготовки и расклинивающего ножа отскок заготовки предотвратить невозможно.
- Пыльное полотно должно соответствовать типу расклинивающего ножа. Для обеспечения правильной работы расклинивающего ножа диаметр пыльного полотна должен быть подобран согласно параметрам расклинивающего ножа, клинок пыльного полотна должен быть тоньше расклинивающего ножа, а ширина пропила пыльного полотна должна превышать толщину расклинивающего ножа.

ПРЕДОСТЕРЕЖЕНИЯ ОТНОСИТЕЛЬНО МЕТОДИК РАСПИЛА

- **⚠ ОПАСНО!** Ни при каких обстоятельствах не размещайте пальцы или кисти рук в непосредственной близости или на линии движения пыльного полотна. В подобном случае существует риск попадания руки в область пыльного полотна из-за невнимательности или соскальзывания, что может повлечь за собой получение серьезных травм.
- Подачу заготовки в область пыльного полотна следует осуществлять только со стороны против направления вращения полотна. Подача заготовки по направлению вращения пыльного полотна над поверхностью верстака может повлечь за собой затягивание пыльным полотном заготовки и вашей руки.
- Ни при каких обстоятельствах не используйте угловой упор для подачи заготовки во время выполнения продольного распила. Использование направляющей шины в качестве упора для установки длины во время выполнения поперечного распила с применением углового упора запрещено. Контроль направления подачи заготовки с одновременным использованием упора для установки длины и углового упора повышает вероятность изгиба пыльного полотна и отскока заготовки.
- В процессе продольного распила всегда прилагайте усилие для подачи заготовки в месте между направляющей шиной и пыльным полотном. Если расстояние между направляющей шиной и пыльным полотном составляет менее 150 мм, используйте толкатель. Если это расстояние составляет менее 50 мм, используйте толкающий блок. Подобные вспомогательные приспособления позволяют вам держать руки на безопасном расстоянии от пыльного полотна.
- Используйте только толкатель, предоставленный производителем, или же сконструированный согласно инструкции. Этот толкатель обеспечивает достаточное расстояние между рукой и пыльным полотном.
- Использование поврежденного или укороченного толкателя запрещено. Толкатель с повреждениями может сломаться, в результате чего ваша рука может соскользнуть на пыльное полотно.
- Запрещается выполнять какие-либо операции без применения соответствующих инструментов. Независимо от обстоятельств для размещения и направления заготовки используйте направляющую шину или угловой пор. Под выражением «без применения соответствующих инструментов» подразумевается использование рук для поддержки или направления заготовки вместо применения для этого направляющей шины или углового упора. Выполнение распила без применения соответствующих инструментов приводит к смещению, изгибу и отскоку заготовки.
- Запрещается дотягиваться до заготовки над или в непосредственной близости от вращающегося пыльного полотна. Дотягивание до заготовки может привести к случайному прикосновению к движущемуся пыльному полотну.
- При использовании заготовки большой длины и/или ширины для поддержки ее положения



- **обеспечьте дополнительную опору для заготовки сзади и/или по бокам от пильного полотна.** Заготовки большой длины и/или ширины имеют склонность поворачиваться с упором в край верстака, что приводит к потере управления, изгибу пильного полотна и отскоку заготовки.
- **Подачу заготовки следует осуществлять с равномерной скоростью.** Запрещается изгибать или скручивать заготовку. В случае заклинивания заготовки без промедления выключите питание изделия, отсоедините изделие от электрической сети, а затем устранили заклинивание. Заклинивание пильного полотна в заготовке может привести к отскоку заготовки или к снижению частоты вращения электродвигателя.
- **Запрещается убирать отрезанные куски материала при работающей пиле.** Подобные куски материала могут застрять между направляющей шиной или защитным кожухом полотна и пильным полотном, в результате чего ваши пальцы могут попасть на полотно. Выключите пилу и дождитесь полной остановки пильного полотна, и лишь после этого убирайте куски материала.
- **При выполнении продольного распила заготовок толщиной менее 2 мм используйте вспомогательную направляющую шину, соприкасающуюся с поверхностью столешницы верстака.** Заготовка малой толщины может застрять под направляющей шиной и привести к отскоку заготовки.

ПРИЧИНЫ ОТСКОКОВ И СВЯЗАННЫЕ С НИМИ ПРЕДУПРЕЖДЕНИЯ

Отскок заготовки — это внезапная реакция заготовки на зажатие или заклинивание пильного полотна, на смещение линии реза в заготовке относительно пильного полотна, либо на сгибание части заготовки между пильным полотном и направляющей шиной или иным неподвижным предметом.

Чаще всего во время отскока заготовка отрывается от поверхности верстака задней частью пильного полотна и отбрасывается в сторону оператора.

Отдача является результатом ненадлежащего использования инструмента и/или неправильной работы оператора, и ее можно избежать путем принятия надлежащих мер предосторожности, которые приводятся ниже.

- **Ни при каких обстоятельствах не располагайтесь на одной прямой с пильным полотном.** Независимо от обстоятельств располагайтесь на той же стороне пильного полотна, что и направляющая шина. Отскок заготовки может привести к отбросу заготовки на высокой скорости в сторону перед пильным полотном по линии полотна.
- **Запрещается дотягиваться к заготовке над пильным полотном или позади него для протягивания или поддержки заготовки.** Это может привести к случайному прикосновению к пильному полотну или отскоку заготовки, в результате которого ваши пальцы могут затянуть по направлению к полотну.
- **Запрещается удерживать отрезаемую часть заготовки или прижимать ее к вращающемуся пильному полотну.** Прижатие отрезаемой части заготовки к пильному полотну приведет к изгибу полотна и отскоку заготовки.

- **Направляющая шина должна располагаться параллельно пильному полотну.** Расположение направляющей шины со смещением приведет к зажатию заготовки между шиной и пильным полотном и к последующему отскоку заготовки.
- **При выполнении операций по неполному пропилю заготовок (например, прорезания канавок, выборки пазов или продольного распила заготовок) используйте гребенчатый прижим для направления заготовки относительно плоскости столешницы верстака и направляющей шины.** Гребенчатый прижим помогает управлять заготовкой в случае ее отскока.
- **Соблюдайте особую осторожность при выполнении отреза в скрытых участках обрабатываемых деталей.** При соприкосновении с некоторыми объектами возможно отбрасывание обнаженного пильного полотна.
- **Обеспечивайте опоры для панелей большого размера, это снизит риск зажатия пильного полотна и отскока заготовки до минимума.** Крупные заготовки как правило прогибаются под своим весом. Опоры необходимо устанавливать под все части панели, свисающие за пределы столешницы верстака.
- **Применяйте особые меры предосторожности при распиле заготовки, имеющей изгибы, сучки или перекосы, а также заготовки, в которых отсутствует прямая кромка, позволяющая направлять заготовку при помощи углового упора или направляющей шины.** Заготовки, имеющие изгибы, сучки или перекосы неустойчивы и приводят к образованию несоосности пропила относительно пильного полотна, изгиба и отскока заготовки.
- **Ни при каких обстоятельствах не выполняйте распил более одной заготовки одновременно с расположением заготовок вплотную друг к другу по вертикали или по горизонтали.** Пильное полотно может захватить одну или более заготовок, что приведет к отскоку заготовки.

- **При повторном пуске пилы с расположением пильного полотна внутри пропила выровняйте полотно внутри пропила, чтобы зубья пилы не соприкасались с материалом.** При зацепе заготовки пильным полотном может произойти подъем заготовки с последующим отскоком заготовки при повторном пуске пилы.
- **Содержите пильные полотна в чистоте, острыми и в достаточном количестве.** Ни при каких условиях не используйте искривленные пильные полотна, равно как и полотна с трещинами и со сломанными зубьями. Применение острых пильных полотен в хорошем рабочем состоянии сводит к минимуму риск изгибания, заклинивания полотна и отскока заготовки.

ПРЕДОСТЕРЕЖЕНИЯ ОТНОСИТЕЛЬНО ПОРЯДКА РАБОТЫ С ЦИРКУЛЯРНОЙ ПИЛОЙ

- **При демонтаже пластины для пропила, замене пильного полотна, выполнении регулировки расклинивающего ножа, защиты от отскока заготовки или защитного кожуха пильного полотна, а также когда пила остается без присмотра, выключайте питание циркулярной пилы и отключайте аккумуляторный блок.**



Принятие необходимых мер предосторожности поможет избежать несчастных случаев.

- **Ни при каких обстоятельствах не оставляйте работающую циркулярную пилу без присмотра. Выключите питание изделия и не уходите до его полной остановки.** Оставленная без присмотра работающая циркулярная пила представляет собой неконтролируемую опасность.
- **Размещайте циркулярную пилу в ровном месте с хорошим качеством освещения, в котором вы сможете устойчиво стоять на ногах и сохранять равновесие. Установку пилы следует осуществлять в месте, в котором есть достаточное пространство для беспрепятственного перемещения заготовок определенного размера.** Тесные, плохо освещенные места и наличие скользкого пола создают отличные условия для возникновения несчастных случаев.
- **Убирайте опилки из-под верстака с циркулярной пилой и/или из пылеулавливателя с высокой периодичностью.** Скопления опилок являются легковоспламеняемыми и подвержены самовозгоранию.
- **Циркулярная пила должна быть надежно закреплена.** Неудовлетворительное качество монтажа циркулярной пилы может приводить к смещению или опрокидыванию пилы.
- **Перед включением циркулярной пилы убирайте инструменты, обрезь древесины и т. д. с верстака.** Отвлекающие факторы и потенциальное заклинивание полотна могут быть опасными.
- **Независимо от обстоятельств, используйте пыльное полотно с отверстием под вал пилы правильного размера и формы (алмазные диски и круглые полотна).** Пыльное полотно, не соответствующее элементам крепления на пиле, будут смещаться относительно центра, вызывая потерю управляемости.
- **Ни при каких условиях не используйте поврежденные или неподходящие монтажные приспособления для установки пыльных полотен, такие как фланцы, шайбы, болты или гайки.** Эти монтажные приспособления были специально разработаны для вашей пилы и обеспечивают безопасность эксплуатации и оптимальные рабочие характеристики пилы.
- **Ни при каких условиях не становитесь на столешницу циркулярной пилы, не используйте ее в качестве табурета-стремянки.** При наклоне изделия или случайном контакте с режущим инструментом возможны тяжелые травмы.
- **Убедитесь, что при установке пыльного полотна учтено направление его вращения.** Использование шлифовальных дисков, проволочных щеток или абразивных дисков на циркулярной пиле запрещено. Ненадлежащее качество установки пыльного полотна или использование не рекомендуемых производителем принадлежностей может привести к получению серьезных травм.

ИСПОЛЬЗОВАНИЕ НАПРАВЛЯЮЩЕЙ ШИНЫ

⚠ ОСТОРОЖНО! Для снижения риска получения травм независимо от обстоятельств перед началом любой операции обеспечивайте, чтобы направляющая шина располагалась параллельно пыльному полотну.

- Ослабьте крепление направляющей шины, переместив фиксирующий рычаг вверх.
- Приложите шину задней частью к тыльному краю циркулярной пилы, а затем слегка протяните ее по направлению к лицевой части инструмента.
- Опустите переднюю часть направляющей шины на направляющие поверхности, расположенные на передней рельсовой направляющей.
- Движение при перемещении шины должно быть плавным.
- Установите направляющую шину на необходимом расстоянии от пыльного полотна.
- После размещения направляющей шины и пыльного полотна в одной плоскости протолкните шину по направлению к передней рельсовой направляющей для выравнивания положения шины относительно пыльного полотна.

⚠ ОСТОРОЖНО! Зафиксируйте направляющую шину в положении, в котором можно будет отрезать кусок заготовки необходимого размера, а затем подавайте заготовку с прижатием к шине. Запрещается вначале размещать заготовку, а затем перемещать и фиксировать направляющую шину. Результатом может стать расположение направляющей шины со смещением, что, в свою очередь, может привести к зажатию заготовки между шиной и пыльным полотном и к последующему отскоку заготовки.

- Опустите фиксирующий рычаг вниз для выравнивания и фиксации направляющей шины. При надежной фиксации фиксирующий рычаг должен быть направлен вниз.

ПРИМЕЧАНИЕ: Убедитесь, что фиксирующий рычаг надежно удерживает направляющую шину на месте.

ПРИМЕЧАНИЕ: Если направляющая шина расположена не параллельно пыльному полотну, требуется регулировка.

ДОПОЛНИТЕЛЬНЫЕ ПРАВИЛА ТЕХНИКИ БЕЗОПАСНОСТИ ПРИ РАБОТЕ С ЦИРКУЛЯРНЫМИ ПИЛАМИ

- Допустимый диапазон температуры окружающей среды в ходе эксплуатации изделия составляет от 0 °C до 40 °C.
- Допустимый диапазон температуры окружающей среды в ходе хранения изделия составляет от 0 °C до 40 °C.
- Рекомендуемая температура окружающей среды для зарядного устройства в процессе зарядки — в пределах диапазона от 10 °C до 38 °C.

ОСОБЫЕ ПРАВИЛА ТЕХНИКИ БЕЗОПАСНОСТИ ПРИ ИСПОЛЬЗОВАНИИ ПОЛОТНА ПО ДЕРЕВУ

- Перед использованием режущего полотна и электроинструмента внимательно прочитайте настоящее руководство пользователя и инструкции.
- Электроинструмент должен быть в рабочем состоянии, шпindel не должен быть деформирован и не должен вибрировать.
- Убедитесь в том, что оператор ознакомлен со всеми мерами предосторожности, а также порядком настройки и эксплуатации электроинструмента.
- При работе с электроинструментом всегда носите очки и пользуйтесь защитой органов слуха.



Рекомендуется надевать перчатки, прочные нескользящие ботинки и фартук.

- Перед использованием принадлежностей обязательно прочитайте информацию о них в руководстве по эксплуатации. Ненадлежащее использование оборудования может привести к его повреждению, а также повышает риск получения травмы.
- Поддерживайте чистоту полотна. Сюда относятся опилки и, особенно, липкие вещества, такие как древесная смола. Чистое полотно обеспечивает более точный и безопасный распил.
- Используйте только режущие диски, указанные в данном руководстве и удовлетворяющие требованиям стандарта EN 847-1.
- Во время работы не допускайте превышения максимальной скорости вращения, указанной на режущем диске. Убедитесь, что скорость, указанная на пильном диске, больше или равна скорости, указанной на пиле.
- Всегда используйте пильные диски правильного размера и формы, с соответствующим диаметром посадочного отверстия. Диски с посадочным отверстием не соответствующим диаметру шпинделя пилы будут работать с биением, что может привести к потере контроля над инструментом.
- Запрещается использовать пильные полотна с толщиной клинка равной или большей ширины пропила и меньшей толщины расклинивающего ножа.
- Используйте режущие диски только предписанного диаметра! Запрещается использовать какие-либо неплотно прикрепленные шайбы или проставки для установки пильного полотна на шпиндель.
- Перед каждым использованием проверяйте лезвия режущего полотна на отсутствие повреждений и видимых отклонений. Концы полотна, имеющие повреждения или признаки износа, в процессе эксплуатации могут превратиться в летающие объекты, что приведет к повышению риска получения травм.
- Не используйте треснувшие или погнутые полотна пилы. Не используйте поврежденные или деформированные пильные полотна.
- Поврежденное, деформированное, изогнутое или треснутое режущее полотно необходимо сдать в лом, ремонт такого полотна запрещен.
- Не пользуйтесь режущими дисками из быстрорежущей стали.
- Перед началом работы проверьте правильность установки пильного полотна и затяните зажимную гайку.
- Крепежный винт и гайки следует затягивать с помощью подходящего ключа.
- Запрещается использовать для затяжки ключи с удлинительными насадками, а также производить затяжку ударами молотка.
- Следите за чистотой дисков и фланцев, проследите также, чтобы углубленные стороны втулки прилегли к режущему диску.
- Убедитесь, что полотно вращается в правильном направлении и не соприкасается с какими-либо деталями машины или системы защитных кожухов.
- Перед началом работы выполните тренировочный разрез, не включая электродвигатель, чтобы проверить положение полотна и рабочее состояние защитных кожухов относительно деталей изделия и заготовки.
- Ни при каких условиях не оставляйте электроинструмент без присмотра.
- Не пытайтесь смазать маслом режущий диск во время его работы.
- Независимо от обстоятельств запрещается останавливать движущиеся части электроинструмента посредством резкого заклинивания полотна каким-либо инструментом или любым иным предметом. В подобный случай существует крайне высокий риск получения серьезных травм.
- Перед заменой полотна или проведением технического обслуживания отключайте электроинструмент от электрической сети.
- Будьте внимательны при упаковке и распаковке лезвия, а то легко можете пораниться острыми концами лезвия.
- При выполнении манипуляций с лезвием используйте специальный держатель или наденьте перчатки. Помните, после выполнения операций по распилу полотно остается горячим.
- Хранение лезвия должно осуществляться в оригинальной упаковке или иной подходящей упаковке, а также в сухих помещениях вдали от химических веществ, способных повредить лезвие.

ТРЕБОВАНИЯ БЕЗОПАСНОСТИ ПРИ ИСПОЛЬЗОВАНИИ ДОПОЛНИТЕЛЬНОЙ АККУМУЛЯТОРНОЙ БАТАРЕИ

- Для предотвращения опасности пожара в результате короткого замыкания, травм и повреждения изделия не опускайте инструмент, сменный аккумулятор или зарядное устройство в жидкости и не допускайте попадания жидкостей внутрь устройств или аккумуляторов. Коррозионные и проводящие жидкости, такие как соленый раствор, определенные химикаты, отбеливающие средства или содержащие их продукты, могут привести к короткому замыканию.
- Температура окружающей среды в процессе эксплуатации аккумулятора должна находиться в пределах диапазона от 0 °C до 40 °C.
- Температура окружающей среды для хранения аккумулятора должна быть в диапазоне от 0°C до 20°C.

ТРАНСПОРТИРОВКА ЛИТIEВЫХ БАТАРЕЙ

Транспортируйте аккумуляторную батарею в соответствии с местными и государственными правилами и положениями.

При транспортировке батарей третьей стороной соблюдайте все специальные требования по упаковке и маркировке. Проверьте, чтобы аккумуляторные батареи не вступали в контакт с другими батареями или проводимыми материалами при транспортировке, для этого защитите оголенные разъемы изоляцией, изолирующими колпачками или лентами. Не переносите батареи с повреждениями или утечками. За дальнейшими консультациями обратитесь в транспортно-экспедиционную компанию.



ИЗУЧИТЕ ИЗДЕЛИЕ

Стр 169.

1. Рабочий столик
2. Рычаг фиксации угла распилы
3. Тумблер включения/выключения
4. Гнездо подключения батареи
5. Колесо регулировки высоты и угла распилы
6. Рукоять колеса регулировки
7. Наклонная направляющая
8. Защитный кожух пильного полотна
9. Защита от отскока заготовки
10. Направляющая планка
11. Пильное полотно
12. Расклинивающий нож
13. Защитная пластина
14. Кнопка фиксации защитной пластины
15. Пыль Порт
16. Отсек для хранения (угловой упор, расклинивающий нож, гаечные ключи)
17. Монтажное отверстие
18. Направляющая линейка
19. Адаптер для патрубков для отсасывания пыли
20. Шестигранный гаечный ключ
21. Гаечный ключ с закрытым зевом для полотна
22. Гаечный ключ с открытым зевом для полотна
23. Руководство оператора
24. Штифт
25. Шайба
26. Шестигранная гайка
27. Отвертка
28. Аккумулятор
29. Зарядное устройство

ТЕХНИЧЕСКОЕ ОБСЛУЖИВАНИЕ

- Запрещается каким-либо образом изменять конструкцию изделия или использовать аксессуары, не рекомендованные производителем. Ваша безопасность и безопасность других людей может быть нарушена.
- Не используйте изделие, если выключатели, защитные приспособления или другие компоненты не функционируют должным образом. обратитесь в авторизованный сервисный центр для ремонта или регулировки.
- Не выполняйте никакой регулировки, пока пильный диск находится в движении.
- Перед регулировкой, нанесением смазки или проведением технического обслуживания изделия следует извлечь аккумуляторный блок.
- Проверьте изделие на предмет повреждения или поломки деталей перед и после каждого использования. Держите изделие в хорошем рабочем состоянии, своевременно заменяя изношенные детали, используя запасные части, рекомендуемые производителем.
- Нож имеет острые края и в процессе работы станка может нагреваться. При очистке лезвия соблюдайте особую осторожность. Используйте перчатки для защиты от травм.
- Необходимо регулярно выполнять очистку пилы и дополнительных принадлежностей от пыли, особенно подвижных деталей, в том числе защитных. Для эффективного удаления пыли используйте обыкновенную щетку или пылесос. Не используйте сжатый воздух.

- В целях безопасности и надежности все ремонтные работы, включая замену щеток, должны производиться авторизованным сервисным центром.

⚠ ОСТОРОЖНО! Не пытайтесь разобрать конструкцию защиты полотна в целях очистки или ремонта. Использование поврежденной защиты не допускается. Отправьте изделие в авторизованный сервисный центр для ремонта или замены.

УСЛОВНЫЕ ОБОЗНАЧЕНИЯ НА ПРОДУКТЕ



Сигнал опасности



Знак соответствия европейским стандартам



Знак соответствия стандартам Великобритании



Знак соответствия Украины



Знак Евразийского Соответствия



Внимательно прочтите данные инструкции перед использованием продукта.



Применяйте средства защиты органов слуха.



Применяйте средства защиты органов зрения.



Надевайте защитные перчатки.



Не держите руки в зоне резки и не прикасайтесь к острому лезвию.



Не оставляйте под дождем или во влажных местах.



Ширина распилы (прорези)



Число зубьев на полотне



Для распилы дерева и аналогичного материала



Не подходит для работы по металлу



Направление вращения полотна (указано на полотне пилы)

Утилизация аккумуляторов, электрического и электронного оборудования в месте с несортированными бытовыми отходами не допускается. Сбор аккумуляторов, электрического и электронного оборудования в целях утилизации должен осуществляться отдельно. Перед утилизацией необходимо извлечь из оборудования элементы питания, аккумуляторы и источники света. Уточните порядок утилизации и местонахождения пункта приема у местных властей или поставщика. Ритейлеры могут быть обязаны бесплатно принимать аккумуляторы, электрическое и электронное оборудование на утилизацию в соответствии с местными регламентами. Ваш вклад в повторную переработку аккумуляторов, а также электрического и электронного оборудования позволит сократить потребность в сырье. Аккумуляторы, в частности, содержащие литий, а также электрическое и электронное оборудование содержит ценные и подлежащие повторной переработке материалы, которые в случае ненадлежащей утилизации способны вредить экологии и здоровью людей. Перед утилизацией удалите с оборудования все персональные данные.



ОБОЗНАЧЕНИЯ В РУКОВОДСТВЕ



Зафиксировать



Расцепить



Детали или принадлежности, приобретаемые отдельно



Примечание



Осторожно

Транспортировка:

Категорически не допускается падение и любые механические воздействия на упаковку при транспортировке.

При разгрузке/погрузке не допускается использование любого вида техники, работающей по принципу зажима упаковки.

Хранение:

Необходимо хранить в сухом месте.

Необходимо хранить вдали от источников повышенных температур и воздействия солнечных лучей.

При хранении необходимо избегать резкого перепада температур.

Хранение без упаковки не допускается.

Срок службы изделия составляет 5 лет.

Не рекомендуется к эксплуатации по истечении 5 лет хранения с даты изготовления без предварительной проверки.

Дата изготовления (код даты) отштампован на поверхности корпуса изделия.

Пример:

W17 Y2015, где Y2015 - год изготовления

W17 – неделя изготовления

Определить месяц изготовления можно согласно приведенной ниже таблице, на примере 2015 года.

Обратите внимание! Количество недель в месяце различается от года в год.

Срок службы изделия:

МЕСЯЦ	ЯНВАРЬ	ФЕВРАЛЬ	МАРТ	АПРЕЛЬ	МАЙ	ИЮНЬ	ИЮЛЬ	АВГУСТ	СЕНТЯБРЬ	ОКТАБРЬ	НОЯБРЬ	ДЕКАБРЬ	Год
Неделя	01	05	09	14	18	22	27	31	36	40	44	49	2015
	02	06	10	15	19	23	28	32	37	41	45	50	
	03	07	11	16	20	24	216	33	38	42	46	51	
	04	08	12	17	21	212	30	34	39	43	47	52	
	05	09	13	18	22	26	31	35	40	44	48	53	
			14			27							

Bezpieczeństwo, efektywność i niezawodność były czynnikami o najwyższym priorytecie w trakcie projektowania Państwa piły stołowej.

PRZEZNACZENIE

Piła stołowa obsługiwana jest przez jedną osobę i przeznaczona jest do wykonywania cięć wzdłużnych i poprzecznych drewna do maksymalnej głębokości 57,2 mm przy kącie fazowania 0°. Przy maksymalnym kącie fazowania 45° maksymalna głębokość cięcia wynosi 44,5 mm. Piła stołowa ze względu na swoją konstrukcję przeznaczona jest do mocowania na stabilnej powierzchni. Dopuszczalne jest cięcie drewna twardego i miękkiego oraz płyt wiórowych i pilśniowych.

Dopuszczalne jest stosowanie wyłącznic tarcz i klinów rozszczepiających w połączeniach dostarczanych przez producenta dla tej piły stołowej.

OGÓLNE ZASADY BEZPIECZEŃSTWA DOTYCZĄCE URZĄDZEŃ ELEKTRYCZNYCH

⚠ OSTRZEŻENIE! Prosimy o uważne zapoznanie się z ostrzeżeniami, instrukcjami i specyfikacjami dostarczonymi z tym narzędziem oraz z zawartymi w nich ilustracjami. Nie przestrzeganie przedstawionych niżej zaleceń mogłoby pociągnąć za sobą wypadki takie jak pożary, porażenia prądem elektrycznym i /lub poważne obrażenia ciała.

Zachowaj wszystkie ostrzeżenia i instrukcje do wykorzystania w przyszłości. Określenie „elektronarzędzie” w ostrzeżeniach oznacza zasilane z sieci (przewodowe) elektronarzędzie lub zasilane akumulatorem (beprzewodowe) elektronarzędzie.

BEZPIECZEŃSTWO MIEJSCA PRACY

- **Miejsce pracy musi być utrzymywane w czystości i dobrze oświetlone.** „Zagracone” i słabo oświetlone miejsca pracy to częsta przyczyna wypadków.
- **Nie używać elektronarzędzi w atmosferze wybuchowej, np. w obecności łatwopalnych cieczy, gazów i pyłów.** Elektronarzędzia wytwarzają iskry, co może spowodować zapłon pyłu lub oparów.
- **Podczas używania narzędzi elektrycznych należy utrzymywać osoby postronne i dzieci z dala od miejsca pracy.** Utrata koncentracji może spowodować utratę kontroli nad urządzeniem.

BEZPIECZEŃSTWO ELEKTRYCZNE

- **Wtyczki zasilania elektronarzędzi muszą pasować do gniazd sieciowych. Nie wolno modyfikować wtyczek w żaden sposób. Nie wolno używać żadnych przejściówek do podłączania elektronarzędzi posiadających przewód zasilania z uziemieniem.** Stosowanie oryginalnych wtyczek i dopasowanych gniazd sieciowych zmniejsza ryzyko porażenia prądem.
- **Unikać kontaktu ciała z ziemią lub uziemioną powierzchnią (rury, instalacje grzewcze i chłodnicze).** Kontakt ciała z masą lub uziemieniem zwiększa ryzyko porażenia prądem.
- **Nie narażać elektronarzędzi na działanie deszczu lub wody.** Woda dostająca się do elektronarzędzia stwarza zagrożenie porażenia prądem.
- **Nie rozciągać nadmiernie przewodu. Nie wolno używać przewodu zasilania do przenoszenia, ciągnięcia urządzenia lub jego odłączania z gniazda sieciowego.** Przewód zasilania należy trzymać z

dala od oleju, ostrych krawędzi lub ruchomych części. Uszkodzony lub zaplątany przewód elektryczny zwiększa ryzyko porażenia prądem.

- **W przypadku używania urządzenia na zewnątrz, ewentualne przedłużacze muszą być do tego przystosowane.** Zastosowanie przedłużacza przystosowanego do warunków zewnętrznych zmniejsza ryzyko porażenia prądem.
- **Jeśli nie można uniknąć użytkowania urządzenia elektrycznego w warunkach wilgotnych, należy je zasilac z obwodu zabezpieczonego wyłącznikiem różnicowo-prądowym (RCD).** Zastosowanie takiego wyłącznika pozwala zmniejszyć ryzyko porażenia prądem elektrycznym.

BEZPIECZEŃSTWO OSOBISTE

- **Podczas obsługi elektronarzędzia zachowaj czujność, patrz, co robisz, i kieruj się zdrowym rozsądkiem! Nie używać elektronarzędzia w stanie zmęczenia lub pod wpływem narkotyków, alkoholu bądź leków.** Chwila nieuwagi podczas obsługi elektronarzędzi może spowodować poważne obrażenia ciała.
- **Stosować środki ochrony indywidualnej. Zawsze nosić okulary ochronne.** Zastosowanie w odpowiednich warunkach sprzętu ochronnego, takiego jak maska przeciwpyłowa, bezpieczne buty antypoślizgowe, kask czy ochronniki słuchu, umożliwia zapobieżenie obrażeniom.
- **Unikać możliwości przypadkowego uruchomienia urządzenia. Przed podłączeniem do źródła zasilania i/lub akumulatora bądź przystąpieniem do podnoszenia lub przenoszenia produktu upewnić się, że wyłącznik znajduje się w położeniu oznaczającym wyłączenie.** Przenoszenie produktów z napędem z palcem na przełączniku bądź podłączanie do zasilania produktów z przełącznikiem ustawionym w położeniu oznaczającym włączenie zwiększa prawdopodobieństwo wypadków.
- **Usunąć wszelkie narzędzia i klucze przed włączeniem zasilania.** Uruchomienie urządzenia z kluczem lub innym narzędziem założonym na ruchomym elemencie grozi poważnym wypadkiem.
- **Nie sięgać zbyt daleko. Należy cały czas pewnie opierać stopy i utrzymywać równowagę.** Zapewni to lepsze panowanie nad urządzeniem w nieprzewidywanych sytuacjach.
- **Należy zakładać odpowiednią odzież ochronną. Nie zakładać luźnego ubioru ani biżuterii. Włosy i luźne fragmenty odzieży należy trzymać z dala od ruchomych części.** Luźna odzież, biżuteria lub długie włosy mogą zostać wciągnięte przez ruchome części.
- **Jeśli zapewniony został osprzęt do odprowadzania pyłu, należy upewnić się, że jest on podłączony i należyście stosowany.** Zastosowanie odprowadzenia pyłu może ograniczyć zagrożenia związane z pyłem.
- **Nie należy dopuszczać do tego, aby wcześniejsza znajomość obsługi podobnych narzędzi doprowadziła do ignorowania zasad bezpiecznego posługiwania się narzędziem.** Należy pamiętać o tym, że nieostrożność trwająca nawet ułamek sekundy może być powodem bardzo poważnych obrażeń.

UŻYTKOWANIE I KONSERWACJA URZĄDZEŃ ELEKTRYCZNYCH

- **Nie należy wywierać nacisku na elektronarzędzie.** Elektronarzędzie należy odpowiednio dobrać do zastosowania. Właściwe elektronarzędzie wykona pracę lepiej i bezpieczniejszą oraz w tempie, do którego zostało zaprojektowane.
- **Nie wolno używać tego urządzenia, jeśli wyłącznik nie pracuje poprawnie.** Używanie urządzenia bez sprawnego wyłącznika jest zbyt niebezpieczne – należy oddać je do naprawy.
- **Przed przystąpieniem do regulacji lub wymiany akcesoriów bądź przed rozpoczęciem przechowywania należy odłączyć wtyczkę od źródła zasilania i/lub (o ile jest to możliwe) odłączyć akumulator od narzędzia z napędem.** Takie zapobiegawcze środki ostrożności ograniczają zagrożenie przypadkowym włączeniem narzędzia.
- **Nie używane urządzenia należy przechowywać poza zasięgiem dzieci.** Nie wolno zezwalać osobom nie obeznanym z obsługą urządzeń elektrycznych na ich używanie. Urządzenia elektryczne mogą być niebezpieczne w rękach osób nie posiadających odpowiedniego przygotowania.
- **Narzędzia z napędem i akcesoria należy utrzymywać w dobrym stanie technicznym.** Sprawdzić, czy części ruchome nie są niewłaściwie wyrównane lub zakleszczone oraz czy nie ma pękniętych części, a ponadto sprawdzić pozostałe warunki, które mogą mieć wpływ na prawidłowe działanie elektronarzędzia. W razie uszkodzenia przed kolejnym uruchomieniem należy przeprowadzić czynności naprawcze narzędzia. Wiele wypadków powodowanych jest przez niewłaściwie konserwowane elektronarzędzia.
- **Należy dbać o to, aby narzędzia tnące były zawsze ostre i czyste.** Należy konserwować i naostrzone narzędzia tnące rzadziej się zakleszczają, a ponadto zapewniają lepszą kontrolę.
- **Używać elektronarzędzi, akcesoriów, ostrzy itp. zgodnie z niniejszymi zaleceniami, uwzględniając warunki pracy oraz charakter zadań do wykonania.** Używanie narzędzi w sposób niezgodny z ich przeznaczeniem jest niebezpieczne.
- **Należy dbać o to, aby uchwyty i powierzchnie chwytne były zawsze suche, czyste i niezatłuszczone.** Śliskie uchwyty i powierzchnie chwytne nie umożliwiają bezpiecznego manipulowania narzędziami i kontrolowania go w nieoczekiwanych sytuacjach.

EKSPLOATACJA I KONSERWACJA NARZĘDZI AKUMULATOROWYCH

- **Akumulatory należy ładować wyłącznie za pomocą ładowarki określonej przez producenta.** Nawet jeśli ładowarka pasuje do danego akumulatora, to użycie jej do ładowania innego akumulatora może grozić pożarem.
- **Z narzędziami z napędem należy stosować wyłącznie specjalnie wyznaczone akumulatory.** Stosowanie jakichkolwiek innych akumulatorów może stwarzać ryzyko obrażeń i pożaru.
- **Gdy akumulator nie jest używany, przechowywać go z dala od innych metalowych przedmiotów, np. spinaczy, monet, kluczy, gwoździ, śrub lub innych małych metalowych przedmiotów, które mogłyby utworzyć połączenie między stykami, prowadząc**

do zwarcia. Zwarcie biegunów akumulatora może spowodować oparzenia lub pożar.

- **W trudnych warunkach może dojść do wyrzutu cieczy z akumulatora; należy unikać kontaktu. Jeżeli dojdzie do przypadkowego kontaktu, splukać wodą.** Jeśli ciecz przedostanie się do oczu, oprócz tego zasięgnąć porady lekarza. Ciecz, która wydostała się z akumulatora, może powodować podrażnienia lub oparzenia.
- **Nie stosować uszkodzonych ani zmodyfikowanych akumulatorów i narzędzi.** Uszkodzone lub zmodyfikowane akumulatory mogą zachowywać się w sposób nieprzewidywalny, co może prowadzić do pożaru, wybuchu lub ryzyka obrażeń.
- **Nie narażać akumulatora lub narzędzia na działanie ognia lub zbyt wysokich temperatur.** Narażenie na działanie ognia lub temperatury powyżej 130°C może spowodować wybuch.
- **Przestrzegać wszystkich instrukcji ładowania i nie ładować akumulatora ani narzędzia poza podanym w instrukcji zakresem temperatur.** Ładowanie w niewłaściwy sposób lub w temperaturze poza określonym zakresem może doprowadzić do uszkodzenia akumulatora i wzrostu zagrożenia pożarowego.

SERWIS

- **Urządzenie elektryczne powinno być naprawiane przez wykwalifikowany personel, z zastosowaniem identycznych części zamiennych.** Dzięki temu zapewnione będzie bezpieczeństwo użytkowania urządzenia.
- **Nigdy nie serwisować uszkodzonych akumulatorów.** Serwisowaniem akumulatorów powinien zajmować się wyłącznie producent lub autoryzowany serwis.

INSTRUKCJE BEZPIECZEŃSTWA DOTYCZĄCE PIŁ STOŁOWYCH

OSTRZEŻENIA DOTYCZĄCE OSŁON

- **Nie zdejmować osłon.** Osłony muszą być sprawne i prawidłowo zamontowane. Osłony poluzowane, uszkodzone lub niesprawne muszą zostać naprawione lub wymienione.
- **W trakcie przecinania należy zawsze stosować osłonę tarczy, klin rozszczepiający i zapadki przeciwozdrutowe.** W przypadku przecinania — gdy tarcza piły przecina całą grubość obrabianego przedmiotu — osłona i inne urządzenia zabezpieczające pomagają zmniejszyć ryzyko obrażeń.
- **Po zakończeniu cięcia nieprzelotowego, np. przy obróbce profili złączowych i wpuście bądź rozpiłowywaniu, należy ponownie ustawić klin rozszczepiający w pozycji wysuniętej. Po ustawieniu klina rozszczepiającego w pozycji wysuniętej ponownie zamocuj osłonę ostrza i zapadki przeciwozdrutowe.** Osłona, klin rozszczepiający i zapadki przeciwozdrutowe pomagają zmniejszyć ryzyko obrażeń.
- **Przed ustawieniem włącznika w położeniu oznaczającym włączenie należy upewnić się, że tarcza nie styka się z osłoną, klinem rozszczepiającym ani przedmiotem obrabianym.** Przepięty kontakt tych przedmiotów z tarczą tnącą może stworzyć zagrożenie.

- **Ustawić klin rozszczepiający w sposób opisany w niniejszej instrukcji obsługi.** Niewłaściwe odstępy, ustawienie i wyrównanie mogą sprawić, że klin rozszczepiający nie będzie skutecznie zmniejszać prawdopodobieństwa zjawiska odrzutu.
- **Aby klin rozszczepiający i zapadki przeciwodrztutowe działały prawidłowo, muszą mieć dobry kontakt z obrabianym elementem.** Klin rozszczepiający i zapadki przeciwodrztutowe są nieskuteczne podczas cięcia elementów, które są zbyt krótkie, aby można je było zablokować za pomocą klina rozszczepiającego i zapadek przeciwodrztutowych. W takich warunkach nie można zapobiec zjawisku odrzutu za pomocą klina rozszczepiającego i zapadek przeciwodrztutowych.
- **Należy zastosować tarczę tnącą dopasowaną do wymiarów klina rozszczepiającego.** Aby klin rozszczepiający mógł prawidłowo spełniać swoje zadanie, średnica tarczy tnącej musi być do niego dopasowana, korpus tarczy musi być cieńszy niż sam klin rozszczepiający, a szerokość cięcia ostrza tnącego tarczy musi być większa niż grubość klina rozszczepiającego.

FOSTRZEŻENIA DOTYCZĄCE PROCEDUR CIĘCIA

- **⚠ NIEBEZPIECZEŃSTWO! Nigdy nie umieszczać palców ani dłoni w pobliżu tarczy tnącej lub na torze jej ruchu.** Chwila nieuwagi lub poślizgnięcie się mogą spowodować skierowanie dłoni w stronę tarczy tnącej i doprowadzić do poważnych obrażeń ciała.
- **Obrabiany przedmiot należy posuwać w stronę tarczy tnącej wyłącznie przeciwnie do kierunku jej obrotów.** Przesuwanie obrabianego przedmiotu w tym samym kierunku, w którym obraca się tarcza tnąca nad stołem, może spowodować wciągnięcie takiego obrabianego przedmiotu oraz dłoni w kierunku tarczy.
- **Nigdy nie używać kątomierza do pomiaru ukosu do podawania przedmiotu obrabianego podczas cięcia wzdłużnego, a ponadto nie używać prowadnicy jako ogranicznika długości podczas cięcia poprzecznego z kątomierzem do pomiaru ukosu.** Jednoczesne prowadzenie elementu za pomocą prowadnicy i kątomierza do pomiaru ukosu zwiększa prawdopodobieństwo zaklinowania się tarczy tnącej i wystąpienia zjawiska odrzutu.
- **W trakcie cięcia wzdłużnego należy zawsze przykładać siłę przesuującą przedmiot obrabiany pomiędzy prowadnicą a tarczą tnącą. Używać popychacza w formie drążka, gdy odległość między prowadnicą a tarczą tnącą jest mniejsza niż 150 mm, a ponadto używać popychacza w formie bloku, gdy odległość ta jest mniejsza niż 50 mm.** Przyrządy „pomagające w pracy” pozwalają na utrzymanie dłoni w bezpiecznej odległości od tarczy tnącej.
- **Należy używać wyłącznie popychacza w formie drążka dostarczonego przez producenta lub skonstruowanego zgodnie z instrukcją.** Ten popychacz w formie drążka zapewni wystarczającą odległość dłoni od tarczy tnącej.
- **Nigdy nie używać uszkodzonego lub przeciętego popychacza w formie drążka.** Uszkodzony popychacz w formie drążka może się złamać i spowodować poślizg dłoni w kierunku tarczy tnącej.
- **Nie należy wykonywać jakichkolwiek prac bez przyrządów pomocniczych.** Do ustalania położenia i prowadzenia przedmiotu obrabianego należy zawsze używać prowadnicy lub kątomierza do pomiaru kąta

ukosu. Praca bez przyrządów pomocniczych oznacza podpieranie i prowadzenie przedmiotu obrabianego dłońmi, w przeciwieństwie do prowadnicy lub kątomierza do pomiaru kąta ukosu. Piłowanie bez przyrządów pomocniczych prowadzi do krzywienia się, klinowania oraz zjawiska odrzutu.

- **Nigdy nie sięgać wokół obracającej się tarczy tnącej lub nad nią.** Sięganie po obrabiany przedmiot może prowadzić do przypadkowego kontaktu z tarczą tnącą.
- **W przypadku długich i/lub szerokich przedmiotów obrabianych należy zapewnić ich pomocnicze podparcie z tyłu i/lub po bokach stołu piły, aby utrzymać je w poziomie.** Długie i/lub szerokie przedmioty obrabiane mają tendencję do obracania się na krawędzi stołu, co powoduje utratę kontroli, klinowanie się piły i zjawisko odrzutu.
- **Należy zapewnić równomierny posuw przedmiotu obrabianego. Nie zginać ani nie skręcać przedmiotu obrabianego.** W przypadku zakleszczenia należy natychmiast wyłączyć produkt, odłączyć go od zasilania, a następnie usunąć zakleszczenie. Zakleszczenie tarczy przez przedmiot obrabiany może spowodować zjawisko odrzutu lub unieruchomienie silnika.
- **Nie należy usuwać fragmentów odciętego materiału podczas pracy piły.** Materiał może zostać wciągnięty pomiędzy prowadnicą lub wewnętrzną powierzchnią osłony piły a tarczą tnącą, co może spowodować pociągnięcie palców w kierunku tarczy. Przed przystąpieniem do usuwania materiału należy wyłączyć piłę i poczekać, aż tarcza się zatrzyma.
- **W trakcie cięcia wzdłużnego elementów o grubości poniżej 2 mm należy stosować prowadnicę pomocniczą stykającą się z blatem stołu.** Cienki przedmiot obrabiany może zaklinować się pod prowadnicą i spowodować zjawisko odrzutu.

PRZYCZYNY ODRZUTU I POWIĄZANE OSTRZEŻENIA

Zjawisko odrzutu jest nagłą reakcją przedmiotu obrabianego spowodowaną ściśnięciem i zakleszczeniem tarczy tnącej, niewłaściwym ustawieniem toru cięcia w przedmiocie obrabianym w stosunku do tarczy tnącej lub zaklinowaniem się części przedmiotu obrabianego między brzeszczotem a prowadnicą lub innym przedmiotem zamocowanym.

Podczas odrzutu przedmiot obrabiany jest najczęściej podnoszony ze stołu przez tylną część tarczy tnącej i wyrzucany w kierunku operatora.

Odbicie jest wynikiem złego użycia narzędzia i /lub niepoprawnego sposobu lub warunków cięcia. Można go uniknąć podejmując środki ostrożności.

- **Nigdy nie stawać bezpośrednio na torze ruchu tarczy. Należy zawsze ustawić ciało po tej samej stronie piły, co prowadnica.** Zjawisko odrzutu może spowodować wyrzut przedmiotu obrabianego z dużą prędkością w kierunku osób stojących przed tarczą tnącą i na przedłużeniu jej toru.
- **Nigdy nie sięgać ponad tarczą tnącą za nią, aby ciągnąć lub podierać przedmiot obrabiany.** Może dojść do przypadkowego kontaktu z tarczą tnącą lub zjawiska odrzutu skutkującego pociągnięciem palców w kierunku tarczy tnącej.
- **Nigdy nie należy przytrzymywać i dociskać odcinanego przedmiotu do obracającej się tarczy piły.** Dociskanie odcinanego przedmiotu do tarczy tnącej powoduje zaklinowanie i zjawisko odrzutu.

- **Ustawić prowadnicę równoległe do tarczy tnącej.** Niewłaściwie ustawiona prowadnica powoduje przycięnięcie przedmiotu obrabianego do tarczy oraz zjawisko odrzutu.
- **Przy wykonywaniu cięć nieprzelotowych, takich jak przy obróbce profili złączowych i wpustów bądź rozpiłowywaniu, należy używać docisku grzebieniowego do prowadzenia przedmiotu obrabianego przy stole i prowadnicy.** Docisk grzebieniowy pomaga w zachowaniu kontroli nad przedmiotem obrabianym w przypadku odbicia.
- **W trakcie wcinania się w niewidoczne obszary zmontowanych przedmiotów obrabianych należy zachować szczególną ostrożność.** Wystająca tarcza może zakleszczać się w przedmiotach, co może skutkować odrzutem.
- **Duże płyty należy podierać, aby zminimalizować ryzyko zakleszczenia i odrzutu tarczy tnącej.** Długie elementy do obróbki mają skłonność do uginania się pod własnym ciężarem. Podpory muszą zostać umieszczone pod wszystkimi częściami panelu wystającymi poza blat stołu.
- **Należy zachować szczególną ostrożność podczas cięcia przedmiotu, który jest skręcony, sękaty lub wypaczony bądź nie ma prostej krawędzi umożliwiającej prowadzenie go za pomocą kątomierza do pomiaru kąta ukosu lub wzdłuż prowadnicy.** Wypaczony, sękaty lub skręcony przedmiot obrabiany jest niestabilny i powoduje niewłaściwe ułożenie rządu w stosunku do tarczy piły, zaklinowanie i zjawisko odrzutu.
- **Nigdy nie ciąć jednocześnie większej liczby przedmiotów ułożonych pionowo lub poziomo.** Tarcza tnąca może pochwytać jeden lub więcej przedmiotów, powodując zjawisko odrzutu.
- **Przy ponownym uruchamianiu piły z tarczą w obrabianym przedmiocie należy tak wyśrodkować tarczę w rzazie, aby zęby pilarki nie zostały wciągnięte w materiał.** Jeżeli tarcza tnąca ulegnie zaklinowaniu, może dojść do uniesienia przedmiotu obrabianego i odrzutu przy ponownym uruchomieniu piły.
- **Należy dbać o czystość, ostrość oraz odpowiednie osadzenie zębów tarczy. Nigdy nie używać tarcz wypaczonych lub tarcz z pękniętymi bądź złamanymi zębami.** Ostre i prawidłowo ustawione tarcze tnące ograniczają do minimum klinowanie się, zacinanie się i zjawisko odrzutu.

OSTRZEŻENIA DOTYCZĄCE OBSŁUGI PIŁY STOŁOWEJ

- **Wylączyć piłę stołową i odłączyć akumulator na czas demontażu wkładki stołowej, wymiany tarczy lub regulacji klinów, zapadek przeciwozdrzutowych lub osłony tarczy, a także pozostawiania maszyny bez nadzoru.** Zachowanie środków ostrożności pozwoli uniknąć wypadków.
- **Nigdy nie pozostawiać włączonej piły stołowej bez nadzoru. Wylączyć produkt i nie odchodzić, dopóki całkowicie się zatrzyma.** Włączona piła bez nadzoru stanowi niekontrolowane zagrożenie.
- **Umieścić piłę stołową w dobrze oświetlonym i równym miejscu, umożliwiającym operatorowi utrzymanie dobrego podparcia stóp oraz równowagi. Należy ją zamontować w miejscu, w którym jest dość przestrzeni umożliwiającej manipulowanie dużymi przedmiotami obrabianymi. Ciasne, ciemne**

pomieszczenia i nierówne, śliskie podłogi sprzyjają wypadkom.

- **Często czyścić i usuwać trociny spod stołu piły i urządzenia odbierającego pył.** Nagromadzone trociny są łatwopalne i mogą ulec samozapłonowi.
- **Piła stołowa musi być zamocowana.** Piła stołowa, która nie jest odpowiednio zamocowana, może się przesunąć lub przewrócić.
- **Przed włączeniem piły należy usunąć ze stołu narzędzia, resztki drewna itp.** Rozproszenie uwagi lub potencjalne zakleszczenie mogą być niebezpieczne.
- **Należy zawsze używać tarcz o prawidłowym rozmiarze i kształcie otworu osiowego (rombowy w przeciwieństwie do kołistego).** Tarcze, które nie pasują do elementów mocujących piły, będą się obracać mimośrodowo, co może spowodować utratę kontroli nad urządzeniem.
- **Nigdy nie używać uszkodzonych lub nieprawidłowych środków mocujących piłę, takich jak kołnierze, podkładki do tarczy tnącej, śruby lub nakrętki.** Te środki mocujące zaprojektowano specjalnie z myślą o tej piłe, aby zapewnić bezpieczną pracę oraz optymalną wydajność.
- **Nigdy nie stawać na piłę stołowej ani nie używać jej jako stołka do wchodzenia.** Przewrócenie produktu lub przypadkowe zetknięcie z tarczą mogą prowadzić do poważnych urazów.
- **Upewnić się, że tarcza tnąca jest zainstalowana tak, aby obracała się w odpowiednim kierunku. W piłę stołowej nie należy montować kół szlifierskich, szczotek druczianych ani tarcz ściernych.** Nieprawidłowy montaż piły lub użycie niezalecanych akcesoriów mogą spowodować poważne obrażenia.

STOSOWANIE PRAWODNICZY

⚠ OSTRZEŻENIE! Aby zmniejszyć ryzyko obrażeń, przed rozpoczęciem jakiegokolwiek operacji należy zawsze upewnić się, że prowadnica ustawiona jest równoległe do tarczy.

- Poluzować prowadnicę, podnosząc dźwignię blokującą.
- Umieścić tylny występ na tylnej części stołu piły i lekko pociągnąć w kierunku przodu urządzenia.
- Opuścić przednią część prowadnicy na powierzchni prowadzącej na górze przedniej szyny.
- Sprawdzić, czy części można swobodnie przesunąć względem siebie.
- Ustawić prowadnicę w pożądanej odległości od tarczy.
- Gdy prowadnica będzie leżeć płasko na stole piły, należy przesunąć ją w kierunku przedniej szyny w celu wyrównania z tarczą.

⚠ OSTRZEŻENIE! Najpierw należy zablokować prowadnicę na zamierzonym rozmiarze cięcia, a następnie przemieścić obrabiany przedmiot w jej kierunku. Nie należy najpierw umieszczać obrabianego przedmiotu, a następnie dosuwać do niego prowadnicę, aby ją zablokować. Może to spowodować niewłaściwe ustawienie prowadnicy, która mogłaby docisnąć obrabiany przedmiot do tarczy, a także zjawisko odrzutu.

- Popchnąć dźwignię blokującą w dół, aby wyrównać i zabezpieczyć prowadnicę. Po bezpiecznym zablokowaniu dźwignia blokująca powinna być skierowana w dół.

UWAGA: Upewnić się, że dźwignia blokująca dokładnie mocuje prowadnicę.



UWAGA: Jeżeli prowadnica nie jest ustawiona równoległe do tarczy, konieczna jest regulacja.

DODATKOWE OSTRZEŻENIA DOTYCZĄCE BEZPIECZEŃSTWA PIŁ STOŁOWYCH

- W trakcie użytkowania narzędzia temperatura otoczenia musi mieścić się w zakresie 0–40°C.
- W trakcie przechowywania narzędzia temperatura otoczenia musi mieścić się w zakresie 0–40°C.
- Zalecany zakres temperatury otoczenia dla układu ładującego podczas ładowania to 10–38°C.

INSTRUKCJE BEZPIECZEŃSTWA DOTYCZĄCE TARCZY DO CIĘCIA DREWNA

- Przed przystąpieniem do użytkowania tarczy pilarki i samego narzędzia z napędem należy dokładnie zapoznać się z instrukcją oraz pozostałymi wskazówkami.
- Narzędzie z napędem musi znajdować się w dobrym stanie, a trzpień obrotowy nie może być zdeformowany ani wpadać w wibracje.
- Upewnić się, że operator posiada odpowiednie przeszkolenie w zakresie środków ostrożności, regulacji oraz obsługi narzędzia z napędem.
- W trakcie użytkowania narzędzia z napędem należy zawsze nosić okulary ochronne oraz środki ochrony słuchu. Zalecane jest także noszenie rękawic, mocnego, nie ślizgającego się obuwia oraz ubrania roboczego.
- Przed użyciem jakichkolwiek akcesoriów należy zapoznać się z instrukcją obsługi. Niewłaściwe stosowanie akcesoriów może prowadzić do uszkodzeń oraz zwiększać prawdopodobieństwo uszczerbku na zdrowiu.
- Utrzymywać tarczę w czystości. Dotyczy to również trocin oraz szczególnie lepkich substancji, takich jak żywica drzewna. Czysta tarcza tnie dokładniej i bezpieczniej.
- Stosować wyłącznie ostrza wyszczególnione w tym materiale, zgodne z EN 847-1.
- Należy przestrzegać ograniczenia maksymalnej prędkości dot. ostrza piły. Należy upewnić się, że prędkość podana na ostrzu piły jest przynajmniej taka sama jak prędkość podana na pile.
- Używajcie zawsze tarcz o wymiarze i kształcie dostosowanym do otworu mocującego wrzeciona. Tarcze tnące nie dostosowane do wrzeciona, na którym mają być zamontowane nie będą się należyście obracały i mogą spowodować utratę kontroli nad narzędziem.
- Nie należy stosować tarcz tnących o większej grubości korpusu lub o szerokości nacięcia (rzazu) mniejszej niż grubość klina rozszczeplającego.
- Nie używać ostrzy o większej lub mniejszej średnicy od zalecanej średnicy ostrza. Nie używać luźnych podkładek ani elementów dystansowych w celu dopasowania tarczy do wrzeciona.
- Przed każdym użyciem należy sprawdzić końcówki tarczy pilarki pod kątem braku uszkodzeń lub nietypowego wyglądu. Uszkodzone lub poluzowane końcówki zębów mogą być wyrzucane w trakcie pracy, co może zwiększać ryzyko urazów.
- Nie używać pękniętych lub zniekształconych brzeszczotów! Nie używać brzeszczotów/tarcz, które są zniekształcone lub uszkodzone.

- Tarczę pilarki należy wyrzucić na złom w przypadku gdy dojdzie do jej uszkodzenia, odkształcenia lub pęknięcia. Naprawianie tarczy jest niedopuszczalne.
- Nie stosować ostrzy HSS.
- Przed rozpoczęciem pracy upewnić się, że tarcza jest prawidłowo zamontowana, a także dokładnie dokręcić nakrętkę osi.
- Śrubę mocującą oraz nakrętki należy dokręcić odpowiednim kluczem maszynowym itp.
- Przedłużanie klucza lub dokręcanie za pomocą uderzeń młotkiem jest niedozwolone.
- Wszystkie ostrza i krawędzie maszyny muszą być czyste, a wpuszczone strony kołnierza muszą być skierowane w stronę ostrza.
- Należy upewnić się, że tarcza obraca się we właściwym kierunku i nie styka się z żadną częścią maszyny lub systemu osłon.
- Przed przystąpieniem do pracy należy wykonać próbne cięcie bez włączonego silnika, aby sprawdzić położenie tarczy, a także działanie osłon w stosunku do innych części produktu oraz obrabianego przedmiotu.
- Nigdy nie pozostawiać narzędzia z napędem bez nadzoru.
- Nie aplikować smarów na obracające się ostrze.
- Nigdy nie podejmować prób gwałtownego zatrzymywania narzędzia z napędem w ruchu poprzez zakleszczenie tarczy za pomocą narzędzia lub innego przedmiotu, ponieważ może to doprowadzić do poważnego wypadku.
- Przed przystąpieniem do wymiany tarczy lub prac konserwacyjnych odłączyć narzędzie z napędem od źródła zasilania.
- W trakcie pakowania i rozpakowywania tarczy należy zachować szczególną ostrożność, ponieważ jej ostre końcówki mogą łatwo spowodować zranienie.
- W trakcie wymiany tarczy używać uchwytu lub nosić rękawice. Należy pamiętać, że po cięciu tarcza jest gorąca.
- Tarczę należy przechowywać w oryginalnym opakowaniu lub innym odpowiednim opakowaniu, w suchym miejscu oraz z dala od środków chemicznych, które mogą spowodować jej uszkodzenie.

AKUMULATOR — DODATKOWE OSTRZEŻENIA DOTYCZĄCE BEZPIECZEŃSTWA

- Aby uniknąć niebezpieczeństwa pożaru, obrażeń lub uszkodzeń produktu na skutek zwarcia, nie wolno zanurzać narzędzia, akumulatora wymiennego ani ładowarki w cieczach i należy zatroszczyć się o to, aby do urządzeń i akumulatorów nie dostały się żadne ciecze. Zwarcie spowodować mogą korodujące lub przewodzące ciecze, takie jak woda morska, określone chemikalia i wybielacze lub produkty zawierające wybielacze.
- Zakres temperatury otoczenia dla akumulatora podczas eksploatacji to 0–40°C.
- Zakres temperatury otoczenia dla akumulatora podczas przechowywania to od 0°C do 20°C.

TRANSPORTOWANIE AKUMULATORÓW LITOWYCH

Akumulatory należy transportować zgodnie z lokalnymi i krajowymi przepisami i regulacjami.



Należy postępować zgodnie z wszystkimi specjalnymi wymaganiami dotyczącymi pakowania i etykietowania akumulatorów podczas transportu przez stronę trzecią. Upewnij się, że żadne akumulatory nie zetkną się z innymi akumulatorami lub materiałami przewodzącymi podczas transportu. W tym celu należy zabezpieczyć odkryte złącza nieprzewodzącymi nakładkami izolacyjnymi lub taśmą izolacyjną. Nie należy transportować pękniętych ani nieszczelnych akumulatorów. Szczegółowe porady można uzyskać w firmie spedycyjnej.

INFORMACJE O PRODUKCIE

Patrz strona 169.

1. Stół roboczy
2. Dźwignia blokady kąta cięcia skośnego
3. Przełącznik Wł-Wył
4. Gniazdo akumulatora
5. Koło do regulacji wysokości i skosu
6. Uchwyt koła regulacyjnego
7. Prowadnica ukośna
8. Osłona tarczy tnącej
9. Zapadka przeciwdrzutowa
10. Prowadnica
11. Tarcza tnąca
12. Klin rozszczepiający
13. Płyta ściegowa
14. Pokrętko blokujące wkładkę blatu
15. Przyłącze do odciągu trocin
16. Schowek (kątomierz, klin, klucz)
17. Otwór montażowy
18. Popychacz
19. Łącznik z wylotem pyłu
20. Klucz do śrub sześciokątnych
21. Klucz oczkowy do tarczy
22. Klucz płaski do tarczy
23. Instrukcja obsługi
24. Śruba
25. Podkładka
26. Nakrętka sześciokątna
27. Śrubokręt
28. Bateria
29. Ładowarka

KONSERWACJA

- Nie należy modyfikować produktu w żaden sposób ani nie używać akcesoriów, które nie są zalecane przez producenta. Może dojść do obniżenia poziomu bezpieczeństwa użytkownika oraz innych osób.
- Nie używać produktu, jeśli dowolny przycisk, osłona lub inna funkcja nie pracują prawidłowo. Przekazać urządzenie do autoryzowanego centrum serwisowego do naprawy lub regulacji.
- Nie wykonywać żadnych regulacji, gdy ostrye piły obraca się.
- Przed przystąpieniem do regulacji, smarowania lub konserwacji zawsze upewniać się, że z produktu wyjęto akumulator.
- Przed o po każdym użyciu należy sprawdzić, czy produkt i jego części nie są uszkodzone. Produkt należy utrzymywać w najlepszej kondycji roboczej, wymieniając natychmiast części na części zamienne zatwierdzone przez producenta.
- Ostrze ma ostre krawędzie, a po zakończeniu cięcia może być gorące. W trakcie czyszczenia odsłoniętego ostrza zachować skrajną ostrożność. Nosić rękawice w celu ochrony przed urazami.

- Regularnie czyścić ukośnicę i akcesoria z pyłu — zwłaszcza części ruchome, w tym osłonę tarczy. W celu skutecznego usunięcia pyłu należy użyć ręcznej szczoteczki lub odkurzacza. Nie stosować sprężonego powietrza.

- Dla większego bezpieczeństwa i niezawodności wszystkie naprawy, w tym wymiana szczotek, powinny być wykonywane przez autoryzowane centrum serwisowe.

⚠ OSTRZEŻENIE! Nie podejmować prób demontażu zespołu osłony tarczy w celu oczyszczenia lub naprawy. Uszkodzonych osłon nie należy używać. Należy je zwrócić do autoryzowanego serwisu w celu naprawy lub wymiany.

SYMBOLY PRODUKTU



Uwaga dotycząca bezpieczeństwa



Symbol zgodności z przepisami europejskimi



Symbol zgodności z przepisami brytyjskimi



Symbol zgodności z przepisami ukraińskimi



Znak zgodności EurAsian



Przed uruchomieniem produktu należy dokładnie przeczytać te instrukcje.



Stosować środki ochrony słuchu.



Stosować środki ochrony wzroku.



Zakładać rękawice ochronne.



Nie zbliżać dłoni do obszaru cięcia i tarczy.



Nie wystawiać urządzenia na działanie deszczu ani nie używać go w miejscach o dużej wilgotności.



Szerokość cięcia (rzazu)



Liczba zębów na tej tarczy



Do cięcia drewna lub podobnych materiałów



Cięcie metali zabronione



Kierunek obrotu tarczy (przedstawiony na tarczy)



Zużytego sprzętu elektrycznego i elektronicznego, w tym zużytych baterii i akumulatorów, nie należy wyrzucać jako nieposortowanych odpadów komunalnych. Zużyty sprzęt elektryczny i elektroniczny, w tym zużyte baterie i akumulatory, musi być gromadzony osobno. Zużyte baterie, akumulatory i źródła światła muszą zostać usunięte ze sprzętu. Skontaktować się z lokalnymi władzami lub sprzedawcą detalicznym w celu uzyskania porad dotyczących recyklingu i punktu zbiórki odpadów. Zgodnie z lokalnymi przepisami sprzedawcy detaliczni mogą być zobowiązani do nieodpłatnego odbioru zużytego sprzętu elektrycznego i elektronicznego, w tym baterii i akumulatorów. Państwa wkład w ponowne wykorzystanie i recykling zużytego sprzętu elektrycznego i elektronicznego, w tym baterii i akumulatorów, pomaga zmniejszyć zapotrzebowanie na surowce. Zużyte baterie i akumulatory — w szczególności zawierające lit — a także pozostały sprzęt elektryczny i elektroniczny, zawierają nadające się do recyklingu i cenne materiały i surowce, które mogą mieć negatywny wpływ na środowisko naturalne i zdrowie ludzkie, jeśli nie są usuwane w sposób przyjazny dla środowiska naturalnego. Z utylizowanego sprzętu należy usunąć wszelkie ewentualne dane osobowe.

SYMBOLE W INSTRUKCJI



Blokada



Odkręcenie uchwytu



Części lub akcesoria sprzedawane oddzielnie



Uwaga



Ostrzeżenie

V provedení této stolní kotoučové pily jsou nejvíce zohledněny bezpečnost, provozní vlastnosti a spolehlivost.

ZAMÝŠLENÉ POUŽITÍ

Stolní kotoučová pila je určena pro obsluhu jednou osobou za účelem podélného a příčného řezání dřeva do maximální hloubky 57,2 mm při úhlu pokosu 0°. Při maximálním úhlu pokosu 45° je maximální hloubka řezu 44,5 mm. Stolní kotoučová pila je navržena a určena k upevnění na stabilní povrch. Lze řezat tvrdé a měkké dřevo i dřevotřískové a vláknité desky.

Pro tuto stolní pilu lze použít pouze kombinace kotouče a rozviračního klínu dodávané výrobcem.

OBECNÁ BEZPEČNOSTNÍ VAROVÁNÍ K POHÁNĚNÝM NÁSTROJŮM

VAROVÁNÍ! Přečtěte si pozorně upozornění, pokyny a technické specifikace dodané s nářadím a prohlédněte si ilustrace. Nedodržení uvedených pokynů může způsobit požár, úraz elektrickým proudem a/nebo jiné vážné zranění.

Uschovejte si všechny pokyny a varování pro budoucí nahlédnutí. Termín „elektrické nářadí“ ve výstrahách odkazuje na elektrické nářadí napájené ze sítě (s kabelem) nebo na baterie (bez kabelu).

BEZPEČNOST PRACOVNÍ OBLASTI

- Udržujte pracovní prostor čistý a dobře osvětlený. Zaházené nebo tmavé oblasti vedou k nehodám.
- Nepracujte s tímto elektrickým nástrojem ve výbušných prostředích, například v přítomnosti hořlavých kapalin, plynu nebo prachu. Elektricky poháněné nástroje vytváří jiskry, které mohou zapálit prach nebo výparu.
- Udržujte děti a přihlízející během práce s elektricky poháněným nástrojem stranou. Rozptylování může způsobit ztrátu kontroly.

ELEKTRICKÁ BEZPEČNOST

- Zástrčky elektricky poháněného nástroje musí být shodné s elektrickou zásuvkou. Nepokoušejte se zástrčku jakýmkoliv způsobem upravovat. Nepoužívejte žádný adaptér zástrček se zemněným (uzemněným) elektricky poháněným nástrojem. Neupravené zástrčky a shodné zásuvky snižují nebezpečí elektrického úrazu.
- Předcházejte tělesnému kontaktu s uzemněnými nebo zemněnými povrchy, například trubkami, radiátory, sporáky a lednicemi. Je zde zvýšené nebezpečí zásahu elektrickým proudem, pokud je vaše tělo zemněno nebo uzemněno.
- Nevystavujte elektrické nástroje dešti nebo vysoké vlhkosti. Voda vnikající do elektricky poháněného nástroje zvyšuje nebezpečí elektrického úrazu.
- Nepoškozujte napájecí kabel. Nikdy pro odpojování, táhnutí nebo přenášení elektricky poháněného nástroje nepoužívejte kabel. Udržujte kabel mimo horké plochy, olej, pohyblivé součásti nebo ostré hrany. Poškozené nebo zamotané kabely zvyšují nebezpečí elektrického úrazu.
- Pokud používáte elektricky poháněný nástroj ve venkovním prostředí, používejte prodlužovací kabel vhodný pro venkovní prostředí. Použití kabelu

vhodného pro venkovní prostředí snižuje nebezpečí elektrického úrazu.

- Pokud používáte elektricky poháněný nástroj ve vlhkém prostředí, je nezbytné používat proudový chránič (PCH). Použitím PCH snížíte nebezpečí poranění elektrickým proudem.

OSOBNÍ BEZPEČNOST

- Dávejte pozor, sledujte, co děláte, a při práci s elektrickým nářadím používejte své smysly. Elektrické nářadí nepoužívejte při únavě nebo pod vlivem drog, alkoholu nebo léků. Chvilce nepozornosti při práci s tímto elektricky poháněným nástrojem může způsobit vážná poranění osob.
 - Používejte osobní ochranné pomůcky. Vždy noste ochranu očí. Ochranné prostředky jako ochranná maska, protiskluzová bezpečnostní obuv, přilba a ochrana sluchu využívané podle podmínek sníží riziko úrazů.
 - Zabraňte náhodnému spuštění. Před připojením ke zdroji elektrického napětí, popř. vložením baterie, zvednutím nebo přenosem výrobku se vždy ujistěte, že je výrobek vypnutý. Přenášení elektrického nářadí s prstem na spínači nebo připojování elektrického nářadí k napájení s vypínačem v poloze zapnuto zvyšuje riziko úrazů.
 - Odstraňte všechny seřizovací klíče nebo šroubováky, než zapnete elektricky poháněný nástroj. Klíč nebo šroubovák ponechaný přiložený k pohyblivému dílu elektricky poháněného nástroje může způsobit poranění osob.
 - Nepřečeňujte se. Udržujte řádné postavení a rovnováhu po celou dobu práce. Toto umožňuje lepší ovládání elektricky poháněného nástroje v neočekávaných situacích.
 - Správně se oblékejte. Nenoste volný oděv nebo šperky. Braňte styku vlasů a oděvu s pohyblivými částmi. Volný oděv, šperky nebo dlouhé vlasy mohou být zachyceny do pohyblivých se částí.
 - Pokud je k dispozici zařízení na odtah a sběr prachu a pilin, zajistěte jeho správné připojení a používání. Sběr prachu a pilin může snižovat s související nebezpečí.
 - Nenechte se ukolébat znalostmi získanými při častém používání nástrojů a neignorujte bezpečnostní pravidla. Nedbalostí, dokonce na zlomek vteřiny, mohou vést dokonce k vážnému poranění.
- ### POUŽITÍ A PÉČE O NÁSTROJ
- Netlačte na elektrické nářadí. Pro své účely použijte správné elektrické nářadí. Správný přítlak přinese lepší a bezpečnější výsledek při otáčkách, na které byl nástroj zkonstruován.
 - Elektricky poháněný nástroj nepoužívejte, pokud spínač nezapíná a nevyplíná. Každý elektricky poháněný nástroj, který nemůže být ovládnut spínačem, je nebezpečný a musí být opraven.
 - Před jakýmkoliv seřizováním, výměnou doplňků, vyjímáním baterie nebo ukládáním elektrického nářadí odpojte nejdříve zástrčku od zdroje napájení elektrického nářadí, popřípadě, podle provedení, vyjměte baterii. Takovéto preventivní opatření snižuje riziko nechtěného spuštění nářadí.
 - Ukládejte nečinný elektricky poháněný nástroj mimo dosah dětí a nenechávejte neznámé osoby



pracovat s elektricky poháněným nástrojem nebo s těmito pokyny k obsluze elektrického nástroje. Elektricky poháněné nástroje jsou nebezpečné v rukou nekalifikovaných uživatelů.

- **Provádějte údržbu elektrického nářadí i příslušenství.** Zkontrolujte zarovnání a uchycení pohyblivých dílů, nefunkční součásti případně jejich špatný stav by mohl ovlivnit řádnou funkčnost nástroje. Pokud je poškozen, musí být nástroj před použitím opraven. Mnohé nehody jsou způsobeny špatně udržovaným elektrickým nářadím.
- **Řezné nástroje udržujte ostré a čisté.** U řádně udržovaných řezných nástrojů s ostrými břity je nižší pravděpodobnost drhnutí a snadněji se ovládají.
- **Elektrické nářadí, jeho příslušenství, díly apod. používejte podle tohoto návodu k obsluze a vezměte na vědomí pracovní podmínky a prováděný úkon.** Použití elektricky poháněného nástroje pro práce jiné, než zamýšlené by mohlo mít za následek nebezpečnou situaci.
- **Rukojeti a úchopy udržujte suché a čisté, bez oleje a tuků.** Kluzké rukojeti a úchopy brání bezpečné manipulaci a ovládání nářadí v neočekávaných situacích.

POUŽÍVÁNÍ A PÉČE O AKUMULÁTOROVÉ NÁŘADÍ

- **K nabíjení použijte pouze nabíječku specifikovanou výrobcem.** Nabíječka, která je vhodná pro jeden typ baterie může způsobit nebezpečí požáru, pokud se používá s jinou baterií.
- **Elektrické nářadí používejte pouze s baterií, která je určena přímo pro něj.** Použití jakékoli jiné baterie může vést k riziku poranění a požáru.
- **Pokud bateriový modul nepoužíváte, uchovávejte jej mimo kovové předměty jako svorky pro papír, mince, klíče, hřebíky, šrouby nebo jiné malé kovové předměty, které mohou vytvořit propojení jednoho vývodu s druhým.** Zkratování vývodů baterie může způsobit popálení nebo požár.
- **Při špatném použití může dojít k vystříknutí tekutiny z baterie; nedotýkat se. V případě nechtěného kontaktu omyjte vodou. Pokud se tekutina dostane do očí, vyhledejte také odbornou lékařskou pomoc.** Tekutina vystříknutá z baterie může způsobit podráždění nebo popálení.
- **Nepoužívejte baterie ani nářadí, které je poškozené nebo upravené.** Poškozené nebo upravené baterie se mohou chovat nepředvídatelně a důsledkem může být požár, výbuch nebo úraz.
- **Nevystavujte baterii ani nástroj ohni nebo příliš vysokým teplotám.** Vystavení ohni nebo teplotám nad 130 °C může způsobit výbuch.
- **Postupujte podle všech pokynů k nabíjení a nenabíjejte baterie nebo nářadí mimo teplotní rozsah uvedený v návodu.** Nesprávné nabíjení nebo nabíjení při teplotách mimo uvedený rozsah může poškodit baterii a zvýšit riziko požáru.

SERVIS

- **Váš elektricky poháněný nástroj smí opravovat pouze kvalifikovaný opravárenský pracovník a musí používat pouze shodné náhradní díly.** Toto zajišťuje, že bezpečnost elektrického nástroje je udržována.
- **Nikdy neopravujte poškozené baterie.** Baterie by měl opravovat pouze výrobce nebo pověřený servis.

BEZPEČNOSTNÍ POKYNY PRO STOLNÍ KOTOUČOVÉ PILY

VÝSTRAHY VE VĚCI OCHRANNÝCH KRYTŮ

- **Neodstraňujte ochranné kryty. Kryty musí být funkční a řádně připevněny.** Ochranný kryt, který je uvolněn, poškozen nebo nefunguje správně, musí být opraven nebo vyměněn.
- **Při každém řezání vždy používejte chránič pilového kotouče, rozvírací klín a západky proti zpětnému rázu.** Pro operace průchozího řezání, kdy pilový kotouč zcela prořizne tloušťku materiálu, pomáhá ochranný kryt a další bezpečnostní zařízení snížit riziko úrazu.
- **Po provedení řezu, který nevede skrze materiál, například drážkování, rozmitání nebo deštění, vraťte rozvírací klín do vytažené polohy. Když je rozvírací klín ve vytažené poloze, připevněte zpět kryt pilového kotouče a zarážky proti zpětnému rázu.** Ochranný kryt, rozvírací klín a západky proti zpětnému rázu pomáhají snížit riziko úrazu.
- **Před zapnutím spínače se ujistěte, že se pilový kotouč nedotýká ochranného krytu, rozvíracího klínu nebo řezaného materiálu.** Neúmyslný kontakt těchto předmětů s pilovým kotoučem by mohl způsobit nebezpečí.
- **Nastavte rozevírací klín podle návodu v této příručce.** Nesprávná mezera, poloha a zarovnání může být příčinou neefektivního fungování rozvíracího klínu při omezení nebezpečí zpětného rázu.
- **Aby rozevírací klín a západky proti zpětnému rázu fungovaly, musí se dotýkat řezaného materiálu.** Rozvírací klín a západky proti zpětnému rázu jsou neúčinné při řezání materiálu, který je příliš krátký na to, aby mohl být zachycen rozvíracím klínem a západkami proti zpětnému rázu. Za těchto podmínek nelze zabránit zpětnému rázu rozvíracím klínem a západkami proti zpětnému rázu.
- **Používejte pilový kotouč vhodný pro rozvírací klín.** Aby rozvírací klín správně fungoval, průměr kotouče musí odpovídat příslušnému rozvíracímu klínu a hlavní část kotouče musí být tenčí než rozvírací klín a šířka řezu kotouče musí být širší než tloušťka rozvíracího klínu.

VÝSTRAHY K PROCESU ŘEZÁNÍ

- **⚠ NEBEZPEČÍ! Nikdy nepokládejte prsty nebo ruce do blízkosti pilového kotouče nebo do roviny s pilovým kotoučem.** Chvilka nepozornosti nebo uklouznutí může posunout vaši ruku směrem k pilovému kotouči a způsobit vážný úraz.
- **Materiál podávejte do pilového kotouče pouze proti směru otáčení.** Podávání materiálu ve stejném směru, ve kterém se pilový kotouč otáčí nad stolem, může mít za následek vtažení materiálu i vaší ruky do pilového kotouče.
- **Nikdy nepoužívejte úhlový doraz k posuvu materiálu při rozmitání a nepoužívejte podélné vodítko jako délkovou zarážku při příčném řezání s pokosovou měrkou.** Současné vedení obrobku podélným vodítkem a úhlovým dorazem zvyšuje pravděpodobnost sevření pilového kotouče a zpětného rázu.
- **Při rozmitání vždy aplikujte sílu posuvu materiálu mezi vodítkem a pilovým kotoučem menší než 150 mm, použijte tlačnou hůlku, a pokud je tato**





vzdálenost menší než 50 mm, použijte tlačný blok. Tyto „pracovní pomůcky“ udrží vaši ruku v bezpečné vzdálenosti od pilového kotouče.

- **Používejte pouze tlačnou hůlku dodanou výrobcem nebo vyrobenou podle pokynů.** Tato tlačná hůlka zajišťuje dostatečnou vzdálenost ruky od pilového kotouče.
- **Nikdy nepoužívejte poškozenou nebo naříznutou tlačnou hůlku.** Poškozená tlačná hůlka se může zlomit a způsobit vklouznutí vaší ruky do pilového kotouče.
- **Neprovádějte žádnou operaci „volnou rukou“.** K polohování a vedení materiálů vždy používejte podélné vodítko nebo úhlový doraz. „Volná ruka“ znamená použití rukou k podepření nebo vedení materiálu namísto podélného vodítka nebo úhlového dorazu. Řezání volnou rukou vede k vychýlení, sevření a zpětnému rázu.
- **Nikdy nesahejte do blízkosti rotujícího pilového kotouče nebo přes něj.** Sáhnutí na řezaný materiál může vést k neúmyslnému kontaktu s pohybujícím se pilovým kotoučem.
- **U dlouhých popřípadě širokých obrobků zajistěte pomocnou podpěru obrobku na zadní straně anebo po stranách stolu pily, abyste je udrželi ve vodorovné poloze.** Dlouhé případně široké řezivo má tendenci se otáčet na hraně stolu, což způsobuje ztrátu kontroly, sevření pilového kotouče a zpětný ráz.
- **Podávejte materiál rovnoměrným tempem. Řezaný materiál neohýbejte ani nezkrucujte.** Dojde-li k uvíznutí, okamžitě přístroj vypněte, odpojte jej od napájení a pak uvíznutí odstraňte. Zablokování pilového kotouče řezaným materiálem může způsobit zpětný ráz nebo zastavit motor.
- **Neodstraňujte kusy odříznutého materiálu za chodu pily.** Materiál se může zachytit mezi vodítkem nebo krytem pilového kotouče a pilovým kotoučem a vtáhnout prsty do pilového kotouče. Před odstraněním zachyceného materiálu pilu vypněte a počkejte, dokud se pilový kotouč nezastaví.
- **Při rozmitání materiálu o tloušťce menší než 2 mm použijte pomocné vodítko spojené s deskou stolu.** Tenké řezivo se může vklínit pod vodítko a způsobit zpětný ráz.

ZPĚTNÝ VRH A SOUVISEJÍCÍ VAROVÁNÍ

Zpětný ráz je náhlá reakce řezaného materiálu v důsledku sevření, zaseknutí pilového kotouče nebo nesprávné linie řezu v materiálu vzhledem k pilovému kotouči nebo když se část řeziva zachytí mezi pilovým kotoučem a podélným vodítkem nebo jiným pevným předmětem.

Při zpětném rázu nejčastěji dojde ke zvednutí řezaného materiálu ze stolu zadní částí pilového kotouče a jeho odmrštění směrem k obsluze.

Zpětný vrh je tudíž způsoben nesprávným používáním nářadí a/nebo nevhodným postupem při řezání, případně nevhodnými podmínkami řezání. Zpětného vrhu - vymrštění nářadí lze předcházet dodržováním několika základních opatření.

- **Nikdy nestůjte v přímé linii s pilovým kotoučem. Vždy umístěte své tělo na stejnou stranu pilového kotouče, na které je vodítko.** Zpětný ráz může mrštit řezivo vysokou rychlostí směrem ke komukoli, kdo se nachází vpředu a v linii s pilovým kotoučem.
- **Nikdy nesahejte přes pilový kotouč nebo za něj, abyste táhli nebo podpírali řezaný materiál.** Mohlo by

dojít k náhodnému kontaktu s pilovým kotoučem nebo ke zpětnému rázu, který může vtáhnout vaše prsty do pilového kotouče.

- **Nikdy nedržte a netlačte řezaný materiál proti rotujícímu pilovému kotouči.** Přitlačení odřezávaného materiálu k pilovému kotouči způsobí sevření a zpětný ráz.
- **Vyrovnejte vodítko tak, aby bylo rovnoběžné s pilovým kotoučem.** Špatně vyrovnané vodítko sevře řezaný materiál proti pilovému kotouči a způsobí zpětný ráz.
- **Při provádění neprůchozích řezů, jako jsou drážkování, rýhování nebo složené řezání, použijte k vedení obrobku proti stolu a vodítku přítláčnou lištu.** Přítláčná lišta pomůže ovládat řezaný materiál v případě zpětného rázu.
- **Při řezání do skrytých míst sestavených obrobků dbejte zvýšené opatnosti.** Přechínavající pilový list může narazit na díly, které způsobí jeho zpětný ráz.
- **Podepřete velké desky, abyste minimalizovali riziko sevření pilového kotouče a zpětného rázu.** Dlouhé díly mají tendenci se prohýbat v důsledku své vlastní váhy. Pod všemi částmi desky přesahujícími desku stolu musí být umístěny podpěry.
- **Dbejte zvýšené opatnosti při řezání materiálu, který je zkřivený, sukovitý, zkroucený nebo který nemá rovnou hranu pro jeho vedení pomocí úhlového dorazu nebo podél vodítka.** Zkřivený, sukovitý nebo zkroucený materiál je nestabilní a způsobuje nesouosost řezu s pilovým kotoučem, sevření a zpětný ráz.
- **Nikdy neřežte více kusů naskládaných svlece nebo vodorovně.** Pilový kotouč by mohl zachytit jeden nebo více kusů a způsobit zpětný ráz.
- **Při opětovném zapnutí pily s kotoučem v řezivu vycentrujte kotouč v zářezu tak, aby zuby pily nebyly v kontaktu s řezaným materiálem.** Pokud se pilový kotouč zasekne, může zvednout řezaný materiál a způsobit zpětný ráz při opětovném spuštění pily.
- **Pilové kotouče udržujte čisté, ostré a ve správné sestavě.** Nikdy nepoužívejte zdeformované pilové kotouče nebo pilové kotouče s prasklými nebo zlomenými zuby. Ostré a správně nastavené pilové kotouče minimalizují sevření, uváznutí a zpětný ráz.

VÝSTRAHY K PROVOZU STOLNÍ PILY

- **Vypněte stolní pilu a odpojte akumulátor, když vyjímáte vložku stolu, měníte pilový kotouč nebo provádíte úpravy rozvíracího klínu, západek proti zpětnému rázu nebo krytu pilového kotouče, a když je stroj ponechán bez dozoru.** Preventivní opatření zabrání nehodám.
- **Nikdy nenechávejte pilu v chodu bez dozoru. Přístroj vypněte a odejděte od něho až po úplném zastavení.** Píla v chodu bez dozoru představuje nekontrolované nebezpečí.
- **Umístěte stolní kotoučovou pilu na dobře osvětlené a rovné místo, kde dokážete udržet pevný postoj a rovnováhu.** Měla by být nainstalována v oblasti, která poskytuje dostatek prostoru pro snadnou manipulaci s řezivem o požadované velikosti. Stísněné, tmavé prostory a nerovné kluzké podlahy vyběží k nehodám.
- **Často uklízejte a odstraňujte piliny spod stolu pily popřípadě ze zařízení na zachycování prachu.**



Nahromaděné piliny jsou hořlavé a mohou se vznítit i samy.

- **Stolní kotoučová pila musí být upevněna.** Nedostatečně upevněná stolní pila se může pohnout nebo převrhnout.
- **Před zapnutím stolní kotoučové pily odstraňte ze stolu nástroje, zbytky dřeva apod.** Jejich rozhození nebo potenciální zaseknutí mohou být nebezpečné.
- **Vždy používejte kotouče správné velikosti a tvaru (s drážkami pro pera versus kulatý) upínacích otvorů.** Pokud pilové kotouče neodpovídají montážnímu příslušenství pily, poběží pila excentricky a může dojít ke ztrátě kontroly
- **Nikdy nepoužívejte poškozené nebo nesprávné upevňovací prostředky pilového kotouče, jako jsou příruby, podložky pilového kotouče, šrouby nebo matice.** Tyto upevňovací prostředky byly speciálně navrženy pro vaši pilu, pro její bezpečný provoz a optimální výkon.
- **Nikdy nestůjte na stolní pile, nepoužívejte ji jako stupačku.** Při převážení přístroje nebo při náhodném kontaktu s řeznými součástmi může dojít k vážnému úrazu.
- **Ujistěte se, že je pilový kotouč nainstalován tak, aby se otáčel správným směrem. Na stolní pilu nepoužívejte brusné kotouče, drátěné kartáče nebo abrazivní kotouče.** Nesprávná instalace pilového kotouče nebo použití nedoporučeného příslušenství může způsobit vážný úraz.

POUŽITÍ PODÉLNÉHO VODÍTKA

⚠ VAROVÁNÍ! Abyste snížili riziko zranění, před zahájením jakékoli operace se vždy ujistěte, že je podélné vodítko rovnoběžné s kotoučem.

- Uvolněte podélné vodítko zvednutím zajišťovací páky.
- Umístěte zadní okraj na zadní část stolu pily a mírně jej potáhněte směrem k přední části.
- Spusťte přední konec podélného vodítka na vodící plochy na horní straně přední kolejnice.
- Zkontrolujte hladké klouzání.
- Umístěte podélné vodítko do požadované vzdálenosti od kotouče.
- S vodítkem naplocho na stole pily potlačte vodítko směrem k přední kolejnici, aby se vodítko srovnalo s kotoučem.

⚠ VAROVÁNÍ! Nejprve zajistěte vodítko v požadované poloze podle velikosti řezu a poté přisuňte řezaný materiál k vodítku. Nedělejte to tak, že nejprve umístíte řezaný materiál a pak k němu teprve přisunete vodítko a zajistíte je. Mohlo by se stát, že špatně vyrovnané vodítko sevře řezaný materiál proti pilovému kotouči a způsobí zpětný ráz.

- Zatlačením zajišťovací páky dolů srovnajte a zajistěte vodítko. Po bezpečném zajištění by měla zajišťovací páka směřovat dolů.

POZNÁMKA: Ujistěte se, že zajišťovací páka pevně uchycuje podélné vodítko na místě.

POZNÁMKA: Není-li podélné vodítko rovnoběžné s kotoučem, musíte upravit jeho polohu.

DALŠÍ BEZPEČNOSTNÍ VÝSTRAHY PRO STOLNÍ PILY

- Rozmezí okolních teplot pro nástroj během provozu činí 0 až 40 °C.

- Rozmezí okolních teplot pro skladování nástroje činí 0 až 40 °C.
- Rozmezí doporučených teplot okolí při používání systému nabíjení činí 10 až 38 °C.

SPECIFICKÉ BEZPEČNOSTNÍ POKYNY PRO KOTOUČ NA ŘEZÁNÍ DŘEVA

- Před použitím kotoučové pily a elektrického nástroje si pečlivě přečtěte pokyny v příručce.
- Elektrický nástroj musí být v dobrém stavu, včetně musí být prostě deformací a vibrací.
- Zajistěte dostatečné proškolení obsluhy v bezpečnostních opatřeních, seřizování a používání tohoto elektrického nářadí.
- Při používání elektrického nástroje vždy noste brýle a chrániče sluchu. Doporučuje se používat ochranné rukavice, pevnou protiskluzovou obuv a zástěru.
- Před použitím doplňku pečlivě přečtěte návod k používání. Při nesprávném používání příslušenství může dojít ke škodám a může se zvyšovat riziko zranění.
- Udržujte pilový kotouč čistý. To zahrnuje piliny a zejména lepkavé látky, jako je pryskyřice z řeziva. Čistý pilový kotouč řezá přesněji a bezpečněji.
- Používejte pouze kotouče určené manuálem, dle EN 847-1.
- Sledujte maximální rychlost kotouče, vyznačenou na pilovém kotouči. Ujistěte se, že je rychlostní značení pilovým kotoučem alespoň stejné jako rychlostní značení na pile.
- Vždy používejte kotouč odpovídající velikosti a tvaru s vhodným upínacím průměrem. Pilové kotouče s nesprávným upínacím průměrem se nebudou správně otáčet na hřídeli. Navíc existuje riziko, že ztratíte kontrolu nad nářadím.
- Nepoužívejte pilové kotouče s tloušťkou těla větší nebo šířkou drážky (zářezy) menší, než je tloušťka rozvíracího klínu.
- Nepoužívejte kotouče o menším či větším průměru, než doporučeném. K upevnění kotouče na vřeteno nepoužívejte žádné distanční podložky nebo rozpěrky.
- Před každým použitím zkontrolujte výčnělky řezného kotouče, zda nejsou poškozeny nebo nevykazují vzhledové anomálie. Poškozené nebo uvolněné hroty mohou při používání odletnout a zvýšit riziko úrazu.
- Nepoužívejte prasklé nebo polámané pilové kotouče. Nepoužívejte poškozené nebo deformované pilové listy.
- Řezný kotouč zlikvidujte, je-li poškozen, zdeformován, zkroucen či je-li prasklý. Kotouč není dovoleno opravovat.
- Nepoužívejte HSS kotouče.
- Před používáním zajistěte dokonalé nasazení řezného kotouče a pevné dotažení přídržné matice.
- Šrouby a matice se musí utahovat pomocí vhodných utahovacích klíčů apod.
- Nastavování prodloužení na utahovací klíč nebo dotahování pomocí úderů kladiva není povoleno.
- Zajistěte, aby všechny kotouče a příruby byly čisté a zahlušené strany objímek byly proti kotouči.
- Ujistěte se, že se pilový kotouč otáčí správným směrem a nedotýká se žádné části stroje nebo ochranného systému.

- Před prací proveďte řez naprázdno s vypnutým motorem, abyste si mohli zkontrolovat pozici kotouče, funkčnost krytů vzhledem k ostatním součástem přístroje a řezaného materiálu.
- Nikdy nenechávejte toto elektrické nářadí bez dozoru.
- Nemažte kotouč, když běží.
- Nikdy se nepokoušejte rychle zastavit toto elektrické nářadí sevřením kotouče nástrojem nebo jiným prostředkem, tímto způsobem může neúmyslně dojít k vážné nehodě.
- Před výměnou kotoučů nebo prováděním údržby odpojte toto elektrické nářadí od síťového napájení.
- Při balení a rozbalování kotoučů dávejte pozor, protože se můžete snadno poranit o ostré zuby kotouče.
- Při výměně kotouče používejte držák kotouče nebo noste rukavice. Nezapomeňte, že pilový kotouč bude po řezání horký.
- Uchovávejte kotouče v originálním balení nebo v jiném vhodném obalu, udržujte je v suchu a z dosahu chemikálií, které by je mohly poškodit.

DOPLŇUJÍCÍ BEZPEČNOSTNÍ UPOZORNĚNÍ K BATERII

- Abyste zabránili nebezpečí požáru způsobeného zkratem, poraněním nebo poškozením výrobku, neponožujte nářadí, výměnnou baterii nebo nabíječku do kapalin a zajistěte, aby do zařízení a akumulátorů nevnikly žádné tekutiny. Korodující nebo vodivé kapaliny, jako je slaná voda, určité chemikálie a bělicí prostředky nebo výrobky, které obsahují bělidlo, mohou způsobit zkrat.
- Rozmezí provozních teplot okolí akumulátoru činí 0 až 40 °C.
- Rozsah skladovacích teplot okolí akumulátoru je od 0 °C do 20 °C.

TRANSPORT LITHIOVÝCH BATERIÍ

Přenos baterie dle místních a národních opatření a předpisů. Dodržujte všechny zvláštní požadavky na balení a značení při transportu baterií třetí stranou. Zajistěte, aby žádné baterie nepřišly do kontaktu s jinými bateriemi nebo vodivými materiály při transportu pomocí ochrany nekrytých kontaktů prostřednictvím izolace, nevodivých krytek či lepicích pásek. Nepřepravujte prasklé nebo baterie s unikajícím elektrolytem. Ptejte se u zásilkové společnosti na další radu.

SEZNAMTE SE S VÝROBKEM

Viz strana 169.

1. Pracovní deska
2. Páčka aretace úhlu řezu na příčný úkos
3. Spínač On/Off (Zapnuto/Vypnuto)
4. Otvor pro baterie
5. Kolečko pro nastavení výšky a pokosu
6. Rukojeť nastavovací kolečka
7. Pokosové pravítko
8. Kryt pilového kotouče
9. Zarážky proti zpětnému rázu
10. Boční doraz
11. Pilový kotouč
12. Rozvírací klín
13. Vložka stolu
14. Zajišťovací knoflík vložky stolu
15. Napojení na odsávání prachu
16. Schránka (úhlový doraz, rozvírací klín, montážní klíče)

17. Montážní otvor
18. Vytahovací tyčák
19. Nástavec pro odsávání prachu
20. Klíč pro šestihřanné šrouby a matice
21. Nástrčkový klíč na pilový kotouč
22. Otevřený klíč na pilový kotouč
23. Příručka pro operátora
24. Šroub s maticovou hlavou
25. Podložka
26. Šestihřanná matice
27. Šroubovák
28. Bateriový modul
29. Nabíječka

ÚDRŽBA

- Nepoužívejte s výrobkem příslušenství nebo doplňky, jež nejsou schváleny výrobcem. Vaše bezpečnost i bezpečnost osob, které se nacházejí v blízkosti, může být ohrožena.
- Nepoužívejte výrobek, pokud nějaké přepínače, kryty nebo jiné funkce nefungují tak, jak bylo zamýšleno. Odevzdejte nejbližšímu servisnímu středisku k profesionální opravě.
- Neprovádějte žádné úpravy, když je pilový kotouč v pohybu.
- Před seřizováním, promazáváním nebo prováděním údržby se vždy ujistěte, že byla z výrobku vyjmuta baterie.
- Před každým použitím zkontrolujte výrobek na poškození nebo zničené části. Udržujte výrobek ve špičkovém provozním stavu neprodlenou výměnou dílů za náhradní díly schválené výrobcem.
- Čepel má ostré hrany a po řezání může být horká. Při čištění obnaženého čepelu dbejte zvýšené opatrnosti. Používejte rukavice, abyste se nezranili.
- Z pily a jejího příslušenství pravidelně odstraňujte prach a piliny, obzvláště z pohyblivých částí včetně ochranného krytu řezného kotouče. K účinnému odstranění prachu a pilin používejte smeták nebo vysavač. Nepoužívejte stlačený vzduch.
- Pro větší bezpečnost a spolehlivost by všechny opravy včetně výměny kartáčů měly být prováděny v autorizovaném servisním centru.

⚠ VAROVÁNÍ! Nepokoušejte se rozmontovávat sestavu ochranného krytu řezného kotouče za účelem čištění nebo opravy. Poškozené ochranné kryty není povoleno používat. Jejich opravu nebo výměnu svěřte autorizovanému servisnímu centru.

SYMBOLY NA VÝROBKU



Bezpečnostní výstraha



Značka shody s evropskými normami



Značka shody s britskými normami



Značka shody s ukrajinskými normami



Euroasijská značka shody



Před použitím přístroje si prosím řádně přečtete tyto pokyny.



Noste ochranu sluchu.



Noste ochranu očí



Požívejte ochranné rukavice



Udržujte ruce v dostatečné vzdálenosti od řezného prostoru a ostrého pilového kotouče.



Nevystavujte desti nebo nepoužívejte ve vlhkých místech.



Šířka řezu



Počet zubů na tomto řezném kotouči



Pro řezání dřeva a obdobných materiálů



Nikoliv pro řezání kovů



Směr otáčení řezného nástroje (označený na nástroji)



Nelikvidujte vybité baterie a elektrické a elektronické zařízení společně s netříděným komunálním odpadem. Vybité baterie a elektrický a elektronický odpad musí být shromažďovány odděleně. Vybité baterie, akumulátory a odpadní světelné zdroje musí být od zařízení odděleny. Zjistěte si u místní samosprávy nebo u maloobchodníka, jaké jsou pokyny k recyklaci a kde je sběrné místo. Podle místních nařízení mohou mít maloobchodníci povinnost brát bezplatně zpět vybité baterie, elektrický a elektronický odpad. Když budete přispívat k opětnému použití a recyklaci vybitých baterií a elektrického a elektronického odpadu, pomůže to snížit potřebu surovin. Vybité baterie, zejména ty s obsahem lithia, elektrický a elektronický odpad obsahují cenné a recyklovatelné materiály, které mohou mít nepříznivý dopad na životní prostředí a lidské zdraví, nebudou-li zlikvidovány ekologickým způsobem. Odstraňte z odpadu osobní údaje, pokud nějaké obsahuje.

SYMBOLY POUŽITÉ V NÁVODU



Zamknuto



Odemknuto



Díly nebo příslušenství jsou v prodeji samostatně



Poznámka



Varování

Az asztali körfűrész tervezésekor az elsődleges szempont a biztonság, a teljesítmény és a megbízhatóság volt.

RENDELTETTÉSZERŰ HASZNÁLAT

Az asztali körfűrész egy személy általi használatra tervezték, fa szállírányú és keresztvágására, legfeljebb 57,2 mm-es mélységig 0°-os ferdevágás esetén. A maximális 45°-os ferdevágás esetén a maximális vágási mélység 44,5 mm. Az asztali körfűrész stabil felületre kell rögzíteni. Kemény- és puhafa, farost- és rostlemez vágására alkalmas. Csak a gyártó által biztosított körfűrész és hasítóké használatos.

ÁLTALÁNOS BIZTONSÁGI ELŐÍRÁSOK

⚠ FIGYELEM! Figyelmesen olvassa el az ehhez a szerszámoz mellékelt összes figyelmeztetést, utasítást és műszaki adatokat, valamint tanulmányozza az ábrákat is. Az alább részletezett előírások be nem tartása olyan baleseteket okozhat, mint pl. tűz, áramütés és/vagy súlyos testi sérülések.

A jövőbeli felhasználásra őrizze meg az összes figyelmeztetést és útmutatót. A figyelmeztetésekben a „nagy teljesítményű eszköz” a hálózatról működtetett (vezetékes) gépére vagy az akkumulátorról üzemelő (vezeték nélküli) gépére utal.

A MUNKATERÜLET BIZTONSÁGA

- A munkaterületet tartsa tisztán és jól megvilágítva. A rendetlen vagy sötét munkaterületek balesetekhez vezethetnek.
- Az elektromos szerszámgepeket ne működtesse robbanásveszélyes környezetben, mint például robbanásveszélyes folyadékok, gázok vagy porok jelenlétében. Az elektromos készülékekben szikrák keletkeznek, amik begyűjthetik a port vagy a gőzöket.
- Az elektromos szerszám gép használatakor a gyerekeket és a kívülállókot tartsa távol. A figyelem elterelődése az irányítás elvesztését okozhatja.

ELEKTROMOS BIZTONSÁG

- Az elektromos szerszám dugaszának egyeznie kell az aljzattal. Semmilyen módon ne módosítsa a dugaszt. A földelt elektromos szerszámokhoz ne használjon csatlakozó adaptert. A nem módosított és illeszkedő dugasz csökkenti az áramütés kockázatát.
- Kerülje az érintkezést földelt felületekkel, mint például csövekkel, radiátorokkal és hűtőkkel. Megnöveli az áramütés kockázatát, ha a teste földeltté válik.
- Ne tegye ki az elektromos szerszámokat esőnek vagy nedves környezetnek. Az elektromos gépekbe kerülő víz növeli az áramütés kockázatát.
- Ne rongálja meg a kábelt. Az elektromos szerszám kábelét soha ne használja a szerszám hordozására, húzására vagy kihúzására. Tartsa távol a kábelt hőforrásoktól, olajtól, éles szélektől és mozgó alkatrészekről. Sérült vagy beakadt kábelek növelik az áramütés kockázatát.
- Elektromos szerszám szabadtéri működtetésekor egy kültéri használatra is megfelelő hosszabbító kábelt használjon. Kültéri használatra megfelelő hosszabbító kábel csökkenti az áramütés kockázatát.
- Ha a szerszám gép használata nedves környezetben elkerülhetetlen, használjon áram-védőkapcsolót

(RCD). Az RCD használata csökkenti az áramütés kockázatát.

SZEMÉLYI BIZTONSÁG

- Gép kezelésekor maradjon éber, figyeljen arra, mit csinál, és használja a józan eszét. Ne használja a szerszámot, ha fáradt, vagy drog, alkohol, illetve gyógyszer hatása alatt van. A szerszám gépek használata közben már egyetlen figyelmen kívül hagyott pillanat is súlyos személyi sérüléshez vezethet.
- Használjon személyi védőfelszerelést. Mindig viseljen védőszemüveget. Az adott feltételekhez használt védőfelszerelés, például porvédő maszk, csúszásmentes biztonsági cipő, védősisak vagy hallásvédő, csökkenti a személyi sérüléseket.
- Kerülje el a véletlen bekapcsolást. A termék felvétele, szállítása, tápellátáshoz/akkucsomaghoz csatlakoztatása előtt győződjön meg arról, hogy a kapcsoló kikapcsolt helyzetben van. Baleseteket okozhat, ha az újjával a kapcsolón vagy teljesítményű gépeket szállít, vagy ezeket bekapcsolva áram alá helyezi.
- A szerszám gépről bekapcsolás előtt távolítsa el minden beállító kulcsot és csavar kulcsot. Egy a szerszám gép forgó alkatrészén maradt beállító kulcs vagy csavar kulcs személyi sérülést eredményezhet.
- Ne hajoljon ki túlságosan. Mindig tartson megfelelő testtartást és egyensúlyt. Ez a szerszám gép jobb irányítását teszi lehetővé váratlan szituációkban.
- Viseljen megfelelő ruházatot. Ne vegyen fel laza ruhát vagy ékszereket. A haját és a ruházatát tartsa távol a mozgó alkatrészekről. A laza ruházat és ékszerek vagy a hosszú haj beakadhatnak a mozgó alkatrészekbe.
- Ha porelvezető vagy -gyűjtő tartozékok csatlakoztatásához szolgáló eszközökkel rendelkezik, akkor biztosítsa ezek csatlakoztatását és megfelelő használatát. A porelvezetés használata csökkentheti a porhoz kapcsolódó veszélyeket.
- Ne töltse el elégedettséggel el, hogy a gyakori eszközhasználatból kellő jártasságot szerzett, és ne hagyja figyelmen kívül az eszköz biztonsági alapelveit. A figyelmen kívül hagyás akár egy másodperc töredéke alatt is súlyos személyi sérülést eredményezhet.

A SZERSZÁMGÉP HASZNÁLATA ÉS KARBANTARTÁSA

- Ne erőltesse a gépet. Használjon az alkalmazásának megfelelő gépet. A megfelelő gép jobban és biztonságosabban végzi el a feladatot azon a sebességen, amelyre tervezték.
- Ne használja a szerszám gépet, ha a kapcsoló nem kapcsol be és ki. Bármilyen szerszám gép veszélyes, amit a kapcsolóval nem lehet irányítani. Azt meg kell javítani.
- Mielőtt beállítását végezne, tartozékot cserélne vagy a nagy teljesítményű gépet eltárolná, húzza ki a csatlakozódugót, a konnektorból és/vagy vegye ki az akkumulátort, ha eltávolítható. Az ilyen megelőző biztonsági intézkedések csökkentik a szerszám véletlen elindításának veszélyét.
- A használaton kívüli készüléket gyerekek számára nem elérhető helyen tárolja, és ne hagyja, hogy a szerszám gépet vagy a kézikönyvet nem ismerő személyek használják a szerszám gépet. Gyakorlatlan felhasználók kezében a szerszám gépek veszélyesek.

- Végezze el a nagy teljesítményű gépek és a tartozékok karbantartását. Ellenőrizze a mozgó alkatrészek esetleges téves beállítását vagy megszorulását, az alkatrészek esetleges törését, valamint minden egyéb olyan körülményt, amely a gép működését befolyásolhatja. Ha sérült, a szerszámot az újbóli használat előtt meg kell javítani. Sok balesetet rosszul karbantartott gépek okoznak.
- A vágóeszközöket tartsa élesen és tisztán. A megfelelően karbantartott, éles vágóélel rendelkező vágóeszközök kevésbé akadnak el, és egyszerűbben irányíthatók.
- A gépet, tartozékokat és szerszámfejeket stb. ezen útmutatónak megfelelően használja a munkakörülmények és a végrehajtandó munka figyelembevételével. A szerszám gép rendeltetésétől eltérő műveletekre való használata veszélyes helyzeteket eredményezhet.
- A markolatokat és a fogófelületeket tartsa szárazon, tisztán és ne legyenek zsírosak, olajosak. A csúszós markolatokkal és fogófelületekkel váratlan helyzetekben az eszköz kezelése és irányítása nem biztonságos.

AZ AKKUMULÁTOR HASZNÁLATA ÉS KARBANTARTÁSA

- Csak a gyártó által megadott töltőt használja a feltöltéshez. Egy adott akkumulátortípushoz való töltő egy másik típusú akkumulátorral való használata tűzveszélyes lehet.
- A nagy teljesítményű gépeket csak kifejezetten azokhoz tervezett akkumulátorral használja. Bármilyen más akkucsomag használata sérülés és tűz veszélyét okozhatja.
- Az akkumulátort használaton kívül tartsa távol más fém tárgyaktól, úgymint gemkapcsoktól, érméktől, kulcsoktól, szögektől, csavaroktól vagy más kisméretű fém tárgyaktól, amelyek rövidre zárhatják a két érintkezőt. Az akkumulátor pólussaruinak rövidre zárása égést vagy tüzet okozhat.
- Helytelen körülmények között folyadék léphet ki az akkumulátorból, amihez ne érjen hozzá. Ha véletlenül mégis hozzáér, öblítse le vízzel. Ha a folyadék a szemébe kerül, forduljon orvoshoz. Az akkumulátorból kilépő folyadék irritációt vagy égési sérüléseket okozhat.
- Ne használjon sérült vagy átalakított akkucsomagot vagy eszközt. A sérült vagy átalakított akkumulátor előre nem látható módon üzemelhet, ami tüzet, robbanást, más kockázatot vagy sérülést okozhat.
- Ne tegye ki az akkucsomagot vagy az eszközt túl magas hőmérsékleti hatásnak és ne tegye tűzbe ezeket. A tűznek vagy a 130°C feletti hőmérsékletnek való kitettség robbanást okozhat.
- Tartsa be az összes feltöltési utasítást és ne töltsen az akkucsomagot vagy az eszközt az utasításban megadott hőmérséklet-tartományon kívül. A helytelen töltés vagy a megadott tartományon kívüli hőmérsékleten való feltöltés az akkumulátort károsíthatja, és a tűzveszély kockázatát növelheti.

SZERVIZELÉS

- A szerszámgépet csak szakképzett szervizszakemberrel szervizeltesse, csak azonos cserealkatrészeket használva. Ez biztosítja, hogy a szerszám gép használata továbbra is biztonságos legyen.

- Soha ne javítson sérült akkucsomagokat. Az akkumulátorok javítását csak a gyártó vagy a hivatalos szervizek végezhetik.

BIZTONSÁGI ÚTMUTATÓ AZ ASZTALI KÖRFŰRÉSZEKHEZ

A VÉDŐELEMEKKEL KAPCSOLATOS FIGYELMEZTETÉSEK

- Tartsa a védőburkolatokat a helyükön. A védőburkolatoknak működőképesnek kell lenniük és megfelelően fel kell szerelni azokat. A kilazult, sérült vagy nem megfelelően működő védőelemeket meg kell javítani vagy ki kell cserélni.
- Átvágási művelet esetén mindig használja a fűrésztrácsa védőelemét, a hasítókést és a visszarúgást megakadályozó peckeket. Olyan átvágási műveletek esetén, ahol a fűrésztrácsa teljes mélységben átvágja a munkadarabot, a védőelem és az egyéb biztonsági eszközök csökkentik a sérülés kockázatát.
- Egy nem átmenő vágás, például szegélyvágás, újrafűrészelés vagy hornyolóvágás befejezése után állítsa vissza a hasítókést a kihúzott felfelé állásba. Ha a hasítókések felhúzott helyzetben van, rögzítse vissza a pengevédőt és a visszarúgást megakadályozó peckeket. A védőelem, a hasítókések és a visszarúgást gátló pecek csökkentik a sérülésveszélyt.
- A kapcsoló bekapcsolása előtt győződjön meg arról, hogy a fűrésztrácsa nem ér a védőelemhez, a hasítókésekhez vagy a munkadarabhoz. Ha ezek az elemek véletlenül hozzányúrnak a fűrésztrácsához, az veszélyes helyzetet okozhat.
- Állítsa be a hasítókést a kézikönyvben leírtak szerint. A hibás térköz, elhelyezés és beállítás miatt a hasítókések nem tudják csökkenteni a visszarúgás valószínűségét.
- A hasítókéseknek és a visszarúgást megakadályozó peceknek bele kell kapaszkodniuk a munkadarabba, hogy működjenek. A hasítókések és a visszarúgást megakadályozó pecek nem érik el céljukat olyan munkadarabok esetén, amelyek túl rövidek ahhoz, hogy a hasítókések és a visszarúgást megakadályozó pecek beleakadjanak. Ilyen körülmények között a hasítókések és a visszarúgást megakadályozó pecek nem tudják meggátolni a visszarúgásokat.
- A hasítókésekhez a megfelelő fűrészlapot használja. A hasítókések működéséhez a fűrésztrácsa átmérőjének illeszkednie kell a hozzá tartozó hasítókésekhez, a fűrésztrácsa törzsének keskenyebbnek kell lennie a hasítókések vastagságánál, a fűrésztrácsa vágási szélességének pedig nagyobbak kell lennie a hasítókések vastagságánál.

A VÁGÁSI ELJÁRÁSOKKAL KAPCSOLATOS FIGYELMEZTETÉSEK

- **⚠ VESZÉLY!** Soha ne helyezze ujját a fűrésztrácsa közelébe vagy azzal egy vonalba. Egy pillanatnyi figyelmetlenség vagy csúszás miatt a kezei a fűrésztrácsa felé mozdulhatnak, és súlyos személyi sérülés következhet be.
- A munkadarabot csak a forgási irányval ellentétesen tolja a fűrésztrácsához. Ha a fűrésztrácsa forgási irányával megegyező irányban tolja a munkadarabot a fűrésztrácsára, kezét a gép a fűrésztrácsába húzhatja.



- **Soha ne tolja a munkadarabot szálirányú vágás esetén a gérvágó mércével, és soha ne használja a párhuzamvezetőt hosszűtközésként, amikor a gérvágó mércével végez keresztvágást.** Ha a munkadarabot egyszerre vezeti a párhuzamvezetővel és a gérvágó mércével, nagyobb az esély, hogy a fűrésztárcsa beakad és visszarúgás következik be.
- **Szálirányú vágás esetén mindig a vezetőléc és a fűrésztárcsa között fejtse ki a tolóerőt a munkadarabra. Használjon tolórudat, ha a vezetőléc és a fűrésztárcsa közötti távolság kevesebb, mint 150 mm, és használjon biztonsági tolöszerszámot, ha ez a távolság kevesebb, mint 50 mm. E munkavédelmi eszközökkel biztonságos távolságot tarthat keze és a fűrésztárcsa között.**
- **Csak a gyártó által biztosított vagy az utasításoknak megfelelően készített tolórudat használjon.** Ez a tolórud elegendő távolságot tart fenn a keze és fűrésztárcsa között.
- **Soha ne használjon sérült vagy megvágott tolórudat.** A sérült tolórud eltörhet, ami miatt a keze a fűrésztárcsára csúszhat.
- **Ne végezzen munkát szabad kézzel. Mindig a párhuzamvezetővel vagy a gérvágó mércével pozicionálja és vezesse a munkadarabot.** A szabad kéz alatt azt értjük, hogy a keze támasztja vagy vezeti a munkadarabot a párhuzamvezető vagy a gérvágó mércé helyett. A szabad kézi fűrészelés téves beállításhoz, beakadáshoz és visszarúgáshoz vezetethet.
- **Soha ne nyúljon át a forgó fűrésztárcsa mellett vagy felett.** Ha ilyenkor a munkadarab felé nyúl, véletlenül hozzáérhet a mozgó fűrésztárcsához.
- **Biztosítson kiegészítő tartóelemeket a munkadarabhoz az asztali körfűrész hátuljánál és/vagy oldalainál, hogy a hosszú és/vagy széles munkadarabokat szintben tartsa.** A hosszú és/vagy széles munkadarabok elfordulhatnak az asztal szélénél, ami miatt elvesztheti az irányítást az eszköz felett, a fűrésztárcsa beakadhat, és a gép visszarúghat.
- **Egyenletesen tolja a munkadarabot. Ne hajlítsa el vagy csavarja meg a munkadarabot. Ha elakadás következik be, azonnal kapcsolja ki a terméket, húzza ki a terméket a konnektorból, és szüntesse meg az elakadást.** Ha a munkadarab beleakad a fűrésztárcsába, a gép visszarúghat, vagy leállhat a motor.
- **Ne vegye el az anyag levágott darabjait, miközben a körfűrész működik.** Az anyag beszorulhat a párhuzamvezető és a fűrésztárcsa védőeleme közé, illetve a védőelem belsejébe, és a gép behúzhatja az ujjait a fűrésztárcsába. Kapcsolja ki a fűrészt, és várja meg, hogy a fűrésztárcsa leálljon, mielőtt eltávolítja az anyagot.
- **Használjon az asztal tetejére helyezett kiegészítő párhuzamvezetőt 2 mm-nél vékonyabb munkadarabok hosszirányú vágása esetén.** A vékony munkadarabok beékelődhetnek a párhuzamvezető alá, és visszarúgás következhet be.

A VISSZARÚGÁS OKAI ÉS KAPCSOLÓDÓ FIGYELMEZTETÉSEK

A visszarúgás a munkadarab hirtelen elmozdulása, amely becsípődő, beszorult fűrésztárcsa vagy a miatt következik be, hogy a vágási irány rosszul van beállítva a munkadarabon a fűrésztárcsához képest, vagy a munkadarab egy része

elakad a körfűrész és a párhuzamvezető, illetve egyéb rögzített tárgy között.

A visszarúgások során a munkadarab leggyakrabban elemelkedik az asztalról a fűrésztárcsa hátsó részénél és a kezelő felé lökődik.

A megugrás ily módon a szerszám nem megfelelő használatának és/vagy a helytelen vágási módoknak / körülményeknek az eredménye. Néhány óvintézkedés meghozatalával és figyelmes betartásával azonban elkerülhető ez a veszélyes jelenség.

- **Ne álljon pontosan egy vonalban a fűrésztárcsával. Mindig a fűrésztárcsa párhuzamvezetővel megegyező oldalára helyezkedjen.** A visszarúgás a munkadarabot nagy sebességgel a fűrésztárcsa előtt és azzal egy vonalban állók felé löki.
- **Soha ne nyúljon át a fűrésztárcsa fölött vagy amögé, hogy elhúzza vagy megtámassza a munkadarabot.** Véletlenül hozzáérhet a fűrésztárcsához, vagy a visszarúgás a fűrésztárcsába ránthatja az ujjait.
- **Soha ne nyomja az éppen vágott munkadarabot a fűrésztárcsa felé.** Ha az éppen vágott munkadarabot a fűrésztárcsa felé nyomja, beszorulás és visszarúgás következhet be.
- **Tartsa a párhuzamvezetőt párhuzamosan a körfűrészszel.** A rosszul beállított párhuzamvezető miatt a munkadarab beakadhat a fűrésztárcsába, és visszarúgás következhet be.
- **Íranyítsa a munkadarabot fésűs vezetőléccel az asztalra és a párhuzamvezetőre, amikor nem átvágást végez, pl. falcmarás, horony készítése vagy vágások újrafűrészelése esetén.** Fésűs vezetőléccel visszarúgás esetén irányítása alatt tarthatja a munkadarabot.
- **Fokozott óvatossággal vágjon bele összeszerelt munkadarabok nem látható részeibe.** Az előreugró fűrészlappal átvághat olyan tárgyakat, ami miatt a készülék azután visszarúghat.
- **A nagy paneleket megtámasztva minimalizálhatja a fűrésztárcsa beakadása és a visszarúgás kockázatát.** A hosszú munkadarabok meghajolhatnak a súlyuk alatt. A tartóelem(ek)et a panel asztalon túlnyúló összes része alá kell helyezni.
- **Nagyon körültekintően járjon el megcsavarodott, csomós, vetemedett vagy egyenes szél nélküli munkadarab vágása esetén, amikor azt gérvágó mércével vagy párhuzamvezető mellett vezeti.** A vetemedett, csomós vagy megcsavarodott munkadarabok instabilok, valamint a fűrésztárcsa vágási szélességének hibás beállítását, beszorulást és visszarúgást okoznak.
- **Soha ne vágjon egyménél több, függőlegesen vagy vízszintesen egymásra rakott munkadarabot.** A fűrésztárcsa felkaphat egy vagy több darabot, és visszarúgást okozhat.
- **Amikor a fűrészt újraindítja, miközben a fűrésztárcsa egy munkadarabban van, a fűrésztárcsát a bevágásban középre kell állítani, hogy a fűrészfogak ne akadjanak bele az anyagba.** Ha a fűrésztárcsa beszorul, újraindításakor felemelheti a munkadarabot, és visszarúgást okozhat.
- **Tartsa tisztán, élesen a fűrésztárcsákat, legyen elegendő a terpesztésük. Soha ne használjon vetemedett, illetve repedt vagy törött fogú fűrésztárcsákat.** Az éles és megfelelően beállított



fűrésztárcsák minimalizálják a beszorulás, a leállítás és a visszarúgás esélyét.

AZ ASZTALI FŰRÉSZ HASZNÁLATÁVAL KAPCSOLATOS FIGYELMEZTETÉSEK

- A lemezbeillesztés leszerelése, a fűrésztárcsa cseréje, a hasítókécs, a visszarúgást megakadályozó pecek vagy a fűrésztárcsa védőelemének beállítása esetén, illetve amikor a gépet felügyelet nélkül hagyják, kapcsolja ki az asztali fűrészt, és válassza le az akkumulátort. Az óvintézkedésekkel elkerülheti a baleseteket.
- Soha ne hagyja felügyelet nélkül működni az asztali körfűrészt. Kapcsolja ki a terméket, és csak akkor hagyja ott, ha teljesen leállt. A felügyelet nélkül működő fűrészt ellenőrizetlen veszélyforrást jelent.
- Az asztali fűrészt jól megvilágított és vízszintes területen helyezze el, ahol biztosan állhat, és megőrizheti az egyensúlyát. Olyan területen helyezze üzembe, ahol a munkadarab méretéhez elegendő hely van. A szűk, sötét helyeken és egyenetlen, csúszós padlón gyakrabban következhetnek be balesetek.
- Gyakran takarítsa le az asztali fűrészt, és söpörje el a fűrészporthoz az asztal és/vagy a porelszívó készülék alól. A felgyűlt fűrészporthoz gyúlékony és begyulladhat.
- Az asztali fűrészt rögzíteni kell. A nem rögzített asztali fűrészek elmozdulhatnak vagy felborulhatnak.
- Távolítsa el a szerszámokat, faforgácsot stb. az asztali fűrészt bekapcsolása előtt. Elvonhatják a figyelmet, vagy beszorulás következhet be, ami veszélyes lehet.
- Mindig megfelelő méretű és alakú (gyémánt alakú vagy kerek) rúdfuratokkal rendelkező körfűrészeket használjon. A fűrészt rögzítőkészletéhez nem illeszkedő körfűrészek nem középen futnak, ami miatt elvesztheti az irányítást a szerszám felett.
- Soha ne használjon sérült vagy nem megfelelő rögzítőelemet a fűrésztárcsához, pl. gallérokat, fűrésztárcsa-alátétet, csavarokat vagy anyákat. Ezeket a rögzítőelemeket kifejezetten a fűrészhöz gyártották a biztonságos működésért és optimális teljesítményért.
- Soha ne álljon az asztali fűrésze, pl. hogy elérjen róla valamilyen magasban lévő tárgyat. Súlyos sérülést okozhat, ha a termék felbillen, vagy a vágószerszámokat véletlenül megérintik.
- Győződjön meg arról, hogy a fűrésztárcsa úgy van felszerelve, hogy a megfelelő irányban forog. Ne használjon vágókorongokat, drótkéféket vagy csiszolókorongokat az asztali fűrészen. A fűrésztárcsa hibás felszerelése vagy a nem javasolt tartozékok használata súlyos sérülést okozhat.

PÁRHUZAMVEZETŐ HASZNÁLATA

⚠ FIGYELEM! A sérülésveszély kockázatának csökkentéséhez bármilyen művelet elkezdése előtt mindig győződjön meg arról, hogy a párhuzamvezető párhuzamos a fűrészlappal.

- A párhuzamvezetőt a rögzítőkar emelésével lazítsa meg.
- A hátsó peremet helyezze a fűrészasztal hátuljához, és enyhén húzza meg az egység eleje felé.
- A párhuzamvezető első végét súlyossza le az első sín tetején lévő vezetőfelületekre.
- Ellenőrizze, hogy minden simán csúszik-e.

- Helyezze a párhuzamvezetőt a fűrészlaptól a kívánt távolságra.
- A fűrészasztalon fekvő párhuzamvezetőt nyomja az első sín irányába, hogy a fűrészlaphoz állítsa.

⚠ FIGYELEM! Először rögzítse a vezetőt a kívánt kivágási mérethez, majd ezután ehhez vigye fel a munkadarabot. Fordított sorrend nem jó: ne először helyezze el a munkadarabot, és ne ahhoz vigye fel a vezetőt és rögzítse. Emiatt ugyanis a vezető beállítása rossz lehet, a munkadarab hozzászorulhat a fűrészlaphoz, és a gép visszarúghat.

- Nyomja le a rögzítőkart a vezető beállításához és rögzítéséhez. Biztonságosan lezárt helyzetben a rögzítőkar lefelé mutat.

MEGJEGYZÉS: Győződjön meg arról, hogy a rögzítőkar a helyén tartja a párhuzamvezetőt.

MEGJEGYZÉS: Ha a vezető nem párhuzamos a fűrészlappal, be kell állítani.

TOVÁBBI BIZTONSÁGI FIGYELMEZTETÉSEK AZ ASZTALI FŰRÉSZÉHEZ

- A szerszám környezeti hőmérséklet-tartománya a működés során: 0 °C – 40 °C.
- A szerszám környezeti hőmérséklet-tartománya a tárolás során: 0 °C – 40 °C.
- A töltőrendszer ajánlott környezeti hőmérséklet-tartománya töltés során: 10 °C – 38 °C.

SPECIÁLIS BIZTONSÁGI UTASÍTÁSOK A FAVÁGÓ KÖRFŰRÉSZHEZ

- Kérjük, gondosan olvassa el a kézikönyvet és az utasításokat, mielőtt használná a fűrészkorongot és a meghajtó eszközt.
- A meghajtó eszköznek megfelelő állapotban kell lennie, a tengelynek deformációtól és rezgéstől mentesen kell forognia.
- Biztosítsa, hogy a gépkezelő a biztonsági óvintézkedésekről, a nagy teljesítményű szerszám beállításáról és működtetéséről megfelelő képzést kapjon.
- Mindig viseljen védőszemüveget és hallásvédelmet a meghajtó eszköz használata során. Védőkesztyű, zárt és csúszásmentes cipő, valamint védőkötény használata szintén javasolt.
- Bármilyen tartozék használata előtt olvassa el a használati útmutatót. Bármely tartozék helytelen használata az eszköz károsodását okozhatja, és növelheti a sérülésveszélyt.
- Tartsa tisztán a körfűrészt. Takarítsa le a fűrészporthoz és a különösen ragadós anyagokat, pl. fagyantát is. A tisztá körfűrészt pontosabban és biztonságosabban vág.
- Csak az útmutatóban meghatározott fűrészlapot használjon, amely megfelel az EN 847-1 előírásainak.
- Ügyeljen a fűrészlapon látható maximális fordulatszámra. Ügyeljen arra, hogy a fűrészlapon oldalon megadott fordulatszámérték legalább annyi legyen, mint a fűrészen megadott.
- Kizárólag olyan tárcsákat használjon, melyek mérete és formája megfelel a tengely furatátmérőjének. Egy, a hajtótengelynek nem megfelelő fűrésztárcsa nem fog megfelelőképp forogni, és így ahhoz vezethet, hogy elveszíti uralmát a gép felett.



- Ne használjon a hasítókésnél vastagabb fűrésztrácsákat vagy keskenyebb hornyú (bevágású) fűrészpadokat.
- Ne használjon az ajánlottnál nagyobb vagy kisebb átmérőjű fűrészlapokat. Ne szerelje fel a körfűrész laz a alátétekkel vagy távtartókkal az orsóra.
- Használat előtt ellenőrizze a fűrészkorong éleit, nem sérültek-e meg, és nem tűnnek-e szabálytalanak. A sérült vagy kilazult fogak kirepülhetnek használat közben, és növelik a személyi sérülés kockázatát.
- Tilos repedt vagy deformált fűrészlapot használni! Ne használjon sérült vagy deformálódott vágólapot.
- Selejtezze le a fűrészkorongot, ha megsérült, eldeformálódott, eltorzult vagy megrepedt, javítása tilos.
- Ne használjon HSS fűrészlapokat.
- Biztosítsa, hogy a fűrésztrácsa megfelelően legyen felszerelve, használat előtt szorítsa meg biztosan a rúd anyáját.
- A rögzítőcsavarokat és anyákat a megfelelő csavarkulccsal stb. kell megszorítani.
- Tilos a csavarkulcson toldóelemet használni vagy a meghúzást kalapácsütésekkel végezni.
- Ellenőrizze, hogy a teljes fűrészlap és peremek tiszták, és a gallér rovátkás oldala van a fűrészlapnál.
- Győződjön meg arról, hogy a fűrésztrácsa a megfelelő irányba forog, és nem ér a gép vagy a védőrendszer egyetlen részéhez sem.
- Munka előtt végezzen próbavágást kikapcsolt motorral, hogy ellenőrizhesse a fűrésztrácsa helyzetét, a védőelemek működését és gépalkatrészekhez képest, valamint a munkadarabot.
- Soha ne hagyja felügyelet nélkül a nagy teljesítményű szerszámot.
- Ne vigyen fel kenőanyagot a fűrészlapra, ha forog.
- Soha ne próbálja a nagy teljesítményű szerszámot gyorsan leállítani a szerszámot beszorítva vagy a trácsát bárminek nekinyomva, ilyenkor véletlenül komoly balesetek következhetnek be.
- Karbantartás vagy fűrésztrácsacsere előtt húzza ki a nagy teljesítményű szerszám csatlakozódugóját a konnektorból, vagy vegye ki az akkumulátort.
- Figyeljen oda a fűrészlap be- és kicsomagolására, a fűrészlap éles hegyei könnyen sérülést okozhatnak.
- Használjon fűrészlaptartót vagy viseljen védőkesztyűt, ha fűrészlappal dolgozik. Ne felejtse el, hogy a trácsa vágási műveletek után forró lehet.
- A fűrészlapot az eredeti csomagolásában vagy más megfelelő csomagolásban tartsa és tárolja, száraz körülmények között, távol az olyan vegyszerektől, amelyek károsíthatnák.

AZ AKKUMULÁTOR KIEGÉSZÍTŐ BIZTONSÁGI FIGYELMEZTETÉSEI

- A rövidzárlat általi tűz, sérülések vagy termékkárosodások veszélye elkerülésére ne merítse a szerszámot, a cserélhető akkut vagy a töltőkészüléket folyadékokba, és gondoskodjon arról, hogy ne hatoljanak folyadékok a készülékekbe és az akkukba. A korrozív hatású vagy vezetőképes folyadékok, mint pl. a sós víz, bizonyos vegyi anyagok, fehérítők vagy fehérítő tartalmú termékek, rövidzárlatot okozhatnak.
- Az akkumulátor környezeti hőmérséklet-tartománya az használat során: 0 °C – 40 °C.

- Az akkumulátor környezeti hőmérséklet-tartománya a tárolás során: 0 °C - 20 °C.

LÍTIUM AKKUMULÁTOROK SZÁLLÍTÁSA

Az akkumulátorokat a helyi és nemzeti előírásokkal és szabályokkal összhangban szállítsa.

Az elemek külső fél általi szállításakor kövesse a csomagolásra és a címkézésre vonatkozó speciális előírásokat. Ügyeljen arra, hogy az akkumulátorok ne érhesenek más akkumulátorokhoz vagy vezető anyagokhoz szállítás közben; ehhez a szabadon maradt csatlakozókat védje szigetelő fedéllel vagy szalaggal. Ne szállítson repedt vagy szivárgó akkumulátorokat. További információért vegye fel a kapcsolatot a továbbítást végző céggel.

ISMERJE MEG A TERMÉKET

169. oldal.

1. Munkaasztal
2. Ferdeszög rögzítőkarja
3. Be/ki kapcsoló
4. Akkumulátornyílás
5. Magasság- és ferdevágás-állító trácsa
6. Állítótrácsa fogantyúja
7. Gérvezető
8. Fűrésztrácsa védőelem
9. Visszarugást megakadályozó peckek
10. Párhuzamvezető
11. Fűrészlap
12. Hasítóké
13. Toroklemez
14. Toroklemez rögzítógombja
15. Porelszívó csong
16. Tároló (gérvágó mérce, hasítóké, villáskulcsok)
17. Rögzítőfurat
18. Nyomópálc
19. Porelszívó csatlakozó
20. Imbuszkulcs
21. Csillagkulcs a fűrésztrácsához
22. Nyitott csavarkulcs a fűrésztrácsához
23. Használati útmutató
24. Csavar
25. Alátétkarika
26. Hatlapfejű anya
27. Csavarhúzó
28. Akkumulátor
29. Töltő

KARBANTARTÁS

- Semmilyen módon ne módosítsa a terméket, és ne használjon a gyártó által nem jóváhagyott tartozékokat. Az Ön és mások biztonsága veszélybe kerülhet.
- Ne használja a terméket, ha valamelyik kapcsoló, védőburkolat vagy egyéb funkció nem rendeltetésszerűen működik. Szakszerű javításhoz vigye a gépet egy hivatalos szervizközpontba.
- Ne végezzen semmilyen beállítást, amikor a fűrészlap forog.
- Beállítások, karbantartás végzése vagy olajozás előtt mindig biztosítsa, hogy az akkumulátor a termékből el legyen távolítva.
- Károsodás vagy törött alkatrészek tekintetében minden egyes használat előtt ellenőrizze a terméket. Tartsa a terméket kiváló működési állapotban, azonnal



cserélje le az alkatrészeket a gyártó által biztosított cserealkatrészekre.

- A kés éles és a vágás után forró lehet. A kés tisztítását rendkívüli óvatossággal végezze. A személyi sérülések elkerülése érdekében viseljen kesztyűt.
- Rendszeresen portalanítsa a fűrész és tartozékait, különösen a mozgó alkatrészeket, beleértve a fűrész tárcsa védőelemét is. A por hatékony eltávolításához használjon kézikéfé vagy porszívót. Ne használjon sűrített levegőt.
- A nagyobb biztonságért és megbízhatóságért minden javítást, beleértve a kéfé cseréjét, hivatalos szervizközpont végezzen.

⚠ FIGYELEM! Tisztítás vagy javítás céljából ne próbálja meg a fűrész tárcsa védőszerelvényét leszerelni. Sérült védőelemet ne használjon. Javítás vagy csere céljából vigye vissza egy hivatalos szervizközpontba.

SZIMBÓLUMOK A TERMÉKEN



Biztonsági figyelmeztetés



Európai megfelelőségi jelölés



Brit megfelelőségi jelölés



Ukrán megfelelőségi jelölés



Eurázsiai megfelelőségi jelzés



Kérjük, olvassa át gondosan ezt az útmutatót a termék beindítása előtt.



Viseljen fülvédőt.



Viseljen szemvédőt.



Viseljen védőkesztyűt.



Tartsa távol a kezét a vágási területtől és az éles fűrészlaptól.



Ne tegye ki esőnek és ne használja nedves környezetben.



Tárcsa vágási szélessége (fűrészjárat)



Fogak száma ezen a fűrész tárcsán



Fa és hasonló anyagok vágásához



Nem használható fém vágásához



Tárcsa forgásiránya (a fűrész tárcsán jelezve)

Az akkumulátorok, valamint az elektromos és elektronikus berendezések hulladékait ne dobja a válogatatlan települési hulladékok közé. Az akkumulátorok, valamint az elektromos és elektronikus berendezések hulladékait elkülönítve gyűjtse. A hulladékká vált elemeket, akkumulátorokat és fényforrásokat vegye ki a berendezésből. Lépjen kapcsolatba a helyi hatósággal vagy kereskedővel az újrahasznosításra vonatkozó útmutatásért és a gyűjtőállomásokkal kapcsolatos információkért. A helyi szabályozások szerint a kereskedők kötelesek lehetnek ingyen visszavenni az akkumulátorok, illetve az elektromos és elektronikus berendezések hulladékait. A hozzájárulása az akkumulátorok, illetve az elektromos és elektronikus berendezések hulladékainak újrafelhasználásához és újrafeldolgozásához segít csökkenteni a nyersanyagok iránti keresletet. Különösen a lítiumot tartalmazó akkumulátorok, illetve az elektromos és elektronikus berendezések hulladékai értékes és újrafeldolgozható anyagokat tartalmaznak, amelyek káros hatással lehetnek a környezetre és az emberi egészségre, ha nem környezetbarát módon kezelik őket. A hulladékká vált berendezésből szükség esetén törölje a személyes adatokat.



A KÉZIKÖNYVBEN HASZNÁLT SZIMBÓLUMOK



Retesz



Szétnyitás



Külön értékesített alkatrészek és kiegészítők



Megjegyzés



Figyelem

La conceperea fierăstrăului dvs. de masă s-au avut în vedere în primul rând siguranța, performanța și fiabilitatea în exploatare.

DOMENIU DE APLICAȚII

Fierăstrăul de masă este conceput pentru a fi operat de o persoană, cu scopul de a despică sau de a rețeza material lemnos, cu o adâncime maximă de 57,2 mm la un unghi de înclinare de 0°. La unghiul de înclinare maximă de 45° adâncimea tăieri este de 44,5 mm. Fierăstrăul de masă este conceput și proiectat să fie fix pe o suprafață stabilă. Pot fi tăiate materiale lemnoase de esență tare și mole, plus panouri de fibră și de conglomerat.

Se pot utiliza numai combinațiile de lamă și cuțit de despicare furnizate de producător pentru acest fierăstrău cu masă.

AVERTIZĂRI DE SIGURANȚĂ GENERALE PENTRU APARAT

⚠ AVERTISMENT! Citiți, cu atenție, toate avertismentele, instrucțiunile și specificațiile furnizate împreună cu aparatul, și consultați ilustrațiile. Nerespectarea instrucțiunilor prezentate în continuare poate provoca accidente cum ar fi incendii, electrocutare și/sau vătămări corporale grave.

Salvați toate avertizările și instrucțiunile pentru o consultare ulterioară. Termenul „unealtă electrică” din avertizări se referă la the uneltea dvs. electrică alimentată la curent (cu fir) sau la baterie (fără fir).

SIGURANȚA ZONEI DE LUCRU

- **Mențineți curată și bine iluminată zona de lucru.** Zonele dezordonate și întunecate prezintă pericol de accidente.
- **Nu operați cu uneltea electrică în atmosfere explozive, precum în prezența lichidelor, gazelor sau a prafului inflamabil(e).** Uneltele electrice creează scântei care pot aprinde praful sau vaporii.
- **Țineți copiii și persoanele din jur la distanță în timpul operării unei unelte electrice.** Distragerea atenției vă poate face să pierdeți controlul.

SIGURANȚĂ ELECTRICĂ

- **Ștecărele uneltelor electrice trebuie să se potrivească cu priza.** Nu modificați niciodată ștecărul în nici un fel. Nu folosiți niciodată adaptoare de ștecăr cu uneltele electrice cu împământare. Ștecărele nemodificate și prizele potrivite reduc riscul de electrocutare.
- **Evitați contactul corpului cu suprafețele conectate la împământare, precum țevi, radiatoare, reșouri, mașini de gătit și frigider.** Există un risc crescut de electrocutare când corpul dumneavoastră are contact cu împământarea.
- **Nu expuneți uneltele electrice la ploaie sau umezeală.** Apa care intră într-o uneltea electrică va crește riscul de electrocutare.
- **Nu forțați cablul.** Nu trageți niciodată uneltea electrică de cablul de alimentare pentru a o transporta, a o trage sau a scoate ștecărul din priză. **Țineți cordonul la distanță de căldură, ulei, muchii ascuțite sau piese în mișcare.** Cablurile deteriorate sau încurcate cresc riscul de electrocutare.

- **Atunci când lucrați cu o uneltea electrică în aer liber, folosiți un prelungitor adecvat pentru utilizarea în aer liber.** Folosirea unui prelungitor adecvat pentru utilizarea în aer liber reduce riscul de electrocutare.
- **În cazul în care operarea uneltelor electrice într-o zonă umedă nu poate fi evitată, folosiți o alimentare protejată cu un dispozitiv de curent rezidual (RCD).** Utilizarea unui RCD reduce riscul de electrocutare.

SIGURANȚĂ PERSONALĂ

- **Fiți atenți la ceea ce faceți și exercitați logica bunului simț când operați cu o uneltea electrică.** Nu utilizați uneltea electrică dacă sunteți obosit, bolnav sau sub influența drogurilor, alcoolului sau medicamentelor. Un moment de neatenție în timpul operării uneltelor electrice poate cauza vătămări personale grave.
 - **Folosiți echipament personal de protecție. Purtați întotdeauna ochelari de protecție.** Utilizarea echipamentelor de protecție, cum ar fi măști pentru praf, pantofi anti-derapanți sau protecții pentru auz conform condițiilor specifice de lucru ajută la evitarea pericolelor de răni personale.
 - **Evitați pornirea accidentală. Asigurați-vă că pistolul este oprit înainte de a-l conecta la rețea, înainte de a introduce bateria, înainte de a-l ridica sau transporta.** Transportarea uneltelor electrice cu degetul pe trăgaciul declanșator sau alimentarea uneltelor cu butonul de pornire apăsat constituie cauze frecvente ale accidentelor.
 - **Îndepărtați orice cheie de reglare înainte de a porni uneltea.** O cheie sau rămasă atașată de o piesă rotativă a uneltei electrice poate cauza vătămări corporale.
 - **Nu vă întindeți excesiv.** În timpul operării dispozitivului, păstrați-vă în permanentă echilibrul și stabilitatea. Acest lucru permite un mai bun control al uneltei electrice în situații neașteptate.
 - **Îmbrăcați-vă corespunzător.** Nu purtați haine largi sau bijuterii. Păstrați-vă părul și îmbrăcămintea departe de piesele în mișcare. Hainele largi, bijuteriile sau părul lung pot fi prinse de piesele aflate în mișcare.
 - **Dacă dispozitivele sunt echipate cu conectori pentru accesorii de colectare a prafului, asigurați-vă că acestea sunt conectate și utilizate adecvat.** Utilizarea accesoriilor de colectare a prafului poate reduce pericolele provocate de praf.
 - **Obişnuința dobândită prin utilizarea frecventă a uneltelor nu trebuie să vă facă neglijent sau să vă determine să ignorați principiile de siguranță privind uneltele.** Acțiunile neglijente, chiar și pentru o fracțiune de secundă, pot conduce la rănirea gravă.
- ### FOLOSIREA ȘI ÎNTREȚINEREA UNELTEI ELECTRICE
- **Nu forțați uneltea electrică. Utilizați uneltea electrică potrivit pentru aplicația dvs.** Uneltea electrică potrivită va executa operațiile mai bine și mai sigur, la parametrii pentru care a fost concepută.
 - **Nu folosiți uneltea electrică dacă comutatorul nu o poate porni și opri.** Orice uneltea electrică, care nu poate fi controlată cu comutatorul este periculoasă și trebuie reparată.
 - **Înainte de a efectua reglaje, de a schimba accesoriile sau de a depozita o uneltea electrică, deconectați ștecherul de la rețea și/sau acumulatorul de la uneltea.** Aceste măsuri preventive reduc riscul de pornire accidentală a uneltei electrice.



- Nu lăsați uneltele electrice la îndemâna copiilor și nu permiteți persoanelor nefamiliarizate cu unelta electrică sau cu aceste instrucțiuni să folosească uneltele. Uneltele electrice sunt periculoase în mâinile utilizatorilor neinstruiți.
- Efectuați regulat lucrări de întreținere a uneltelor electrice și accesoriilor acestora. Verificați alinierea și îmbinarea pieselor mobile, să nu fie piese fisurate sau articole de montare stricute și nici vreo altă defecțiune care ar putea afecta funcționarea adecvată a uneltei electrice. Dacă este deteriorată, trimiteți uneltele în service înainte de utilizare. Multe accidente sunt cauzate de întreținerea proastă a uneltelor electrice.
- Păstrați uneltele de tăiere ascuțite și curate. Uneltele de tăiere întreținute adecvat și care au muchii tăietoare bine ascuțite prezintă mai puține riscuri de încovoiere și sunt mai ușor de controlat.
- Utilizați uneltele electrice și accesoriile sale în conformitate cu aceste instrucțiuni, luând în considerare condițiile de lucru și operațiile pe care le realizați. Utilizarea uneltei electrice pentru alte operații decât cele preconizate poate duce la situații periculoase.
- Păstrați mânerul și suprafețele de prindere uscate, curate și fără urme de ulei sau unsoare. Mânerul și suprafețele de prindere alunecoase nu permit mânărea în siguranță și controlul uneltei în situații neașteptate.

UTILIZAREA ȘI ÎNTREȚINEREA ACUMULATORULUI UNELTEI

- Încărcați acumulatorul doar cu încărcătorul specificat de producător. Un încărcător care poate fi potrivit pentru un tip de baterie, poate crea risc de incendiu când e folosit cu o altă baterie.
- Utilizați uneltele electrice doar cu acumulatorii special concepuți pentru acestea. Utilizarea altor acumulatori poate genera riscuri de accidentare și incendiu.
- Atunci când acumulatorul nu este folosit, țineți-l ferit de alte obiecte de metal precum agrafe pentru hârtie, monede, cuie, șuruburi sau alte obiecte mici de metal ce pot face conexiunea unui terminal al bateriei la celălalt. Scurtcircuitarea bornelor acumulatorului poate conduce la arsuri sau incendii.
- În condiții de utilizare abuzivă, se poate scurge electrolitul din acumulator; evitați contactul cu acesta. Dacă intrați în contact accidental cu electrolitul, clătiți-vă din abundență cu apă. În cazul în care electrolitul intră în contact cu ochii, clătiți-vă din abundență cu apă și consultați imediat un medic. Electrolitul din acumulator poate cauza iritații sau arsuri.
- Nu utilizați un acumulator sau o unelță deteriorată sau modificată. Acumulatorii deteriorați sau modificați au un comportament imprevizibil și prezintă pericol de incendiu, explozie sau accidentare.
- Nu expuneți acumulatorul sau uneltele la foc sau temperaturi excesive. Expunerea la foc sau temperaturi de peste 130°C prezintă pericol de explozie.
- Respectați toate instrucțiunile de încărcare și nu încărcați acumulatorul sau uneltele la temperaturi din afara intervalului specificat în instrucțiuni. Încărcarea necorespunzătoare sau la o temperatură din afara intervalului specificat poate deteriora acumulatorul și crește riscul de incendiu.

OPERAȚII DE SERVICE

- Solicitați efectuarea lucrărilor de service la uneltele dvs. electrice numai de către o persoană calificată în reparații, folosind numai piese de schimb identice. Acest lucru va asigura păstrarea în siguranță a uneltei electrice.
- Nu trebuie să efectuați niciodată reparații asupra acumulatorilor deteriorați. Reparațiile asupra acumulatorilor trebuie să fie efectuate numai de către producător sau de furnizorii de servicii autorizați.

INSTRUCȚIUNI DE SIGURANȚĂ PENTRU FIERĂSTRAIELE CU MASĂ

ATENȚIONĂRI CU PRIVIRE LA APĂRĂTORI

- Apărătorii trebuie să fie montate la locul lor. Apărătorii trebuie să funcționeze bine și să fie montate corespunzător. O apărătoare slăbită, deteriorată sau care nu funcționează bine trebuie reparată sau înlocuită.
- A se utiliza întotdeauna apărătoarea lamei, cuțitul de despicare și clichetii anti-recul la operații de rețezare. Pentru operațiile de rețezare, când lama trece complet prin toată grosimea piesei de lucru, apărătoarea și alte dispozitive de protecție reduc riscul de vătămare corporală.
- După finalizarea unei tăieturi superficiale, cum ar fi cu îmbinare, circulară sau cu caneluri, readuceți pe poziție cuțitul de tăiere în poziție extinsă în sus. Cu cuțitul de tăiere în poziție extinsă în sus, reatașați protecția lamei și clichetii cu retur. Apărătoarea, cuțitul de despicare și clichetii anti-recul reduc riscul de vătămare corporală.
- Asigurați-vă că lama fierăstrăului nu vine în contact cu apărătoarea, cu cuțitul de despicare sau cu piesa de lucru, înainte de a porni fierăstrăul. Contactul inadvent al acestora cu lama fierăstrăului poate duce la situații periculoase.
- Reglați cuțitul de despicare după cum se descrie în acest manual de instrucțiuni. Spațierea, poziționarea și alinierea incorecte pot face ca cuțitul de despicare să nu poată reduce mișcarea de recul.
- Pentru ca cuțitul de despicare și clichetii anti-recul să funcționeze, acestea trebuie să fie angajate în piesa de prelucrat. Cuțitul de despicare și clichetii anti-recul sunt ineficiente când piesele de lucru sunt prea scurte ca să fie angajate cu cuțitul de despicare și cu opritoarele anti-recul. În aceste circumstanțe, un recul nu poate fi prevenit de către cuțitul de despicare și de clichetii anti-recul.
- Utilizați lama de ferăstrău adecvată pentru cuțitul de despicare. Pentru ca cuțitul să funcționeze adecvat, diametrul lamei trebuie să se potrivească cu cuțitul adecvat, iar corpul lamei trebuie să fie mai îngust decât cuțitul de despicare și lățimea de tăiere a lamei trebuie să fie mai mare decât grosimea cuțitului de despicare.

ATENȚIONĂRI CU PRIVIRE LA PROCEDURILE DE TĂIERE

- ⚠️ PERICOL! Nu țineți niciodată degetele sau mâinile în vecinătatea sau aliniate cu lama fierăstrăului. Un moment de neatenție sau o alunecare și puteți ajunge cu mâna la lamă și se pot întâmpla vătămări corporale grave.





- **Alimentați piesa de lucru la fierăstrău numai din direcția opusă direcției de rotire.** Alimentarea piesei de lucru în aceeași direcție cu direcția de rotire, deasupra mesei, poate duce la smulgerea piesei de lucru și a mâinii dvs. și contactul cu lama fierăstrăului.
- **Nu utilizați niciodată sistemul de ghidaj pentru a alimenta piesa de lucru când se execută operații de despicare și nu utilizați rigla de ghidaj ca opritor de lungime când se execută operații de retezare cu sistemul de ghidaj.** Dacă piesa de lucru este ghidată cu rigla de ghidaj și cu sistemul de ghidaj în același timp, se mărește probabilitatea ca lama fierăstrăului să fie agățată și să apară fenomenul de recul.
- **Când se execută operații de despicare, aplicați întotdeauna forța de alimentare a piesei de lucru între ghidaj și lama fierăstrăului.** Utilizați un băț pentru împingere, dacă distanța dintre ghidaj și lamă este mai mică de 150 mm, și utilizați un bloc de împingere, când distanța aceasta este mai mică de 50 mm. Dispozitivele pentru „ajutor în muncă” vă vor ajuta să vă țineți mâinile la o distanță sigură față de lama fierăstrăului.
- **Utilizați numai bățul de împingere furnizat de producător sau făcut conform instrucțiunile.** Acest băț de împingere oferă o distanță suficientă a mâinii față de lama fierăstrăului.
- **A nu se utiliza niciodată un băț de împingere tăiat sau deteriorat.** Un băț de împingere deteriorat se poate frânge cauzând alunecarea mâinii dvs. către lama fierăstrăului.
- **Nu executați nicio operație „cu mâinile goale”.** Utilizați întotdeauna fie rigla de ghidaj, fie mitra pentru a poziționa și ghida piesa de lucru. „Mâinile goale” înseamnă utilizarea mâinilor dvs. pentru a sprijini sau ghida piesa de lucru în locul unei rigle de ghidaj sau a unei mitre. Executarea de operații cu fierăstrăul cu mâinile goale poate duce la aliniere defectuoasă, agățarea și reculul.
- **Nu întindeți niciodată mâna în jurul sau peste lama de fierăstrău aflată în mișcare de rotație.** Dacă întindeți mâna după piesa de lucru este posibil să vă accidentați atingând lama în mișcare.
- **Asigurați suport suplimentar pentru piesa de lucru la capăt și/sau pe părțile laterale pentru piesele de lucru lungi și/sau late, pentru a le menține la nivel.** O piesă de lucru lungă și/sau lată are tendința de a pivota pe marginea mesei, cauzând pierderea controlului, agățarea lamei și reculul.
- **Alimentați piesa de lucru într-un ritm constant.** Nu îndoiiți și nu răsuciți piesa de lucru. Dacă are loc un blocaj, oprți produsul imediat, deconectați-l de la priza de curent și eliberați blocajul. Blocarea lamei în piesa de lucru poate cauza reculul sau forțarea motorului.
- **Nu îndepărtați bucățile tăiate de material în timp ce fierăstrăul este în funcțiune.** Se poate aduna material la rigla de ghidaj sau în interiorul apărătorii lamei și e posibil ca lama să vă tragă degetele. Oprți fierăstrăul și așteptați până lama se oprește înainte de a scoate materialul.
- **Utilizați o riglă auxiliară în contact cu suprafața superioară a mesei când piesele de lucru ce trebuie despicate au mai puțin de 2 mm grosime.** O piesă de lucru subțire se poate strecura sub rigla de ghidaj și determină fenomenul de recul.

CAUZE ALE RECOLULUI ȘI AVERTIZĂRI PRIVITOARE LA EL

Reculul este o reacție bruscă a piesei de lucru datorată lamei blocate sau agățate sau unei nealinerii a liniei de tăiere a piesei de lucru relativ la lama fierăstrăului, sau atunci când o parte a piesei de lucru se prinde între lamă și rigla de ghidaj sau alt obiect fix.

Foarte frecvent, în timpul reculului partea din spate a piesei de lucru este ridicată de pe masa fierăstrăului și azvârlită spre operator.

Reculul este deci rezultatul unei utilizări incorecte a aparatului și/sau a procedurilor sau a condițiilor de tăiere incorecte. Reculul poate fi evitat printr-o atenție deosebită acordată respectării unor precauțiuni.

- **Nu stați niciodată în linie directă cu lama fierăstrăului.** Întotdeauna să aveți corpul poziționat pe aceeași parte laterală a lamei ca rigla de ghidaj. Reculul poate azvârli cu viteză mare piesa de lucru către oricine stă în fața sau pe direcția lamei fierăstrăului.
- **Nu întindeți niciodată mâna peste sau în spatele lamei pentru a trage sau a sprijini piesa de lucru.** Se poate întâmpla contactul accidental cu lama sau se poate ca reculul să vă tragă degetele în lamă.
- **Niciodată să nu țineți piesa de lucru apăsată pe lama în mișcare, în timpul operației de retezare.** Apăsarea piesei de lucru pe lamă în timpul retezării acesteia va crea condițiile pentru blocare și recul.
- **Aliniați ghidajul astfel încât să fie paralel cu lama fierăstrăului.** Ghidajul aliniat incorect va face ca piesa de lucru să se prindă în lamă și să se genereze recul.
- **Utilizați o placă zimțată pentru a ghida piesa de lucru pe masă și rigla de ghidaj când executați operații de frezare (nu retezare) precum fălțuire, canelare sau așchiere.** O placă zimțuită vă ajută să controlați piesa de lucru în eventualitatea unui recul.
- **Acordați o atenție deosebită atunci când faceți o tăietură într-o zonă fără vizibilitate a piesei de prelucrat asamblată.** Se poate ca pânza fierăstrăului să taie obiecte ce pot genera un recul.
- **Sprijiniți panourile mari pentru a reduce la minim riscul de blocare a lamei și de recul.** Piesele de prelucrat lungi au tendința să se îndoiască sub propria lor greutate. Suporturile trebuie amplasate sub toate părțile panoului care depășesc marginile mesei.
- **Acordați atenție deosebită la executarea operațiilor de tăiere a unei piese de lucru care este răsucită, prezintă noduri, înfășurări sau nu are margini drepte care să fie ghidate cu sistemul de ghidare sau în paralel cu rigla de ghidare.** O piesă de lucru răsucită, înnodată sau înfășurată este instabilă și cauzează nealinierea liniei de tăietură cu lama, blocaje și recul.
- **Nu tăiați niciodată mai mult de o piesă de lucru o dată, puse una peste alta vertical sau orizontal.** Lama de fierăstrău ar putea prinde una sau mai multe piese și se poate genera recul.
- **Când reîncepeți tăierea cu lama în piesa de lucru, centrați lama fierăstrăului în făgaș astfel încât dinții fierăstrăului să nu fie ancorați în material.** Dacă lama este prinsă în material, aceasta poate ridica piesa de lucru și se poate cauza un recul la repornirea fierăstrăului.
- **Țineți lamele curate, ascuțite și în stare bună de funcționare.** Nu utilizați niciodată lame îndoite, cu fisuri sau cu dinții rupți. Lamele de fierăstrău ascuțite



și bine întreținute reduc la minim riscul de blocare, oprire forțată și recul.

AVERTISMENTE CU PRIVIRE LA PROCEDURA DE OPERARE A FIERĂSTRĂULUI CU MASĂ

- **Opriiți fierăstrăul cu masă și deconectați acumulatorul când scoateți inserția de la masă, când schimbați lama sau când faceți reglaje la cuțitul de despicare, la clicheții anti-recul sau la acoperitoarea lamei și când utilizați este lăsat nesupravegheat.** Măsurile de precauție vor evita accidentele.
- **Nu lăsați niciodată fierăstrăul cu masă să funcționeze nesupravegheat. Opriiți-l și nu plecați de lângă produs decât când s-a oprit complet.** Un fierăstrău care funcționează nesupravegheat este un pericol necontrolat.
- **Amplasați fierăstrăul cu masă într-o zonă bine iluminată și plană, unde să puteți avea un echilibru bun și stabilitate pe picioare. Acesta trebuie instalat într-o zonă unde să aveți suficient spațiu pentru a mării cu ușurință piesa dvs. de lucru în funcție de dimensiunea acesteia.** Zonele întunecoase, aglomerate, cu podele alunecoase și neuniforme invită la accidente.
- **Mențineți curățenia și îndepărtați rumegușul de sub fierăstrăul cu masă și/sau din colectorul de rumeguș.** Acumulările de rumeguș sunt inflamabile și se pot autoaprinde.
- **Fierăstrăul cu masă trebuie fixat în mod securizat.** Un fierăstrău cu masă care nu este fixat în mod securizat se poate deplasa sau răsturna.
- **Luați de pe masă uneltele, resturile de lemn, etc. înainte de a porni fierăstrăul.** Distragerea sau o potențială blocare pot fi periculoase.
- **Întotdeauna utilizați lame cu dimensiuni și forme (pătrate sau rotunde) adecvate fanțelor de pe arbore.** Lamele care nu se potrivesc cu suportul de montare al fierăstrăului se vor descentra cauzând pierderea controlului.
- **Nu utilizați niciodată elemente de montare a fierăstrăului precum flanșe, șaibe, bolțuri sau piulițe inadecvate sau deteriorate.** Aceste elemente de montare au fost special concepute pentru fierăstrăul dvs. pentru operarea în condiții de siguranță și performanță optimă.
- **Nu vă urcați niciodată cu picioarele pe fierăstrăul cu masă, nu îl utilizați pe post de taburet pe care să vă urcați cu picioarele.** Se pot produce accidente grave în cazul în care produsul este înclinat sau dacă un utilizator intră neintenționat în contact cu lama.
- **Asigurați-vă că lama este instalată astfel încât să se rotească în direcția adecvată.** Nu utilizați discuri de polizare, perii de sarmă sau discuri abrazive pe un fierăstrău cu masă. Instalarea inadecvată a lamei sau utilizarea unor accesorii nerecomandate poate duce la răniiri grave.

UTILIZARE RIGLĂ DE GHIDARE

⚠ AVERTISMENT! Pentru a reduce riscul de rănire, înainte de a începe orice operațiune, asigurați-vă întotdeauna că rigla de ghidare este paralelă cu discul.

- Slăbiți rigla de ghidare ridicând pârghia de blocare.
- Așezați marginea posterioară peste partea posterioară a bancului fierăstrăului și trageți ușor spre partea din față a unității.

- Coborâți capătul din față al riglei de ghidare peste suprafețele de ghidare de pe șina frontală.
- Asigurați-vă că există o acțiune normală de alunecare.
- Poziționați rigla de ghidare la distanța dorită de disc.
- Cu rigla de ghidare așezată plan pe bancul fierăstrăului, împingeți rigla înspre șina frontală pentru a alinia rigla la disc.

⚠ AVERTISMENT! Blocați rigla mai întâi la dimensiunea de tăiere dorită, apoi mutați piesa de lucru înspre riglă. Nu mutați mai întâi piesa de lucru, după care să mutați rigla înspre aceasta pentru blocarea riglei. Acest lucru poate avea ca rezultat alinierea greșită a riglei, care ar putea face ca piesa de lucru să fie agățată de discul fierăstrăului, conducând la o mișcare de recul.

- Împingeți pârghia de blocare în jos pentru a alinia și a fixa bine rigla. Dacă a fost blocată corespunzător, pârghia de blocare ar trebui să fie îndreptată în jos.

NOTĂ: Asigurați-vă că pârghia de blocare blochează rigla de ghidare pe poziție.

NOTĂ: Dacă rigla de ghidare nu este așezată paralel cu discul, sunt necesare reglări.

ATENȚIONĂRI SUPLIMENTARE DE SIGURANȚĂ PENTRU FIERĂSTRĂILE CU MASĂ

- Temperatura ambientală în timpul funcționării uneltei trebuie să fie cuprinsă între 0°C și 40°C.
- Temperatura ambientală în timpul depozitării uneltei trebuie să fie cuprinsă între 0°C și 40°C.
- Temperatura ambientală în timpul încărcării uneltei (produsului) trebuie să fie cuprinsă între 10°C și 38°C.

INSTRUCȚIUNI DE PROTECȚIE SPECIFICE PENTRU LAMA DE TĂIAT MATERIAL LEMNOS

- Citiți cu atenție manualul și instrucțiunile înainte de a utiliza lama și fierăstrăul.
- Fierăstrăul trebuie să se afle în stare de funcționare optimă, iar axul nu trebuie să fie deformat sau să provoace vibrații.
- Asigurați-vă că operatorul este bine instruit cu privire la măsurile de siguranță, reglajele și operarea uneltei electrice.
- Purtați întotdeauna ochelari și căști de protecție atunci când utilizați acest echipament. Se recomandă purtarea mănușilor, a încălțăminte solide nealunecoase și a șorțului de protecție.
- Înainte de a utiliza orice accesoriu, consultați manualul de instrucțiuni. Utilizarea necorespunzătoare a unui accesoriu poate deteriora echipamentul și crește șansele de accidentare.
- Păstrați lama curată. Acest lucru înseamnă inclusiv ștergerea lamei de rumeguș și mai ales curățarea substanțelor lipicioase precum cleiul de lemn. O lamă curată taie mai precis și mai sigur.
- Folosiți numai pânze specificate în acest manual, în conformitate cu EN 847-1.
- Respectați turația maximă marcată pe pânza de ferăstrău. Asigurați-vă că viteza marcată pe discul fierăstrăului este cel puțin egală cu viteza marcată pe ferăstrău.
- Utilizați întotdeauna lame de mărimea și forma adaptate la diametrul axului. Lamele neadaptate la axul pe

care trebuie să fie montate nu se vor roti corect și pot conduce la o pierdere a controlului asupra aparatului.

- Nu folosiți lame de fierăstrău cu o grosime a corpului mai mare sau cu lățimea canelurii (secțiunii) mai mică decât grosimea cuțitului de despicare.
- Nu folosiți pânze cu diametrul mai mare sau mai mic decât cel recomandat. Nu utilizați șaibe sau alte elemente de spațiere pentru a face ca lama să se potrivească pe ax.
- Verificați dinții lamei căutând semne de deteriorare sau aspect anormal înainte de fiecare utilizare. Dinții care sunt deteriorați sau slăbiți pot deveni obiecte zburătoare în timpul utilizării și măresc riscul de vătămare personală.
- Nu folosiți lame de ferăstrău crăpate sau deformate. Nu folosiți pânze de circular deteriorate ori deformate.
- Casați lama dacă este deteriorată, deformată sau crăpată; repararea nu este permisă.
- Nu utilizați pânze din oțel rapid (HSS).
- Asigurați-vă că lama este montată corect și strângeți piulița de fixare pe ax la cuplul recomandat înainte de utilizare.
- Șuruburile și piulițele de fixare trebuie strânse utilizând o șurubelniță adecvată, etc.
- Nu este permisă utilizarea de extensii ale cheii de piuliță nici strângerea cu lovituri de ciocan.
- Asigurați-vă că toate pânzele și flanșele sunt curate și laturile încastrate ale manșonului se sprijină pe pânză.
- Asigurați-vă că lama se rotește în direcția corectă și că nu vine în contact cu nicio parte a mașinii sau a sistemului de protecție.
- Înainte de lucru, faceți o verificare executând o tăiere în orb, fără a porni motorul astfel încât să verificați poziția lamei, funcționarea apărătoarelor față de alte piese ale produsului și piesa de lucru.
- Nu lăsați niciodată unealta electrică nesupravegheată.
- Nu aplicați lubrifianți pe pânză atunci când aceasta este în funcțiune.
- Nu încercați niciodată să opriți rapid o unealtă electrică în mișcare blocând-o cu ajutorul vreunei unelte sau cu alte obiecte puse pe lamă, se pot cauza accidente grave în acest fel.
- Deconectați unealta electrică de la sursa de alimentare înainte de a schimba lamele sau de a efectua lucrări de întreținere.
- Acordați atenție împachetării și despachetării lamei, se pot produce răni de la dinții lamei.
- Folosiți un dispozitiv de manipulare sau mănuși de protecție când interveniți asupra discului de tăiere. Nu uitați că lama va fi fierbinte după operațiile de tăiere.
- Păstrați și depozitați lama în ambalajul original sau în alt ambalaj adecvat, păstrați-l în mediu uscat și departe de substanțele chimice care ar putea deteriora lama.

AVERTISMENTE SUPLIMENTARE PRIVIND SIGURANȚA LA UTILIZAREA BATERIILOR

- Pentru a reduce riscurile de incendiu, accidentare și deteriorare a produsului în urma unui scurtcircuit, nu scufundați niciodată unealta, acumulatorul sau încărcătorul în lichide și nici nu permiteți pătrunderea lichidelor în interiorul acestora. Lichidele corozive sau bune conductoare de electricitate, precum apa de mare, anumite substanțe chimice industriale, hipocloritul

de sodiu sau produsele care conțin hipoclorit de sodiu pot cauza scurtcircuite.

- Temperatura ambientală în timpul utilizării bateriei trebuie să fie cuprinsă între 0°C și 40°C.
- Temperatura ambientală în timpul depozitării bateriei trebuie să fie cuprinsă între 0°C și 20°C.

TRANSPORTAREA ACUMULATORILOR PE LITIU

Transportați bateria în conformitate cu prevederile și reglementările locale și naționale.

Urmați toate cerințele speciale de pe ambalaj și etichete atunci când transportați acumulatorii la o parte terță. Asigurați-vă că în timpul transportului nicio baterie nu vine în contact cu alte baterii sau materiale conductoare de electricitate prin protejarea bornelor expuse cu bandă sau capace izolatoare non conductoare de electricitate. Nu transportați acumulatorii ce sunt crăpați sau au scurgeri. Verificați cu compania de transport pentru sfaturi ulterioare.

CUNOAȘTEȚI-VĂ PRODUSUL.

Salt la pagina nr. 169.

1. Masă de lucru
2. Manetă de fixare unghi de înclinație
3. Întrerupător pornire/oprire
4. Port acumulator
5. Disc de ajustare a înclinației și înălțimii
6. Mâner rotund de ajustare
7. Ghidaj în unghi
8. Apărătoare pentru lama de fierăstrău
9. Clicheți anti-recul
10. Riglă de ghidare
11. Lama ferăstrăului
12. Cuțit de despicare
13. Placă pentru gâtul mesei
14. Buton rotund de blocare a plăcuței de racordare
15. Cap de aspirare
16. Depozitare (instrument înclinare, cuțit de despicare, chei)
17. Gaură de montare
18. Împingător
19. Adaptor pentru port aspirare
20. Cheie hexagonală
21. Cheie pentru lamă, cu capăt închis
22. Cheie pentru lamă, cu capăt deschis
23. Manualul operatorului
24. Bolț
25. Șaibă
26. Piulițe hexagonale
27. Șurubelniță
28. Pachet de baterii
29. Încărcător

ÎNȚREȚINEREA

- Nu modificați produsul în niciun fel sau să folosiți accesorii neaprobate de producător. Siguranța dvs. și a celorlalți poate fi periclitată.
- Nu folosiți produsul dacă oricare din întrerupătoare, apărători sau alte funcții nu funcționează corespunzător. Returnați la un centru service autorizat pentru reparare profesională sau reglare.
- Nu faceți niciun reglaj cât timp discul ferăstrăului este în mișcare.
- Scoateți acumulatorul din produs înainte de a efectua reglaje, operații de lubrifiere sau întreținere a produsului.

- Înainte și după fiecare folosire, verificați produsul de deteriorare sau piese rupte/crăpate. Mențineți produsul în condiții optime de funcționare prin înlocuirea imediată a pieselor cu piese de schimb aprobate de producător.
- Lama tăietoare are margini ascuțite și poate avea temperaturi ridicate după efectuarea operațiilor de tăiere. Procedați cu maximă precauție la curățarea lamei tăietoare. Purtați mănuși pentru a vă proteja împotriva rănirii.
- Curățați de praf în mod regulat fierăstrăul și accesoriile sale, mai ales piesele în mișcare, inclusiv apăraoarea discului tăietor. Utilizați o perie sau un aspirator pentru a îndepărta eficient praful. Nu utilizați aer comprimat.
- Pentru o siguranță și fiabilitate mai mare, toate reparațiile inclusiv schimbarea periiilor trebuie efectuate la un centru de service autorizat.

⚠ AVERTISMENT! Nu încercați să demontați apăraoarea discului tăietor pentru lucrări de curățare sau reparații. Nu utilizați apăraoari deteriorate. Returnați-le unui centru de service pentru reparare sau înlocuire.

SIMBOLURILE DE PE PRODUS.



Alertă de siguranță



Marcajul de conformitate europeană



Marcajul britanic de conformitate



Marcajul ucrainian de conformitate



Marcaj de conformitate EurAsian



Citiți instrucțiunile cu atenție înainte de pornirea produsului.



Purtați echipamente de protecție a auzului.



Purtați echipamente de protecție a vederii.



Purtați mănuși de protecție.



Nu apropiați mâinile de zona de tăiere și de discul tăietor.



Nu expuneți la ploaie sau la medii încărcate de umezeală.



Lățimea de tăiere a discului tăietor (Kerf)



Numărul de dinți ai discului tăietor



Pentru tăierea lemnului și a materialelor similare



Nu este destinat tăierii metalelor



Dirjecția de rotație a discului tăietor (indicată pe disc)

A nu se arunca deșeurile de echipamente electronice și electrice și bateriile epuizate la gunoii menajer. Deșeurile formate din echipamente electrice și electronice și bateriile epuizate trebuie colectate separat. Sursele de iluminare, bateriile și acumulatorii epuizați trebuie scoase din aceste echipamente. Solicitați consiliere de la autoritatea dvs. locală sau de la comerciantul de unde ați achiziționat aspiratorul, în privința punctului de colectare. Conform reglementărilor naționale, vânzătorii cu amănuntul au obligația de a colecta bateriile epuizate, deșeurile de echipament electric și electronic, gratuit. Contribuția dvs. la reciclarea și reutilizarea bateriilor, a echipamentelor electrice și electronice ajută la reducerea cererii de materii prime. Bateriile epuizate, în special cele cu litiu, deșeurile formate din echipamente electrice și electronice conțin materiale reciclabile valoroase, care pot avea o influență negativă asupra mediului înconjurător și asupra sănătății umane, dacă nu sunt eliminate într-o manieră ecologică. Ștergeți datele personale din echipamentul deșeu, dacă este cazul.



SIMBOLURILE DIN MANUAL



Piedică



Deblocare



Piese sau accesorii vândute separat



Notă



Avertisment

Radot jūsu galda zāģi, drošībai, veiktspējai un uzticamībai ir pievērsta vislielākā vērība.

PAREDZĒTĀ LIETOŠANA

Galda zāģis ir paredzēts lietošanai vienam cilvēkam ar mērķi veikt koka garenzāģēšanu vai šķērszāģēšanu ar maksimālo dziļumu līdz 57,2 mm ar 0° slīpumu. Maksimālajā 45° noliekuma leņķī maksimālais zāģēšanas dziļums ir 44,5 mm. Galda zāģis ir konstruēts un paredzēts nostiprināšanai uz stabilas virsmas. Iespējams zāģēt cietu un mīkstu koksni, kā arī skaidu un šķiedru plāksnes.

Šim galda zāģim drīkst izmantot tikai asmeņu un ķīļu kombinācijas, ko nodrošina ražotājs.

VISPĀRĒJIE DROŠĪBAS BRĪDINĀJUMI

⚠ BRĪDINĀJUMS! Izlasiet visus drošības brīdinājumus, instrukcijas, specifiskācijas un apskatiet attēlus šī elektroinstrumenta dokumentācijā. Visu uzskaitīto instrukciju neievērošana ir bīstama; tā var izraisīt elektrisko triecienu, aizdegšanos un/vai nopietnas traumas.

Visus brīdinājumus un norādījumus saglabājiet turpmākām uzziņām. Apzīmējums "elektroinstrumenti" brīdinājumos attiecas uz jūsu elektroinstrumentu, kas tiek darbināts no elektrotīkla (ar vadu) vai ar akumulatora (bezvadu) palīdzību.

DROŠĪBA DARBA VIETĀ

- **Uzturiet darba vietu tīru un labi apgaismotu.** Nekārtīgās vai tumšās vietās ir paaugstināts negadījumu risks.
- **Nedarbiniet elektroinstrumentus sprādzienbīstamā vidē, piemēram, degošu šķidrumu, gāzu vai putekļu klātbūtnē.** Elektroinstrumenti rada dzirksteles, kas var aizdedzināt putekļus vai gāzes.
- **Neļaujiet bērniem un apkārtesošajiem atrasties tuvumā, kamēr tiek darbināts elektroinstrumenti.** Izkļaidības dēļ jūs varat zaudēt kontroli.

ELEKTRODROŠĪBA

- **Elektroinstrumenta kontaktdakšām ir jābūt atbilstošām kontaktlīdziņām.** Nekad nekādā veidā neveiciet kontaktdakšas izmaiņas. Neizmantojiet adapterus ar zemētiem elektroinstrumentiem. Nemodificētas kontaktdakšas un atbilstošas kontaktlīdziņas mazinās elektrošoka risku.
- **Izvaieties no ķermeņa saskares ar zemētām virsmām, piemēram, caurulēm, radiatoriem, apgabalēm un saldētāvējiem.** Ja jūsu ķermenis ir ir zemēts, pastāv palielināts elektrošoka risks.
- **Nepakļaujiet elektroinstrumentus lietum vai mitriem apstākļiem.** Ūdens iekļūšana elektroinstrumentā palielina elektriskā trieciena risku.
- **Izmantojiet barošanas vadu tikai pareizi.** Nekad neizmantojiet kabeli elektroinstrumenta nēsāšanai, vilkšanai vai atvienošanai. Vadam jāatrodas pietiekamā atstatumā no siltumavotiem, eļļas, asām malām un kustīgām detaļām. Bojāti vai sapinušies kabeli palielina elektrošoka risku.
- **Darbinot elektroinstrumentu ārā, lietojiet pagarinātāja kabeli, kas ir piemērots āra lietošanai.** Izmantojot kabeli, kas ir piemērots lietošanai ārā, tiek samazināts elektrošoka risks.
- **Ja elektroinstrumentu darbināšana mitrā vietā ir neizbēgama, izmantojiet ar paliekošas strāvas**

iekārtu (RCD) aizsargātu avotu. Izmantojot RCD, tiek samazināts elektrošoka risks.

PERSONAS DROŠĪBA

- **Lietojot elektroinstrumentu, saglabājiet modrību, sekojiet tam, ko darāt, un ievērojiet vispārējo piesardzību.** Neizmantojiet elektroinstrumentu, ja esat noguris, slims vai narkotiku, alkohola vai medikamentu ietekmē. Neuzmanības brīdis, strādājot ar elektroinstrumentiem, var izraisīt smagus ievainojumus.
- **Lietojiet personīgos aizsardzības līdzekļus.** Vienmēr lietojiet aizsargbrilles. Aizsardzības aprīkojums, piemēram, putekļu maska, neslīdoši drošības apavi, aizsargķivere, vai ausu aizsarglīdzekļi, to izmantojot atbilstošos apstākļos, samazinās ievainojumu risku.
- **Nepieļaujiet nejausu iedarbināšanu.** Nodrošiniet, ka slēdzis ir izslēgtā stāvoklī, pirms pievienot pistoli spriegumam un/vai akumulatoru blokam, satverot vai pārnēsājot izstrādājumu. Elektroinstrumentu pārnēsāšana, pirkstam atrodoties uz slēdža, vai instrumenta, kas ir ieslēgtā stāvoklī, pieslēgšana elektrotīklam, palielina negadījumu iespējamību.
- **Pirms elektroinstrumenta ieslēgšanas izņemiet visus regulējošos ķīļus vai uzgriežņu atslēgas.** Pie elektromotora rotējošas daļas atstāta uzgriežņu atslēga vai ķīlis var izraisīt savainojumus.
- **Nesniedzieties tam pāri.** Visu laiku stāviet stingri un stabili. Tādējādi tiek nodrošināta labāka elektroinstrumenta kontrole negadītās situācijās.
- **Apģērbieties pareizi.** Nenēsājiet vaļīgu apģērbu un rotaslietas. Netuviniet matus un apģērbu kustīgajām daļām. Vaļīgs apģērbs, rotaslietas vai gari mati var tikt ierauti starp kustīgām detaļām.
- **Ja instruments ir apgādāts ar ierīcēm putekļu nosūkšanai, nodrošiniet, ka šīs ierīces tiek pieslēgtas un pareizi izmantotas.** Putekļu savākšanas ierīču izmantošana var samazināt briesmas, kas saistītas ar putekļu uzkrāšanos.
- **Neļaujiet biežas instrumentu lietošanas radītam pieradumam ļaut palikt nevērigam un neievērot instrumentu drošības principus.** Neuzmanīga rīcība, pat ja tā ilgst tikai daļu sekundes, var izraisīt nopietnu traumu.

ELEKTROINSTRUMENTA LIETOŠANA UN APOKOE

- **Nelietojiet elektroinstrumentu ar spēku.** Izmantojiet nepieciešamajam darbam piemērotu elektroinstrumentu. Piemērots elektroinstrumenti darīs darbu labāk un drošāk ar ātrumu, kādam tas ir paredzēts.
- **Nelietojiet elektroinstrumentu, ja slēdzis to neieslēdz un neizslēdz.** Visi elektroinstrumenti, kurus nevar kontrolēt ar slēdzi, ir bīstami un tie ir jāremontē.
- **Atvienojiet kontaktdakšu no sprieguma avota un/vai noņemiet akumulatoru bloku no elektroinstrumenta, pirms veikt jebkādu regulēšanu vai darba piederumu maiņu vai novietot elektroinstrumentu glabāšanai.** Šādi preventīvi drošības pasākumi samazina nejaūšas elektroinstrumenta ieslēgšanās risku.
- **Turiet elektroinstrumentus bērniem nepieejamā vietā, un neļaujiet cilvēkiem, kas nepazīst šo elektroinstrumentu vai šīs instrukcijas, darbināt elektroinstrumentu.** Neapmācītu lietotāju rokās elektroinstrumenti ir bīstami.



- Uzturiet elektroinstrumentus un to aksesuārus kārtībā. Pārbaudiet kustīgo daļu taisnumu vai saskari, jebkādas detaļu vai uzstādīšanas kronšteinu bojājumus vai plīsumus un jebkādas citus apstākļus, kas var ietekmēt elektroinstrumenta atbilstošu darbību. Ja instruments ir bojāts, pirms lietošanas veiciet tā remontu. Daudzus negadījumus izraisa slikti uzturēti elektroinstrumenti.
- Uzturiet griezējinstrumentus asus un tīrus. Pareizi uzturēti griezējinstrumenti ar asu griezējasmēni ir mazāka iespēja iekerties, tos ir vieglāk vadīt.
- Izmantojiet elektroinstrumentu, aksesuārus, instrumentu uzgaļus utml. saskaņā ar šīm norādēm un ņemot vērā darba apstākļus un veicamā darba specifiku. Izmantojot elektroinstrumentu darbībā, kas nav paredzētas, var rasties bīstama situācija.
- Uzturiet rokturus un satvēršanas virsmas sausas un tīras, arī no eļļas un smērvielām. Slideni rokturi un satvēriena virsmas nenodrošina drošu apiešanos un instrumenta vadību neparedzētās situācijās.

AKUMULATORA INSTRUMENTA LIETOŠANA UN KOPŠANA

- Veiciet uzlādēšanu tikai ar ražotāja noteikto lādētāju. Lādētājs, kas ir pielāgots noteiktam akumulatora veidam, var izraisīt aizdegšanās risku, ja tas tiek lietots citāda akumulatora lādēšanai.
- Izmantojiet elektroinstrumentus tikai ar īpašiem tiem radītiem akumulatoru blokiem. Jebkādu citu akumulatoru izmantošana var radīt ievainojumu un uzliesmošanas risku.
- Kad bateriju paka netiek lietota, glabājiet to attālumā no tādēmiem priekšmetiem kā saspauzes, monētas, atslēgas, naglas, skrūves un citi maza izmēra metāla priekšmeti, kas var izveidot savienojumu starp bateriju spailēm. Īssavienojuma radīšana starp akumulatora kontaktiem var radīt apdegumus vai uzliesmošanu.
- Nelabvēlīgos apstākļos no akumulatora var tikt izspiests šķidrums, izvairieties no saskarsmes ar to. Nejausī ar to saskaroties, noskalojiet ar ūdeni. Ja šķidrums nonāk saskarsmē ar acīm, papildus griezieties pēc medicīniskas palīdzības. No akumulatora izspiestais šķidrums var izraisīt kairinājumu vai apdegumus.
- Neizmantojiet akumulatoru bloku, kas ir bojāts vai pārveidots. Bojāts vai pārveidots akumulatoru bloks var izraisīt neparedzamu darbību, kas var izraisīt uzliesmošanu, sprādzienu vai ievainojumu risku.
- Nepakļaujiet akumulatoru bloku vai instrumentu liesmu vai paaugstinātas temperatūras iedarbībai. Pakļaujot liesmām vai temperatūrai virs 130°C var izraisīt sprādzienu.
- Ievērojiet visas lādēšanas instrukcijas un nelādējiet akumulatoru bloku vai instrumentu, ja temperatūra ir ārpus diapazona, kas norādīts instrukcijās. Nepareiza lādēšana vai lādēšana temperatūrā, kas ir ārpus norādītā diapazona, var izraisīt akumulatora bojājumus un palielināt uzliesmošanas risku.

TEHNISKĀ APKOPE

- Nododiet savu elektroinstrumentu apkopei kvalificētam tehnikam, izmantojot tikai identiskas rezerves daļas. Tādā veidā tiek nodrošināta elektroinstrumenta drošība.

- Nekad neveiciet bojātu akumulatoru bloku remontu. Akumulatoru bloku remontu drīkst veikt tikai ražotājs vai tā pilnvarots servisa nodrošinātājs.

GALDA ZĀGA DROŠĪBAS INSTRUKCIJAS

AR AIZSARGIEM SAISTĪTIE BRĪDINĀJUMI

- Turiet aizsargus vietā. Aizsargiem jābūt darba kārtībā un pareizi uzstādītiem. Aizsargs, kas ir valģis, bojāts vai nedarbojas pareizi, ir jāremontē vai jānomaina.
- Vienmēr izmantojiet zāga asmens aizsargu, ķīli un atsitienu novēršanas rokturus katrai ar zāgēšanu saistītajai darbībai. Zāgēšanai, kad zāga asmens pilnīgi griežas caur apstrādājamā materiāla biezumu, aizsargs un citas drošības ierīces palīdz samazināt ievainojumu risku.
- Pēc neizgrieztu zāgējumu pabeigšanas, piemēram, gropēveles, garenzāga vai paneļu apstrādes, atjaunojiet plešanas ķīli pagarinātajā stāvoklī. Ja plešanas ķīlis atrodas izstieptā stāvoklī, uzlieciet atpakaļ asmens aizsargu un atsitienu novēršanas rokturus. Aizsargs, plešanas ķīlis un atsitienu novēršanas rokturi palīdz samazināt ievainojumu risku.
- Pirms slēdža ieslēgšanas pārlicinieties, vai zāga asmens nesaskaras ar aizsargu, ķīli vai apstrādājamo materiālu. Zāga asmens nejausa saskarsme ar šiem priekšmetiem var izraisīt bīstamu stāvokli.
- Noregulējiet plešanas ķīli kā aprakstīts šajā rokasgrāmatā. Nepareiza atstarpe, stāvoklis un saviojums var padarīt plešanas ķīli neefektīvu atsitienu iespējas novēršanai.
- Lai plešanas ķīlis un atsitienu novēršanas rokturi strādātu, tiem jāaskaras ar zāgējamo materiālu. Plešanas ķīlis un atsitienu novēršanas rokturi ir neefektīvi, griežot gabalus, kas ir pārāk īsi, lai tie butu saķērē ar plešanas ķīli un atsitienu novēršanas rokturiem. Šādos apstākļos atsitienu ar plešanas ķīli un atsitienu novēršanas rokturiem nevar novērst.
- Izmantojiet plešanas ķīlim atbilstošu zāga ripu. Lai plešanas ķīlis darbotos pareizi, zāga asmens diametram ir jābūt atbilstošam plešanas ķīlim, asmens pamatnei jābūt plānāki par plešanas ķīli, savukārt zāga ceļa platumam jābūt lielākam par plešanas ķīli.

ZĀGĒŠANAS PROCEDŪRU BRĪDINĀJUMI

- **⚠ BĪSTAMI!** Nekad nenovietojiet pirkstus vai rokas zāga asmens tuvumā vai tā ceļā. Uzmanības trūkums vai pasliedēšana var virzīt roku pret zāga asmeni un izraisīt smagus ievainojumus.
- Virziet apstrādājamo materiālu pret zāga asmeni tikai pret rotācijas virzienu. Apstrādājamā materiāla padeve tādā pašā virzienā, kādā zāga asmens griežas virs galda, var izraisīt apstrādājamā materiāla un rokas ieraušānu zāga asmenī.
- Nekad neizmantojiet slīpuma mērītāju, lai virzītu apstrādājamo materiālu, veicot garenzāgēšanu, un neizmantojiet atduri kā garuma mēru, zāgējot ar slīpuma mērītāju. Apstrādājamā materiāla virzīšana ar atduri un slīpuma mērītāju vienlaikus palielina zāga asmens saķeršanās un atsitienu iespējamību.
- Veicot iezāgēšanu, vienmēr pielietojiet apstrādājamā materiāla padeves spēku starp atduri un zāga asmeni. Izmantojiet stumšanas nūju, ja attālums starp atduri un zāga asmeni ir mazāks par 150 mm, un izmantojiet stumšanas bloku, ja šis attālums ir





mazāks par 50 mm. “Darba palīgierīces” ļaus turēt rokas drošā attālumā no zāģa asmens.

- **Izmantojiet tikai stumšanas nūju, ko nodrošina ražotājs vai kas konstruēta saskaņā ar norādēm.** Šī stumšanas nūja nodrošina pietiekamu rokas attālumu no zāģa asmens.
- **Nekad neizmantojiet bojātu vai sazāģētu stumšanas nūju.** Bojāta bīdīšanas nūja var salūzt, izraisot rokas ieslīdēšanu zāģa asmenī.
- **Neveiciet nekādas darbības no brīvas rokas. Vienmēr izmantojiet vai nu atduri, vai slīpuma mērītāju, lai novietotu un virzītu apstrādājamo materiālu.** No brīvas rokas nozīmē izmantot rokas, lai atbalstītu vai vadītu apstrādājamo materiālu, nevis izmantojot atduri vai slīpuma mērītāju. Zāģēšana no brīvas rokas izraisa novirzes, iespēšanu un atsitieni.
- **Nekad nesniedzieties ap vai pāri rotējošā zāģa asmenim.** Sniegšanās pēc apstrādājamā materiāla var izraisīt nejašu saskarsmi ar kustīgo zāģa asmeni.
- **Nodrošiniet papildu apstrādājamā materiāla atbalstu zāģa galda aizmugurē un/vai sānos gariem un/vai platiem materiāliem, lai noturētu tos līmenī.** Garam un/vai platum apstrādājamam materiālam ir tendence liekties pret galda malu, radot kontroles zaudēšanu, zāģa asmens ieķēršanos un atsitieni.
- **Virziet apstrādājamo materiālu vienmērīgā ātrumā. Nelokiet un nevērpjiet apstrādājamo materiālu. Ja notiek iesprūšana, nekavējoties izslēdziet produktu, un tad atbrīcojiet iesprūdušo materiālu.** Zāģa asmens iesprūšana apstrādājamā materiālā var izraisīt atsitieni vai motora iekļīlēšanu.
- **Nenoņemiet nozāģētos materiāla gabalus, kamēr zāģis darbojas.** Materiāls var iesprūst starp atduri vai zāģa asmens aizsarga iekšpusi un zāģa asmeni, ieraujot pirkstus zāģa asmenī. Izslēdziet zāģi un nogaidiet, līdz zāģa asmens apstājas, pirms noņemt materiālu.
- **Zāģējot materiāla gabalus, kas plānāki par 2 mm, izmantojiet papildu atduri, kas saskaras ar galda virsmu.** Plāns apstrādājama materiāls var iekļīlēties zem atdures un izraisīt atsitieni.

ATSITIENA CĒLOŅI UN AR TO SAISTĪTIE BRĪDINĀJUMI

Atsitieni ir pēkšņa zāģējamā materiāla reakcija, kas saistīta ar zāģa asmens iespēšanu vai iekļīlēšanu vai izliektu zāģēšanas līniju apstrādājamajā materiālā attiecībā pret zāģa asmeni, vai, ja apstrādājamā materiāla daļa iesprūst starp zāģa asmeni un zāģa atduri vai citu nekustīgu priekšmetu.

Visbiežāk atsitiena laikā apstrādājama materiāls tiek pacelts no galda ar zāģa asmens aizmugurējo daļu un tiek mests lietotāja virzienā.

Atsitieni rodas no zāģa nepareizas lietošanas un/vai nepareizas darba procedūras vai apstākļiem; no tā var izvairīties, veicot pareizus drošības pasākumus.

- **Nekad nestāviet vienā līnijā ar zāģa asmeni. Vienmēr novietojiet ķermeni tajā pašā zāģa asmens pusē, kurā ir atdure.** Atsitieni var mest apstrādājamo materiālu ar lielu ātrumu pret jebkuru, kas stāv zāģa asmens priekšpusē vai vienā līnijā ar to.
- **Nekad nesniedzieties pāri vai aiz zāģa asmens, lai pavilktu vai atbalstītu apstrādājamo materiālu.** Iespējama nejaša saskarsme ar zāģa asmeni, vai atsitieni var ieraut pirkstus zāģa asmenī.

- **Nekad neturiet un nespiediet zāģējamo materiālu, pret rotējošo zāģa asmeni.** Nozāģētā gabala spiešana pret zāģa asmeni radīs saķīlēšanos un atsitieni.
- **Noregulējiet atduri, lai tā būtu paralēla zāģa asmenim.** Nepareizi noregulēta atdure radīs zāģējamā materiāla spiešanu pret zāģa asmeni un atsitieni.
- **Izmantojiet lemeļu dēli, lai spiestu apstrādājamo materiālu pret galdu un nožogojumu, veicot neaurejošus griezumus, piemēram, veidojot rievās, iegriezumus vai aizzāģēšanu.** Lemeļu dēlis palīdz kontrolēt apstrādājamo materiālu atsitiena gadījumā.
- **Ievērojiet īpašu piesardzību, veicot zāģēšanu saliktu koka detaļu neredzamajās daļās.** Izvirzītais zāģa asmens var atdurties pret priekšmetiem, kas var izraisīt atsitieni.
- **Atbalstiet lielas plāksnes, lai samazinātu zāģa asmens iespēšanas un atsitiena risku.** Lielas plāksnes parasti liecas no sava svara. Atbalstam (-iem) jābūt novietotam (-iem) zem visām plāksnes daļām, kas atrodas pāri galda virsmas malai.
- **Ievērojiet īpašu piesardzību, griežot apstrādājamo materiālu, kas ir savērpiēs, zarains, liekts vai kam nav taisnas malas, lai virzītu to ar slīpuma mēru vai gar atduri.** Sagriežies, zarains vai savērpts materiāls ir nestabils un rada izplešanas ķīļa un asmens novirzīšanos, iespēšanu un atsitieni.
- **Nekad nezāģējiet vairāk kā vienu apstrādājamo materiālu, kraujot vertikāli vai horizontāli.** Zāģa asmens var iekerties vienā vai vairākos gabalos un izraisīt atsitieni.
- **Atsākot zāģēšanu ar zāģa asmeni zāģējamā materiālā, novietojiet zāģa asmeni rievā pa vidu tā, lai zāģa zobī nesaskartos ar zāģējamo materiālu.** Ja zāģa asmens ieķeras, tas var pacelt zāģējamo materiālu un izraisīt atsitieni, kad zāģis atkal tiek iedarbināts.
- **Uzturiet zāģa asmeņus tīrus, asus un ar pietiekamu iestatījumu.** Nekad neizmantojiet saliektus zāģa asmeņus vai zāģa asmeņus ar plaisājušiem vai izlauztiem zobiem. Asi un pareizi iestatīti zāģa asmeņi samazina ieķēršanos, apstāšanos un atsitieni.

GALDA ZĀĢA LIETOŠANAS PROCEDŪRAS BRĪDINĀJUMI

- **Izslēdziet galda zāģi un atvienojiet akumulatoru bloku, izņemot galda ieliktni, mainot zāģa asmeni vai veicot regulējumus izplešanas ķīlim, atsitiena novēršanas rokturiem vai zāģa asmens aizsargam, un kad ierīce tiek atstāta bez uzraudzības.** Piesardzības pasākumi novērš negadījumus.
- **Nekad neatstājiet ieslēgtu galda zāģi bez uzraudzības. Izslēdziet to un neejiet prom no produkta, kamēr tas nav pilnīgi apstājies.** Neuzraudzīts zāģis, kas darbojas ir nekontrolējams apdraudējums.
- **Atrodiet galda zāģi labi apgaismotā un līdzenā vietā, kur Jūs varat stabili stāvēt un nodrošināt līdzsvaru.** Tas ir jāuzstāda vietā, kur tā ir pietiekama, lai varētu viegli rīkoties ar jūsu apstrādājamā izmēra materiālu. Piebīvētas, tumšas zonas un nelīdzenas, slidenas grīdas var izraisīt negadījumus.
- **Regulāri tīriet un noņemiet zāģa putekļus no zāģa galda apakšas un/vai putekļu savākšanas ierīces.** Uzkrātie zāģa putekļi ir degoši un var pašaiždegties.
- **Galda zāģis ir jānostiprina.** Galda zāģis, kas nav pareizi nostiprināts, var kustēties vai apgāzties.





- **Noņemiet instrumentus, koka atgriezumus utt. no galdā, pirms galdā zāģis tiek ieslēgts.** Traucējumi vai iespējamā iesprūšana var būt bīstama.
- **Vienmēr izmantojiet zāģa asmeņus ar pareizu izmēru un centra atveres formu (rombu nevis apaļu).** Zāģa asmens, kas neatbilst uzstādīšanas vietai, zaudēs centrējumu, izraisot kontroles zaudēšanu.
- **Nekad neizmantojiet bojātus vai nepareizus zāģa asmens uzstādīšanas pielāgojumus, piemēram, atlokus, zāģa asmens paplāksnes, skrūves vai uzgriežņus.** Šie uzstādīšanas pielāgojumi ir īpaši paredzēti jūsu zāģim, drošai lietošanai un optimālai veiktspējai.
- **Nekad nestāviet uz galdā zāģa, neizmantojiet to kā kāpsli.** Iespējami smagi ievainojumi, ja instruments tiek apgāzts vai notiek nejauša saskarsme ar griešanas apriņķojumu.
- **Pārliecinieties, ka zāģa asmens ir uzstādīts, lai grieztos pareizajā virzienā. Neizmantojiet slīpripas, stieplei sukas vai abrazīvos diskus uz galdā zāģa.** Nepareiza zāģa asmens uzstādīšana vai nepiemērota apriņķojuma izmantošana var izraisīt smagus ievainojumus.

GALDĀ ATDURES LIETOŠANA

⚠ BRĪDINĀJUMS! Lai samazinātu ievainojumu risku, vienmēr pārliecinieties, ka atdure ir paralēla asmenim, pirms sākt jebkādas darbības.

- Atlaidiet atduri, paceļot fiksācijas sviru.
- Uzlieciet aizmugurējo atloku uz zāģa galdā aizmugures un nedaudz pavelciet uz ierīces priekšpusi.
- Nolieciet atdures priekšējo galu uz vadotnes virsmām uz priekšējās sliedes augšējās virsmas.
- Pārbaudiet vienmērīgu, slīdošu darbību.
- Novietojiet atduri vēlamajā attālumā no asmens.
- Ar atduri, kas novietota guļus uz zāģa galdā, spiediet atduri pret priekšējo sliedi, lai savietotu atduri ar asmeni.

⚠ BRĪDINĀJUMS! Nofiksējiet atduri paredzētajam zāģēšanas izmēram, tad pielieciet apstrādājamo materiālu pie atdures. Novietojiet apstrādājamo materiālu vispirms, pirms pārvietojiet atduri uz augšu, lai fiksētu atduri. Tas var izraisīt nepareizi noregulētu atduri, kas var radīt zāģējamā materiāla spiešanu pret zāģa asmeni un atsitienu.

- Nospiediet fiksācijas sviru uz leju, lai savietotu un nostiprinātu atduri. Kad tā ir droši nofiksēta, fiksācijas svirai ir jābūt vērstai lejup.

PIEZĪME: Nodrošiniet, ka fiksācijas svira fiksē atduri vietā.

PIEZĪME: Ja atdure nav paralēla asmenim, nepieciešama regulēšana.

PAPILDU DROŠĪBAS BRĪDINĀJUMI GALDĀ ZĀĢIEM

- Instrumenta lietošanas apkārtējās vides temperatūras diapazons ir no 0 °C līdz 40 °C.
- Instrumenta uzglabāšanas apkārtējās vides temperatūras diapazons ir no 0 °C līdz 40 °C.
- Ieteicamais apkārtējās vides temperatūras diapazons lādēšanas sistēmai uzlādes laikā ir no 10 °C līdz 38 °C.

ĪPAŠAS DROŠĪBAS NORĀDES KOKA ZĀĢĒŠANAS ASMENIM

- Lūdzu rūpīgi izlasiet rokasgrāmatu un norādes, pirms lietot zāģa asmeni un elektroinstrumentu.

- Elektroinstrumentam jābūt labā stāvoklī, tā asij bez deformācijas un vibrācijas.
- Nodrošiniet, ka lietotājs ir pietiekoši apmācīts par elektroinstrumentu drošības pasākumiem, iestatīšanu un lietošanu.
- Izmantojot elektroinstrumentu, vienmēr nēsājiet aizsargbrilles un dzirdes aizsarglīdzekļus. Ieteicams valkāt cimdus, smagnējus, neslīdošus apavus un priekšautu.
- Pirms jebkura piederuma lietošanas skatiet informāciju lietošanas pamācībā. Papildaprīkojuma nepareiza lietošana var izraisīt bojājumus un palielināt ievainojumu gūšanas iespējas.
- Uzturiet asmeni tīru. Tas ietver zāģa putekļus un īpaši lipīgas vielas, piemēram, koka sveķus. Tīrs asmens griež līdzenāk un drošāk.
- Izmantojiet tikai šāji rokasgrāmatā norādītās ripas atbilstoši EN 847-1.
- Ievērojiet uz zāģa ripas norādīto maksimālo ātrumu. Pārliecinieties, ka uz zāģa plātnes norādītais ātrums, ir vismaz vienāds ar ātrumu, kas norādīts uz zāģa.
- Obligāti izmantojiet pareiza izmēra un formas zobus. Ripas, kuru forma neatbilst zāģa stiprināšanas ietaisēm, kustēsies ekscentriski, kas mazina kontroli pār zāģi.
- Neizmantojiet zāģa asmeņus, kuru korpusa biežums ir lielāks vai zāģa ceļa platumš ir mazāks par plešanas ķīļa biežumu.
- Neizmantojiet ripas, kuru diametrs ir lielāks vai mazāks par ieteicamo. Neizmantojiet vaļīgas paplāksnes vai starplikas, lai uzliktu asmeni uz ass.
- Pārbaudiet zāģa asmens uzliku bojājumus vai normai neatbilstošu izskatu pirms katras lietošanas reizes. Zobu uzlikas, kas ir bojātas vai vaļīgas, var kļūt par lidojošiem priekšmetiem lietošanas laikā un palielināt ievainojumu risku.
- Neizmantojiet ieplaisājušus vai izkropļotus zāģa asmeņus. Neizmantojiet bojātus vai deformētus zāģa asmeņus.
- Izīciniet zāģa asmeni, ja tas bojāts, deformēts, salauzts vai saplaisājis; remonts nav atļauts.
- Neizmantojiet HSS ripas.
- Nodrošiniet, ka zāģa asmens ir pareizi uzstādīts, pirms lietošanas kārtīgi pievelciet fiksācijas uzgriezni.
- Fiksācijas skrūve un uzgriežņi ir jānovelk izmantojot piemērotu uzgriežņu atslēgu utml.
- Uzgriežņu atslēgas pagarinājuma vai pievilksana ar āmura sitienu, nav atļauta.
- Pārliecinieties, vai visi asmeņi un atloki ir tīri un ieliktna atvirzītās malas atrodas pret asmeni.
- Pārliecinieties, ka asmens griežas pareizajā virzienā un nepieskaras nevienai iekārtas vai aizsarga sistēmas daļai.
- Pirms darba veiciet zāģēšanas kustības imitāciju bez ieslēgta motora, lai pārbaudītu asmens stāvokli, aizsargu darbību attiecībā pret citām ierīces daļām un apstrādājamo materiālu.
- Nekad neatstājiet elektroinstrumentu bez uzraudzības.
- Neelļojiet ripu tās ekspluatācijas laikā.
- Nekad nemēģiniet ātri apturēt elektroinstrumentu kustībā, iekļējot instrumentu vai citu priekšmetu pret asmeni, šādā veidā nejausi var izraisīt smagus negadījumus.



- Atvienojiet elektroinstrumentu no sprieguma padeves, pirms veikt zāģa asmens nomaiņu vai apkopi.
- Uzmanieties, ieliekot vai izņemot asmeni no iepakojuma, asmens asie gali var viegli radīt ievainojumus.
- Rīkojoties ar zāģa ripām, izmantojiet to turētāju vai valkājiēt cimdus. Atcerieties, ka asmens pēc zāģēšanas būs karsts.
- Turiet un glabājiet asmeni oriģinālā iepakojumā vai citā piemērotā iepakojumā, uzglabājiet sausos apstākļos un atstātos no ķīmikālijām, kas var sabojāt asmeni.

PAPILDU AKUMULATORU BLOKA DROŠĪBAS BRĪDINĀJUMI

- Lai novērstu īssavienojuma izraisītu aizdegšanās, savainojumu vai produkta bojājuma risku, neiegremdējiet instrumentu, maināmo akumulatoru vai uzlādes ierīci šķidrums un rūpējieties par to, lai ierīcēs un akumulatoros neieklūtu šķidrums. Koroziju izraisoši vai vadītspējīgi šķidrums, piemēram, sālsūdens, noteiktas ķīmikālijas, balinātāji vai produkti, kas satur balinātājus, var izraisīt īssavienojumu.
- Akumulatora apkārtējās vides temperatūras diapazonos lietošanas laikā ir no 0 °C līdz 40 °C.
- Apkārtējās vides temperatūras diapazons akumulatora uzglabāšanai ir starp 0°C un 20°C.

LITIJA AKUMULATORU PĀRVADĀŠANA

Pārvadājiet akumulatoru saskaņā ar vietējiem un valsts nosacījumiem un noteikumiem.

Ja akumulatoru pārvadāšanu veic trešā puse, ievērojiet visas īpašās prasības par iepakojšanu un marķēšanu. Transportējot nodrošiniet, lai akumulatori nesaskaras ar citiem akumulatoriem vai vadošiem materiāliem, atsegtos savienotājus aizsargājot ar izolējošiem, nevadošiem vāciņiem vai lenti. Nepārvietojiet akumulatorus, kas ir ieplaisājuši vai ar noplūdi. Konsultējieties ar pārsūtīšanas uzņēmumu.

IERĪCES IEPAZĪŠANA

Skatīt 169. lpp.

1. Darba galds
2. Noliekuma leņķa fiksācijas svira
3. Ieslēgšanas/izslēgšanas slēdzis
4. Akumulatora savienojuma līgzdza
5. Augstuma un noliekuma regulēšanas ritenis
6. Regulēšanas ripas rokturis
7. 45° leņķa vadošā detaļa
8. Zāģa asmens aizsargs
9. Atsītienu novēršanas rokturi
10. Galda atdure
11. Zāģa asmens
12. Plešanas ķīlis
13. Griezēja plāksne
14. Ieliktna plāksnes fiksācijas poga
15. Putekļu nopūtējs
16. Uzglabāšana (slīpuma mērītājs, plešanas ķīlis, atslēgas)
17. Uzstādīšanas caurums
18. Bīdīšanas nūja
19. Putekļu pieslēgvietas adapteris
20. Sešstūrveida uzgriežņu atslēga
21. Slēgta gala asmens atslēga
22. Atvērta gala asmens atslēga
23. Lietotāja rokasgrāmata
24. Skrūve
25. Paplāksne

26. Sešstūrveida uzgrieznis
27. Skrūvgriezis
28. Akumulators
29. Lādētājs

APKOPE

- Nepārveidojiet ierīci jebkādā veidā, kā arī nelietojiet piederumus, kas nav ražotāja apstiprināti. Jūsu un citu drošība var tikt apdraudēta.
- Neizmantojiet ierīci, ja slēdži, aizsargi vai citas funkcijas nestrādā kā paredzēts. Vērsieties pilnvarotā servisa centrā, lai saņemtu profesionālu remontu vai pielāgojumus.
- Neveiciet pielāgojumus, kamēr asmens nav apstājies.
- Vienmēr pārliecinieties, ka akumulatoru bloks ir noņemts no produkta pirms veikt regulēšanu, eļļošanu vai jebkādu produkta apkopi.
- Pirms un pēc katras lietošanas reizes, pārbaudiet vai ierīce un tās detaļas nav bojātas. Uzturiet ierīci vislabākajā tehniskajā stāvoklī, nekavējoties nomainot bojātās detaļas ar ražotāja ieteiktām rezerves daļām.
- Asmenim ir asas malas, pēc ēvelēšanas tas var būt sakarsis. Tīrot atklātu asmeni, ievērojiet īpašu piesardzību. Valkājiēt cimdus, lai aizsargātu no ievainojumiem.
- Regulāri notīriet zāģi un tā piederumus no putekļiem, it īpaši kustīgās daļas, ieskaitot asmens aizsargu. Izmantojiet slotiņu vai putekļsūcēju, lai efektīvi notīrītu putekļus. Neizmantojiet saspiestu gaisu.
- Lai nodrošinātu lielāku drošību un uzticamību, visi remontī, tostarp motora suku maiņa, jāveic pilnvarotam servisa centram.

⚠ BRĪDINĀJUMS! Nemēģiniet izjaukt asmens aizsarga mezglu, lai to tīrītu vai remontētu. Nedrīkst izmantot bojātus aizsargus. Atgrieziet pilnvarotā servisa centrā remontam vai nomainībai.

UZ PRECES ESOŠIE SIMBOLI



Drošības brīdinājums



Eiropas atbilstības zīme



Lielbritānijas atbilstības zīme



Ukrainas atbilstības zīme



EurAsian atbilstības marķējums



Pirms iedarbināt izstrādājumu, lūdzu, uzmanīgi izlasiet norādījumus.



Lietojiet dzirdes aizsargus.



Valkājiet acu aizsarglīdzekļus.



Valkājiet aizsargcimdus.



Turiet rokas atstatu no griešanas zonas un asmens.



Sargājiet no lietus un nelietojiet mitrās vietās.



Asmens griezuma platums (ceļš)



Šīs zāģa ripas zobu skaits



Koka vai līdzīga materiāla zāģēšanai



Nav piemērots metāla zāģēšanai



Zāģa ripas griešanās virziens (parādīts uz ripas)

Neizmetiet akumulatoru atkritumus kā nešķirotus sadzīves atkritumus. Akumulatoru atkritumi, elektrisko un elektronisko iekārtu atkritumi jāsavāc atsevišķi. Bateriju, akumulatoru un gaismas avotu atkritumi ir jāizņem no iekārtām. Sazinieties ar vietējo pašvaldību vai mazumtirgotāju, lai saņemtu ieteikumus pārstrādei un savākšanas punktus. Saskaņā ar vietējiem noteikumiem mazumtirgotājiem var būt pienākums bez maksas pieņemt atpakaļ akumulatoru, elektrisko un elektronisko iekārtu atkritumus. Jūsu ieguldījums elektrisko un elektronisko iekārtu atkritumu otrreizējā izmantošanā un otrreizējā pārstrādē palīdz samazināt izejvielu pieprasījumu. Akumulatoru atkritumi, it īpaši tie, kas satur litiju, un elektrisko un elektronisko iekārtu atkritumi satur vērtīgus un pārstrādājamus materiālus, kas var nelabvēlīgi ietekmēt vidi un cilvēku veselību, ja tos neapglabā viedē draudzīgā veidā. Izdzēsiet no atkritumos nododamajām iekārtām personīgos datus, ja tādi tur ir.



Atsevišķi nopērkamās daļas vai piederumi



Piezīme



Brīdinājums

SIMBOLI ROKASGRĀMATĀ



Bloķētājs



Atbloķēt

Gaminant šį stalinį pjūklą didžiausia svarba buvo teikiama jo saugai, efektyvumui ir patikimumui.

NAUDOJIMO PASKIRTIS

Stalinis pjūklas yra skirtas iki 57,2 mm gylio įleidžiamiesiems ir skersiniams pjūviams atlikti, esant 0° nuožulnimo kampui; pjūklą be kitų pagalbos gali naudoti vienas asmuo. Esant daugiausiai 45° nuožulnimo kampui, maksimalus pjovimo gylis yra 44,5 mm. Stalinis pjūklas skirtas prtvirtinti prie stabiliaus paviršiaus. Galima pjauti kietą ir minkštą medieną, taip pat medžio drožlių ir medžio plaušo plokštes.

Galima naudoti tik šio stalinio pjūklo gamintojo pateiktus disko ir sklėimo peilio derinius.

BENDROSIOS ELEKTRINIO ĮRANKIO SAUGOS TAISYKLĖS

⚠ ĮSPĖJIMAS! Perskaitykite visus saugos įspėjimus, visas instrukcijas, paveikslėlius ir techninius reikalavimus, pateikiamus su šiuo elektriniu įrankiu. Apačioje išdėstytų instrukcijų nesilaikymas gali sukelti elektros smūgį, gaisrą ir (ar) sunkius sužeidimus.

Kad tinkamai naudotumėte įrankį, žr. visus perspėjimus ir nurodymus. Įspėjimuose naudojama sąvoka „elektrinis įrankis“ reiškia prie elektros tinklo jungiamą (laidinį) elektrinį įrankį arba akumuliatoriumi maitinamą (belaidį) elektrinį įrankį.

DARBO ZONOS SAUGUMAS

- Darbo vieta turi būti švari ir gerai apšviesta. Nelaimingi atsitikimai įvyksta netvarkingose ar tamsiose vietose.
- **Nenaudokite elektrinių įrankių, jei šalia yra degios ir sprogti galinčios medžiagos (degūs skysčiai, dujos ar dulkės).** Elektriniai įrankiai kibirkščiuoja ir gali uždegti dulkes arba garus.
- **Neleiskite vaikams ir šalia esantiems asmenims būti šalia įjungto elektrinio įrankio.** Išsiblaškę galite prarasti kontrolę.

ELEKTROS SAUGA

- Elektrinio įrankio kištukai turi atitikti kištukinį lizdą. Niekada nekeiskite kištuko. Su žemintais (įžeminimo) elektriniais įrankiais niekada nenaudokite kištukų adapterių. Nepakeisti kištukai ir atitinkantys lizdai sumažina elektros smūgio pavojų.
- Stenkitės nesiliesti prie įžemintų ar įžeminimo paviršių (vamzdžių, radiatorių, grandinių/viryklių, šaldytuvų). Įžeminus savo kūną, padidės elektros smūgio pavojus.
- Saugokite elektrinius įrankius nuo lietaus ar drėgmės. Dėl vandens, patekusio į elektrinį įrankį, padidėja elektros smūgio pavojus.
- Laidą naudokite pagal jo paskirtį. Niekada jo nenaudokite elektriniams įrankiams pernešti, tempti ar išjungti. Saugokite maitinimo laidą nuo karščio, tepalų, aštrių kampų bei judančių detalių. Pažeisti ar supainioti laidai padidina elektros smūgio galimybę.
- Dirbdami su elektriniu įrankiu lauke, naudokite tik lauke naudoti skirtus ilginamuosius laidus. Naudojant tinkamą laukui laidą sumažinama elektros smūgio tikimybė.
- Jei būtina naudotis elektriniu įrankiu drėgnomis oro sąlygomis, naudokite likutinės srovės prietaisą

(RCD). Naudojant RCD sumažinama elektros smūgio tikimybė.

ASMENINĖ SAUGA

- **Naudodami elektrinį įrankį būkite budrūs, stebėkite, ką darote, pasitelkite sveiką protą. Nesinaudokite elektriniu įrankiu būdami pavargę, apsvaigę nuo narkotinių medžiagų, alkoholio ar vaistų.** Neatidumas darbo su elektriniu įrankiu metu gali sukelti sunkius sužeidimus.
- **Naudokite asmenines apsaugos priemones. Visada dėvėkite akių apsaugos priemones.** Apsauginės priemonės, pavyzdžiui, apsauginės kaukės, batai neslidžiais padais, šalmas arba klausos apsaugos priemonės, naudojamoms atitinkamomis darbo sąlygomis, sumažins pavojų susižaloti.
- **Saugokitės, kad įrankis netyčia neužsivestų.** Prieš prijungdami gaminį prie maitinimo ir (arba) akumuliatorių bloko, jį keldami arba nešdami įsitikinkite, kad jungiklis būtų išjungimo padėtyje. Nešant elektrinius įrankius ir laikant pirštą ant įjungimo jungiklio arba prijungiant elektrinius įrankius esant įjungtam jungikliui gali kilti nelaimingų atsitikimų.
- **Prieš įjungiant elektrinį įrankį, išimkite derinimo raktą ar veržliaraktį.** Jei juos paliksite pridėtus prie besisukančios įrankio dalies, galite susižaloti.
- **Nesiekite per toli. Visada tvirtai stovėkite ir išlaikykite pusiausvyrą.** Tai padės geriau kontroliuoti įrankį netikėtų situacijų metu.
- **Dėvėkite tik darbui tinkamus drabužius. Nedėvėkite laisvų, neprigludusių drabužių ir juvelyrinių dirbinių.** Saugokitės, kad judančios dalys neįtrauktų plaukų ir drabužių. Laisvi drabužiai, papuošalai ar ilgi plaukai gali įspainioti į judančias prietaiso detales.
- **Jei pateikiami prietaisai dulkių ištraukimo ir surinkimo įrenginiams prijungti, būtinai tinkamai juos prijunkite ir naudokite.** Naudojant dulkių surinkimo sistemą galima sumažinti dulkių keliamus pavojus.
- **Nepasitikėkite vien savo patirtimi, įgyta dažnai naudojantis įrankiais,– neignorokite prietaiso naudojimo saugos taisyklių.** Neatsargūs veiksmai, net ir mažiausią sekundę, gali sukelti sunkius sužeidimus.

ELEKTRINIO ĮRANKIO NAUDOJIMAS IR PRIEŽIŪRA

- **Nenaudokite jėgos dirbdami su elektriniu įrankiu.** Naudokite tinkamą elektrinį įrankį savo darbui. Teisingas elektrinis įrankis atliks darbą geriau ir saugiau tuo tempu, kuriam jis buvo sukurtas.
- **Nenaudokite elektrinio įrankio, jei jungiklio negalite įjungti ir išjungti.** Jungikliu nevaldomas elektrinis įrankis yra pavojingas ir jį reikia taisyti.
- **Ištraukite kištuką iš energijos šaltinio ir (arba) išimkite iš elektrinio įrankio akumuliatorių, ir tik po to atlikite elektrinių įrankių reguliavimo, priedų keitimo arba paruošimo sandėliavimui darbus.** Tokios prevencinės saugos priemonės sumažina pavojų netyčia įjungti elektrinį įrankį.
- **Laikykite elektrinį įrankį vaikams neprieinamoje vietoje ir neleiskite juo naudotis asmenims, kurie nemoka juo naudotis.** Neigudusiems asmenims elektriniai įrankiai yra pavojingi.
- **Pržiūrėkite elektrinius įrankius ir priedus.** Patikrinkite, ar tinkamai sulygiuotos ir sutvirtintos judamosios dalys, ar nėra sulaužytų dalių ar



montavimo varžtų, taip pat nustatykite bet kokias kitas sąlygas, kurios gali turėti įtakos įrankio naudojimui. Jei įrankis sugedęs, prieš naudojimą jį reikia suremontuoti. Daugelį nelaimingų atsitikimų sukelia prastai prižiūrimi elektriniai įrankiai.

- Pjovimo įrankiai privalo būti aštrūs ir švarūs. Prižiūrėkite, kad pjovimo įrankiai būtų švarūs ir aštrūs. Tinkamai prižiūrimi pjovimo įrankiai su aštriais ašmenimis mažiau sukimba ir juos lengviau valdyti.
- Elektrinį įrankį, priedus, įrankių antgalius ir kt. naudokite laikydamiesi šių instrukcijų, atsižvelgdami į darbo sąlygas ir darbo, kurį reikia padaryti, pobūdį. Naudokite elektrinį įrankį tik pagal tiesioginę paskirtį, kitaip sukelsite pavojingą situaciją.
- Rankenos ir paviršiai, už kurių yra laikomas prietaisas, privalo būti sausi, švarūs, netepaluoti ir nealyvuoti. Slidžios rankenos ir laikymo paviršiai neleidžia saugiai naudotis prietaisu ir suvaldyti jo netikėtomis sąlygomis.

AKUMULIATORINIO ĮRANKIO NAUDOJIMAS IR PRIEŽIŪRA

- Akumuliatorių įkraukite tik naudodami gamintojo nurodytą kroviklį. Vienam baterijų tipui pritaikytą kroviklį naudojant kito tipo baterijoms įkrauti gali kilti gaisras.
- Elektrinius įrankius naudokite tik su specialiai jiems skirtais akumuliatoriais. Naudojant kitokius akumuliatorių blokus kyla sužalojimų ir gaisro pavojus.
- Kai baterijų paketas nenaudojamas, laikykite jį atokiai nuo kitų metalinių daiktų, tokių kaip sąvaržėlės, monetos, raktai, vynys, varžtai ar kiti smulkūs metaliniai daiktai, kurie gali sujungti gnybtus. Sulietę akumuliatoriaus gnybtus galite nusideginti arba sukelti gaisrą.
- Esant netinkamoms sąlygoms iš akumuliatorių gali išsvarvėti skystis – venkite sąlyčio su juo. Įvykus netyčiniam sąlyčiui, nuplaukite vandeniu. Jei skystis pateko į akis, kreipkitės medicininės pagalbos. Iš akumuliatorių išsvarvėjęs skystis gali dirginti arba deginti.
- Nenaudokite akumuliatoriaus ar prietaiso, kuris yra sugadintas arba pakeistas. Sugadintas arba pakeistas akumuliatorius gali veikti neprognozuojamai ir dėl to gali kilti gaisras, sproginimas arba pavojus susižaloti.
- Saugokite akumuliatorių nuo ugnies ir pernelyg aukštos temperatūros. Patekus į ugnį arba veikiant aukštesnei nei 130 °C temperatūrai gali kilti sproginimas.
- Laikykitės visų įkrovimo nurodymų ir neįkraukite akumuliatoriaus ar prietaiso, jei temperatūra yra už instrukcijoje nurodytų ribų. Netinkamai įkraunant arba, jei temperatūra yra už nurodytų ribų, gali sugesti akumuliatorius ir padidėti gaisro pavojus.

TECHNINĖ PRIEŽIŪRA

- Elektrinį įrankį turi remontuoti tik kvalifikuoti darbuotojai, kurie naudoja identiškas atsargines dalis. Tai užtikrina elektrinio įrankio saugumą.
- Niekada neremontuokite pažeistų akumuliatorių. Akumuliatorius remontuoti gali tik jo gamintojai arba įgaliotieji techninės priežiūros paslaugų teikėjai.

STALINIŲ PJŪKLŲ NAUDOJIMO SAUGOS INSTRUKCIJA

SU APSAUGINIAIS GAUBTAIS SUSIJĘ ĮSPĖJIMAI

- Apsauginiai gaubtai turi būti uždėti. Apsauginiai gaubtai turi būti darbu tinkamos būklės ir tinkamai sumontuoti. Būtina suremontuoti arba pakeisti nauju atsilaisvinusį, pažeistą arba netinkamai veikiantį apsauginį gaubtą.
- Kiekvieno pjovimo metu visada naudokite pjovimo disko apsauginį gaubtą, skėlimo peilį ir apsaugos nuo atatrakos saugiklius. Atliekant viso pjovimo darbus, kai pjovimo diskas pjauna per visą ruošinio storį, apsauginis gaubtas ir kiti apsauginiai įtaisai sumažina pavojų susižaloti.
- Atlikę įleidžiamuosius pjūvius, pvz., baigę raižymo, pagilavimo ar įpjovimo darbus, vėl nustatykite skėlimo peilį į viršutinę padėtį. Pakėlę skėlimo peilį į viršutinę padėtį, vėl pritvirtinkite disko apsauginį gaubtą ir apsaugos nuo atatrakos saugiklius. Apsauginiai gaubtai, skėlimo peilis ir apsaugos nuo atatrakos saugikliai padeda sumažinti susižalojimo pavojų.
- Prieš spausdami įjungimo jungiklį įsitikinkite, kad pjovimo diskas neličia apsauginio gaubto, skėlimo peilio ar ruošinio. Šiems daiktams netyčia prisilietus prie pjovimo disko gali kilti pavojus.
- Sureguliuokite skėlimo peilį taip, kaip aprašyta šioje įrankio naudojimo instrukcijoje. Palikus netinkamą tarpą, netinkamai nustačius ir sutapdinus skėlimo peilį, jis nėra veiksminga apsauga nuo atatrakos.
- Norint, kad skėlimo peilis ir apsaugos nuo atatrakos saugikliai tinkamai veiktų, jie turi liesti ruošinį. Skėlimo peilis ir apsaugos nuo atatrakos saugikliai yra neveiksmingi pjaunant ruošinius, kurie yra per trumpi, kad juos būtų galima pritvirtinti prie skėlimo peilio ir apsaugos nuo atatrakos saugiklių. Esant tokioms sąlygoms, skėlimo peilis ir apsaugos nuo atatrakos saugikliai neapsaugo nuo atatrakos.
- Naudokite skėlimo peiliui tinkamą pjovimo diską. Norint, kad skėlimo peilis tinkamai veiktų, disko skersmuo turi būti parinktas pagal skėlimo peilį, o disko korpusas turi būti plonesnis nei skėlimo peilis, bet disko pjovimo plotis privalo būti didesnis nei skėlimo peilio storis.

ĮSPĖJIMAI DĖL PJOVIMO PROCEDŪRŲ

- **⚠ PAVOJUS!** Niekada neikiškite pirštų ar rankų prie pat pjovimo disko, nelaiykite jų vienoje linijoje su disku. Net dėl akimirksnių neatidumo ar slistelėjimo ranka gali nuslysti pjovimo disko link, todėl galite sunkiai susižaloti.
- Stumkite ruošinį link pjovimo disko prieš jo sukimosi kryptį. Stumiant ruošinį ta pačia kryptimi, kuria pjovimo diskas sukasi virš stalo, ruošinys ir ranka gali būti traukiami į pjovimo diską.
- Atliekdami išilginio pjovimo darbus niekada nestumkite ruošinio įstrižumo matuokliu, o atlikdami skersinius pjūvius su įstrižumo matuokliu nenaudokite kreipiamosios plokštelės kaip ilgio ribotuvo. Kreipiant ruošinį kreipiamąja plokšte ir įstrižumo matuokliu vienu metu, padidėja pjovimo disko įstrigimo ir atatrakos tikimybė.
- Pjudami visada stumkite ruošinį tarp kreiptuvo ir pjovimo disko. Jei atstumas tarp kreiptuvo ir





pjovimo disko yra mažesnis nei 150 mm, naudokite stūmiklį, kai šis atstumas yra mažesnis nei 50 mm, naudokite stūmimo bloką. Naudojant „pagalbinis“ įrenginius rankos bus saugiu atstumu nuo pjovimo disko.

- Naudokite tik gamintojo pateiktą arba pagal instrukcijas sukonstruotą stūmiklį. Šis stūmiklis užtikrina pakankamą atstumą tarp rankos ir pjovimo disko.
- Niekada nenaudokite sugadinto arba nupjauto stūmiklio. Pažeistas stūmiklis gali lūžti, o ranka gali nuslysti į pjovimo diską.
- Neatlikite jokių veiksmų „laisvomis rankomis“. Ruošinio padėčiai nustatyti arba jam kreipti visada naudokite kreipiamąją plokštelę arba įstrižumo matuoklį. „Laisvomis rankomis“ reiškia prilaikyti arba nukreipti ruošinį rankomis, o ne kreipiamąją plokštelę arba įstrižumo matuokliu. Pjovimas laisvomis rankomis gali sukelti neišlygiavimą, įstrigimą ar atatranką.
- Niekada nesiekite per besisukančią pjovimo diską ar virš jo. Siekdami paimti ruošinį virš pjovimo disko galite netyčia prisiliesti prie besisukančio pjovimo disko.
- Pjaudami ilgus ir (arba) plačius ruošinius pasirūpinkite papildoma ruošinio atrama stalinio pjūklo gale ir (arba) šonuose, kad ruošiniai būtų lygūs. Ilgas ir (arba) platus ruošinys yra linkęs pasisukti stalo krašte, todėl galima prarasti kontrolę, gali sulinkti pjovimo diskas ir įvykti atatranka.
- Ruošinį stumkite vienodu tempu. Nelenkite ir nesukite ruošinio. Užstrigus ruošiniui iškart išjunkite įrenginį, ištraukite maitinimo laidą ir išvalykite strigtį. Pjovimo disko užkirtimas ruošiniu gali sukelti atatranką arba strigtį variklį.
- Nenuimkite nupjautų ruošinio dalių, kol pjūklas veikia. Ruošinys gali įstrigti tarp kreiptuvo ar pjovimo disko apsauginio gaubto viduje, o pjovimo diskas gali įtraukti jūsų pirštus. Prieš nuimdami ruošinio dalis išjunkite pjūklą ir palaukite, kol pjovimo diskas nustos sukstis.
- Kai pjaunami ruošiniai yra plonesni negu 2 mm, naudokite pagalbinį kreiptuvą stalo viršuje. Plonas ruošinys gali būti prispaustas po kreipiamąją plokštelę ir sukelti atatranką.

ATATRANKOS PRIEŽASTYS IR SUSIJĘ ĮSPĖJIMAI

Atatranka yra staigi ruošinio reakcija į pjovimo disko sugnybimą, užstrigimą ar ruošinio pjūvio linijos nesulygiavimą pagal pjovimo diską arba kai ruošinio dalis įstringa tarp pjovimo disko ir kreipiamosios plokštelės ar kito fiksuoto objekto.

Atatrankos metu pjovimo disko galinė dalis dažniausia pakelia ruošinį ir stumia link operatoriaus.

Atgalinis smūgis yra netinkamo pjūklo naudojimo ir (ar) klaidingo darbo proceso ar sąlygų rezultatas. Jo galima išvengti laikantis atitinkamų žemiau išdėstytų apsaugos priemonių.

- Niekada nestovėkite vienoje linijoje su pjovimo disku. Visada stovėkite toje pačioje pjovimo disko pusėje, kurioje įrengtas kreiptuvas. Atatranka gali didelių greičiu stumti ruošinį link pjovimo disko priekyje ar vienoje linijoje su juo stovinčių žmonių.
- Niekada nesiekite virš pjovimo disko ar už jo, norėdami patraukti ar prilaikyti ruošinį. Galite netyčia prisiliesti prie pjovimo disko arba atatranka gali įtraukti jūsų pirštus į pjovimo diską.

- Niekada nelaikykite pjaunamo ruošinio ir nespauskite jo prie besisukančio pjovimo disko. Spaudžiant pjaunamą ruošinį prie pjovimo disko, diskas gali įstrigti ir susidaryti atatranka.
- Sulygiuokite kreiptuvą, kad jis būtų lygiagrečiai pjovimo diskui. Neišlygiuotas kreiptuvas gali prispausti ruošinį prie pjovimo disko ir sukelti atatranką.
- Atlikdami ne kiaurus pjūvius, pavyzdžiui, užkaitas, pjaudami cokolius ar kartodami pjūvį kreipkite ruošinį link stalo ir kreiptuvo plokštę su įpjomomis. Plokštė su įpjomomis padeda kontroliuoti ruošinį įvykus atatrankai.
- Būkite ypač atsargūs, kai darote pjūvį aklinoje surinktu ruošinių vietose. Išsikišantis diskas gali perpjauti objektus, kurie gali sukelti atatranką.
- Siekdami sumažinti pjovimo disko suspaudimo ir atatrankos riziką, atremkite dideles plokštes. Dėl savo svorio didelės plokštės paprastai įlinksta. Atrama (-os) turi būti padėtos po visomis plokštėmis, išsikišančios už stalo viršaus, dalimis.
- Būkite labai atsargūs pjaudami ruošinį, kuris yra susuktas, deformuotas, turi daug ataugų ar neturi tiesaus kampo, kurį būtų galima kreipti įstrižumo matuokliu arba palei kreiptuvą. Turintis daug ataugų, deformuotas ar susuktas ruošinys yra nestabilus, pjūvis gali tapti nesulygiuotas su pjovimo disku, sulinkti ir sukelti atatranką.
- Niekada nepjaukite kelių vertikaliai ar horizontaliai sukrautų ruošinių. Pjovimo diskas gali sugriebti vieną ar daugiau dalių ir sukelti atatranką.
- Vėl paleisdami pjūklą su pjovimo disku ruošinyje, sucentruokite pjovimo diską įpvoje, kad pjūklo dantukai neliestų medžiagos. Jei pjovimo diskas įstrigo, jis gali pakelti ruošinį ir sukelti atatranką iš naujo įjungus pjūklą.
- Pasirūpinkite, kad pjovimo diskai būtų švarūs, aštrūs ir tinkamai nustatyti. Niekada nenaudokite deformuotų pjovimo diskų ar pjovimo diskų su įskilusiais ar sulūžusiais dantukais. Aštrūs ir tinkamai nustatyti pjovimo diskai sumažins sukibimo, užstrigimo ir atatrankos tikimybę.

DARBO SU STALINIŲ PJŪKLU ĮSPĖJIMAI

- Nuimdami stalo įdėklą, keisdami pjovimo diską, reguliuodami skėlimo peilį, apsaugos nuo atatrankos saugiklius, pjovimo disko apsauginį gaubtą ar palikdami įrenginį be priežiūros, visada išjunkite stalinį pjūklą ir atjunkite jį nuo akumulatoriaus. Imdamiesi atsargumo priemonių išvengsite nelaimių.
- Niekada nepalikite veikiančio stalinio pjūklo be priežiūros. Išjunkite ir palikite įrenginį tik tada, kai jis visiškai sustos. Neprižiūrimas pjūklas yra nekontroliuojamas pavojaus šaltinis.
- Statykite stalinį pjūklą gerai apšviestoje ir lygioje vietoje, kurioje galite patogiai stovėti ir išlaikyti pusiausvyrą. Pjūklą reikia įrengti pakankamai erdvoje vietoje, kurioje būtų patogų dirbti su turimo dydžio ruošiniu. Užgriozdintos ir tamsios vietos, nelygios slidžios grindys dažnai yra nelaimingų atsitikimų priežastimi.
- Dažnai valykite ir šalinkite pjuvenas po pjūklo stalu ir (arba) dulkių surinkimo įtaisui. Susikaupusios pjuvenos yra degios, jos gali savaime užsidegti.
- Stalinis pjūklas turi būti pritvirtintas. Netinkamai pritvirtintas stalinis pjūklas gali pajudėti arba apvirsti.





- **Prieš įjungdami stalinį pjūklą nuo stalo nuimkite įrankius, medienos atraizas ir pan.** Išsiblašymas ar galima strigtis gali būti pavojingi.
- **Visada naudokite tinkamo dydžio diskus su tinkamos formos (deimanto formos ar apvalias) angomis.** Pjovimo diskai, kurie neatitinka pjūklo tvirtinimo įrangos, išsibalansuos, todėl pjūklas taps nevaldomas.
- **Niekada nenaudokite apgadintų ar netinkamų pjovimo disko tvirtinimo priemonių, pavyzdžiui, jungių, pjovimo disko veržlių, varžtų ar poveržlių.** Šios tvirtinimo priemonės yra specialiai pritaikytos jūsų pjūklui ir užtikrina saugų bei optimalų jo veikimą.
- **Niekada nestovėkite stalinio pjūklo, nenaudokite jo kaip kopėčių.** Įrenginiui apvirtus arba netikėtai palietus pjovimo įrankius kyla sunkių sužeidimų pavojus.
- **Įsitinkinkite, kad pjovimo diskas yra sumontuotas ir sukasi tinkama kryptimi. Su stalinio pjūklu nenaudokite šlifavimo diskų, vielinių šepetėlių ar šlifavimo diskų.** Netinkamai sumontavus pjovimo diską arba naudojant nerekomenduojamus priedus, galima sunkiai susižaloti.

KREIPIAMOSIOS PLOKŠTELĖS NAUDOJIMAS

⚠ ĮSPĖJIMAS! Norėdami išvengti pavojaus susižaloti, prieš pradėdami bet kokį darbą būtina įsitinkinkite, kad kreipiamoji plokštelė yra lygiagreti disko ašmenims.

- Atlaisvinkite kreipiamąją plokštelę pakeldami fiksavimo svirtį.
- Uždėkite galinę briauną ant pjūklo pagrindo galinės dalies ir šiek tiek patraukite įrenginio priekinės dalies link.
- Nuleiskite kreipiamosios plokštelės priekinį galą ant kreipiamųjų paviršių, esančių ant priekinio skersinio.
- Patikrinkite, ar sklandžiai slysta.
- Nustatykite kreipiamąją plokštelę norimu atstumu nuo peilio.
- Kai kreipiamoji plokštelė yra lygiai prispausta ant pjūklo pagrindo, stumkite kreiptuvą priekinio skersinio link, kad kreiptuvas būtų sulgyjuotas su peiliu.

⚠ ĮSPĖJIMAS! Pirmiausiai užfiksuokite kreiptuvą ties norimu pjūvio dydžiu, o tada pristumkite ruošinį prie kreiptuvo. Nedarykite atvirksčiai: nedėkite ruošinio pirmiausiai ir po to nepristumkite kreiptuvo prie jo, kad jį užfiksuotumėte. Antraip kreiptuvą gali būti netinkamai sulgyjuotas ir ruošinys gali užstrigdyti pjovimo diską bei sukelti atitraką.

- Paspauskite fiksavimo svirtį žemyn, kad sulgyjuotumėte ir užfiksuotumėte kreiptuvą. Tvirtai užfiksavus, fiksavimo svirtis turi būti nukreipta žemyn.

PASTABA: Įsitinkinkite, kad fiksavimo svirtis tvirtai užfiksuota.

PASTABA: Jei kreipiamoji plokštelė nėra lygiagreti disko ašmenims, reikia sureguliuoti.

PAPILDOMI STALINIŲ PJŪKLŲ SAUGOS ĮSPĖJIMAI

- Įrankio darbo aplinkos temperatūra yra nuo 0°C iki 40°C.
- Įrankio saugojimo aplinkos temperatūra yra nuo 0°C iki 40°C.
- Rekomenduojama įkrovimo sistemų darbo aplinkos temperatūra yra nuo 10°C iki 38°C.

SPECIALIOS MEDIENOS PJOVIMO DISKO NAUDOJIMO SAUGOS INSTRUKCIJOS

- Prieš naudodami pjūklo geležtę ir variklinį įrankį atidžiai perskaitykite vadovą ir instrukcijas.
- Variklinis įrankis turi būti gerai sutvarkytas ir geros būklės, suklyd turi būti be deformacijų ir nevibruoti.
- Užtikrinkite, kad operatorius būtų tinkamai išmokytas laikytis atsargumo priemonių, reguliuoti mašiną ir dirbti ja.
- Naudodami variklinį įrankį visada dėvėkite apsauginius akinius ir klausos apsaugos priemones. Rekomenduojama mėvėti pirštines, stabilius batus neslystantčiais padais bei prijuostę.
- Prieš naudojant bet kokį priedą susipažinkite su jo naudojimo instrukcijomis. Netinkamai naudojant priedus gali būti padaryta žala ir kyla didesnis pavojus susižeisti.
- Pasirūpinkite, kad diskas būtų švarus. Nuvalykite pjūvenas ir ypač lipnias medžiagas, pvz., medžio dervą. Švarus diskas pjauna tiksliau ir saugiau.
- Naudokite tik šioje instrukcijoje nurodytas geležtes, atitinkančias standartą EN 847-1.
- Atkreipkite dėmesį į didžiausią leistiną greitį, pažymėtą ant pjūklo geležtės. Pasirūpinkite, kad greitis, nurodytas ant pjūklo geležtės, mažiausiai atitiktų greitį, nurodytą ant pjūklo.
- Visada naudokite veleno angų geležtes tinkamo dydžio ir formos. Geležtės, nepritaikytos pagal pjūklo montavimo detales, suksis ekscentriškai, dėl to pjūklo nesuvaldysite.
- Nenaudokite pjovimo diskų, kurių korpuso storis yra didesnis arba griovelio pjovimo plotis yra mažesnis už skėlimo peilio storį.
- Nenaudokite didesnio ar mažesnio skersmens geležčių nei rekomenduojama. Nenaudokite poveržlių ar skyriklių diskui prie veleno tvirtinti.
- Prieš naudodami patikrinkite pjūklo geležtės ašmenis, ar jos nėra pažeistos ir ar nėra pasikeitusi jų išvaizda. Sugadinti arba apspurę kraštai gali nulūžti ir padidinti susižalojimo tikimybę.
- Nenaudokite įskilusių ar deformuotų geležčių. Nenaudokite pažeistų ar įtrūkusių pjūklo geležčių.
- Jei pjūklo geležtė yra pažeista, deformuota, persikreipusi ar įtrūkusi, ją atiduokite į atliekas; remontuoti jos negalima.
- Nenaudokite didelio greičio plieno (HSS) geležčių.
- Įsitinkinkite, kad pjovimo diskas yra tinkamai sumontuotas, ir, prieš naudodami, tvirtai priveržkite veleno veržlę.
- Tvirtinimo varžtus ir veržles privaloma užveržti tinkamu veržliarakčiu ir pan.
- Draudžiama veržti ilginamuoju veržliarakčiu arba kalant plaktuku.
- Užtikrinkite, kad visos geležtės ir jungės būtų švarios ir movos pusės su grioveliais būtų nustatytos prie disko.
- Įsitinkinkite, kad diskas sukasi tinkama kryptimi ir neliėčia nei vienos įrenginio ar apsauginės sistemos dalies.
- Prieš pradėdami darbą, atlikite bandomąjį pjūvį neįjungdami variklio, kad būtų galima patikrinti disko padėtį, taip pat – apsaugų veikimą kitų įrenginio dalių ir ruošinio atžvilgiu.
- Niekada nepalikite elektrinio įrankio be priežiūros.
- Geležtei sukantis jos netepkite alyva.



- Niekada nebandykite greitai stabdyti veikiančio elektrinio įrankio koku nors įrankiu ar kita priemone, nes galite netyčia sukelti skaudžių nelaimingų atsitikimų.
- Prieš keisdami diskus arba vykdydami techninės priežiūros darbus, atjunkite elektrinį įrankį nuo maitinimo tinklo.
- Atkreipkite dėmesį į geležtės pakuotę ir būkite atsargūs ją išpakuodami, aštriais ašmenų antgaliais ją lengva sužeisti.
- Pjūklo geležtę laikykite tik naudodamiesi laikikliu arba mūvėdami apsaugines pirštines. Atminkite, kad po pjovimo darbų diskas bus įkaitęs.
- Geležtę laikykite ir saugokite originalioje pakuotėje arba kitoje tinkamoje pakuotėje, sausomis sąlygomis ir toliau nuo cheminių medžiagų, kurios gali pažeisti geležtę.

PAPILDOMI AKUMULATORIAUS SAUGOS ĮSPĖJIMAI

- Siekdami išvengti trumpojo jungimo sukeltą gaisro pavojų, sužalojimų arba produkto pažeidimų, neikiškite įrankio, keičiamo akumulatoriaus arba įkroviklio į skysčius ir pasirūpinkite, kad į prietaisus arba akumulatorius nepatektų jokių skysčių. Koroziją sukeliantys arba laidūs skysčiai, pvz., sūrus vanduo, tam tikri chemikalai ir balikliai arba produktai, kurių sudėtyje yra baliklių, gali sukelti trumpąjį jungimą.
- Akumulatoriaus darbo aplinkos temperatūra yra nuo 0°C iki 40°C.
- Baterijos sandėliavimo aplinkos temperatūros diapazonas nuo 0°C iki 20°C.

LIČIO BATERIJŲ GABENIMAS

Gabenkite bateriją pagal įmonės ir valstybinius reikalavimus ir taisykles.

Gabendama baterijas, trečioji šalis privalo vadovautis ant pakuotės ar etikečių nurodytais specialiaisiais reikalavimais. Pasirūpinkite, kad gabenant baterijos nesulieستų su kitomis baterijomis ar laidžiomis medžiagomis: ant jungiamųjų elementų uždėkite izoliuojančius, nelaidžius apsauginius dangtelius arba šiuos elementus apvyniokite juosta. Negabenkite įtrūkusių ar pratekančių baterijų. Išsamesnio patarimo kreipkitės į gabenotojo įmonę.

GERAI IŠMANYKITE APIE GAMINĮ

Žiūrėti 169 psl.

1. Darbinis stalas
2. Nuožulnumo kampo fiksavimo svirtis
3. Įjungimo / išjungimo mygtukas
4. Baterijos gnybtas
5. Aukščio ir nuožulnumo reguliavimo ratukas
6. Reguliavimo ratuko rankena
7. Nuožambaus pjovimo kreiptuvas
8. Pjovimo disko apsauginis gaubtas
9. Apsaugos nuo atatrakos saugikliai
10. Kreipiamoji plokštelė
11. Pjūklo geležtė
12. Skėlimo peilis
13. Apsauginė plokštelė
14. Apsauginės plokštelės fiksavimo rankenėlė
15. Dulkių anga
16. Priedų dėtuovė (strižumo matuoklis, skėlimo peilis, veržliarakčiai)
17. Montavimo anga
18. Stūmiklis
19. Dulkių angos adapteris

20. Šešiakampis veržliaraktis
21. Disko veržliaraktis uždaru galu
22. Disko veržliaraktis atviru galu
23. Naudojimo instrukcija
24. Varžtas
25. Poveržlė
26. Šešiakampė veržlė
27. Atsuktuvus
28. Baterijos paketas
29. Įkroviklis

PRIEŽIŪRA

- Gaminio negalima modifikuoti arba naudoti gamintojo napatvirtintus priedus. Gali kilti pavojus jūsų bei kitų asmenų saugai.
 - Gaminio negalima naudoti, jeigu netinkamai veikia jungikliai, apsauginiai įtaisai ar kitos dalys. Nugabenkite į įgaliotą techninio aptarnavimo centrą, kad sutaisytų ar sureguliuotų specialistai.
 - Negalima atlikti jokių reguliavimo veiksmų, kol pjūklo geležtė juda.
 - Prieš atlikdami reguliavimo, tepimo arba gaminio techninės priežiūros darbus, visada įsitinkite, ar akumulatoriaus blokas yra išimtas iš gaminio.
 - Kiekvieną kartą prieš gaminį naudojant ir jį panaudojus reikia patikrinti, ar nėra pažeistų ar sugedusių dalių. Turi būti palaikoma geriausia gaminio darbo būklė; netinkamas dalis reikia riekia nedelsiant pakeisti gamintojo patvirtintomis atsarginėmis dalimis.
 - Peilis turi aštrias briaunas, be to, po pjovimo jis gali būti įkaitęs. Būkite itin atsargūs, valydami neapsaugotą peilį. Dėvėkite pirštines, kad apsaugotumėte nuo susižalojimo.
 - Reguliariai valykite dulkes nuo pjūklo ir jo priedų, ypač nuo judamųjų dalių, įskaitant disko apsauginį gaubtą. Dulkes efektyviai pašalinti naudokite rankinį šepetį arba dulkių siurbį. Nenaudokite suslėgto oro.
 - Siekiant didesnio saugumo ir patikimumo, visus remonto darbus, įskaitant šepelių keitimą, turėtų atlikti įgaliotas techninės priežiūros centras.
- ⚠️ ĮSPĖJIMAS!** Nebandykite ardyti disko apsauginio gaubto bloko, norėdami jį išvalyti arba suremontuoti. Negalima naudoti pažeistų apsauginių gaubtų. Gražinkite į įgaliotą techninės priežiūros centrą, kad jis būtų suremontuotas arba pakeistas nauju.

SIMBOLIAI ANT ĮRENGINIO



Saugos perspėjimas



Europos atitikties ženklas



Didžiosios Britanijos atitikties ženklas



Ukrainos atitikties ženklas



„EurAsian“ atitikties ženklas



Prieš pradant naudoti šį prietaisą, prašome atidžiai perskaityti šias instrukcijas.



Dėvėkite klausos apsaugos priemones.



Dėvėkite akių apsaugos priemones.



Mūvėkite apsaugines pirštines.



Laikykite rankas atokiai nuo pjovimo srities ir aštrių peilių.



Nenaudoti lyjant ar drėgnose vietose.



Disko pjovimo plotis (prapjova)



Šio pjovimo disko dantukų skaičius



Medienai ir analogiškomis medžiagoms pjauti



Neskirtas metalams pjauti



Disko sukimosi kryptis (nurodyta ant pjovimo disko)



Neišmeskite senų akumuliatorių, elektros ir elektroninės įrangos atliekų kartu su nerūšiuotomis komunalinėmis atliekomis. Seni akumulatoriai, elektros ir elektroninės įrangos atliekas privaloma surinkti atskirai. Senos baterijos, akumulatoriai ir šviesos šaltinių atliekos turi būti pašalinti iš įrangos. Kur rasti surinkimo ir perdirbimo punktą ir kaip tinkamai utilizuoti seną įrenginį, kreipkitės į vietos valdžios įstaigą ar pardavėją. Atsižvelgiant į vietos teisės aktus, mažmenininkai gali būti įpareigoti nemokamai priimti atgal senus akumulatorius ir elektros bei elektroninės įrangos atliekas. Prisidėdami prie pakartotinio senų akumuliatorių ir elektros bei elektroninės įrangos atliekų panaudojimo ir perdirbimo padedate mažinti žaliavų poreikį. Senuose akumulatoriuose, ypač tuose, kuriuose yra ličio, elektros ir elektroninės įrangos atliekose yra vertingų ir perdirbimui tinkamų medžiagų, kurios gali turėti neigiamą poveikį aplinkai ir žmonių sveikatai, jei nėra šalinamos aplinkai nekenksmingu būdu. Ištrinkite senuose prietaisuose esančius asmens duomenis, jei tokių buvo.

SIMBOLIAI VADOVE



Bloķētājs



Atrakinti



Detalės arba priedai yra parduodami atskirai



Pastaba



Įspėjimas

Lauasae juures on peetud esmatahtsaks ohutust, töövõimet ja töökindlust.

OTSTARBEKOHANE KASUTAMINE

Lauasaag on ette nähtud kasutamiseks ühe inimese poolt puidu piki- ja ristlõikamiseks kuni 57,2 mm sügavuseni 0° kaldenurga juures. Maksimaalselt 45° kaldenurga korral on lõikesügavus maksimaalselt 44,5 mm. Lauasaag on konstrueeritud ja ette nähtud kinnitamiseks stabiilsele pinnale. Lõigata võib kõva ja pehmet puitu ning puutlaast- ja puitkiudplaate.

Kasutada tohib ainult tootja poolt selle lauasae jaoks mõeldud ketta ja lõikekiili kombinatsioone.

ÜLDISED OHUTUSREEGLID

⚠ HOIATUS! Lugege läbi kõik mehaanilise tööriista kohta esitatud ohuhoiatused ning tutvuge tööriista jooniste ja tehniliste andmetega. Alpool esitatud hoiatuste ja juhiste eiramise puhul on oht saada elektrilööki või raskeid kehavigastusi ning/või tekitada tulekahju.

Hoidke kõik hoiatused ja juhised edaspidiseks juhendumiseks alles. Hoiatuses kasutatav termin "mootortööriist" viitab võrgutoitega (juhtmega) tööriistale või akuga (juhtmata) tööriistale.

TÖÖKOHA OHUTUS

- Hoidke töökoht puhas ja hästi valgustatud. Korrastamata ja pimedas kohas töötamisel võivad juhtuda õnnetused.
- Ärge kasutage suruõhutööriista plahvatusohtlikes keskkondades, näiteks kergesti süttivate vedelike ja gaaside läheduses ega tolmuses kohas. Elektritööriistad tekitavad sädemeid, mis võivad tolmu või aurd süüdata.
- Elektritööriistaga töötamisel hoidke lapsed ja kõrvalised isikud eemal. Tähelepanu hajumise korral võib teil kontroll kaduda.

ELEKTRIOHUTUS

- Elektritööriistade pistikud peavad pistikupesasa sobima. Ärge püüdke pistiku konstruktsiooni mingil moel muuta. Ärge ühendage maanduskontaktiga (kordusmaandusega) elektritööriistu elektrivõrku läbi vahepistmike. Pistiku ja pistikupesasa konstruktsiooni muutmise korral tekib elektrilöögi oht.
- Töötamisel hoiduge kehalisest kontaktist maandatud pindadega, näiteks torude, radiaatorite, elektripliitide ja külmikutega. Kehaosade maandamisel suureneb elektrilöögi saamise oht.
- Ärge jätke tööriistu vihma kätte ega niiskesse kohta. Vee sattumisel elektrilisele tööriista sisemusse suureneb elektrilöögi saamise oht.
- Ärge kasutage toitejuhet nõuetevastaselt. Ärge kasutage toitejuhet tööriista kandmiseks, vedamiseks või pistikupesast väljatõmbamiseks. Hoidke toitejuhe eemale kütkehadest, õlist, teravatest servadest ja liikuvatest osadest. Vigastatud või keerduv toitekaablid suurendavad elektrilöögi ohtu.
- Väljas töötamisel kasutage välistingimustes kasutamiseks sobivaid pikendusjuhtmeid. Välistingimustele sobiva pikendusjuhtme kasutamine vähendab elektrilöögi ohtu.

- Kui elektritööriista kasutamine niisketes oludes on vältimatu, siis kasutage rikkevoolu-kaitselülitiga (RCD) kaitsud vooluvõrku. RCD kasutamine vähendab elektrilöögi ohtu.

ISIKUKAITSE

- Olge tähelepanelik, vaadake, mida te teete ja kasutage elektritööriista kasutamisel tervet mõistust. Ärge kasutage elektritööriista, kui olete väsinud või narkootikumide, alkoholi või ravimite mõju all. Hetkeline tähelepanu hajumine tööriista kasutamise ajal võib põhjustada raske kehavigastuse.
 - Kasutage isikukaitsevahendeid. Kandke alati silmakaitsevahendeid. Oludele vastavad kaitsevahendid, nagu tolmu mask, libisemist takistavad turvajalatsid, kiiver või kuulmiskaitsmed, vähendavad kehalisi vigastusi.
 - Vältige tahtmatut käivitumist. Kontrollige, et lüliti on väljalülitatud asendis, enne kui ühendate toote vooluvõrguga ja/või akuga, võtate toote kätte või kannate seda. Kui elektrilisele tööriistade kandmise ajal on sorm lülilil või sisselülitatud seade lülitatakse elektrivõrku, võib juhtuda õnnetus.
 - Enne tööriista sisselülitamist eemaldage sellelt reguleerivõti või mutrivõti. Elektritööriista külge jäetud reguleerivõti või mutrivõti võivad põhjustada raske kehavigastuse.
 - Ärge küünitage end töötamisel liigselt välja. Hoidke end pidevalt jalgadel ja tasakaalus. Siis on teil ootamatu olukorra tekkimisel tööriista üle parem kontroll.
 - Kandke tööks sobivat riietust. Ärge kandke lõtvu riideid ega ehteid. Hoidke juuksed ja riided liikuvatest osadest eemal. Lahtised riietusesemed, ehted ja pikad juuksed võivad haakuda liikuvate osade külge.
 - Kui on olemas detailid tolmu väljatõmbe- ja kogumisvahenditega ühendamiseks, veenduge, et need on ühendatud ja neid kasutatakse õigesti. Tolmu kogumine vähendab tolmu ga seotud ohte.
 - Ärge muutuge hooletuks ega ignoreerige tööriista ohutusnõudeid, kui te seadet juba tunnete ja olete seda tihti kasutanud. Pidage meeles, mürdosa sekundit piisab, et saada raske kehavigastus.
- ### ELEKTRITÖÖRIISTA KASUTAMINE JA KORRASHOID
- Ärge kasutage tööriista jõudu. Kasutage oma rakendusala jaoks õiget elektritööriista. Õige elektriline tööriist teeb töö paremaks ja ohutumaks kiirusel, mille jaoks see oli mõeldud.
 - Ärge kasutage elektritööriista, kui lüliti ei lülita seda sisse ja välja. Lülitiga lülitamatu tööriista kasutamine on ohtlik ja see tuleb lasta ära remontida.
 - Enne tööriista reguleerimist, tarvikute vahetamist või tööriista hoiustamist ühendage pistik vooluallikast lahti ja/või eemaldage võimalusel tööriista aku. Need ennetavad ohutusmeetmed vähendavad toote ootamatu käivitumise riski.
 - Hoidke kasutuses mitteolevaid elektritööriistu lastele kättesaamatus kohas ja ärge lubage elektritööriista mittetundvaid või kasutusjuhendiga mittetutvunud isikuid elektritööriista kasutada. Oskamatu kasutaja käes olev elektritööriist on ohtlik.
 - Hooldage elektritööriista ja tarvikuid. Kontrollige liikuvate osade nihkumist või kinnikiilumist, osade purunemist ja muid tingimusi, mis võivad



elektritööriista tööd mõjutada. Kui mõni osa on vigastatud, siis laske seade enne kasutamist ära parandada. Paljud õnnetused on põhjustatud halvasti hooldatud elektritööriistadest.

- Hoidke lõiketerad teravad ja puhtad. Hästi hooldatud teravate lõikeservadega lõikeriistad kiiluvad kinni väiksema töönaosusega ja neid on lihtsam juhtida.
- Kasutage elektrilist tööriista, tarvikuid, otsakuid jms kooskõlas nende juhistega ning võttes arvesse töötingimusi ja teostatavat tööd. Tööoperatsiooniks mitte ettenähtud elektritööriista kasutamine võib tekitada ohtliku olukorra.
- Hoidke käepidemed ja haardepinnad kuivad, puhtad ning õli- ja määrdevabad. Ootamatutes olukordades ei saa libedate käepidemete ja haardepindadega tööriista ohutult käsitseda ega kontrollida.

AKUGA TÖÖRIISTA KASUTAMINE JA HOOLDUS

- Laadimiseks kasutage ainult tootja poolt kindlaks määratud laadijat. Akule mittesobiva laadija kasutamine võib põhjustada tulekahju.
- Kasutage tööriista üksnes spetsiaalselt selleks ettenähtud akuga. Teiste akude kasutamine võib põhjustada vigastuste ja tulekahju ohtu.
- Sel ajal kui akupakett ei ole kasutusel, hoidke seda eemal metallesemetest nagu kirjaklambrid, mündid, võtmed, naelad, kruvid ja muudest väikestest metallobjektidest, mis võivad akuklemmid lühistada. Akuklemmide lühis võib põhjustada põletusi või tulekahju.
- Ebasobivates tingimustes võib vedelik akust välja tulla; vältige kontakti. Kui puutute kogemata vedelikuga kokku, loputage veega. Kui vedelik satub silma, pöörduge abi saamiseks arsti poole. Akuveredelik võib põhjustada nahaärritusi või põletusi.
- Ärge kasutage vigast või ümbertehtud akut ega tööriista. Vigased või ümbertehtud akud võivad toimida ettearvamatul, mille tagajärjeks on tulekahju, plahvatus või vigastuste oht.
- Ärge jätke akut või tööriista tule lähedale ega liiga kõrge temperatuuri kätte. Tuli või temperatuur üle 130°C võib põhjustada plahvatusi.
- Järgige kõiki laadimisjuhiseid ning ärge laadige akut ega tööriista väljaspool juhistes määratletud temperatuurivahemikku. Vale laadimine või laadimine väljaspool määratletud temperatuurivahemikku võib akut rikuda ja suurendada tulekahju ohtu.

HOOLDUS

- Laske oma elektrilist tööriista hooldada väljaõppinud teenindustöötajal. Remontimisel tohib kasutada ainult originaalvaruosi. See tagab hooldatud seadme elektriohutuse.
- Ärge kunagi remontige vigast akut. Vigast akut tohivad remontida vaid tootja või volitatud hooldustöötajad.

LAUSAAGIDE OHUTUSJUHISED

KAITSEGA SEOTUD HOIATUSED

- Kasutage kaitseelemente. Kaitselemendid peavad olema töökorras ja nõuetekohaselt paigaldatud. Kaitseelement, mis on lahti tulnud, kahjustatud või ei tööta korralikult, tuleb parandada või välja vahetada.
- Kasutage alati saeketta kaitset, lõikekiili ja tagasilöögiklappe iga läbilõikamistoimingu jaoks.

Läbilõikamistoimingu puhul, kus saeketas lõikab tooriku paksusest täielikult läbi, aitavad kaitselemendid ja muud ohutusseadmed vähendada vigastuste ohtu.

- Pärast mitteläbilõikamist, nagu nüsimine, uuesti saagimine või lõikamine, taastage lõikenuga väljatõmmatud asendisse. Kui lõikenuga on väljatõmmatud asendis, kinnitage uuesti terakaitse ja tagasilöögivastased käpad. Kaitseelement, lõikekiil ja tagasilöögi pörklingsid aitavad vähendada vigastuste ohtu.
- Enne lüliti sisselülitamist veenduge, et saeketas ei puutuks vastu kaitseelementi, lõikekiilu ega toorikut. Nende esemete tahtmatu kokkupuude saekettaga võib põhjustada ohtliku olukorra.
- Reguleerige lõikekiil vastavalt kasutusjuhendile. Vale paksuse, asendi või reguleerimise tõttu ei pruugi lõikekiil tagasilöögi ohtu efektiivselt vähendada.
- Selleks, et lõikekiil ja tagasilöögi pörklingsid saaksid toimida, peavad need asuma lõikejäljes. Lõikekiilud ja tagasilöögi pörklingsid ei ole efektiivsed, kui lõigatakse toorikuid, mis on liiga lühikesed, et lõikekiil ja tagasilöögi pörklingsid neil toimiks. Nendes tingimustes ei saa lõikekiil ja tagasilöögi pörklingsid tagasilööki ära hoida.
- Kasutage lõhestusnoale sobivat saetera. Lõikekiilu nõuetekohaseks toimimiseks peab saeketta läbimõõt vastama sobivale lõikekiilule ning saeketta korpus peab olema lõikekiilust õhem ja saeketta lõikelaius peab olema lõikekiilu paksusest laiem.

LÕIKEPROTSEDUURIDE HOIATUSED

- ⚠ OHT. Ärge kunagi pange sõrmi ega käsi saeketta lähedusse ega sellega samale joonele. Hetkeline tähelepanematus või libisemine võib suunata teie kää saelehe poole ja põhjustada tõsiseid kehavigastusi.
- Lükake toorikut saeketale ainult vastu pöörlemissuunda. Tooriku etteandmine samas suunas, kuhu saeketas laua kohal pöörleb, võib tooriku ja teie kää tõmmata saelehe külge.
- Ärge kunagi kasutage kaldlõikemootoriga ristlõike tegemisel lõhestamise ajal tooriku etteandmiseks kaldlõikemooturit ning ärge kasutage paralleeltuge pikkuse piirajana. Tooriku samaaegne juhtimine paralleeltoe ja kaldlõikemootoriga suurendab saeketta kinnikiilumise ja tagasilöögi tõenäosust.
- Lõhestamisel rakendage alati tooriku etteandjõudu piirde ja saetera vahel. Kui piirde ja saeketta vaheline kaugus on alla 150 mm, kasutage tõekepulka, kui see vahemaa on alla 50 mm, kasutage tõekeplokki. „Tööd abistavad“ seadmed hoiavad teie kää saekettast ohutus kauguses.
- Kasutage ainult tootja antud või vastavalt juhistele valmistatud tõekepulka. Selle tõekepulga abil on käsi saekettast piisavalt kaugel.
- Ärge kunagi kasutage kahjustatud või lõigatud tõekepulka. Kahjustatud tõekepulka võib murduda ja teie käsi võib selle tagajärjel saeketale libiseda.
- Ärge tehke ühtegi toimingut „vaba käega“. Tooriku paigutamiseks ja juhtimiseks kasutage alati kas paralleeltoe või kaldlõikemooturit. „Vaba käega“ tähendab, et tooriku toetamiseks või juhtimiseks kasutatakse käsi paralleeltoe või kaldlõikemooturi asemel. Vaba käega saagimine põhjustab viitust, kinnikiilumist ja tagasilööki.





- **Ärge kunagi sirutage kätt ümber või üle pöörleva saeketta.** Tooriku poole sirutumine võib põhjustada juhuslikku kokkupuudet liikuva saekettaga.
- **Pikkade ja/või laiade toorikute jaoks paigutage saeketta taha ja/või külgedele täiendav tooriku tugi, et hoida need ühetasasena.** Pikal ja/või laial toorikul on kalduvus pöörata laua servale, põhjustades kontrolli kaotamise, saelehe kinnikiilumise ja tagasilöögi.
- **Andke toorikut ette ühtlases tempos. Ärge painutage ega väänake toorikut.** Kui esineb kinnikiilumine, lülitage toode otsekohe välja, eemaldage toode elektrivõrgust ja puhastage ummistus. Saeketta kinnikiilumine tooriku tõttu võib põhjustada tagasilöögi või mootori seiskumise.
- **Ärge eemaldage mahalõigatud materjali tükke sae töötamise ajal.** Materjal võib jääda piirde vahele või saeketta kaitseesse kinni ning saeketas tõmbab teie sõrmed saekettale. Enne materjali eemaldamist lülitage saag välja ja oodake, kuni saeketas peatub.
- **Kui toorikute paksus on väiksem kui 2 mm, kasutage laua tööpinnaga kokku puutuvat lisapiiret.** Õhuke toorik võib piki paralleelsete kinni kiiluda ja tekitada tagasilöögi.

TAGASILÖÖK JA SELLEGA SEOTUD HOIATUSED

Tagasilöök on tooriku äkiline reaktsioon muljumise, kinnikiilunud saeketta või saeketta suhtes valesti joondatud tooriku lõikejoone tõttu või kui tooriku osa kiilub saeketta ja paralleeltoe või muu fikseeritud detaili vahele.

Kõige sagedamini tõstetakse toorik tagasilöögi ajal saeketta tagumise osa abil laualt ja lükatakse kasutaja poole.

Tagasilöök on sae väära kasutamise, ebaõigete töövõtete või tööks mittevastavate töötingimuste tulemus ja seda saab vältida allpool esitatud ettevaatusabinõude rakendamisega.

- **Ärge kunagi seiske otse ühel joonel saekettaga.** Paigutage oma keha alati piirdega samale poole saeketast. Tagasilöök võib toorikut suurel kiirusel edasi lükata igahüpe poole, kes seisab saeketta ees ja sellega ühel joonel.
- **Ärge kunagi sirutage saeketta kohale ega taha, et toorikut tõmmata või toetada.** Võib toimuda juhuslik kokkupuude saekettaga või tagasilöök võib tõmmata sõrmed saekettast.
- **Ärge kunagi hoidke ega suruge lõigatavat toorikut pöörleva saeketta vastu.** Lõigatava tooriku surumine vastu saeketast tekitab kinnikiilumise ja tagasilöögi.
- **Joondage piire saekettaga paralleelseks.** Valesti joondatud piire surub tooriku vastu saeketast ja tekitab tagasilöögi.
- **Kasutage sulgurit, et suunata toorik vastu lauda ja piiret, kui teete mitteläbivaid lõikeid, nagu sooned, soklid või ümbersaagimine.** Sulgur aitab toorikut tagasilöögi korral kontrollida.
- **Olge eriti ettevaatlik, kui lõikate ühendatud detailide pimedates piirkondades.** Väljalautuv saeketas võib lõigata komponente, mis tekitavad tagasilöögi.
- **Toetage suuri paneele, et saeketta kinnijäämise ja tagasilöögi oht oleks minimaalne.** Suurtel plaatidel on kalduvus oma raskuse all läbi vajuda. Tugi (toed) tuleb paigutada laua tööpinnal kohal oleva paneeli kõigi osade alla.
- **Olge eriti ettevaatlik, kui lõikate toorikut, mis on keerdsus, sõlmes, kõver või millel ei ole sirget serva, et juhtida seda kaldnurgamõõturiga või piki piiret.** Kõver, sõlmes või keerdsus toorik on ebastabiilne ning

põhjustab sälgu viltusust saetera suhtes, kinnikiilumist ja tagasilööki.

- **Ärge kunagi lõigake rohkem kui üht toorikut, mis on vertikaalselt või horisontaalselt virnastatud.** Saeketas võib külge võtta ühe või mitu detaili ja põhjustada tagasilöögi.
- **Et saagi koos saekettaga toorikus taaskäivitada, pange saeketas sälgu keskele, nii et saehambad ei puutuks lõigatava materjaliga kokku.** Kui saeketas on kinni kiilunud, võib see tooriku üles tõsta ja sae taaskäivitamisel tagasilöögi põhjustada.
- **Hoidke saekettad puhtad, teravad ja piisava kompleksusega.** Ärge kunagi kasutage varustatud saekettaid ega pragenunud või katkiste hammastega saekettaid. Teravad ja korralikult seadistatud saekettad vähendavad saeketta kinnijäämist, kiilumist ja tagasilööki.

LAUSAIE TÖÖPROTSEDUURI HOIATUSED

- **Lülitage lausaag välja ja ühendage aku lahti, kui eemaldate laua vaheplaati, vahetate saeketast või reguleerite lõikekiilu, tagasilöögi pörklinke või saetera kaitset ning kui masin jäetakse järelevalveta.** Ettevaatusabinõud väldivad õnnetusi.
- **Ärge kunagi jätke lausaagi tööle järelevalveta.** Lülitage see välja ja lahkuge toote juurest alles siis, kui see on täielikult peatunud. Järelevalveta töötav saag on kontrollimatu oht.
- **Paigutage lausaag hästi valgustatud ja tasasele alale, kus on kindel jalgealus ja saate hoida tasakaalu.** See peab olema paigaldatud alale, kus on piisavalt ruumi tooriku suuruse hõlpsaks käsitlemiseks. Mõranenud, tumedate aladega ja ebatasased libedad põrandad kutsuvad esile õnnetusi.
- **Puhastage ja eemaldage saepuru sageli töölaua alt ja/või tolmukogumisseadmetest.** Kogunenud saepuru on tuleohtlik ja võib ise süttida.
- **Lauasaag peab olema kinnitatud.** Kui lausaag ei ole korralikult kinnitatud, võib see liikuda või ümber kukkuda.
- **Enne lausaie sisselülitamist eemaldage laualt tööriistad, puidujätmed jms.** Takistus või võimalik ummistus võib olla ohtlik.
- **Kasutage alati sobiva suuruse ja kujuga võlliaukudega (teemant vs ümar) saekettaid.** Saekettad, mis ei vasta sae kinnitusdetailidele, nihkuvad lõikejoones paigalt, põhjustades kontrolli kadumise tööriista üle.
- **Ärge kunagi kasutage kahjustatud või vale saeketta kinnitusvahendit, nagu äärikud, saeketta seibid, poldid või mutrid.** Need kinnitusvahendid olid spetsiaalselt teie sae jaoks ette nähtud, et tagatud oleks ohutu ja optimaalne jõudlusega kasutamine.
- **Ärge kunagi seiske lausaie peal, ärge kasutage seda jalapingina.** Tõsise vigastuse võib põhjustada toote ümberminek või kui te puudutate kogemata lõiketööriista.
- **Veenduge, et saeketas on paigaldatud õiges suunas pöörlema.** Ärge kasutage lausaie lihvkettaid, traatharju ega abrasiivkettaid. Saetera vale paigaldamine või mittesoovitatavate tarvikute kasutamine võib põhjustada tõsiseid vigastusi.





PARALLEELTOE KASUTAMINE

⚠ HOIATUS! Et vähendada vigastuste ohtu, veenduge alati, et paralleeltugi on enne töö alustamist teraga paralleelne.

- Lõdvendage paralleeltugi, tõstes lukustushooba.
- Pange tagumine serv saagimislaua taha ja tõmmake veidi seadme esiosa suunas.
- Langetage paralleeltoe esikülge eesmise siini peal olevatele juhtpindadele.
- Kontrollige, kas liuglemine on sujuv.
- Pange paralleeltugi soovitud kaugusele lõiketerast.
- Kui paralleeltugi on tasaselt saagimislaual, lükake paralleeltuge eesmise siini poole, et viia paralleeltugi teraga kohakuti.

⚠ HOIATUS! Lukustage piire soovitud lõikesuurusele, seejärel lükake toorik piirde külge. Ärge paigutage kõigepealt toorikut ega lükake seejärel piiret selle külge, et see lukustuks. Selle tulemuseks võib olla valesti joondatud piire, mis surub tooriku vastu saeketast ja tekitab tagasilöögi.

- Vajutage lukustushoob alla, et piire oleks kohakuti ja kinnitatud. Turvaliselt lukustatud lukustushoob peab olema suunatud allapoole.

MÄRKUS: Veenduge, et lukustushoob kinnitaks paralleeltoe paigale.

MÄRKUS: Kui paralleeltugi ei ole teraga paralleelne, tuleb teha reguleerimine.

TÄIENDAVAD OHUTUSJUHISED LAUASAE JAOKS

- Tööriista ümbritseva keskkonna temperatuur töö ajal jääb vahemikku 0 °C ja 40 °C.
- Tööriista ümbritseva keskkonna temperatuur hoiustamise ajal jääb vahemikku 0 °C ja 40 °C.
- Selle laadimissüsteemi soovitatav ümbritseva keskkonna temperatuur laadimise ajal on vahemikus 10 °C ja 38 °C.

PUIDU-SAEKETTA SPETSIIFILISED OHUTUSJUHISED

- Enne saeketta ja elektrilise tööriista kasutamist lugege kasutusjuhend ja selles olevad juhised hoolikalt läbi.
- Elektriline tööriist peab olema heas seisukorras, völli ilma deformatsioonideta ja see ei tohi vibreerida.
- Veenduge, et kasutaja oleks saanud piisava väljaõppe ettevaatusabinõude, elektritööriista reguleerimise ja talitluse osas.
- Kui kasutate elektrilist tööriista, kandke alati kaitseprille ja kõrvakaitseid. Soovitatakse kanda kaitsekindaid, tugevaid mittelibisevaid jalanõusid ja kaitsepoõlle.
- Enne ükskõik millise tarviku kasutamist tutvuge kasutusjuhendi vastavate nõuetega. Tarviku väärkasutamine võib põhjustada kahju ja suurendada võimalike vigastuste ohtu.
- Hoidke tera puhtana. See hõlmab saetolmu ja eriti kleepuvaid aineid, nagu puiduvaik. Puhas saeketas lõikab täpsemalt ja ohutumalt.
- Kasutage ainult kasutusjuhendis ettenähtud saekettaid, mis vastavad standardile EN 847-1.
- Pidage kinni saekettale märgitud maksimaalkiirusest. Veenduge, et saekettal märgitud pöörlemiskiirus on sael märgitud pöörlemiskiirusega vähemalt võrdne.

- Kasutage ainult õiget mõõtu ja õige völliavaga saeketast. Sae kinnitusdetailidega mittesobivad saekettad pöörlevad ekstsentriilselt ja põhjustavad sellega kontrolli kadumist sae üle.
- Ärge kasutage saekettaid, mille korpuse paksus on suurem või mille soone laius (säik) on väiksem kui lõikekilu paksus.
- Ärge kasutage saekettaid, mille läbimõõt on suurem või väiksem kui soovitatud. Ärge kasutage saekettaid spindlite sobitamiseks lõtvu seibe või vahetükke.
- Kontrollige enne iga kasutuskorda, et saeketta hambad ei oleks kahjustatud ega ebatavalise välimusega. Kahjustatud või lahtised otsad võivad kasutamisel muutuda lendavateks objektideks ja suurendada vigastuste ohtu.
- Ärge kasutage pragunenud ega auklikku saeketast. Ärge kasutage saekettaid, mis on vigastatud või deformeerunud.
- Visake kahjustatud, deformeerunud, kõver või mõranenud saeketas ära; selle parandamine on keelatud.
- Ärge kasutage kiirilõiketerasest saekettaid.
- Veenduge, et saeketas oleks paigaldatud õigesti ja enne kasutamist pingutage völli mutrit.
- Kinnituskruvide ja -mutrite pingutamisel kasutage sobivat mutrivõtiti jne.
- Mutrivõtme pikenduse kasutamine või pingutamine haamriga ei ole lubatud.
- Veenduge, et saekettad ja äärikud on puhtad ja ääriku tugipinnad on vastu saeketta pinda.
- Veenduge, et lõiketera pöörleb õiges suunas ega puutu kokku masina või kaitsesüsteemi ühegi osaga.
- Enne tööd tehke näidislõikamine, ilma et mootor oleks sisse lülitatud, et saaksite kontrollida lõiketera asendit, kaitsmete tööd teiste toote osade suhtes ja toorikut.
- Ärge kunagi jätke elektritööriista järelevalveta.
- Ärge kandke töötamise ajal saekettale määrdeaineid.
- Ärge kunagi proovige elektritööriista kiiresti peatada, kinnitades tööriista või muu vahendi vastu saeketast: see võib põhjustada tahtmatult tõsisid õnnetusi.
- Enne saeterade vahetust või hooldustöid lülitage elektritööriist võrgutoitest välja.
- Pöörake tähelepanu lõiketerade pakkimisele ja lahtipakkimisele, teravate lõiketerade ostte tõttu on lihtne vigastusi saada.
- Kui te käsitate saeketast, kasutage kettahoidikut või kindaid. Pidage meeles, et pärast lõikamist on saeketas kuum.
- Hoidke ja hoiustage lõiketera originaalpakendis või muus sobivas pakendis, hoidke kuivas ja eemal kemikaalidest, mis võivad lõiketera kahjustada.

AKU LISA OHUTUSJUHISED

- Et vähendada tulekahju ja kehaliste vigastuste ohtu ning lühisest tulenevat toote kahjustamist, ärge kunagi kastke tööriista, akut või laadijat vedelikesse ega laske neil vedelikega kokku puutuda. Korrodeeruvad või elektrit juhtivad vedelikud, nagu soolvesi, teatud kemikaalid ja pleegitusained või pleegitusained sisaldavad tooted, võivad põhjustada lühisid.
- Akut ümbritseva keskkonna temperatuur kasutamise ajal on vahemikus 0 °C ja 40 °C.



- Akut ümbritseva keskkonna temperatuur ladustamise ajal on vahemikus 0°C–20°C.

LIITUMAKUDE TEISALDAMINE

Akude transportimisel juhendage kasutuskohas kehtivatest ja riiklikest määrustest ja eeskirjadest.

Akude transportimisel allettevõtjate poolt järgige kõiki spetsiaalseid pakkimise ja tähistamise nõudeid. Veenduge, et akud ei satu kokkupuutesse teiste akude ega voolu juhtivate materjalidega, transportimise ajal kaitske klemme voolu mittejuhtivate isoleerkatete või teibiga. Ärge transportige pragunenud või lekkivaid akusid. Küsige lisateavet transportettevõtelt.

ÕPPIGE OMA TOODET TUNDMA

Vt lk 169.

1. Töölaud
2. Kaldnurga lukustushoob
3. „Sisse/välja“-lülit
4. Aku ühenduspesa
5. Kõrguse ja kalde reguleerimisketas
6. Reguleerimisketta käepide
7. Kaldloike juhik
8. Saeketta kaitse
9. Tagasilöögi pörklõngid
10. Paralleeltugi
11. Saeleht
12. Lõikekiil
13. Avaplaad
14. Avaplaadi lukustusnupp
15. Tolmuotsak
16. Hoiukohver (möötur, kaitseenuga ja mutrivõtmed)
17. Kinnitusava
18. Tõukepulk
19. Tolmuava adapter
20. Kuuskantvõti
21. Lõiketera suletud otsaga mutrivõti
22. Tera lehtmuvrivõti
23. Kasutusjuhend
24. Polt
25. Seib
26. Kuuskantmutter
27. Kruvikeeraja
28. Aku
29. Laadija

HOOLDUS

- Ärge püüdke seadme konstruktsiooni mingil viisil muuta ega kasutage varuosi või tarvikuid, mis pole tootja poolt soovitatud. Teie ja kõrvalolijate turvalisus võib olla ohustatud.
- Ärge kasutage seadet kuni mõni lülit, kaitsekate või funktsioon ei tööta nagu ette nähtud. Andke need volitatud hoolduskeskusesse remondiks või reguleerimiseks.
- Ärge tehke mingeid reguleertoiminguid sel ajal, kui lõikeketas pöörleb.
- Enne toote reguleerimist, määrimist või hooldustööde tegemist veenduge, et aku on tootest eemaldatud.
- Kontrollige seade enne ja pärast kasutamist vigastuste ning purunenud osade suhtes üle. Hoidke seadet heas töökorras, selleks asendage osad nende varuosadega, mis on tootja poolt heaks kiidetud.
- Lõiketera servad on teravad ja võivad pärast hõõveldamist olla kuumad. Olge äärmiselt ettevaatlik,

kui puhastate avatud lõiketera. Vigastuste vältimiseks kandke kindaid.

- Puhastage saagi ja selle tarvikuid, eriti liikuvaid osi (k.a terakaitset), regulaarselt tolmust. Tolmu efektiivseks eemaldamiseks kasutage käsiharja või tolmuimeajat. Ärge kasutage suruõhku.
- Suurema ohutuse ja usaldusväärsuse huvides peaks kõik remonditööd, sealhulgas harjade vahetamise, tegema volitatud teeninduskeskus.

⚠ HOIATUS! Ärge proovige terakaitset lahti võtta, et seda puhastada või parandada. Kahjustatud kaitsmeid ei tohi kasutada. Parandamiseks või asendamiseks pöörduge volitatud teenindusse.

MASINAL OLEVAD SÜMBOLID



Ohuhoiatus



Euroopa vastavusmargis



Suurbritannia vastavusmargis



Ukraina vastavusmargis



Euraasia vastavusmärk



Lugege enne masina kasutamist juhised hoolikalt läbi.



Kandke kuulmise kaitsevahendeid.



Kandke silmade kaitsevahendeid.



Kandke turvakindaid.



Hoidke käed lõikepiirkonnast ja teravast saekettast eemal.



Ärge jätke vihma kätte või kasutage niisketes kohtades.



Lõikelaius (sisselõige)



Saeketta hammaste arv



Puidu ja sellega sarnaste materjalide lõikamiseks



Mitte metalli lõikamiseks



Saeketta pöörlemissuund (kettal näidatud)

Ärge kõrvaldage kasutatud patareisid ning elektri-ja elektroonikaseadmete jäätmehäätmeid sortimata olmejäätmetena. Kasutatud patareid ning elektri-ja elektroonikaseadmete jäätmehäätmeid tuleb koguda eraldi. Patareijäätmehäätmeid, akujäätmehäätmeid ja jäätmehäätmetest valgusallikad tuleb seadmetest eemaldada.



Taaskasutusnõuannete ja kogumispunktiga seotud teabe saamiseks pöörduge kohaliku omavalitsuse või edasimüüja poole. Kohalike eeskirjade kohaselt võib jaemüüjatel olla kohustus kasutatud patareid ning elektri-ja elektroonikaseadmete jäätmehäätmeid tasuta tagasi võtta. Teie panus patareide ning elektri-ja elektroonikaseadmete jäätmehäätmetest korduskasutamisse ja ringlussevõttu aitab vähendada toorainete nõudlust. Patareijäätmehäätmeid, mis sisaldavad eelkõige liitiumi, ning elektri-ja elektroonikaseadmete jäätmehäätmeid sisaldavad väärtuslikke ja ringlussevõetavaid materjale, mis võivad keskkonda ja inimeste tervist kahjustada, kui neid ei kõrvaldata keskkonnasäästlikul viisil. Olemasolul kustutage jäätmehäätmetest isikuandmed.

KASUTUSJUHENDIS KASUTATUD SÜMBOLID



Lukk



Lahtikeeramine



Eraldi ostetavad osad või tarvikud



Märkus



Hoiatus

U dizajnu vaše stolne pile vodeću ulogu imaju sigurnost, performanse i pouzdanost.

NAMJENA

Stolna pila osmišljena je za rad jedne osobe u svrhu uzdužnog i križnog piljenja drva, do maksimalne dubine od 57,2 mm pod kutom nagiba od 0°. Pri maksimalnom kutu nagiba od 45° maksimalna dubina reza iznosi 44,5 mm. Stolna pila osmišljena je i namijenjena za pričvršćivanje na stabilnu površinu. Moguće je piliti tvrdo i meko drvo i ploče vlaknate.

Smiju se koristiti samo kombinacije lista i razdvojnog klina koje je dostavio proizvođač.

OPĆA SIGURNOSNA PRAVILA ZA KORIŠTENJE AKU ALATA

⚠ UPOZORENJE! Pažljivo pročitajte sva upozorenja, upute i specifikacije priložene uz alat i pogledajte crteže. Nepoštivanje svih uputa može dovesti do električnog udara, požara i / ili teške ozljede.

Spremite sva upozorenja i upute za buduće korištenje. Pojam „električni alat“ u upozorenjima odnosi se na vaš električni alat (žični) napajan iz električne mreže ili električni alat na baterije (bežični).

SIGURNOST RADNOG PODRUČJA

- **Držite radni prostor čistim i dobro osvijetljenim.** Zatrpani i neosvijetljeni radni prostori izazivaju nezgode.
- **Nemojte rukovati električnim alatima u eksplozivnim atmosferama poput onih u kojima su prisutne zapaljive tekućine, plinovi ili prašina.** Električni alati stvaraju iskre koje mogu zapaliti prašinu ili pare.
- **Tijekom rada s električnim alatom držite podalje djecu i promatrače.** Ometanje može dovesti do toga da izgubite kontrolu.

ELEKTRIČNA SIGURNOST

- **Utikači električnog alata moraju odgovarati utičnici.** Nikada nemojte modificirati utikače ni na koji način. Nemojte koristiti nikakve adapter utikače s uzemljenim električnim alatima. Originalni utikači i odgovarajuće utičnice smanjuju opasnost od strujnog udara.
- **Izbjegavajte kontakt tijela s uzemljenim površinama poput cijevi, radijatora, štednjaka i hladnjaka.** Ako je vaše tijelo uzemljeno, povećava se opasnost od strujnog udara.
- **Nemojte izlagati električne alate kiši ili vlažnim uvjetima.** Ulazak vode u električni alat povećava opasnost od strujnog udara.
- **Nemojte zlorabiti kabel.** Nikada nemojte koristiti kabel za nošenje, povlačenje ili isključivanje električnog alata. Držite kabel podalje od topline, ulja, oštrih rubova ili rotirajućih dijelova. Oštećeni ili zapleteni kabeli povećavaju opasnost od strujnog udara.
- **Kada radite s električnim alatom na otvorenom, koristite produžni kabel prikladan za rad na otvorenom.** Korištenje kabela prikladnog za rad na otvorenom smanjuje opasnost od strujnog udara.
- **Ako se ne može izbjeći rad s električnim alatima u vlažnoj lokaciji koristite FID sklopku (RCD uređaj) za zaštitu napajanja.** Korištenje RCD uređaja smanjuje opasnost od električnog udara.

OSOBNJA SIGURNOST

- **Budite oprezni, pazite što radite i koristite zdrav razum prilikom rukovanja električnim alatom.** Ne koristite električni alat ako ste umorni ili pod utjecajem droga, alkohola ili lijekova. Trenutak nepažnje pri radu s električnim alatima može dovesti do teških osobnih ozljeda.
- **Koristite osobnu zaštitnu opremu. Uvijek nosite zaštitna sredstva za oči.** Zaštitna oprema poput maske za zaštitu od prašine, protukliznih sigurnosnih cipela, kacige, ili opreme za zaštitu sluha korištena u odgovarajućim uvjetima smanjit će tjelesne ozljede.
- **Izbjegavajte slučajno pokretanje. Prije priključivanja na izvor napajanja i/ili bateriju, podizanja ili prenošenja proizvoda, uvijek provjerite je li prekidač za paljenje u isključenom položaju.** Prenosenje električnih alata s prstom na prekidaču za paljenje proizvoda ili stavljanje pod napon električnih alata koji imaju upaljen prekidač za paljenje priziva nesreće.
- **Prije uključivanja električnog alata uklonite sve klinove za podešavanje i ključeve.** Ključ ili klin ostavljen priključen na rotirajućem dijelu električnog alata može dovesti do osobne ozljede.
- **Nemojte se naginjati preko rubova. Cijelo vrijeme držite pravilno uporište i ravnotežu.** Ovo u neočekivanim situacijama omogućuje bolju kontrolu nad električnim alatom.
- **Pravilno se odjenite. Nemojte nositi široku odjeću ili nakit. Svoju kosu i odjeću držite podalje od dijelova u pokretu.** Široka odjeća, nakit ili dugaćka kosa mogu biti zahvaćeni u pokretne dijelove.
- **Ako su uređaji opremljeni priključkom na objekte za odvajanje i prikupljanje prašine, uvjerite se da su priključeni i pravilno korišteni.** Korištenje sustava za hvatanje prašine može smanjiti opasnosti povezane s prašinom.
- **Nemojte dopustiti da vas poznavanje alata zbog česte uporabe opusti toliko da zanemarite sigurnosne principe rukovanja alatom.** Nepažljive radnje čak i za dječji sekunde mogu dovesti do teških osobnih ozljeda.

KORIŠTENJE I BRIGA O ELEKTRIČNOM ALATU

- **Električni alat ne koristite na silu. Koristite odgovarajući električni alat za vašu primjenu.** Odgovarajući električni alat posao će obaviti bolje, sigurnije i brzinom za koju je projektiran.
- **Nemojte koristiti električni alat ako ga sklopka pravilno ne uključuje i isključuje.** Svaki električni alat koje se ne može kontrolirati pomoću sklopke je opasan i mora se popraviti.
- **Izvučite utikač iz izvora električnog napajanja i/ili uklonite baterijski sklop, ako je odvojiv, prije izvršavanja bilo kakvih prilagodbi ili skladištenja električnih alata.** Takva preventivna sigurnosna mjera smanjuje rizik od slučajnog pokretanja električnog alata.
- **Električne alate pohranite u stanju mirovanja izvan dohvata djece i ne dopustite rad s električnim alatom osobama koje nisu upoznate s električnim alatom ili ovim uputama.** Električni alati su opasni u rukama nestručnih korisnika.
- **Održavajte električne alate i pribor. Provjerite pogrešno poravnanje ili savijanje pokretnih dijelova, napuknuća dijelova i sve ostale uvjete koji bi mogli negativno utjecati na njegovu ispravnost. Ako je**



oštećen, uređaj prije korištenja servisirajte. Mnogo nesreća prouzročeno je loše održanim električnim alatima.

- **Održavajte oštrinu i čistoću reznih alata.** Pravilno održavani rezni alati oštrih reznih rubova vjerojatno će se manje savijati i njima se lakše upravljati.
- **Električni alat, dodatke i alatne nastavke i sl. koristite u skladu s ovim uputama, uzimajući u obzir radne uvjete i radni postupak koji namjeravate izvršiti tim alatom.** Korištenje električnog alata za radove drugačije od njegove namjene može dovesti do opasne situacije.
- **Ručke i zahvatne površine održavajte suhima, čistima i vodite računa da na njima nema ulja i masti.** Skliske ručke i zahvatne površine ne omogućavaju sigurno rukovanje i nadzor nad alatom u neočekivanim situacijama.

UPORABA I ODRŽAVANJE BATERIJE

- **Ponovno puniti koristeći isključivo punjač koji je specificirao proizvođač.** Punjač koji može biti prikladan za jednu vrstu baterija može dovesti do opasnosti od požara kada se koristi s drugom baterijom.
- **Električne alate koristite samo s točno određenim baterijskim sklopovima.** Korištenje baterija koje nisu specificirane od strane proizvođača povećava rizik od ozljeda ili požara.
- **Kada se baterija ne koristi držite je dalje od drugih metalnih predmeta kao što su spajalice za papir, kovanice, ključevi, čavli, vijci ili drugih malih metalnih predmeta koji mogu spojiti jedan pol na drugi.** Kratko spajanje baterijskih stezaljki može prouzročiti opekline ili požar.
- **Ako baterijom rukujete na grub način ili u teškim uvjetima rada, može doći do curenja tekućine iz baterije.** Izbjegavajte dodir s tom tekućinom. U slučaju dodira isperite pogodno mjesto tekućom vodom. Ako tekućina dođe u kontakt s očima smjesta potražite liječničku pomoć. Curenje ili prskanje tekućine iz baterije može uzrokovati iritaciju kože ili opekline.
- **Nemojte koristiti bateriju ili alat koji su oštećeni ili modificirani.** Oštećene ili modificirane baterije mogu imati nepredvidivo ponašanje, što može dovesti do požara, eksplozije ili rizika od ozljeda.
- **Nemojte izlagati baterijski sklop ili alat vatri ili visokoj temperaturi.** Izlaganje vatri ili temperaturi višoj od 130 °C može dovesti do eksplozije.
- **Slijedite sve upute za punjenje i nemojte puniti bateriju ili alat na temperaturama izvan temperaturnog raspona specificiranog u uputama.** Nepravilno punjenje ili punjenje na temperaturama izvan specificiranog raspona može oštetiti bateriju i povećati rizik od požara.

SERVIS

- **Neka vaš električni alat servisira kvalificirana osoba za popravak koristeći samo identične zamjenske dijelove.** Ovo će osigurati da se održi sigurnost električnog alata.
- **Nikada nemojte popravljati oštećene baterije.** Popravak oštećenih baterijskih sklopova smije izvoditi isključivo proizvođač ili ovlašteni servisni centar.

SIGURNOSNE UPUTE ZA STOLNE PILE

UPOZORENJA KOJA SE ODOSE NA ŠTITNIKE

- **Štitnike držite na njihovom mjestu. Štitnici moraju biti u radnom stanju i pravilno montirani.** Štitnik koji je labav, oštećen ili ne funkcionira kako treba mora se popraviti ili zamijeniti.
- **Uvijek koristite štitnik lista, razdvojni klin i zapinjače protiv povratnog udara za svaki postupak potpunog presijecanja.** Za postupke potpunog presijecanja u kojima list pile u potpunosti presijeca obradak, štitnik i ostale sigurnosne naprave pomažu smanjiti rizik od ozljeda.
- **Nakon završenog nepotpunog reza kao što je rubno zarezivanje, ponovno piljenje ili užljebljivanje, razdvojni klin vratite u izduženi položaj prema gore.** Kada je razdvojni klin u izduženom položaju prema gore, ponovno pričvrstite štitnik oštrice i zapinjače za zaštitu od povratnog udara. Štitnik, razdvojni klin i zapinjači protiv povratnog udara pomažu smanjiti rizik od ozljeda.
- **Uvjerite se da list pile nije u kontaktu sa štitnikom, razdvojnim klinom ili obratkom prije uključivanja sklopke.** Nehotičan kontakt tih artikala s listom pile može dovesti do opasnog stanja.
- **Razdvojni klin prilagodite prema opisu u ovom priručniku s uputama.** Nepravilan razmak, pozicioniranje i poravnavanje razdvojni klin mogu učiniti neučinkovitim u smanjenju vjerojatnosti povratnog udara.
- **Kako bi razdvojni klin i zapinjači protiv povratnog udara radili, moraju zaglaviti u obratku.** Razdvojni klin i zapinjači protiv povratnog udara neučinkoviti su prilikom rezanja obradaka koji su prekratki da bi mogli biti zahvaćeni razdvojnim klinom i zapinjačima protiv povratnog udara. U tim se uvjetima razdvojni klin i zapinjači protiv povratnog udara ne mogu spriječiti povratni udar.
- **Upotrijebite odgovarajući list pile za razdvojni klin.** Kako bi razdvojni klin mogao funkcionirati, promjer lista pile mora se poklapati s odgovarajućim razdvojnim klinom, a tijelo lista pile mora biti tanje od debljine razdvojnog klina i rezna širina lista pile mora biti šira od debljine razdvojnog klina.

UPOZORENJA O POSTUPCIMA REZANJA

- **⚠ OPASNOST! Nikada ne stavljajte prste ili šake u blizinu ili u ravninu s listom pile.** Trenutak nepažnje ili poskliznuće mogu usmjeriti vašu ruku prema listu pile i rezultirati teškom tjelesnom ozljedom.
- **Obradak uvedite u list pile samo nasuprot smjeru rotacije.** Uvođenje obratka u istom smjeru u kojem se list pile okreće iznad stola može rezultirati povlačenjem obratka i vaše ruke prema listu pile.
- **Nikada ne koristite mjerač nagiba kako biste pogurali obradak prilikom uzdužnog rezanja i ne koristite uzdužnu letvu kao zaustavljač po duljini prilikom poprečnog rezanja.** Usmjeravanje obratka s letvom i mjeračem nagiba istovremeno povećava vjerojatnost ugavljivanja i povratnog udara lista pile.
- **Prilikom uzdužnog rezanja, uvijek primijenite silu za uvođenje obratka između letve i lista pile. Štap za potiskivanje koristite kada je razmak između letve i lista pile manji od 150 mm, a blok za potiskivanje koristite kada je taj razmak manji od 50 mm.** „Uređaji





za pomoć pri radu" vaše će šake držati na sigurnoj udaljenosti od lista pile.

- **Koristite samo štap za potiskivanje kojeg je pribavio proizvođač ili onaj koji je konstruiran u skladu s uputama.** Ovaj štap za potiskivanje osigurava dovoljan razmak ruke od lista pile.
- **Nikada ne koristite oštećen ili zarezan štap za potiskivanje.** Oštećen štap za potiskivanje može se slomiti uzrokujući proklizavanje vaše ruke u list pile.
- **Ne obavljajte nikakve radnje „slobodnom rukom“.** Uvijek koristite ili uzdužnu letvu ili mjerac nagiba kako biste odredili položaj i navodili obradak. „Slobodnom rukom“ znači koristeći se svojim rukama da biste poduprli ili navodili obradak, umjesto letve ili mjerača nagiba. Slobodno piljenje vodi do pogrešnog poravnavanja, uglavljivanja i povratnog udara.
- **Nikada ne posežite rukom oko ili iznad rotirajućeg lista pile.** Posezanje rukom za obratkom može dovesti do slučajnog kontakta s pokretnim listom pile.
- **Osigurajte dodatnu potporu obratka na stražnji i/ili bočnim dijelovima stolne pile za duge i/ili široke obratke kako bi bili ravni.** Dugi i/ili široki obradak teži tome da se okreće na rubu stola, uzrokujući gubitak nadzora, uglavljivanje i povratni udar lista pile.
- **Obradak uvodite ujednačenim ritmom.** Obradak nemojte savijati niti uvrtni. Ako dođe do zaglavljivanja, odmah isključite proizvod, izvucite utikač proizvoda iz utičnice i raščistite zaglavljene dijelove. Zaglavljivanje lista pile izazvano obratkom može dovesti do povratnog udara ili zatajenja motora.
- **Ne uklanjajte komade odrezanog materijala dok pila radi.** Materijal bi se mogao zaglaviti između letve ili unutar štitnika lista pile, a list pile mogao bi povući vaše prste prema sebi. Isključite pilu i pričekaite da se list pile zaustavi prije uklanjanja materijala.
- **Upotrijebite pomoćnu uzdužnu letvu u kontaktu s radnom površinom stola prilikom uzdužnog rezanja obradaka debljine manje od 2 mm.** Tanki obradak mogao bi se zavući ispod letve i izazvati povratni udar.

UPOZORENJA NA POVRATNI UDAR I DRUGE VEZANE OPASNOSTI

Povratni udar je iznenadna reakcija obratka izazvana prignječenjem, zaglavljivanjem lista pile ili neravne linije reza u obratku u odnosu na list pile ili kada se dio obratka uglati između lista pile i letve ili nekog drugog fiksnog predmeta.

Obradak se tijekom povratnog udara najčešće podiže sa stola djelovanje stražnjeg dijela lista pile i odbacuje prema rukovatelju.

Može ga se izbjeći ako se poštuju neke mjere opreza.

- **Nikada nemojte stajati izravno u liniji s listom pile.** Svoje tijelo uvijek postavite na istu stranu na kojoj se nalazi list pile kao i letva. Povratni udar bože izbaci obradak velikom brzinom prema svakome tko stoji sprijeda i u ravnini s listom pile.
- **Nikada ne posežite rukom iznad ili iza lista pile kako biste povukli ili podržali obradak.** Može doći do slučajnog kontakta s listom pile ili povratni udar može povući vaše prste prema listu pile.
- **Obradak koji je odrezan nikada ne držite i ne pritišćite na rotirajući list pile.** Pritišćući obradak koji se reže o list pile dovest će do uglavljivanja i povratnog udara.

- **Letvu poravnajte tako da bude paralelna s listom pile.** Neparovana letva prikleštit će obradak na list pile i izazvati povratni udar.
- **Upotrijebite ploču za usmjerenje obratka kako bi ga usmjeravao na stolu i uzduž letve kada radite rubno zarezivanje, užljebljivanje ili ponovno piljenje.** Ploča za usmjerenje obratka pomaže usmjeravati obradak u slučaju povratnog udara.
- **Koristite dodatni oprez prilikom urezivanja u slijepa područja sklopljenih izradaka.** Isturena oštrica pile može rezati predmete što može izazvati povratni udarac.
- **Velike ploče poduprite kako biste smanjili rizik od prignječenja lista pile i povratnog udara.** Dugi komadi koje obrađujete znaju se saviti pod vlastitom težinom. Potpore se moraju nalaziti ispod svih dijelova ploče iznad radne površine.
- **Budite iznimno oprezni prilikom rezanja obratka koji je savijen, kvrgav, izvitoperen ili nema ravan rub kojim bi ga se usmjeravalo mjerilom nagiba ili uzduž ograde.** Izvitoperen, kvrgav ili izvijen obradak je nestabilan i uzrokuje nepodudaranje propiljka s listom pile, uglavljivanje i povratni udar.
- **Nikada ne režite više od jednog obratka, složenog okomito ili vodoravno.** List pile mogao bi pokupiti jedan ili više komada i prouzročiti povratni udar.
- **Prilikom ponovnog pokretanja pile dok je list pile u obratku, centrirajte oštricu pile u propiljku tako da zupci pile ne budu zaglavljivi u materijalu.** Ako se list pile uglati, on može podignuti obradak i prouzročiti povratni udar prilikom ponovnog pokretanja pile.
- **Listovi pile moraju biti čisti, oštri i imati dovoljno kompleta.** Nikada ne koristite izvitoperene listove pile ili listove pile s napuklim ili slomljenim zupcima. Oštri i pravilno postavljeni listovi pile na minimum smanjuju uglavljivanje, prestanak rada i povratni udar.

UPOZORENJA KOJA SE ODOSE NA RADNI POSTUPAK STOLNE PILE

- **Isključite stolnu pilu i odvojite baterijski sklop prilikom uklanjanja umetka stola, mijenjajući list pile ili praveći prilagodbe na razdvojnem klinu, zapinjačima protiv povratnog udara ili štitniku lista pile, te kada se aparat ostavi bez nadzora.** Mjerama predostrožnosti spriječit će se nezgode.
- **Nikada ne ostavljajte stolnu pilu da radi bez nadzora.** Isključite je i ne ostavljajte proizvod sve dok se potpuno ne zaustavi. Pila koja radi bez nadzora je nekontrolirana opasnost.
- **Stolnu pilu smjestite u dobro osvijetljeno područje u kojem možete zadržati dobar položaj nogu i ravnotežu.** Potrebno ju je instalirati u nekom području s dovoljno prostora za lako snalaženje s veličinom vašeg obratka. Skučeni, tamni prostori i neravni klizavi podovi pogodni su za događanje nezgoda.
- **Često čistite i uklanjajte piljevinu nakupljenu ispod stola pile i/ili uređaja za prikupljanje prašine.** Nakupljena piljevina je goriva i može izazvati samozapaljenje.
- **Stolna pila mora se učvrstiti.** Stolna pila koja nije pričvršćena kako treba može se pomaknuti ili prevrnuti.
- **Uklonite alate, ostatke drva, itd. sa stola prije uključivanja stolne pile.** Zbunjenost ili potencijalno zaglavljivanje mogu biti opasni.





- **Uvijek koristite listove pile odgovarajuće veličine i oblika (dijamantnog umjesto okruglog) steznih trnova.** Listovi pile koje se ne poklapaju s montažnom strojnom opremom pile pomaknut će se izvan centra i prouzročiti gubitak nadzora
- **Nikada ne koristite oštećena ili neprimkladna sredstva za montiranje listova pile kao što su prirubnice, podloške lista pile, svornjake ili matice.** Ova montažna sredstva specijalno su projektirana za vašu pilu, za siguran rad i optimalnu učinkovitost.
- **Nikada nemojte stajati na stolnoj pili, ne koristite je kao alat za pritiskanje.** Moglo bi doći do ozbiljne ozljede ako je proizvod nagnut ili ako je došlo do slučajnog doticanja reznog alata.
- **Uvjerite se da je list pile postavljen tako da se okreće u pravilnom smjeru. Na stolnoj pili ne koristite diskove za brušenje, žične četke ili abrazivne diskove.** Nepravilna ugradnja ili upotreba nepreporučljivog pribora može izazvati teške ozljede.

UPOTREBA PARALELNOG GRANIČNIKA

⚠ UPOZORENJE! Kako biste smanjili rizik od ozljede, uvijek provjerite je li graničnik paralelan s listom pile prije početka bilo kakvog rukovanja.

- Olabavite paralelni graničnik dizanjem ručice za blokiranje.
- Stražnji jezičak stavite na stražnji dio stola pile i oprezno ga povucite prema prednjem dijelu jedinice.
- Spustite prednji kraj paralelnog graničnika na vodeću površinu na vrhu prednje vodilice.
- Provjerite da li klizi glatko i bez zapinjanja.
- Paralelni graničnik postavite na željeni razmak od lista pile.
- Dok je paralelni graničnik ravno položen na stol pile, graničnik gurnite prema prednjoj vodilici kako biste poravnali graničnik s listom pile.

⚠ UPOZORENJE! Graničnik prvo blokirajte na željenoj visini rezanja, a zatim obradak pomaknite prema gore do graničnika. Nemojte prvo stavljati obradak na stol pa zatim pomicati graničnik prema gore kako biste ga blokirali. To bi moglo dovesti do toga da letva graničnika bude nepravilna i da se obradak priklješti na list pile i izazove povratni udar.

- Ručicu za blokiranje pritisnite prema dolje kako biste poravnali i pričvrstili letvu graničnika. Kada je dobro pričvršćena, ručica za blokiranje bi trebala biti usmjerena prema dolje.

NAPOMENA: Uvjerite se da ručica za blokiranje učvršćuje graničnik na njegovom mjestu.

NAPOMENA: Ako letva graničnika nije paralelna s listom pile, potrebno je izvršiti prilagodbu.

DODATNA SIGURNOSNA UPOZORENJA ZA STOLNE PILE

- Raspon temperature okoliša za alat za vrijeme rada je između 0 °C i 40 °C.
- Raspon temperature okoliša za skladištenje alata je između 0 °C i 40 °C.
- Preporučeni raspon temperatura okoliša za sustav punjača za vrijeme punjenja je između 10 °C i 38 °C.

SPECIFIČNE SIGURNOSNE UPUTE ZA OŠTRICU ZA REZANJE DRVA

- Prije korištenja električnog alata i pribora (listova za pilu) pročitajte korisnički priručnik i upute za korištenje.
- Električni alat mora biti u dobrom stanju, osovina vrtnje mora biti bez deformacija i vibracija pri radu.
- Uvjerite se da je rukovatelj prošao odgovarajuću obuku za primjenu mjera opreza, podešavanje i rad s električnim alatom.
- Prilikom korištenja električnog alata uvijek koristite zaštitne naočale i rukavice. Preporuča se nošenje rukavica, čvrstih cipela koje se ne klizu i pregaču.
- Prije korištenja bilo kakvog dodatnog pribora pogledajte upute za uporabu. Nepravilno korištenje pribora može uzrokovati oštećenje alata i povećati mogućnost ozljede.
- Održavajte čistoću lista. To obuhvaća i piljevinu i osobito ljepljive tvari kao što je drvena smola. Čista oštrica reže preciznije i sigurnije.
- Koristite samo oštricu navedenu u ovim uputama koja je u skladu s EN 847-1.
- Održavajte maksimalnu brzinu naznačenu na listu pile. Provjerite je li brzina označena na oštrici noža približno jednaka brzini označenoj na pili.
- Oštrice koje nisu prilagođene osovini na koju se postavljaju neće se ispravno okretati te može doći do gubitka kontrole nad alatom. Nikad ne upotrebljavajte vijke i podložne pločice koji su oštećeni ili neprilagođeni.
- Listove pile ne koristite ako je debljina trupca veća ili ako je širina reza u žlijebu (propiljka) manja od debljine razdvojnog klina.
- Nemojte koristiti oštrice većeg ili manjeg promjera od preporučenog. Ne koristite nikakve labave podloške ili odstojnike kako biste list postavili na vreteno.
- Prije svakog korištenja provjerite izgledaju li zupci lista pravilno te je li list oštećen. Vrhovi koji su oštećeni ili labavi mogu izletjeti tijekom upotrebe i mogu povećati rizik od tjelesnog ozljeđivanja.
- Nemojte koristiti slomljene ili iskorištene oštrice pile. Nemojte koristiti oštrice pile koje su oštećene ili deformirane.
- List pile koji je oštećen, deformiran, iskrivljen ili napuknut nije dozvoljeno popravljati.
- Nemojte koristiti HSS oštrice.
- Uvjerite se da je list pile pravilno montiran, dobro pritegnite maticu vretena prije upotrebe.
- Pritezni vijak i matice trebaju se zatezati pomoću odgovarajućeg ključa, itd.
- Korištenje produžetka na ključu ili pritezanje s pomoću udaraca čekićem nije dozvoljeno.
- Osigurajte da su sve oštrice i prirubnice čiste i da su upuštene strane spojnice prema oštrici.
- Uvjerite se da se list okreće u dobrom smjeru i da ne dodiruje nijedan dio aparata ili sustava zaštite.
- Prije rada napravite lažni rez bez uključivanja motora, tako da namjestite list pile, rad štitnika u odnosu na ostale dijelove proizvoda, i da možete provjeriti obradak.
- Električni alat nikada ne ostavljajte bez nadzora.
- Ne podmazujte list pile kad je pokrenut.
- Nikada ne pokušavajte zaustaviti električni alat u pokretu tako što ćete zaglaviti alat ili druga sredstva pritiskom na list pile, na taj način nenamjerno može doći do teških nesreća.



- Prije mijenjanja listova pile ili izvođenja radova održavanja, električni alat odvojite od izvora napajanja.
- Pazite prilikom pakiranja i raspakiranja listova pile, lako je ozlijediti se oštrim vrhovima oštrice.
- Prilikom rukovanja listovima pile koristite držač listova ili nosite rukavice. Ne zaboravite da će list pile biti vruć nakon rezanja.
- List pile držite i čuvajte u originalnom ili drugom prikladnom pakiranju, držite u suhim uvjetima i podalje od kemikalija koje mogu oštetiti list pile.

DODATNA SIGURNOSNA UPOZORENJA ZA BATERIJU

- Zbog izbjegavanja opasnosti od požara jednim kratkim spojem, opasnosti od ozljeda ili oštećenja proizvoda, alat, izmjenjivi akumulator ili napravu za punjenje ne uronjavati u tekućine i pobrinite se za to, da u uređaje ili akumulator ne prodiru nikakve tekućine. Korozirajuće ili vodljive tekućine kao slana voda, određene kemikalije i sredstva za bijeljenje ili proozvodi koji sadrže sredstva bijeljenja, mogu prouzročiti kratak spoj.
- Raspon temperatura okoliša za bateriju za vrijeme korištenja je između 0 °C i 40 °C.
- Raspon temperatura okoliša za pohranu baterije je između 0 °C i 20 °C.

TRANSPORTIRANJE LITIJUMSKIH BATERIJA

Transportirajte bateriju u skladu s lokalnim i nacionalnim pravilima i zakonima.

Slijedite sve specijalne zahtjeve na pakiranju i naljepnicama prilikom transporta baterije od treće strane. Osigurajte da baterija ne može doći u kontakt s drugim baterijama ili provodnim materijalima tijekom transporta tako da zaštitite izložene priključke s izolacijom, kapticama koje ne provode energiju ili trakom. Nemojte transportirati baterije koje su polomljene ili cure. Provjerite kod kompanije koja transportira za daljnju pomoć.

UPOZNAJTE SVOJ PROIZVOD

Pogledajte stranicu 169.

1. Radni stol
2. Ručica za blokiranje nagiba
3. Sklopka za Uklj./isklj. (ON/OFF)
4. Ulaz za bateriju
5. Kotačić za prilagodbu visine i nagiba
6. Ručka kotačića za prilagodbu
7. Kutna vodilica
8. Štitnik lista pile
9. Zapinjači protiv povratnog udara
10. Graničnik
11. List pile
12. Razdvojni klin
13. Pločica s grlom za rezanje
14. Okretni gumb za blokiranje pločice grla za rezanje
15. Prašina Luka
16. Spremište (mjerač nagiba, razdvojni klin, ključevi)
17. Otvor za montažu
18. Dio za guranje radnog komada
19. Adapter otvora za prašinu
20. Ključ sa šesterokutnom glavom
21. Ključ za listove pile zatvorenog kraja
22. Viličasti ključ za listove pile
23. Priručnik za rukovatelja
24. Vijak
25. Podloška

26. Šesterokutna matica
27. Odvijač
28. Baterija
29. Punjač

ODRŽAVANJE

- Nemojte modificirati proizvod ni na koji način ili koristiti dodatni pribor koji nije odobren od strane proizvođača. Može doći u pitanje vaša i sigurnost ostalih.
- Nemojte koristiti proizvod ako neki prekidači, štitnici ili druge funkcije ne rade po namjeni. Vratite u ovlaštenu servisni centar radi profesionalnog popravka ili zamjene.
- Nemojte vršiti nikakva podešavanja dok se oštrica pile pokreće.
- Prije namještanja, podmazivanja ili radova na održavanju proizvoda uvijek provjerite je li baterijski sklop izvađen iz proizvoda.
- Prije i nakon svakog korištenja, provjerite proizvod na oštećenja ili polomljene dijelove. Držite proizvod u vrhunskom radnom stanju na način da odmah zamjenjujete dijelove s rezervnim dijelovima odobrenim od proizvođača.
- Rubovi noža su oštri i mogu ostati vrući nakon rezanja. Budite iznimno oprezni prilikom čišćenja izloženog noža. Nosite rukavice kako biste se zaštitili od ozljeda.
- Pilu i njezin pribor redovito čistite od prašine, posebno pokretne dijelove uključujući i štitnik lista pile. Kako biste učinkovito uklonili prašinu, koristite ručnu četku ili usisavač prašine. Nemojte koristiti komprimirani zrak.
- Zbog veće sigurnosti i pouzdanosti, sve popravke, uključujući mijenjanje četki, treba obavljati ovlaštenu servisni centar.

⚠ UPOZORENJE! Ne pokušavajte rasklapati štitnik lista pile radi čišćenja ili popravka. Oštećeni štitnici ne smiju se koristiti. Vratite ih u ovlaštenu servisni centar radi popravka ili zamjene.

SIMBOLI NA PROIZVODU



Sigurnosno upozorenje



Europska oznaka sukladnosti



Britanska oznaka sukladnosti



Ukrajinska oznaka sukladnosti



EurAsian znak konformnosti



Molimo vas da prije pokretanja uređaja pažljivo pročitate upute.



Nosite zaštitu za sluh.



Nosite zaštitu za vid.



Nosite zaštitne rukavice.



Ruke držite podalje od površine za rezanje i oštrog lista pile.



Nemojte izlagati kiši ili koristiti na vlažnim lokacijama.



Širina rezanja lista pile (Širina propiljka)



Broj zubaca na ovom listu pile



Za rezanje drva i sličnog materijala



Nije namijenjeno rezanju metala



Smjer okretanja lista (prikazan na listu pile)

Otpadne akumulatore, otpadnu električnu i elektroničku opremu nemojte odlagati kao nesortirani komunalni otpad. Otpadni akumulatori i otpadna električna i elektronička oprema moraju se prikupljati odvojeno. Otpadne baterije, otpadni akumulatori i izvori svjetla moraju se ukloniti iz opreme. Od lokalnih nadležnih tijela ili trgovca zatražite savjete koji se odnose na recikliranje i mjesto za skupljanje otpada.

U skladu s lokalnim propisima, trgovci u maloprodaji imaju obvezu besplatnog preuzimanja otpadnih baterija i otpadne električne i elektroničke opreme. Vaš doprinos ponovnoj upotrebi i recikliranju otpadnih baterija i otpadne električne i elektroničke opreme pomaže u smanjenju potrebe za sirovinama. Otpadne baterije, osobito one koje sadrže litij i električna i elektronička oprema sadrži i vrijedne materijale koje je moguće reciklirati, koji mogu negativno utjecati na okoliš i ljudsko zdravlje, ako se ne uklanja na način ekološki sukladan s okolišem. Izbrisite osobne podatke iz otpadne opreme, ako ih ima.



Dijelovi ili pribor prodan odvojeno



Napomena



Upozorenje

SIMBOLI U PRIRUČNIKU



Brava



Otključavanje

Mizna žaga je zasnovana za zagotavljanje najvišje ravni varnosti, učinkovitosti in zanesljivosti delovanja.

NAMEN UPORABE

Mizna žaga je zasnovana za uporabo s strani ene osebe, za namen vzdolžnega in prečnega žaganja lesa največje globine 57,2 mm pri poševnem kotu 0°. Pri največjem poševnem kotu 45° je največja globina reza 44,5 mm. Mizna žaga je zasnovana in predvidena za pritržitev na stabilno površino. Omogoča žaganje trdega in mehkega lesa ter ivernih in vlaknastih plošč.

Dovoljena je izključno uporaba rezil z razcepnim nožem, ki jih dobavlja proizvajalec za to mizno žago.

SPLOŠNA VARNOSTNA NAVODILA ZA ELEKTRIČNA ORODJA

⚠ OPOZORILO! Preberite vsa varnostna opozorila, navodila, ilustracije in specifikacije, ki so priložene temu električnemu orodju. Če ne upoštevate opozoril in navodil, lahko pride do električnega udara, ognja in/ali hudih poškodb.

Vsa opozorila in vsa navodila shranite za bodočo referenco. Izraz »električno orodje« v opozorilih se nanaša na električno napajano (ožičeno) električno orodje ali baterijsko napajano (brezzično) električno orodje.

VARNOST NA DELOVNEM PROSTORU

- Delovno območje naj bo čisto in dobro osvetljeno. V neurejenih in temnih območjih se rade zgodijo nesreče.
- Ne delajte z električnimi orodji v okolju, kjer je nevarnost eksplozije na primer v prisotnosti vnetljivih tekočin, plinov ali prahu. Električna orodja proizvajajo iskre, ki lahko vnamejo prah ali hlape.
- Med uporabo električnega orodja v bližino ne pustite otrok in drugih ljudi. Zaradi zmanjšane koncentracije lahko izgubite nadzor.

ELEKTRIČNA VARNOST

- Vtiči električnih orodij se morajo prilegati vtičnicam. Vtiča nikoli in na noben način ne smete spreminjati. Z ozemljenimi električnimi orodji ne uporabljajte adapterskih vtičev. Nespremenjeni vtiči in ustrezne vtičnice zmanjšajo tveganje električnega udara.
- Izogibajte se telesnemu stiku z ozemljenimi površinami, kot so cevi, radiatorji, kuhalniki in hladilniki. Če je vaše telo ozemljeno, obstaja povečano tveganje električnega udara.
- Električnih orodij ne izpostavljajte dežju ali vlažnim pogojem. Voda v električnem orodju znatno poveča tveganje električnega udara.
- Kabla ne uporabljajte za neustrezne namene. Kabla nikoli ne uporabljajte za prenašanje, vleko ali izklop električnega orodja. Kabel imejte proč od vročine, olja, ostrih robov ali premikajočih se delov. Poškodovani ali zapleteni kabli zvišujejo tveganje električnega udara.
- Med uporabo električnega orodja na prostem uporabljajte podaljševalni kabel, ki je primeren za zunanjo uporabo. Uporaba kabla, primernega za zunanjo uporabo, znižuje tveganje električnega udara.
- Če je delo z električnimi orodji v vlažnem okolju neizogibno, uporabite tokovno zaščitno stikalo (RCD). Uporaba naprave RCD zmanjša tveganje za električni udar.

OSEBNA VARNOST

- Med delom z električnim orodjem bodite pozorni, glejte, kaj delate, in uporabljajte zdrav razum. Električnega orodja ne uporabljajte, če ste utrujeni ali pod vplivom drog, alkohola ali zdravil. Trenutek nepazljivosti med uporabo električnega orodja - kompresorja lahko povzroči hude telesne poškodbe.
- Uporabljajte osebno zaščitno opremo. Vedno nosite zaščito za oči. Uporaba zaščitne opreme, na primer protiprašne maske, nedrsečih varnostnih čevljev, čelade ali zaščite ušes v ustreznih pogojih zmanjša nevarnost osebnih poškodb.
- Preprečite nehoten zagon. Poskrbite, da je pred priključitvijo naprave na vir napajanja in/ali akumulator ter pred pobiranjem ali prenašanjem naprave stikalo v položaju za izklop. Če električno orodje prenašate s prstom na stikalu za vklop ali polnite električne izdelke, ko je stikalo vklopljeno, lahko povzročite nesrečo.
- Pred vklopom električnega orodja odstranite morebitne nastavitvene ključe ali izvijače. Izvijač ali ključ, ki je pritrjen na vrtljivi del električnega orodja, lahko povzroči telesne poškodbe.
- Ne segajte preko dosega. Pazite, da stojite stabilno in da imate ravnotežje. To omogoča boljši nadzor nad električnim orodjem v nepričakovanih situacijah.
- Bodite primerno obleženi. Ne nosite ohlapnih oblačil ali nakita. Las in oblačil ne približujte gibljivim delom. Ohlapna obleka, nakit ali dolgi spuščeni lasje se zlahka ujamejo v gibajoče se dele.
- Če se na napravo lahko priključijo elementi za ekstrakcijo ali zbiranje prahu, poskrbite, da jih priključite in ustrezno uporabljate. Zbiranje prahu lahko zmanjša nevarnosti, povezane s prahom.
- Pazite, da zaradi pogoste uporabe orodja ne postanete preveč samozavestni pri svojem delu in ne namenite pozornosti upoštevanju varnostnih načel uporabe. Nepredvidna dejanja, ki lahko trajajo le delček sekunde, lahko povzročijo hude poškodbe.

UPORABA IN NEGA ELEKTRIČNEGA ORODJA

- Električnega orodja ne uporabljajte na silo. Uporabljajte ustrezno električno orodje za namen uporabe. Ustrezno električno orodje bo delo opravilo bolje in varneje, če ga uporabljate s hitrostjo, za katero je predvideno.
- Ne uporabljajte električnega orodja, če ga stikalo ne vklopi ali izklopi, kot bi bilo treba. Kakršno koli električno orodje, ki ga ni mogoče nadzirati s stikalom, je nevarno in ga je potrebno popraviti.
- Pred izvajanjem prilagoditev, menjavanjem dodatkov ali shranjevanjem električnega orodja vtič izključite iz vira napajanja in/ali iz električnega orodja odstranite akumulatorsko baterijo, če se lahko odstrani. Tak preventivni varnostni ukrep zmanjša tveganje nenamernega vklopa električnega orodja.
- Električna orodja, ki niso v uporabi, shranjujte izven dosega otrok in ne dovolite, da bi električno orodje uporabljale osebe, ki niso seznanjene z električnim orodjem ali s temi navodili. Električna orodja so v rokah neusposobljenih uporabnikov nevarna.
- Električno orodje in dodatke vzdržujte. Preverite neopornost ali povezanost premikajočih se delov, ugotovite, ali obstajajo zlomljeni deli ter drugi

pogoji, ki bi lahko vplivali na delovanje električnega orodja. Če se orodje poškoduje, ga pred ponovno uporabo popravite. Številne nesreče se zgodijo zaradi slabo vzdrževanega električnega orodja.

- **Rezalno orodje naj bo vedno ostro in čisto.** Ustrezno vzdrževano rezalno orodje z ostrimi rezili se manj verjetno sprime in lažje upravlja.
- **Električno orodje, dodatke in nastavke za orodje uporabljajte v skladu s temi navodili ter upoštevajte delovne pogoje ter delo, ki ga izvajate.** Uporaba električnega orodja za namene, ki so drugačni od tistih, za katere je bilo orodje zasnovano, lahko povzroči nevarne situacije.
- **Ročaji in držalne površine naj bodo suhi, čisti in brez olja ter masti.** Spolzki ročaji in držalne površine ne omogočajo varnega ravnanja z orodjem ter njegovega upravljanja v nepričakovanih situacijah.

UPORABA IN VZDRŽEVANJE ORODJA NA AKUMULATORJE

- **Akumulator polnite samo s polnilcem, ki ga predpiše proizvajalec.** Polnilce, ki praviloma ustreza eni vrsti baterij, je morda nevaren in škodljiv, če z njim polnite drugo vrsto baterij.
- **Električno orodje uporabljajte izključno z zanj namenjenimi akumulatorskimi vložki.** Uporaba drugih akumulatorjev lahko povzroči nevarnost poškodbe in požara.
- **Ko baterije ne uporabljajte, pazite, da bo odmaknjena od kovinskih predmetov, kot so papirne sponke, kovanci, ključi, želblji, vijaki ali drugih majhni kovinski predmeti, ki bi lahko povzročili povezavo med obema terminaloma.** Povzročitev kratkega stika priključkov akumulatorja lahko povzroči opekline ali požar.
- **Ob grobi uporabi lahko iz akumulatorja brizgne tekočina; ne dotikajte se je. Če se tekočina slučajno dotaknete, jo sperite z vodo. Če vam tekočina pride v oči, poiščite tudi zdravniško pomoč.** Tekočina, ki brizgne iz akumulatorja, lahko povzroči draženje ali opekline.
- **Poškodovanega ali spremenjenega akumulatorskega vložka oziroma orodja ne uporabljajte.** Poškodovani ali spremenjeni akumulatorji lahko delujejo na nepredvidljiv način, kar lahko povzroči požar, eksplozijo ali nevarnost telesne poškodbe.
- **Akumulatorskega vložka ali orodja ne izpostavljajte ognju ali previsokim temperaturam.** Ob izpostavljenosti ognju ali temperaturam, višjim od 130°C, lahko pride do eksplozije.
- **Dosledno upoštevajte navodila za polnjenje in ne polnite akumulatorskega vložka oziroma orodja izven temperaturnega razpona, predpisanega v navodilih.** Ob nepravilnem polnjenju oziroma polnjenju pri temperaturah izven predpisanega razpona se lahko poškoduje akumulator in poveča nevarnost požara.

SERVIS

- **Električno orodje naj servisira za to usposobljena oseba, uporabljati pa sme le originalne nadomestne dele.** To bo zagotovilo vzdrževanje varnostni električne naprave.
- **Nikoli ne servisirajte poškodovanih akumulatorskih vložkov.** Akumulatorske vložke lahko servisira samo proizvajalec ali pooblaščen servisier.

VARNOSTNA NAVODILA ZA MIZNE ŽAGE.

OPOZORILA V ZVEZI S ŠČITNIKI

- **Ščitniki na bodo vedno namešeni. Ščitniki morajo delovati in biti pravilno namešeni.** Razrahljan, poškodovan ali nepravilno delujoč ščitnik je treba popraviti ali zamenjati.
- **Pri vsakem razžaganju uporabljajte ščitnik za rezilo žage, razcepni nož in zatikala za zaščito pred povratnim udarcem.** Pri razžaganju, pri katerem žagin list prodre skoti celotno debelino obdelovanca, ščitnik in druge varnostne naprave pripomorejo k zmanjšanju nevarnosti telesnih poškodb.
- **Po izvršenem obžaganju, kot je glajenje, žaganje utorov ali vnovično žaganje, vrnite razcepni nož v iztegnjen pokončni položaj. Ko je razcepni nož v iztegnjenem pokončnem položaju, znova namestite ščitnik rezila in zaščito pred povratnim udarcem.** Ščitnik, razcepni nož in zatikala za zaščito pred povratnim udarcem pomagajo zmanjšati nevarnost telesnih poškodb.
- **Pred vklopom se prepričajte, da se rezilo žage ne dotika ščitnika, razcepnega noža ali obdelovanca.** Nenamerni stik rezila žage z omenjenimi elementi lahko povzroči nevarne pogoje.
- **Nastavite cepilni nož, kot je opisano v tem priročniku z navodili.** Nepravilen odmik, položaj in poravnava lahko povzročijo neučinkovitost razcepnega noža pri preprečevanju povratnega udara.
- **Razcepni nož in zatikala za zaščito pred povratnim udarcem morajo biti za zagotovitev delovanja vstavljeni v obdelovanca.** Razcepni nož in zatikala za zaščito pred povratnim udarcem niso učinkoviti med žaganjem obdelovancev, ki so prekratki, zaradi česar ne pridejo v stik z razcepnim nožem in zatikali za zaščito pred povratnim udarcem. Razcepni nož in zatikala za zaščito pred povratnim udarcem v navedenih pogojih povratnega udara ne morejo preprečiti.
- **Uporabljajte primerno rezilo žage za cepilni nož.** Za zagotovitev pravilnega delovanja razcepnega noža se mora premer rezila žage ujemati s primernim razcepnim nožem, rezilo žage mora biti tanjše od razcepnega noža, širina rezanja rezila žage pa mora biti večja od debeline razcepnega noža.

OPOZORILA GLEDE POSTOPKOV ŽAGANJA

- **⚠ NEVARNOST! Prstov ali rok nikoli ne polagajte v bližino ali v linijo rezila žage.** Zaradi trenutka nezbranosti ali zdrsra bi lahko roko premaknili proti rezilu žage, kar bi povzročilo hude telesne poškodbe.
- **Obdelovance približujte rezilu žage izključno v nasprotni smeri vrtenja.** Če obdelovanca približate v smeri vrtenja rezila žage nad mizo, lahko obdelovanca in vašo roko povleče v rezilo žage.
- **Med vzdolžnim žaganjem obdelovancev nikoli ne podajajte s pomočjo merilca za poševno rezanje, pri prečnem žaganju z elementom za nastavljanje kota pa pregrade za vzdolžno rezanje ne uporabljajte kot nastavka za dolžino.** Istočasno podajanje obdelovanca s pregrado za vzdolžno rezanje in merilcem za poševno rezanje poveča verjetnost, da se rezilo žage zatakne in povzroči povratni udarec.
- **Med vzdolžnim žaganjem silo za podajanje obdelovanca vedno uporabite med pregrado in rezilom žage. Če je razdalja med pregrado in rezilom**



žage manjša od 150 mm, uporabite pritisno letev, če je razdalja manjša od 50 mm, pa uporabite pritisni blok. Delovni pripomočki bodo zagotovili, da vaša roka ostane na varni razdalji od rezila žage.

- Uporabljajte izključno pritisno letev, ki jo dobavlja proizvajalec ali je izdelana v skladu z navodili. Takšna pritisna letev zagotavlja zadostno razdaljo med roko in rezilom žage.
- Nikoli ne uporabljajte poškodovane ali prežagane pritisne letve. Poškodovana pritisna letev se lahko zlomi, kar povzroči zdrs vaše roke v rezilo.
- Ne izvajajte nobenih »prostoročnih« dejanj. Za postavljanje in vodenje obdelovanca vedno uporabljajte pregrado za vzdolžno rezanje ali merilec za poševno rezanje. »Prostoročno« pomeni uporabo vaših rok za podpiranje ali podajanje obdelovanca namesto pregrade za vzdolžno rezanje ali merilca za poševno rezanje. Prostoročno žaganje povzroči nepravilnost, zatikanje rezila in povratne udarce.
- Nikoli ne segajte v bližino ali nad vrteče se rezilo žage. Če poskušate pobrati obdelovanca, se lahko nenamerno dotaknete vrtečega se rezila žage.
- V primeru dolgih in/ali širokih obdelovancev zagotovite dodatno oporo za obdelovance za žago in/ali ob strani žage, da ostanejo poravnani. Dolgi in/ali široki obdelovanci se na robu mize radi nagnejo, s čimer povzročijo izgubo nadzora, zatikanje rezila žage in povratni udarec.
- Obdelovance podajajte z enakomerno hitrostjo. Obdelovanca ne upogibajte in ne zvijajte. Če pride do zagozditve, izdelek takoj izklopite in iztaknite iz električnega napajanja ter odstranite blokado. Če se rezilo žage zatakne v obdelovanca, lahko povzroči povratni udarec ali zastoj motorja.
- Ne odstranjujte kosov odrezanega materiala, ko žaga deluje. Material se lahko zatakne v pregrado ali na notranjo stran ščitnika za rezilo žage, rezilo žage pa lahko vaše prste povleče v rezilo. Pred odstranjevanjem materiala izklopite žago in počakajte, da se rezilo žage ustavi.
- Pri vzdolžnem žaganju obdelovancev, tanjših od 2 mm, uporabljajte dodatno pregrado, ki je v stiku s površino mize. Tanek obdelovanec se lahko zatakne pod pregrado za vzdolžno žaganje in povzroči povratni udarec.

VSROKI POVRTNIH UDARCEV IN POVEZANA OPOZORILA

Povratni udarec je nenadna reakcija obdelovanca zaradi priprtega, zataknjenega rezila žage ali nepravilnosti linije reza v obdelovancu glede na rezilo žage ali če se del obdelovanca zatakne med rezilo žage in pregrado za vzdolžno rezanje ali drug nepremičen predmet.

Pri povratnem udarcu zadnji del rezila žage obdelovanca najpogosteje dvigne s površine mize, zaradi česar obdelovanec poleti proti operaterju.

Odsunek je posledica nepravilne uporabe žage in/ali nepravilnih postopkov ali pogojev delovanja ter ga lahko preprečimo z upoštevanjem ustreznih spodaj navedenih varnostnih predpisov.

- Nikoli ne stojte točno v liniji rezila žage. Telo imejte vedno na strani rezila žage, na katerem je pregrada. Povratni udarec lahko obdelovanca z visoko hitrostjo vrže proti osebi, ki stoji pred rezilom žage ali v liniji rezila.

- Nikoli ne segajte preko rezilo žage ali za rezilo, da bi povlekli ali podprli obdelovanca. Lahko bi se slučajno dotaknili rezila žage ali pa bi povratni udarce vaše prste povlekel k rezilu.
- Obdelovanca, ki ga žagate, nikoli ne držite in pritiskajte ob vrteče se rezilo žage. S pritiskanjem obdelovanca, ki ga žagate, proti rezilu žage, boste povzročili zatikanje in povratni udarec.
- Pregrada naj bo vzporedna z rezilom žage. Nepravilna pregrada bo povzročila priščipljenje obdelovanca v rezilo žage in ustvarila povratni udarec.
- Med obžaganjem, kot je glajenje, žaganje utorov ali ponovnim žaganjem, za podajanje obdelovanca na mizo in k pregradi uporabljajte zaščitno ploščo. Zaščitna plošča pomaga pri obvladovanju obdelovanca v primeru povratnega udarca.
- Pri žaganju v slepa območja sestavljenih obdelovancev bodite zelo previdni. Prodirajoče rezilo žage lahko prereže predmete, ki lahko povzročijo povratni udarec.
- Večje plošče podprite, da zmanjšate nevarnost priščipjenja rezila žage in povratnega udarca. Velike plošče se rade upogibajo pod lastno težo. Podpornike je treba namestiti pod vse dele plošče, ki segajo prek površine mize.
- Med žaganjem zvitih, zavozlanih, nepravilnih obdelovancev ali obdelovancev, ki nimajo ravnega roba, ki bi jih vodil skozi merilec za poševno rezanje ali vzdolž pregrade, bodite posebej previdni. Zvit, zavozlan ali nepravilno oblikovan obdelovanec je nestabilen in povzroči nepravilnost krajnika z rezilom žage, zatikanje in povratni udarec.
- Nikoli ne žagajte več kot enega obdelovanca; ne nalagajte jih navpično ali vzporedno. Rezilo žage bi lahko pobralo enega ali več kosov in povzročilo povratni udarec.
- Ob ponovnem zagonu žage, pri čemer je rezilo žage v obdelovancu, rezilo žage centrirajte v krajniku, tako da zobje žage niso vstavljeni v material. Če se rezilo žage zatakne, lahko ob ponovnem zagonu žage privzdigne obdelovanca in povzroči povratni udarec.
- Rezila žage vzdržujte čista, ostra in ustrezno nastavljena. Nikoli ne uporabljajte zvitih rezil žage ali rezil žage s počenimi ali polomljenimi zobmi. Ostra, ustrezno nastavljena rezila žage zmanjšajo nevarnost zatikanja, zastoja in povratnega udarca.

OPOZORILA GLEDE POSTOPKOV UPORABE MIZNE ŽAGE

- Ob odstranjevanju namiznega vstavka, menjavi rezila žage ali prilagajanjem razcepnega noža, zatikal za zaščito pred povratnim udarcem ali ščitnika žaginega lista, in takrat, ko stroj ni pod nadzorom, izklopite mizno žago in odklopite akumulator. Previdnostni ukrepi za preprečevanje nesreč.
- Mizne žage nikoli ne pustite delovati brez nadzora. Izklopite jo in jo zapustite šele, ko se povsem ustavi. Delujoča žaga, ki ni pod nadzorom, predstavlja nenadzorovano nevarnost.
- Mizno žago namestite na dobro osvetljeno in ravno območje, kjer lahko stabilno stojite. Nameščena mora biti v območju, v katerem je dovolj prostora za enostavno ravnanje z velikostjo vaših obdelovancev. Tesna, temna območja in neravna, spolzka tla, lahko povzročijo nesreče.





- **Redno čistite in odstranjujte žaganje izpod mize žage in/ali zbiralnika prahu.** Nabrano žaganje je vnetljivo in se lahko samovžge.
- **Mizna žaga mora biti pritrjena.** Mizna žaga, ki ni ustrezno pritrjena, se lahko premakne ali prevrne.
- **Pred vklopom mizne žage odstranite orodje, odpadni les itd. z mize.** Ovira ali morebitna zagozditev je lahko nevarna.
- **Vedno uporabljajte rezila žage prave velikosti in oblike (diamantna oziroma okrogla) za vreteno.** Rezila žage, ki se ne ujemajo z montažnimi deli žage, se ne bodo pomikala centrirano, kar bo povzročilo izgubo nadzora.
- **Nikoli ne uporabljajte poškodovanih ali nepravilnih sredstev za pritrditev rezila žage, kot so prirobnice, podložke za rezila žage, vijaki ali matice.** Omenjena sredstva za pritrditev so bila zasnovana posebej za vašo žago in zagotavljajo varno delovanje ter optimalno učinkovitost.
- **Nikoli ne stojte na mizni žagi; ne uporabljajte je kot pručko.** Prevrnitev orodja ali nenameren stik z rezili lahko privede do hudih telesnih poškodb.
- **Poskrbite, da rezilo žage namestite tako, da se vrti v ustrezno smer. Na mizni žagi ne uporabljajte brusilnih kolutov, žičnih krtač ali abrazivnih kolutov.** Neustrezna namestitvev rezila žage ali uporaba nepriporočenih dodatkov lahko povzroči hude telesne poškodbe.

DODATNA VARNOSTNA OPOZORILA ZA MIZNE ŽAGE

- Temperatura okolja delovanja orodja je med 0 °C in 40° C.
- Temperatura okolja za shranjevanje orodja je med 0 °C in 40 °C.
- Priporočena temperatura okolja za polnilni sistem med polnjenjem je med 10 °C in 38 °C.

POSEBNA VARNOSTNA NAVODILA ZA REZILO ZA LES

- Pred uporabo žaginega lista in električnega orodja natančno preberite priročnik ter navodila.
- Električno orodje mora biti v brezhibnem stanju, vreteno pa ne sme biti deformirano in se ne sme tresti.
- Poskrbite, da je operater ustrezno usposobljen iz varnostnih previdnostnih ukrepov, nastavljanja in uporabe električnega orodja.
- Pri uporabi električnega orodja vedno nosite očala in glušnike. Priporočljivo je, da nosite rokavice, masivne čevlje, v katerih ne drsi, in predpasnik.
- Preden uporabite kateri koli dodatek, preverite navodila za uporabo. Nepravilna uporaba dodatka lahko privede do poškodb in povečanega tveganja za telesne poškodbe.
- Rezilo naj bo vedno čisto. Navedeno vključuje žaganje in predvsem lepljive snovi, kot je lesna smola. Čisto rezilo žaga natančneje in varneje.
- Uporabljajte le rezila, ki so določena v teh navodilih in so v skladu z EN 847-1.
- Upoštevajte maksimalno hitrost, ki je označena na rezilu. Prepričajte se, da je hitrost, označena na rezilu, vsaj enaka hitrosti, označeni na žagi.

- Vedno uporabljajte rezila s pravilno velikostjo in obliko odprtine za vpenjanje. Če se rezila ne ujemajo z montažnimi elementi žage, je njihovo vrtenje ekscentrično, kar povzroči izgubo nadzora.
- Ne uporabljajte rezil žage, ki imajo debelejšo telo oziroma širino reza (krajnik), ki je manjša od debeline razcepne noža.
- Ne uporabljajte rezil večjega ali manjšega premera, kot je priporočen. Ne uporabljajte ohlapnih podložk ali distančnikov za zagotovitev prilaganja rezila na vreteno.
- Konice žaginega lista pred vsako uporabo pregledjte zaradi poškodb ali nepravilnega videza. Poškodovane ali zrahljane konice lahko med uporabo poletijo v zrak in povečajo nevarnost povzročitve telesnih poškodb.
- Ne uporabljajte zviti ali počeni rezil. Nikoli ne uporabljajte poškodovanih ali deformiranih rezil.
- Poškodovane, deformirane, izkrivljene ali počene žagine liste zavrzite. Takšnih listov ne popravljajte.
- Ne uporabljajte rezil HSS.
- Poskrbite, da je rezilo žage pravilno nameščeno; pred uporabo dobro privijte vretenasto matico.
- Pritrdilni vijak in matice je treba priviti z ustreznim ključem itd.
- Uporaba podaljškov ključev ali privijanje z udarci kladiva ni dovoljeno.
- Prepričajte se, da so vsa rezila in prirobnice čisti ter da so utori prirobnice usmerjeni proti rezilu.
- Prepričajte se, da se rezilo vrti v ustrezno smer in se ne dotika nobenega dela stroja ali zaščitnega sistema.
- Pred delom izvedite navidezen rez brez vklopljenega motorja, da preverite položaj rezila, delovanje ščitnikov glede na druge dele izdelka in obdelovanca.
- Električnega orodja nikoli ne pustite brez nadzora.
- Ne mažite rezila, ko se rezilo vrti.
- Delujočega električnega orodja nikoli ne poskušajte ustaviti tako, da bi rezilo zagozdilo z orodjem ali drugim predmetom. Na ta način lahko nenamerno povzročite hude telesne poškodbe.
- Pred menjavo rezila ali vzdrževanjem električno orodje izklopite iz napajanja.
- Med parkiranjem in odpakiranjem rezila bodite previdni, saj se z ostrimi rezili zlahka poškodujete.
- Za rokovanje z rezilom žate uporabite prijemalo ali si nadenite zaščitne rokavice. Ne pozabite, da je rezilo po žaganju vroče.
- Rezilo spravite in shranite v originalni embalaži ali drugi primerni embalaži; shranjujte ga na suhem in stran od kemikalij, ki bi lahko poškodovale rezilo.

UPORABA STRANSKEGA VODILA

⚠ OPOZORILO! Za zmanjšanje nevarnosti poškodb se pred začetkom uporabe vedno prepričajte, da je stransko vodilo vzporedno z rezilom.

- Popustite stransko vodilo tako, da dvignete ročico za zaklepanje.
- Zadnji ščitnik namestite na zadnji del mize in rahlo povlecite proti prednjemu delu enote.
- Spustite prednji del stranskega vodila na površino na vrhu prednjega vodila.
- Prepričajte se, da drsenje deluje nemoteno.
- Stransko vodilo namestite na želeni oddaljenosti od rezila.



- Ko je stransko vodilo vodoravno nameščeno na mizi žage, potisnite pregrado proti prednjem vodilu in pregrado poravnajte z rezilom.

⚠ OPOZORILO! Najprej zaklenite pregrado na predvideni velikosti reza in nato obdelovanec premaknite ob pregrado. Nikoli najprej ne položite obdelovanca in nato k njemu premaknite pregrado ter jo zaklenite. To lahko privede do neporavnane pregrade, kar lahko povzročili priščipljenje obdelovanca v rezilo žage in ustvari povratni udarec.

- Ročico za zaklepanje potisnite navzdol, da poravnate in pritrđite pregrado. Ročica za zaklepanje je varno zaklenjena, ko je obrnjena navzdol.

OPOMBA: Prepričajte se, da je ročica za zaklepanje pritrđila stransko vodilo na mesto.

OPOMBA: Če stransko vodilo ne poteka vzporedno z rezilom, so potrebne prilagoditve.

DODATNA VARNOSTNA OPOZORILO ZA BATERIJO

- V izogib, s kratkim stikom povzročene nevarnosti požara, poškodb ali okvar na proizvodu, orodja, izmenljivega akumulatorja ali polnilne naprave ne potaplajte v tekočine in poskrbite, da ne bo prihajalo do vdora tekočin v naprave in akumulatorje. Korozivne ali prevodne tekočine, kot so slana voda, določene kemikalije in belila ali proizvodi, ki le ta vsebujejo, lahko povzročijo kratek stik.
- Temperatura okolja za baterijo med uporabo je med 0 °C in 40 °C.
- Temperatura okolja za shranjevanje baterije (izdelka) je med 0 °C in 20 °C.

PREVAŽANJE LITIJEVIH AKUMULATORJEV

Akumulator prevažajte v skladu z lokalnimi in državnimi uredbami in predpisi.

Upošteвайте vse posebne zahteve glede pakiranja in označevanja, kadar prevoz opravlja tretja oseba. Zagotovite, da akumulatorji med prevozom ne morejo priti v stik z drugimi akumulatorji ali prevodnimi materiali, tako da zaščitite izpostavljene konektorje z neprevodnimi izolacijskim pokrovčki ali trakom. Ne prevažajte poškodovanih akumulatorjev oz. akumulatorjev, ki puščajo. Za nadaljnje informacije se obrnite na posredništvo.

SPOZNAJTE SVOJ IZDELEK

Glej stran 169.

1. Delovna miza
2. Zaklepna ročica poševnega kota
3. Stikalo za vklop/izklop
4. Priklop za bateriji
5. Kolo za prilagajanje višine in poševnega kota
6. Ročaj kolesa za prilagajanje
7. Kotno vodilo
8. Ščitnik žaginega lista
9. Zatikala za zaščito pred povratnim udarcem
10. Stransko vodilo
11. Rezilo žage
12. Razcepni nož
13. Osrednja ploščica
14. Gumb za zaklepanje osrednje ploščice
15. Priključek vrečke za zbiranje prahu
16. Shranjevanje (merilec za poševno rezanje, razcepni nož, ključji)
17. Luknja za pritrđitev
18. Pritisna letev

19. Adapter odvajalnika prahu
20. Šestrobi ključ
21. Zaprti ključ za rezilo
22. Viličasti ključ za rezilo
23. Priročnik za uporabo
24. Vijak
25. Podložka
26. Šestroba matica
27. Izvijač
28. Baterija
29. Polnilec

VZDRŽEVANJE

- Tega izdelka na noben način ne spreminjajte ali uporabljajte dodatkov, ki jih ni odobril proizvajalec. Vaša varnosti in varnost drugih sta morda ogroženi.
 - Izdelka ne uporabljajte, če stikala, zaščitite ali druge funkcije ne delujejo, kot je bilo predvideno. Za profesionalno popravilo ali zamenjavo se obrnite na pooblaščen servis.
 - Ne izvajajte prilagoditev, ko rezila obratujejo.
 - Pred nastavljanjem, mazanjem ali vzdrževanjem izdelka poskrbite, da je akumulatorski vložek odstranjen iz izdelka.
 - Pred in po vsaki uporabi preverite, ali je izdelek poškodovan oz. ali ima pokvarjene dele. Izdelek ohranjajte v vrhunskem stanju tako, da nemudoma zamenjate dele z nadomestnimi deli, ki jih je odobril proizvajalec.
 - Rezilo ima ostre robove, ki lahko po rezanju ostanejo vroči. Pri čiščenju izpostavljenega rezila bodite izjemno previdni. Nosite rokavice, da se zaščitite pred telesnimi poškodbami.
 - Z žage in dodatkov redno čistite prah, predvsem z gibljivih delov, vključno s ščitnikom rezila. Za učinkovito odstranjevanje prahu uporabite krtačo ali sesalec za prah. Ne uporabljajte stisnjenega zraka.
 - Za zagotovitev večje varnosti in zanesljivosti morajo vsa popravila, vključno z menjavo krtač, izvesti na pooblaščenem servisu.
- ⚠ OPOZORILO!** Med čiščenjem ali popravili ne razstavite sestava ščitnika rezila. Poškodovanih ščitnikov se ne sme uporabljati. Popravila ali zamenjave naj izvedejo na pooblaščenem servisu.

SIMBOLI NA IZDELKU



Varnostno opozorilo



Evropski znak skladnosti



Britanski znak skladnosti



Ukrajinski znak skladnosti



EurAsian oznaka o skladnosti



Pred zagonom naprave pozorno preberite navodila.



Nosite zaščito za ušesa.



Nosite zaščito za oči.



Nosite zaščitne rokavice.



Z rokami ne segajte v območje žaganja in ostrega rezila.



Ne izpostavljajte dežju in ne uporabljajte na vlažnih mestih.



Širina rezila (reza)



Število zob na tem rezilu žage



Za rezanje lesa in podobnega materiala



Ni za rezanje kovin



Smer vrtenja rezila (prikazana na rezilu žage)



Odpadnih baterij in odpadne električne in elektronske opreme ne odlagajte med nesortirane gospodinjske odpadke. Odpadne baterije in odpadno električno in elektronsko opremo je treba zbirati ločeno. Odpadne baterije, odpadne akumulatorje in svetlobne vire je treba odstraniti iz opreme. Glede recikliranja in zbirališča se posvetujte z lokalnim organom ali prodajalcem. Skladno z lokalnimi predpisi morajo trgovci na drobno odpadne baterije in odpadno električno in elektronsko opremo morda brezplačno prevzeti. Vaš prispevek k ponovni uporabi in recikliranju odpadnih baterij in odpadne električne in elektronske opreme pomaga zmanjšati zahteve po surovinah. Odpadne baterije, predvsem tiste, ki vsebujejo litij, in odpadna električna in elektronska oprema vsebujejo dragocene materiale in materiale, ki jih je mogoče reciklirati, in lahko v primeru, da se ne odložijo na način, skladen z okoljem, negativno vplivajo na okolje in zdravje ljudi. Če so v odpadni opremi shranjeni osebni podatki, jih izbršite.

SIMBOLI V PRIROČNIKU



Zaklenjeno



Odklenjeno



Deli ali dodatki so na prodaj ločeno



Opomba



Opozorilo

Pri návrhu vašej stolovej píly boli prvoradá bezpečnosť, výkon a spoľahlivosť.

ÚČEL POUŽITIA

Stolová píla je určená na obsluhu jednou osobou na pozdĺžne aj priečne rezanie dreva, do maximálnej hĺbky 57,2 mm pri uhle skosenia 0°. Pri maximálnom uhle skosenia 45° je maximálna hĺbka rezu 44,5 mm. Stolová píla je navrhnutá a určená na upevnenie na stabilný povrch. Môže sa ňou rezať tvrdé a mäkké drevo ako aj drevotrieskové a drevovláknité dosky.

Pri tejto stolovej píle sa môžu používať iba kombinácie čepeľí a štiepiacich nožov dodávaných výrobcom.

VŠEOBECNÉ BEZPEČNOSTNÉ VÝSTRAHY PRE ELEKTRICKÝ NÁSTROJ

⚠ VAROVANIE! Prečítajte si všetky výstrahy, pokyny, vyobrazenia a špecifikácie dodané k tomuto elektrickému nástroju. Pri nedodržaní týchto výstrah a pokynov môže dôjsť k úrazu elektrickým prúdom, požiaru a/alebo závažnému poraneniu

Odložte všetky výstrahy a pokyny pre budúce použitie. Výraz „elektrické náradie“ uvádzaný vo výstrahách sa vzťahuje na elektrické náradie napájané zo siete (s káblom) alebo elektrické náradie napájané akumulátorom (bez kábla).

BEZPEČNOSŤ PRACOVISKA

- Pracovisko udržiavajte v čistote a správne osvetlené. Prepchané alebo tmavé miesta zvyšujú pravdepodobnosť nehôd.
- Nepracujte s mechanickými nástrojmi vo výbušných atmosférach, napríklad v blízkosti zápalných tekutín, plynov alebo prachu. Mechanické nástroje vytvárajú iskry, ktoré môžu podpáliť takýto prach alebo výpary.
- Deti a okolostojaci sa počas práce s mechanickým nástrojom nesmú zdržovať v jeho blízkosti. Rozptýlenie môže spôsobiť, že stratíte nad nástrojom kontrolu.

ELEKTRICKÁ BEZPEČNOSŤ

- Zástrčky mechanického nástroja musia zodpovedať zásuvke. Zástrčku nikdy žiadnym spôsobom neupravujte. S uzemnenými mechanickými nástrojmi nepoužívajte adaptérové zásuvky. Použitím neupravovaných zástrčiek a zodpovedajúcich zásuviek sa znižuje riziko úrazu elektrickým prúdom.
- Vyhýbajte sa telesnému kontaktu s uzemnenými povrchmi, napríklad rúrami, radiátormi, sporákmi a chladničkami. Ak je vaše telo uzemnené, hrozí vysoké riziko úrazu elektrickým prúdom.
- Mechanické nástroje nevystavujte dažďu ani mokrému prostrediu. Voda, ktorá vnikne do mechanického nástroja, zvyšuje riziko úrazu elektrickým prúdom.
- Kábel nenamáhajte. Nikdy nepoužívajte kábel na prenášanie, ťahanie alebo odpájanie mechanického nástroja. Kábel nedávajte do blízkosti tepla, oleja, ostrých hrán alebo pochybných sa dielov. Poškodené alebo zamotané káble zvyšujú riziko úrazu elektrickým prúdom.
- Pri práci s mechanickým nástrojom v exteriéri používajte predlžovací kábel vhodný pre použitie v

exteriéri. S káblom vhodným pre použitie v exteriéri sa znižuje riziko úrazu elektrickým prúdom.

- Ak je nevyhnutné pracovať s mechanickými nástrojmi vo vlhkom prostredí, použite zdroj chránený zariadením pre zvyškový prúd. Použitie zariadenia pre zvyškový prúd znižuje riziko úrazu elektrickým prúdom.

OSOBNÁ BEZPEČNOSŤ

- Pri prevádzke elektrického náradia buďte ostražití, venujte pozornosť tomu, čo robíte, a používajte zdravý rozum. Elektrické náradie nepoužívajte, ak ste unavení, chorí alebo pod vplyvom drog, alkoholu či liekov. Chvíľa nepozornosti počas práce s mechanickými nástrojmi môže spôsobiť závažné osobné poranenie.
 - Používajte osobné ochranné prostriedky. Vždy používajte chrániče zraku. Na redukovanie osobných poranení sa pre príslušné podmienky musia používať ochranné prostriedky, ako je protiprachová maska, ochranná obuv s protišmykovou úpravou, prilba alebo chrániče sluchu.
 - Dbajte na to, aby nedochádzalo k neúmyselnému spusteniu. Pred pripojením k zdroju napájania a/alebo súprave batérií, zdvíhaním alebo prenášaním výrobku vždy vypínač prepnite do vypnutej polohy. Prenášanie elektrického náradia s prstom na vypínači alebo dodávanie energie do elektrického náradia s vypínačom v zapnutej polohe môže spôsobiť úraz.
 - Pred zapnutím nástroja odstráňte prípadný nastavovací klin alebo kľúč. Keď necháte kľúč alebo klin nasadený na rotujúci diel mechanického nástroja, môže dôjsť k vážnemu poraneniu osôb.
 - Nesiahajte príliš ďaleko. Neustále zachovávajte pevnú oporu nôh a rovnováhu. Tak si zaistíte lepšiu kontrolu nad mechanickým nástrojom v nečakaných situáciách.
 - Primerane sa oblečte. Nenoste voľný odev ani šperky. Svoje vlasy a odev majte v bezpečnej vzdialenosti od pohyblivých dielov. Voľný odev, šperky či dlhé vlasy sa môžu zachytiť do pohyblivých častí.
 - Ak sú zariadenia vybavené prípojkou pre zariadenie na odsávanie a zber prachu, pripojte ich a správne ich používajte. Používanie zberu prachu môže znížiť nebezpečenstvo súvisiace s prachom.
 - Nedovoľte, aby znalosti získané počas častého používania náradia spôsobili, že budete ignorovať princípy bezpečnosti pre náradie. Nedbalosť, aj keď len na zlomok sekundy, môže spôsobiť vážne osobné poranenie.
- ## POUŽÍVANIE ELEKTRICKÉHO NÁSTROJA A STAROSTLIVOSŤ OŇ
- Na elektrické náradie nepôsobte silou. Používajte správne elektrické náradie pre vašu aplikáciu. Správne elektrické náradie vykoná prácu lepšie a bezpečnejšie pri rýchlosti, na ktorú bolo skonštruované.
 - Mechanický nástroj nepoužívajte, ak spínač nezapína a nevypína nástroj. Mechanický nástroj, ktorý sa nedá ovládať spínačom, je nebezpečný a musí sa dať opraviť.
 - Pred vykonávaním akýchkoľvek úprav, výmenou príslušenstva alebo uskladnením elektrického náradia odpojte elektrický zástrčku zo zdroja

napájania a/alebo vyberte z elektrického náradia súpravu batérií, ak sa dá vybrať. Takéto preventívne bezpečnostné opatrenia znižujú riziko náhodného spustenia elektrického náradia.

- **Nečinné mechanické nástroje odložte mimo dosahu detí a nedovoľte používať mechanický nástroj osobám neoboznámeným s mechanickým nástrojom alebo týmito pokynmi.** Mechanické nástroje sú v rukách netrénovaných osôb nebezpečné.
- **Vykonávajte údržbu elektrického náradia a prislúšenstva.** Skontrolujte prípadné vyosenie alebo uviaznutie pohyblivých častí, poškodenie dielov a všetky ostatné stavy, ktoré môžu mať vplyv na správne fungovanie elektrického náradia. Pri poškodení nechajte pred opätovným použitím nástroj opraviť v servise. Veľa nehôd je spôsobených zle udržiavaným elektrickým náradím.
- **Udržujte ostrosť a čistotu rezného náradia.** Správne udržiavané rezné náradie s ostrými reznými hranami menej pravdepodobne uviazne a jednoduchšie sa ovláda.
- **Elektrické náradie, jeho prislúšenstvo, nastavce atď. používajte v súlade s týmito pokynmi, so zohľadnením pracovných podmienok a vykonávanej práce.** Pri používaní mechanického nástroja na iné ako určené činnosti môže dôjsť k nebezpečným situáciám.
- **Rúčky a úchopné povrchy uchovávajte suché, čisté a bez oleja a maziva.** Šmykľavé rúčky a úchopné povrchy neumožňujú bezpečnú manipuláciu a ovládanie náradia v neočakávaných situáciách.

POUŽÍVANIE A STAROSTLIVOSŤ O NÁRADIE NAPÁJANÉ BATÉRIOU

- **Nabíjajte len nabíjačkou, ktorú uvádza výrobca.** Nabíjačka, ktorá je vhodná pre jeden typ akumulátora, môže pri použití s iným akumulátorom spôsobiť riziko požiaru.
- **Elektrické náradie používajte len spolu so špecificky určenými súpravami batérií.** Použitie iných súprav batérií môže predstavovať riziko poranenia a požiaru.
- **Keď sa jednotka akumulátora nepoužíva, nedávajte ju do blízkosti iných kovových objektov, ako sú papierové sponky, mince, kľúče, kince, skrutky či iné malé kovové predmety, ktoré by mohli skratovať svorky.** Skratovanie koncoviek batérie môže spôsobiť popáleniny alebo požiar.
- **Pri nevhodnom používaní môže z batérie vytekať tekutina; zabráňte kontaktu s ňou.** V prípade náhodného kontaktu opláchnite postihnuté miesto vodou. Ak tekutina príde do kontaktu s očami, vyhľadajte lekársku pomoc. Tekutina vytekajúca z batérie môže spôsobiť podráždenie alebo popálenie.
- **Poškodenú alebo upravenú súpravu batérií alebo náradie nepoužívajte.** Poškodené alebo upravené batérie môžu vykazovať nepredvídateľné správanie s následkom požiaru, výbuchu alebo poranenia.
- **Súpravu batérií ani náradie nevystavujte účinkom ohňa ani nadmernej teploty.** Vystavenie účinkom ohňa alebo teploty nad 130 °C môže spôsobiť výbuch.
- **Dodržiavajte všetky pokyny na nabíjanie a súpravu batérií ani náradie nenabíjajte mimo rozsahu teplôt, ktorý je uvedený v pokynoch.** Nesprávne nabíjanie alebo nabíjanie pri teplotách mimo uvedeného rozsahu môže poškodiť batériu a zvýšiť riziko vzniku požiaru.

SERVIS

- **Servis mechanického nástroja prenechajte kvalifikovanému servisnému pracovníkovi s použitím len identických náhradných dielov.** Týmto sa zabezpečí, že sa zachová bezpečnosť elektrického nástroja.
- **Nikdy nevykonávajte servis poškodených súprav batérií.** Servis súprav batérií sme vykonávať len výrobca alebo autorizovaní poskytovatelia servisu.

BEZPEČNOSTNÉ POKYNY PRE STOLOVÉ PÍLY

DBAJTE NA SÚVISIACE VÝSTRAHY

- **Ochranné kryty ponechajte v správnej polohe. Ochranné kryty musia byť funkčné a správne namontované.** Ochranný kryt, ktorý je uvoľnený, poškodený alebo nefunguje správne, sa musí opraviť alebo vymeniť.
- **Pri prerezávaní vždy používajte ochranný kryt čepele píly, štiepací nôž a západky proti spätnému nárazu.** Pri prerezávaní, keď čepeľ píly reže úplne naprieč hrúbkou obrobku, pomáhajú ochranný kryt a ostatné bezpečnostné zariadenia znížiť riziko zranenia.
- **Po dokončení drážkového rezu, ako je žliabkovanie, pozdĺžne predráženie či drážkovanie, vráťte štiepací nôž do vysunutej hornej polohy. Keď je štiepací nôž vo vysunutej hornej polohe, znova nasadte ochranný kryt čepele a západky proti spätnému nárazu.** Ochranný kryt, štiepací nôž a/alebo západky proti spätnému nárazu pomáhajú znížiť riziko zranenia.
- **Presvedčte sa skôr, ako zapnete spínač, že čepeľ píly sa nedotýka ochranného krytu, štiepacieho noža ani obrobku.** Náhodný kontakt čepele píly s týmito predmetmi môže spôsobiť vznik nebezpečenstva.
- **Štiepací nôž nastavte podľa opisu v tomto návode na obsluhu.** Nesprávne priestorové usporiadanie, poloha a zarovnanie môžu mať za následok neúčinnosť štiepacieho noža znížením pravdepodobnosti spätného nárazu.
- **Aby štiepací nôž a západky proti spätnému nárazu fungovali, musia byť v obrobku.** Štiepací nôž a západky proti spätnému nárazu sú neúčinné, ak režete obrobok, ktorý je príliš krátky na to, aby do neho zapadli. Za týchto okolností nie je možné pomocou štiepacieho noža ani západiek proti spätnému nárazu zabrániť spätnému nárazu.
- **Pre štiepací nôž používajte správnu pílovú čepeľ.** Aby mohol štiepací nôž fungovať, musí sa priemer čepele píly zhodovať v príslušným štiepacím nožom a telo čepele píly musí byť tenšie ako štiepací nôž a šírka rezu čepele píly musí byť širšia ako hrúbka štiepacieho noža.

VÝSTRAHY PRI REZANÍ

- **⚠ NEBEZPEČENSTVO!** Nikdy neumiestňujte vaše prsty alebo ruku do blízkosti alebo zároveň s čepeľou píly. Okamih nepozornosti alebo sklznute môžu nasmerovať vašu ruku k čepeľi píly, čo môže viesť k vážnemu osobnému poraneniu.
- **Posúvajte obrobok k čepeľi píly len proti smeru otáčania.** Ak by ste posúvali obrobok v rovnakom smere, ako sa otáča čepeľ píly nad stolom, môže to viesť k tomu, že obrobok a vaša ruka budú vtiahnuté k čepeľi píly.



- **Nikdy nepoužívajte mierku nastavenia pokosu na posúvanie obrobku pri pozdĺžnom rezaní a nepoužívajte pravítko na pozdĺžne rezanie ako zarážku dĺžky pri priečnom rezaní pomocou mierky nastavenia pokosu.** Navádzanie obrobku súčasne pravítkom na pozdĺžne rezanie a mierkou nastavenia pokosu zvyšuje pravdepodobnosť uviaznutia čepele píly a spätného nárazu.
- **Pri pozdĺžnom rezaní vždy vyvíjajte silu pri posúvaní obrobku medzi pravítkom a čepeľou píly. Ak je vzdialenosť medzi pravítkom a čepeľou píly menšia ako 150 mm, použite pretláčaciu tyč. Ak je vzdialenosť menšia ako 50mm, použite pretláčací blok. Pomôcky na uľahčenie práce udržia vaše ruky v bezpečnej vzdialenosti od čepele píly.**
- **Používajte len pretláčaciu tyč dodanú výrobcom alebo zhotovenú v súlade s pokynmi.** Táto pretláčacia tyč zabezpečuje dostatočnú vzdialenosť ruky od čepele píly.
- **Nikdy nepoužívajte poškodenú alebo odrezanú pretláčaciu tyč.** Poškodená pretláčacia tyč sa môže zlomiť a spôsobiť, že vaša ruka sklzne k čepeľi píly.
- **Nikdy nevykonávajte žiadne činnosti holou rukou. Vždy používajte buď pravítko na pozdĺžne rezanie, alebo mierku pokosu na umiestnenie a smerovanie obrobku.** „S holou rukou“ znamená, že na podopretie alebo navádzanie obrobku používate vaše ruky namiesto pravítka na pozdĺžne rezanie alebo mierky pokosu. Rezanie holými rukami vedie k vyoseniu, uviaznutiu alebo spätnému nárazu.
- **Nikdy sa nenačahujte okolo alebo ponad otáčajúcu sa čepeľ píly.** Načahovanie sa za obrobkom môže viesť k náhodnému kontaktu s pohybujúcou sa čepeľou píly.
- **Zabezpečte prídavnú podperu obrobku zo zadnej a/ alebo z bočných strán stola s pilou v prípade dlhých a/alebo širokých obrobkov, aby ste ich udržali v rovine.** Dlhý a/alebo široký obrobok má tendenciu sa na krajoch stola krútiť, čo môže spôsobiť stratu kontroly, uviaznutie čepele píly a spätný náraz.
- **Obrobok posúvajte rovnomerným tempom. Obrobok neohýbajte ani neskrúcajte. Ak dôjde k zaseknutiu, okamžite vypnite výrobok, odpojte ho z elektrickej siete a potom zaseknutie uvoľnite.** Zaseknutie čepele píly obrobkom môže spôsobiť spätný náraz alebo zaseknutie motora.
- **Neodstraňujte kúsky odrezaného materiálu, keď je píla v chode.** Materiál sa môže zaseknúť medzi zábranou alebo v ochrannom kryte čepele píly a čepeľ píly môže vtiahnuť vaše prsty k sebe. Skôr ako materiál odstránite, vypnite pílu a počkajte, kým sa čepeľ píly zastaví.
- **Použite pomocnú zábranu pri kontakte s vrchom stola, keď pozdĺžne režete obrobok tenší ako 2 mm.** Tenký obrobok sa môže zakliesniť pod pravítkom na pozdĺžne rezanie a spôsobiť spätný náraz.

SPÄTNÝ NÁRAZ A SÚVISIACE VÝSTRAHY

Spätný náraz je náhla reakcia obrobku v dôsledku uviaznutej, zaseknutej čepele píly alebo vyosenej línie rezu v obrobku s ohľadom na čepeľ píly, alebo ak časť obrobku uviazne medzi čepeľou píly a pravítkom na pozdĺžne rezanie alebo inými pevnými predmetmi.

Najčastejšie sa pri spätnom náraze obrobok nadvihne zo stola v zadnej časti čepele píly a je vymrštený smerom k obsluhu.

Spätný náraz je výsledok nesprávneho používania píly a/ alebo nesprávnych prevádzkových postupov a možno mu predchádzať vykonávaním príslušných predbežných opatrení uvedených nižšie.

- **Nikdy nestojte priamo v jednej línii s čepeľou píly. Vždy sa postavte na rovnakú stranu čepele píly, ako je zábrana.** Pri spätnom náraze sa môže obrobok vymrštiť pri vysokej rýchlosti smerom ku komukoľvek stojacemu pred a v jednej línii s čepeľou píly.
- **Nikdy sa nenačahujte ponad alebo za čepeľ píly, aby ste podopreli obrobok.** Môže dôjsť k náhodnému kontaktu s čepeľou píly alebo spätnému nárazu, pri ktorom môžu byť vaše prsty vtiahnuté k čepeľi píly.
- **Nikdy nedržte a netlačte obrobok, ktorý sa reže, proti rotujúcej čepeľi píly.** Ak by ste tlačili obrobok proti čepeľi píly, môže dôjsť k zaseknutiu a spätnému nárazu.
- **Zarovnajte zábranu tak, aby bola rovobežne s čepeľou píly.** Nesprávne zarovnaná zábrana spôsobí zakliesnenie obrobku o čepeľ píly a vznikne spätný náraz.
- **Pri drážkových rezoch ako je frézovanie, žliabkovanie či pozdĺžne prerezanie použite zábranu a prítlačnú dosku, aby ste smerovali obrobok o stôl.** Prítlačná doska pomáha usmerňovať obrobok v prípade spätného nárazu.
- **Pri rezaní na slepých miestach zhotovených výrobkov dávajte zvýšený pozor.** Vyčnievajúca pilová čepeľ môže zarezat' do predmetov, ktoré spôsobia spätný náraz.
- **Veľké dosky podprite, aby ste znížili riziko zovretia alebo spätného nárazu.** Veľké panely sa zvyknú prehybať pod vlastnou váhou. Pod všetky časti dosky prečnievajúce cez vrch stola sa musí umiestniť podpora.
- **Buďte mimoriadne opatrní, keď režete obrobok, ktorý je skrútený, hrčovitý, zvlnený alebo nemá rovný okraj, aby sa mohol navádzať pomocou mierky nastavenia pokosu alebo pozdĺž zábrany.** Zvlnený, hrčovitý alebo skrútený obrobok je nestabilný a spôsobuje vyosenie zárezu, pričom môže uviaznúť čepeľ píly a nastať spätný náraz.
- **Nikdy nerezte viac ako jeden obrobok, uložený vertikálne alebo horizontálne.** Čepeľ píly by mohla zachytiť jeden alebo viac kusov a spôsobiť spätný náraz.
- **Pri opätovnom naštartovaní píly, keď je čepeľ píly v obrobku, vycentrujte čepeľ píly v záreze, aby neboli zuby píly zaseknuté v materiály.** Ak čepeľ píly uviazne, môže nadvihnúť obrobok a spôsobiť spätný náraz pri opätovnom naštartovaní píly.
- **Čepeľ píly udržiavajte čistú, ostrú a s dostatočným sklonom.** Nikdy nepoužívajte skrútené čepele píly alebo čepele píly so prasknutými alebo zlomenými zubami. Ostré čepele píly s náležitým sklonom minimalizujú uviaznutie, zaseknutie a spätný náraz.

VÝSTRAHY PRI OBSLUHE STOLOVEJ PÍLY

- **Stolovú pílu zastavte a odpojte batériu, keď demontujete vkladajúcu časť stola, meníte čepeľ píly alebo vykonávate nastavenia štiepiaceho noža, západiek proti spätnému nárazu alebo ochranného krytu čepele píly a keď nechávate stroj bez dozoru.** Preventívnymi opatreniami sa vyhnete nehodám.
- **Spustenú stolovú pílu nikdy nenechávajte bežať bez dozoru. Vypnite a zanechajte ju až po jej úplnom zastavení.** Spustená stolová píla ponechaná bez dozoru je neriadnym rizikom.



- **Stolovú pílu umiestnite v dobre osvetlenom priestore s rovnou podlahou, kde máte pevný povrch pod nohami a udržte rovnováhu. Mala by byť namontovaná v miestnosti s dostatočným priestorom pre jednoduchú manipuláciu s obrobkami príslušných rozmerov.** Stiesnené, tmavé priestory a nerovné klzké podlahy môžu zapríčiniť nehodu.
- **Často čistite a odstraňujte piliny pod stolovou pilou a/alebo zo zariadenia na zachytávanie pilín.** Nahromadené piliny sú horľavé a môžu sa samovznietiť.
- **Stolová píla musí byť zaistená.** Stolová píla, ktorá nie je riadne zaistená, sa môže pohnúť alebo prevrátiť.
- **Skôr ako stolovú pílu zapnete, odstráňte zo stola nástroje, drevené úlomky atď.** Rozptyľovanie alebo prípadné vzpriechenie môžu byť nebezpečné.
- **Vždy používajte čepele píly so správnou veľkosťou (diamantová versus okružlá) a tvarom otvoru pre upínací trň.** Čepele píly, ktoré nezodpovedajú montovanému príslušenstvu píly, nebudú vycentrované, čo spôsobí stratu kontroly.
- **Nikdy nepoužívajte poškodené alebo nesprávne montážne prvky čepele píly, ako sú príruby, podložky, skrutky alebo matice.** Tieto montážne prvky boli osobitne navrhnuté pre vašu pílu, pre bezpečné fungovanie a optimálny výkon.
- **Nikdy na stolovú pílu nestúpajte ani ju nepoužívajte ako schodík.** V prípade, že sa výrobok prevráti alebo pri neúmyselnom dotyku rezných nástrojov môže dôjsť k vážnemu poraneniu.
- **Presvedčte sa, že čepeľ píly je namontovaná tak, aby sa otáčala správnym smerom. Na stolovej pile nepoužívajte brúsne kotúče, drôtené kefy alebo leštiace kotúče.** Nesprávna montáž čepele píly alebo používanie príslušenstva, ktoré nie je odporúčané, môže spôsobiť vážne zranenie.

POUŽITIE PRAVÍTKA NA POZDĹŽNE REZANIE

- ⚠ **VAROVANIE!** Aby ste znížili riziko poranenia, pred začatím akejkoľvek operácie sa vždy uistite, že pravítko na pozdĺžne rezanie je rovnobežné s čepeľou píly.
- Uvoľnite pravítko na pozdĺžne rezanie zdvihnutím poistnej páčky.
- Zadný okraj položte na zadnú časť stola píly a mierne ho potiahnite smerom k prednej časti zariadenia.
- Spusťte predný koniec pravítka na pozdĺžne rezanie na vodiace plochy na hornej strane prednej koľajničky.
- Skontrolujte plynulosť kĺzania.
- Umiestnite pravítko na pozdĺžne rezanie do požadovanej vzdialenosti od čepele.
- Keď je pravítko na pozdĺžne rezanie vodorovne položené na stole píly, zatlačte pravítko smerom k prednej koľajničke, aby sa pravítko zarovnal s čepeľou.
- ⚠ **VAROVANIE!** Najprv zaistite pravítko na plánovanú veľkosť rezu a potom posúvajte obrobok k pravítku. Neumiestňujte ako prvý obrobok a potom k nemu prisúvajte pravítko, aby ste pravítko zaistili. To môže viesť k nesprávnemu nastaveniu pravítka, ktoré by mohlo priťahovať obrobok k pilovému kotúču a spôsobiť spätný náraz.
- Zatlačením poistnej páčky nadol zarovnajete a zaistíte pravítko. Po bezpečnom zaistení by mala poistná páčka smerovať nadol.

POZNÁMKA: Uistite sa, že poistná páčka zaistí pravítko na mieste.

POZNÁMKA: Ak pravítko na pozdĺžne rezanie je rovnobežné s čepeľou píly, je potrebné ho upraviť.

DODATOČNÉ BEZPEČNOSTNÉ VÝSTRAHY PRE STOLOVÚ PÍLU

- Rozsah okolitej teploty počas prevádzkovania náradia je 0 °C až 40 °C.
- Rozsah okolitej teploty počas skladovania náradia je 0 °C až 40 °C.
- Odporúčaný rozsah okolitej teploty pre nabíjací systém počas nabíjania je 10 °C až 38 °C.

OSOBITNÉ BEZPEČNOSTNÉ POKYNY TÝKAJÚCE SA REZNÉHO OSTRIA NA PÍLENIE DREVA

- Pred použitím pilového kotúča a elektrického náradia si starostlivo prečítajte túto príručku a pokyny.
- Elektrické náradie musí byť v dobrom stave, vreteno musí byť bez deformácií a vibrácií.
- Obsluha musí byť primerane vyškolená v oblasti bezpečnostných opatrení, nastavovania a prevádzky elektrického náradia.
- Pri používaní tohto elektrického náradia vždy používajte ochranné okuliare a ochranu sluchu. Odporúča sa používať rukavice, pevné nešmyklavé topánky a zásteru.
- Pred použitím akéhokoľvek príslušenstva si pozrite návod na použitie. Nesprávne používanie príslušenstva môže spôsobiť poškodenie a zvýšiť možnosť poranenia.
- Udržujte čepeľ v čistote. To sa týka pilín a najmä lepkavých látok, ako je živica z dreva. Čistá čepeľ reže presnejšie a bezpečnejšie.
- Používajte len ostria špecifikované v tomto návode, ktoré spĺňajú normu EN 847-1.
- Dodržiavajte označenie maximálnej rýchlosti na pilovom ostrí. Skontrolujte, či rýchlosť vyznačená na pilovom ostrí je minimálne rovná rýchlosti vyznačenej na pile.
- Vždy používajte ostria s otvormi na hriadeľ správnej veľkosti a tvaru. Ostria, ktoré nie sú kompatibilné s montážnym technickým vybavením píly, budú bežať excentricky a spôsobia stratu kontroly.
- Nepoužívajte pilové listy s hrúbkou hlavnej časti väčšou alebo so šírkou rezu drážky (zárez) menšou, ako je hrúbka štiepacieho noža.
- Nepoužívajte ostria väčšieho alebo menšieho priemeru ako odporúčané. Nepoužívajte žiadne voľné podložky alebo rozpery, aby sa čepeľ dala nasadiť na vreteno.
- Pred každým použitím skontrolujte, či nie sú hroty zubov pilového kotúča poškodené alebo príliš nevystupujú. Poškodené alebo uvoľnené hroty môžu počas prevádzky odletávať a zvýšiť riziko osobného zranenia.
- Nepoužívajte prasknuté alebo porušené pilové kotúče. Nepoužívajte poškodené alebo deformované pilové kotúče.
- Ak je pilový kotúč poškodený, deformovaný, pokrivený alebo prasknutý, vyhoďte ho do šrotu; oprava ja zakázaná.
- Nepoužívajte ostria HSS.
- Pred používaním skontrolujte, či je čepeľ píly správne namontovaná a dôkladne utiahnite upínaciu maticu.
- Upínacia skrutka a matica sa musia uťahovať správnym kľúčom atď.

- Pri uťahovaní sa zakazuje používať predĺženia kľúča na matice alebo údery kladivom.
- Dbajte na to, aby všetky ostria a príruby boli čisté a zapustené strany objímky boli oproti ostriu.
- Skontrolujte, či sa čepeľ otáča správnym smerom a nedotýka sa žiadnych častí stroja alebo systému ochrany.
- Pred prácou vykonajte fiktívny rez bez zapnutého motora, aby ste mohli skontrolovať polohu čepele, funkčnosť ochranných krytov voči ostatným častiam výrobku a obročku.
- Elektrický nástroj nikdy nenechávajte bez dozoru.
- Na ostrie nenanášajte mazivá počas behu.
- Elektrický nástroj sa nikdy nepokúšajte rýchle zastaviť prítlačným nástroja alebo iných predmetov o čepeľ, pokiaľ je v pohybe, pretože tým môže dôjsť k neúmyselným závažným nehodám.
- Pred výmenou čepelí alebo pred vykonávaním údržby odpojte elektrický nástroj z elektrickej siete.
- Dávajte si pozor pri zabalení a vybalení na čepeľ pilového kotúča, ostré hroty čepele vás môžu ľahko poraniť.
- Použite držiak pilového kotúča alebo pri manipulácii s pilovým kotúčom noste rukavice. Nezabudnite, že čepeľ bude po rezaní horúca.
- Čepeľ uchovávajte a skladujte v originálnom obale alebo inom vhodnom obale, uchovávajte v suchu a mimo dosahu chemikálií, ktoré by mohli čepeľ poškodiť.

DOPLNKOVÉ BEZPEČNOSTNÉ VÝSTRAHY PRE BATÉRIU

- Aby ste zabránili nebezpečenstvu požiaru spôsobeného skratom, poraneniam alebo poškodeniam výrobku, neponárajte náradie, výmennú batériu alebo nabíjačku do kvapalín a postarajte sa o to, aby do zariadení a akumulátorov nevnikli žiadne tekutiny. Korodujúce alebo vodivé kvapaliny, ako je slaná voda, určité chemikálie a bieliace prostriedky alebo výrobky, ktoré obsahujú bielidlo, môžu spôsobiť skrat.
- Rozsah okolitej teploty počas používania batérie je 0 °C až 40 °C.
- Rozsah okolitej teploty počas skladovania batérie je 0 °C až 20 °C.

PREPRAVA LÍTIOVÝCH AKUMULÁTOROV

Akumulátor prepravujte v súlade s miestnymi smernicami a nariadeniami.

Keď akumulátory prepravuje tretia strana, dodržiavajte všetky požiadavky na balení a označení. Zabezpečte, aby počas prepravy akumulátory neprišli do kontaktu s inými akumulátormi ani vodivými materiálmi – chráňte obnažené konektory pomocou izolácie, nevodivými viečkami alebo páskou. Neprepravujte akumulátory, ktoré sú prasknuté alebo vytekajú. Ďalšie pokyny zistíte u nasledujúcej spoločnosti.

OBOZNÁMTE SA S VAŠÍM PRODUKTOM

Vid' strana 169.

1. Pracovný stól
2. Poistná páčka pre uhol skosenia
3. Hlavný spínač
4. Otvor na akumulátory
5. Koliesko na nastavenie výšky a skosenia

6. Rúčka nastavovacieho kolieska
7. Vodidlo sklonu
8. Kryt čepele píly
9. Západky proti spätnému nárazu
10. Právítko na pozdĺžne rezanie
11. Čepeľ píly
12. Štiepací nôž
13. Rezná podložka
14. Poistný gombík reznej podložky
15. Kanál na prach
16. Uloženie (právitko na pozdĺžne rezanie, štiepací nôž, kľúče)
17. Montážny otvor
18. Pretláčacia tyč
19. Otvor na odsávanie prachu na pripojenie adaptéra
20. Šesťhranný kľúč
21. Kľúč čepele s koncovkami
22. Vidlicový kľúč čepele
23. Návod na obsluhu
24. Skrutka
25. Podložka
26. Šesťhranná matica
27. Skrutkovač
28. Súprava batérie
29. Nabíjačka

ÚDRŽBA















- Produkt žiadnym spôsobom neupravujte ani nepoužívajte príslušenstvo, ktoré neschválil výrobca. Môže dôjsť k narušeniu bezpečnosti vás i iných osôb.
- Produkt nepoužívajte, ak akékoľvek spínače, ochranné kryty či iné funkcie nefungujú podľa ich účelu. Odovzdajte zariadenie do autorizovaného servisného centra na profesionálnu opravu alebo úpravu.
- Kým sa ostrie pohybuje, nevykonávajte žiadne nastavenia.
- Pred vykonávaním nastavení, mazania alebo akejkoľvek údržby výrobku vždy z výrobku vyberte súpravu batérií.
- Pred a po každom použití skontrolujte, či produkt nie je poškodený alebo nemá zlomené diely. Produkt udržiavajte v špičkovom prevádzkovom stave – okamžite vymeňte súčasti za náhradné diely schválené výrobcom.
- Čepeľ má ostré hrany a po činnostiach rezania môže byť horúca. Pri čistení nechránenej čepele dávajte maximálny pozor. Na ochranu pred osobným poranením noste rukavice.
- Pílu a jej príslušenstvo pravidelne čistíte od prachu, hlavne pohyblivé diely a chránič čepele. Na účinné odstránenie prachu používajte ručnú kefu alebo vysávač. Nepoužívajte stlačený vzduch.
- Pre väčšiu bezpečnosť a spoľahlivosť by všetky opravy vrátane výmeny kľef malo vykonávať autorizované servisné stredisko.

VAROVANIE! Nepokúšajte sa rozobrať zostavu chrániča čepele na účel čistenia alebo opravy. Poškodené chrániče sa nesmú používať. Na vykonanie opravy alebo výmeny ich zaneste do autorizovaného servisného strediska.

SYMBOLY NA PRODUKTE



Buďte ostražití

-  Európske označenie zhody
-  Britské označenie zhody
-  Ukrajinské označenie zhody
001
-  Euroázijská značka zhody
-  Pred spustením zariadenia si pozorne prečítajte tento návod.
-  Noste ochranu sluchu.
-  Noste ochranu zraku.
-  Používajte ochranné rukavice.
-  Udržujte ruky v dostatočnej vzdialenosti priestoru rezania a ostrej čepele.
-  Nevystavujte dažďu ani nepoužívajte vo vlhkom prostredí.
-  Šírka rezu čepele (zárez)
-  Počet zubov tejto pílovej čepele
-  Na rezanie dreva a podobných materiálov
-  Nie na rezanie kovov
-  Smer otáčania čepele kotúča (uvedený na pílovom kotúči)



Odpadové batérie a akumulátory a odpadové elektrické a elektronické zariadenia nelikvidujte ako netriedený komunálny odpad. Odpadové batérie a akumulátory a odpadové elektrické a elektronické zariadenia sa musia zbierať separovane. Odpadové batérie, odpadové akumulátory a svetelné zdroje treba z výrobu vybrať. Pokyny na recykláciu a miesta recyklácie zistíte u vášho miestneho orgánu alebo predajcu. Podľa miestnych predpisov môžu mať maloobchodníci povinnosť bezplatne prevziať odpadové batérie a akumulátory a odpadové elektrické a elektronické zariadenia. Váš príspevok k opätovnému použitiu a recyklácii odpadových batérií a akumulátorov a odpadových elektrických a elektronických zariadení pomáha znižovať dopyt po surovinách. Odpadové batérie a akumulátory, konkrétne tie, ktoré obsahujú lítium, a odpadové elektrické a elektronické zariadenia obsahujú cenné a recyklovateľné materiály, ktoré môžu mať nepriaznivý vplyv na životné prostredie a ľudské zdravie, ak sa nelikvidujú ekologicky vhodným spôsobom. Odstráňte prípadné osobné údaje z odpadového zariadenia.

SYMBOLY V NÁVODE



Zamknuté



Odomknuté



Diely alebo príslušenstvo predávané samostatne



Poznámka



Varovanie

Безопасността, работните характеристики и надеждността имат най-висок приоритет при проектирането на Вашия настолен циркуляр.

ПРЕДНАЗНАЧЕНИЕ

Настолният циркуляр е проектиран да бъде експлоатиран само от едно лице за целите на надлъжно и напречно рязане на дърво до максимална дълбочина от 57,2 mm при 0° ъгъл на наклона. При максимум 45° ъгъл на наклона максималната дълбочина на рязане е 44,5 mm. Настолният циркуляр е проектиран и предназначен да бъде закрепен на стабилна повърхност. Могат да бъдат рязани твърда и мека дървесина плюс ПДЧ и дървесно-влакнести плочи.

Могат да се използват само комбинациите от циркулярен диск и разкливащ нож, доставени от производителя на този настолен циркуляр.

ОСНОВНИ ПРЕДУПРЕЖДЕНИЯ ЗА БЕЗОПАСНОСТ ПРИ РАБОТА С ЕЛЕКТРИЧЕСКИ ИНСТРУМЕНТИ

⚠ ПРЕДУПРЕЖДЕНИЕ! Прочетете всички предупреждения за безопасност инструкции, илюстрации и спецификации, предоставени с този електрически инструмент. Неспазването на инструкциите, изброени по-долу, може да доведе до електрически удар, пожар и/или тежки физически травми.

Съхранявайте всички предупреждения и инструкции за бъдещи справки. Терминът „електрически инструмент“ в предупрежденията се отнася за вашия инструмент - със захранване от електрическата мрежа (с кабел) или на батерия (безжичен).

БЕЗОПАСНОСТ НА РАБОТНАТА ЗОНА

- Поддържайте работното пространство чисто и добре осветено. Беспорядъкът или тъмнината в работното пространство са предпоставка за злополуки.
- Не използвайте електрически инструменти в експлозивни среди, например в присъствието на запалителни течности, газове или прах. По време на работа електрическите инструменти произвеждат искри, които могат да възпламенят прах или пари.
- Дръжте децата и страничните наблюдатели далече, докато боравите с електрически инструмент. Ако вниманието ви бъде отклонено, може да загубите контрола над електрическия инструмент.

ЕЛЕКТРИЧЕСКА БЕЗОПАСНОСТ

- Щепселът на електрическия инструмент трябва да е съвместим с контакта. В никакъв случай не внасяйте изменения в конструкцията на щепсела. Когато работите със занулени електрически инструменти, не използвайте адаптери за щепсела. Използването на оригиналните щепсели и контакти намалява риска от токов удар.
- Избягвайте допир със заземени повърхности, като тръби, радиатори, печки и хладилници. Когато тялото ви е заземено, рискът от възникване на токов удар е по-голям.
- Не излагайте продукта на дъжд или влажни условия. Проникването на вода в електрическия инструмент повишава опасността от токов удар.

- Не насилвайте захранващия кабел. Никога не носете, не изключвайте и не дърпайте електрическия инструмент за кабела. Предпазният кабел от нагряване, омасляване, допир до остри ръбове или до подвижни звена на машини. Повредените или усукани кабели увеличават риска от токов удар.
- Когато работите с електрически инструмент на открито, използвайте само удължителни кабели, предназначени за работа на открито. Използването на удължител, предназначен за работа на открито, намалява риска токов удар.
- Ако не можете да избегнете използването на електрически инструмент на влажно място, използвайте RCD (прекъсвач със защитно изключване). Използването на RCD намалява опасността от електрически удар.

ЛИЧНА БЕЗОПАСНОСТ

- Бъдете бдителни, внимавайте какво правите и проявявайте благоразумие, когато боравите с електрически инструмент. Не използвайте електрическия инструмент, когато сте уморени или под влиянието на наркотични вещества, алкохол или лекарства. Миг невнимание, докато боравите с електрически инструмент, е достатъчен за получаването на сериозни наранявания.
- Използвайте лична защитна екипировка. Винаги носете защитни очила. Защитната екипировка, като маска против прах, пригодени против плъзгане защитни обувки, твърда шапка или антифони, използвани за подходящите условия, ще намали опасността от физически наранявания.
- Не допускайте нежелано стартиране. Преди да вдигате или носите инструмента и преди да го включвате в електрическата мрежа и/или батерия, винаги проверявайте дали превключателят е на позиция OFF (изкл). Носенето на инструмента с пръст върху превключателя или включването му към електричеството, докато превключателят му е на включен, е предпоставка за злополуки.
- Махнете всички гаечни или френски ключове за настройка преди да включите инструмента. Помощен инструмент, забравен на въртящ се елемент, може да доведе до физически наранявания.
- Не се протягайте, за да работите на трудно достижими места. Винаги стъпвайте стабилно по време на работа и пазете равновесие. Това дава възможност за по-добър контрол над електрическия инструмент в неочаквани ситуации.
- Обличайте се целесъобразно. Не носете широки дрехи или украшения. Пазете косата и дрехите си далеч от движещите се части. Широките дрехи, украшенията, дългите коси могат да бъдат захванати и увлечени от движещи се елементи.
- Ако устройствата са оборудвани със съоръжение за издърпване и събиране на прах, уверете се, че е то свързано и функционира правилно. Използването на устройствата за събиране на прах ще намали рисковете, свързани с работа в прашни условия.
- Не позволявайте опита ви с често използване на инструменти да ви направи прекалено самоуверени и да ви накара да игнорирате принципите за безопасност. Едно небрежно

действие може да доведе до сериозно нараняване в рамките само на секунда.

ИЗПОЛЗВАНЕ И ОБСЛУЖВАНЕ НА ЕЛЕКТРИЧЕСКИЯ ИНСТРУМЕНТ

- **Не насилвайте продукта.** Използвайте електрически инструмент, съобразно неговото предназначение. Правилно подобреният електрически инструмент ще свърши работата по-добре и по-безопасно в зададения от производителя диапазон на натоварване.
- **Не използвайте електрически инструменти, чиито пусков прекъсвач е повреден.** Електрически инструмент, който не може да бъде контролиран посредством превключвател, е опасен и трябва да бъде ремонтиран.
- **Изключете щепсела от захранващия източник и/или извадете акумулаторната батерия от електрическия инструмент, ако е демонтируема, преди извършване на каквито и да са настройки, смяна на принадлежности или съхраняване на електрически инструменти.** Тази мярка премахва опасността от заедване на електрическия инструмент по невнимание.
- **Съхранявайте незаетите електрически инструменти на недостъпни за деца места и не позволявайте на лица, непознати с инструмента или с тези указания, да боравят с него.** Когато са в ръцете на неопитни потребители, електрическите инструменти могат да бъдат изключително опасни.
- **Поддържайте в добро състояние електрическите инструменти и техните принадлежности.** Проверявайте за неизправности или заклиняване в подвижните елементи, за счупени части или други обстоятелства, които могат да влошат работата на електрическия инструмент. Преди да използвате електрическия инструмент, се погрижете повредите да бъдат отстранени. Много от трудовете злополуки се дължат на недобре поддържани електрически инструменти.
- **Поддържайте режещите инструменти винаги добре заточени и чисти.** Инструменти, за които е полагана правилна грижа и са с добре наточени режещи елементи, се управляват по-лесно и вероятността да заядат е по-малка.
- **Използвайте електрическите инструменти, принадлежностите и режещите и др. части съобразно тези указания, като се съобразявате с работните условия и с работата, която ще извършвате.** Използването на електрически инструменти за различни от предвидените от производителя приложения повишава опасността от възникване на трудови злополуки.
- **Поддържайте ръкохватките и повърхностите за захващане сухи, чисти и неомаслени.** Хлъзгавите ръкохватки и повърхности за захващане не дават възможност за безопасно управление и контролиране на инструмента при възникване на неочаквани ситуации.

ИЗПОЛЗВАНЕ И ОБСЛУЖВАНЕ НА ИНСТРУМЕНТА С БАТЕРИЯ

- **Презареждайте единствено със зарядното устройство, посочено от производителя.** Зарядно устройство, подходящо за зареждане на един вид

батерии, може да предизвика риск от пожар, ако бъде използвано за други батерии.

- **Използвайте електрически инструменти с батерии единствено със специално предназначенията за тях батерии.** Използването на всякакви други батерии може да създаде риск от нараняване и пожар.
- **Когато батерията не се използва, съхранявайте я далеч от други метални обекти, като например кламери, монети, ключове, гвоздеи, гайки или други малки метални обекти, които могат да направят връзка между клемите.** Късото съединение от клемите може да доведе до изгаряния или пожар.
- **При неправилно използване батерията може да отдели течност; избягвайте контакт.** Ако случайно настъпи контакт, промийте с вода. Ако течността влезе в контакт с очите, потърсете допълнително медицинска помощ. Отделената от батерията течност може да причини възпаление или изгаряния.
- **Не използвайте акумулаторна батерия или инструмент, които са повредени или променени по някакъв начин.** Повредените или променени батерии могат да работят по непредсказуем начин, което да доведе до пожар, взрив или опасност от наранявания.
- **Не излагайте акумулаторната батерия или инструмент на огън или прекалено висока температура.** Излагането на огън или на температура над 130°C може да причини взрив.
- **Следвайте всички инструкции за зареждане и не зареждайте акумулаторната батерия или инструмента извън температурния диапазон, посочен в инструкциите.** Неправилното зареждане или зареждането при температури извън посочения диапазон може да повреди батерията и да увеличи риска от пожар.

СЕРВИЗНО ОБСЛУЖВАНЕ

- **Ремонтът на електрическите инструменти трябва да се извършва само от квалифицирани специалисти и само с използването на оригинални резервни части.** По този начин се гарантира поддържането на безопасност при работа с електрическия инструмент.
- **Никога не обслужвайте повредени акумулаторни батерии.** Обслужването на акумулаторните батерии трябва да се извършва само от производителя или от оторизирани доставчици на услуги по обслужване.

ИНСТРУКЦИИ ЗА БЕЗОПАСНОСТ ЗА НАСТОЛНИ ЦИРКУЛЯРИ

СПАЗВАЙТЕ СВЪРЗАНИТЕ ПРЕДУПРЕЖДЕНИЯ

- **Дръжте предпазителяте на място.** Предпазителяте трябва да бъдат в изправно състояние и да бъдат правилно монтирани. Предпазител, който е хлабав, повреден или не действа правилно, трябва да бъде ремонтиран или заменен.
- **Винаги използвайте предпазител на циркулярния диск, разклиняващия нож и предпазителяте срещу обратен ход за всяка операция за цялостно срязване.** За операции за цялостно срязване, където

циркулярният диск реже напълно през дебелината на детайла, предпазните устройства помагат да се намали опасността от нараняване.

- След като направите непроходен срез, като например при издълбаване на прорез, преоразмеряване или изрязване на жлебове, върнете разклинващия нож в разгъната позиция. Когато разклинващият нож е в разгъната позиция, поставете отново предпазителя на острието и предпазителите срещу обратен ход. Предпазителят, разклинващият нож и предпазителите срещу обратен ход помагат да се намали опасността от наранявания.
- Уверете се, че циркулярният диск не контактува с предпазителя, разклинващия нож или обработвания детайл, преди да го включите. Неволен допир на тези елементи с циркулярния диск може да доведе до опасни условия.
- Настройте разклинващия нож, както е описано в това ръководство на потребителя. Неправилно разстояние, позициониране и центроване може да направи разклинващия нож неефективен при намаляване на вероятността от обратен удар.
- За да работят устройството на разклинващия нож и предпазителите срещу обратен ход, те трябва да влизат в контакт с обработвания детайл. Разклинващият нож и предпазителите срещу обратен ход са неефективни при рязане на детайли, които са твърде къси, за да влязат в контакт с разклинващия нож и предпазителите срещу обратен ход. При тези условия обратният удар не може да бъде предотвратен от разклинващия нож и предпазителите срещу обратен ход.
- Използвайте подходящ циркулярен диск за разклинващия нож. За да действа правилно разклинващият нож, диаметърът на циркулярния диск трябва да съответства на подходящия разклинващ нож и тялото на циркулярния диск трябва да бъде по-тънко от дебелината на разклинващия нож и ширината на рязане на циркулярния диск трябва да бъде по-широка от ширината на разклинващия нож.

ПРЕДУПРЕЖДЕНИЯ ЗА ПРОЦЕДУРИТЕ НА РЯЗАНЕ

- **⚠ ОПАСНОСТ!** Никога не поставяйте пръстите или ръцете в близост до или на линията на рязане с циркулярния диск. Момент на невнимание или приплъзване може да насочат ръката ви към циркулярния диск и да доведат до сериозни наранявания.
- Подавайте обработвания детайл към циркулярния диск само срещу посоката на въртене. Подаване на обработвания детайл в същата посока, в която се върти циркулярният диск над масата, може да доведат до това детайлт и ръката ви да стигнат до циркулярния диск.
- Никога не използвайте ъгловия упор за подаване на обработвания детайл, когато режете надлъжно, и не използвайте линеала като спиралка за дължина, когато режете напречно с ъглов упор. Насочването на детайла едновременно с линеала и ъглов упор увеличава вероятността циркулярният диск да се заклеци и да удари обратно.
- При надлъжно рязане винаги прилагайте към детайла подаваща сила между линеала и циркулярния диск. Използвайте тласкач, когато разстоянието между линеала и циркулярния диск

е по-малко от 150 mm и използвайте тласкач блок, когато разстоянието е по-малко от 50 mm. Устройствата, които подпомагат работата, ще пазят ръката ви на безопасно разстояние от циркулярния диск.

- Използвайте само тласкача, предостатен от производителя, или конструиран в съответствие с инструкциите. Тласкачът осигурява достатъчно разстояние на ръката от циркулярния диск.
- Никога не използвайте повреден или срязан тласкач. Повреден тласкач може да се счупи, което да доведе до това ръката ви да се вмъкне при циркулярния диск.
- Не изпълнявайте никаква операция „свободни ръце“, без направляващи устройства. Винаги използвайте линеала или ъгловия упор, за да позиционирате или да водите детайла. „Свободни ръце“ означава да използвате ръцете си, за да подкрепяте или водите обработвания детайл, вместо направляваща планка или ъглов упор. Рязането със свободни ръце води до неправилност, заяждане и обратен удар.
- Никога не се протягайте около или над въртящия се циркулярен диск. Посягането към обработвания детайл може да доведе до случаен контакт с движещия се циркулярен диск.
- Осигурете допълнителна опора за детайла към задната страна и/или отстрани на настолния циркуляр за дълги и/или широки детайли, за да ги държите подравнени. Дълъг и/или широк детайл има тенденцията да се завърти на ръба на масата, което води до загуба на контрол, закливане на циркулярния диск и обратен удар.
- Подавайте детайла равномерно. Не огъвайте и не усуквайте детайла. Ако възникне закливане, незабавно изключете машината, извадете щепсела от контакта, след което освободете закливането. Закливане на циркулярния диск от обработвания детайл може да причини обратен удар или спиране на двигателя.
- Не изваждайте части от срязания материал, докато циркулярът се върти. Материалът може да бъде захванат между линеала или вътре в предпазителя на циркулярния диск, който да издърпа пръстите ви до циркулярния диск. Изключете циркуляра и изчакайте, докато циркулярният диск спре преди отстраняване на материал.
- Използвайте допълнителен линеал в контакта с горната част на масата при надлъжно рязане на детайли с дебелина по-малка от 2 mm. Тънък детайл може да се заклини под линеала и да създаде обратен удар.

ПРИЧИНИ ЗА ОТКАТ И СВЪРЗАНИ С ТОВА ПРЕДУПРЕЖДЕНИЯ

Обратен удар е внезапна реакция на детайла вследствие на заклипан, заклинен циркулярен диск или несъосна линия на рязане в детайла по отношение на циркулярния диск или когато част от детайла се заклеци между циркулярния диск и линеала или друг закрепен обект.

Най-често по време на обратен удар, детайлт се повдига от масата от задната част на циркулярния диск и е тласнат към оператора.

Откатът е следствие на неправилно използване на електрическия инструмент. Той може да бъде



предотвратен с предприемане на подходящи предпазни мерки, които са описани по-долу:

- **Никога не заставайте в равнината на рязане с циркулярния диск. Винаги разполагайте тялото си от същата страна на циркулярния диск, от която е линеалът.** Обратен удар може да тласне детайла с висока скорост към човек, разположен отпред и на равнината на рязане с циркулярния диск.
- **Никога не посягайте над или зад циркулярния диск, за да изтеглите или да поддържате детайла.** Може да възникне случаен контакт с циркулярния диск или обратен удар може да плъзне пръстите ви към циркулярния диск.
- **Никога не дръжте и не натискайте детайла, който се реже срещу въртящия се циркулярен диск.** Натискането на детайла, който се реже към циркулярния диск ще създаде условия за заклиняване и обратен удар.
- **Центровайте линеала да бъде успореден на циркулярния диск.** Нецентрован линеал ще защити детайла към циркулярния диск и ще създаде обратен удар.
- **Използвайте притискащи палци за водене на детайла срещу масата и линеала, когато правите непроходни срезове, като напр. изработване на прорези, обшиване или надлъжно разрязване.** Притискащите палци помагат да се контролира детайла в случай на обратен удар.
- **Бъдете изключително внимателни при рязане в зони без видимост по сглобени работни детайли.** Издаденото острие на триона може да среже предмети, които могат да причинят откат.
- **Подкрепяйте широки панели, за да минимизирате опасността от защипване на циркулярния диск и обратен удар.** Големите панели могат да се огънат от собствената си тежест. Опората(ите) трябва да се разположи(ат) под всички части на панела, издаващи се навън от горната част на масата.
- **Бъдете изключително внимателни, когато режете детайл, който е усукан, чепат, изметнат или няма прав ръб, за да го водите с ъглов упор или по дължината на линеала.** Изметнат, чепат или усукан детайл е нестабилен и причинява несъосност на прореза с циркулярния диск, заклиняване и обратен удар.
- **Никога не режете повече от един детайл, подреден вертикално или хоризонтално в пачка.** Циркулярният диск може да захване една или повече части и да причини обратен удар.
- **При рестартиране на циркуляра с циркулярен диск в детайла, центрирайте циркулярния диск в разреза, така че зъбите на циркулярния диск да не зацвепват в материала.** Ако циркулярният диск се заклини, той може да повдигне детайли и да причини обратен удар, когато циркулярът се рестартира.
- **Поддържайте циркулярните дискове чисти, остри и в достатъчен комплект.** Никога не използвайте деформирани циркулярни дискове или циркулярни дискове със спукани или счупени зъби. Циркулярни дискове с остри и правилно разметнати зъби минимизират заклиняване, блокиране и обратен удар.

ПРЕДУПРЕЖДЕНИЯ ЗА ПРОЦЕДУРАТА НА РАБОТА НА НАСТОЛЕН ЦИРКУЛЯР

- **Изключете настолния циркуляр и разкачете акумулаторната батерия, когато сваляте вложката на масата, сменяте циркулярния диск, правите настройки на разклиняващия нож, предпазителите срещу обратен ход или предпазителя на циркулярния диск, или когато машината е оставена без надзор.** Предпазните мерки ще предотвратят инциденти.
- **Никога не оставяйте настолният циркуляр да работи без надзор.** Изключете и не оставяйте машината, докато тя не стигне до пълно спиране. Неочаквано заработил циркуляр е неконтролирана опасност.
- **Разположете настолния циркуляр в добре осветена и хоризонтална област, където може да поддържате добро устойчиво положение и равновесие.** Той трябва да се монтира в област, която предлага достатъчно пространство за лесно обработване на размерите на вашия детайл. Тесни, тъмни области и неравни хлъзгави подове предизвикват злополуки.
- **Почиствайте често и отстранявайте дървените стърготини под настолния циркуляр и/или праха от прахоуловителя.** Натрупалите се дървени стърготини са запалими и могат да се самозапалят.
- **Настолният циркуляр трябва да бъде закрепен.** Настолен циркуляр, който не е правилно закрепен, може да се премести или преобърне.
- **Премахвайте инструментите, дървените отпадъци и т.н. от масата, преди да включите настолния циркуляр.** Разсейване или потенциално заклиняване могат да бъдат опасни.
- **Винаги използвайте циркулярни дискове с правилен размер и форма (ромбовиден срещу кръгъл) на отворите за шпиндела.** Циркулярни дискове, които не съответстват на елементите за закрепване на циркуляра, ще имат ексцентричност на центъра, като причинява загуба на контрол.
- **Никога не използвайте повредени и неправилни средства за монтиране на циркулярен диск, като напр. фланци, шайби за циркулярен диск, болтове или гайки.** Тези монтажни средства са специално проектирани за вашия циркуляр, за безопасна експлоатация и оптимална производителност.
- **Никога не стойте върху настолния циркуляр, не го използвайте като табуретка-стълбичка.** Ако инструментът се наклони или ако случайно се допрате до режещите инструменти, може да сериозно да се нараните.
- **Уверете се, че циркулярният диск е правилно монтиран, за да се върти в правилната посока.** Не използвайте шлифовъчни дискове, телени четки или абразивни дискове с настолния циркуляр. Неправилният монтаж на циркулярния диск и използването на принадлежности, които не са препоръчани, може да причини сериозно нараняване.

УПОТРЕБА НА ПАРАЛЕЛНИЯ ВОДАЧ

⚠ ПРЕДУПРЕЖДЕНИЕ! За да намалите риска от нараняване, винаги се уверявайте, че паралелният водач е успореден на острието, преди да започнете каквато и да е операция.





- Разхлабете паралелния водач, като повдигнете лоста за блокиране.
 - Поставете задния ръб върху задната част на настолния циркуляр и издърпайте леко към предната част на уреда.
 - Спуснете предния край на паралелния водач върху направляващите повърхности в горната част на предната релса.
 - Проверете дали плъзгането е гладко.
 - Поставете паралелния водач на желаното разстояние от острието.
 - Когато паралелният водач е поставен хоризонтално върху настолния циркуляр, избутайте водач към предната релса, за да го изравните с острието.
- ⚠ ПРЕДУПРЕЖДЕНИЕ!** Първо застопорете водача на предвидения размер на рязане, след което преместете обработвания детайл до водача. Не поставяйте първо обработвания детайл, а след това да премествате водача до него, за да го фиксирате. Това може да доведе до нецентрован водач, което може да притисне детайла към циркулярния диск и ще създаде обратен удар.
- Натиснете лоста за блокиране надолу, за да подравните и закрепите водача. Когато е добре заключен, лостът за блокиране трябва да сочи надолу.

ЗАБЕЛЕЖКА: Уверете се, че лостът за блокиране фиксира паралелния водач на място.

ЗАБЕЛЕЖКА: Ако паралелният водач не е успореден на острието, е необходимо да го регулирате.

ДОПЪЛНИТЕЛНИ ПРЕДУПРЕЖДЕНИЯ ЗА БЕЗОПАСНОСТ ЗА НАСТОЛНИЯ ЦИРКУЛЯР

- Диапазонът на околната температура при работа с инструмента е между 0°C и 40°C.
- Диапазонът на околната температура при съхранение на инструмента е между 0°C и 40°C.
- Препоръчителният диапазон на околната температура при зареждане със зарядната система е между 10°C и 38°C.

ИНСТРУКЦИИ ЗА РАБОТА С ОСТРИЕТА ЗА РЯЗАНЕ НА ДЪРВО

- Моля, прочетете ръководството и инструкциите внимателно, преди да използвате острието на триона и електрическия инструмент.
- Електрическият инструмент трябва да бъде в добро състояние, шпindelът да не е деформиран и да няма вибрации.
- Уверете се, че операторът има подходящо обучение за мерки за безопасност, регулиране и работа с електрическия инструмент.
- Винаги носете предпазни очила и антифони, когато използвате електрическия инструмент. Препоръчително е да се носят ръкавици, здрави обувки без подхлъзване и престилка.
- Преди да използвате какъвто и да е аксесоар се консултирайте с ръководството. Неправилната употреба на аксесоар може да причини повреда и да увеличи възможността от нараняване.
- Пазете диска чист. Това включва стърготини и особено лепкави вещества, като дървена смола. Чистите дискове режат по-точно и безопасно.
- Използвайте само остриета, посочени в настоящото ръководство, които са в съответствие с EN 847-1.
- Наблюдавайте максималната скорост, отбелязана на острието на триона. Уверете се, че скоростта, отбелязана на острието на триона, е поне равна на скоростта, отбелязана на триона.
- Винаги използвайте циркулярни дискове с правилен размер и форма на отворите за вала. Остриета, които не съответстват на монтажната рамка на триона, ще работят ексцентрично, причинявайки загуба на контрол.
- Не използвайте циркулярни дискове с дебелина на тялото, по-голяма или с ширина на срязания жлеб (разрез), по-малка от дебелината на разклинващия нож.
- Не използвайте остриета с по-голям или с по-малък диаметър от препоръчителния. Не използвайте хлабави шайби или дистанционни елементи, за да монтирате диска на шпиндела.
- Проверявайте върховете на циркулярното острие за повреда и необичаен външен вид преди всяка употреба. Върхове, които са повредени или хлабави, могат да се превърнат в летящи предмети при употреба и да увеличат възможността от физически наранявания.
- Не използвайте пукнати или изкривени циркулярни остриета. Не използвайте циркулярни остриета, които са повредени или деформирани
- Изхвърлете циркулярното острие, ако е повредено, деформирано, изкривено или пукнато; не е разрешен ремонт.
- Не използвайте остриета от бързорезеща стомана.
- Уверете се, че циркулярният диск е правилно монтиран, затегнете надеждно гайката на вала преди използване.
- Винтовете и гайките за закрепване трябва да се затягат с помощта на подходящ ключ и т.н.
- Не се разрешава удължаване на ключа или затягане с чук.
- Уверете се, че острието и фланците са чисти, а вдлъбнатите страни на пръстена са срещу острието.
- Уверете се, че дискът се върти в правилната посока и не влиза в контакт с никоя част на машината или на предпазната система.
- Преди употреба направете пробен разрез, без да включвате мотора, за да проверите позицията на острието, работата на предпазителите по отношение на други части на машината и работния детайл.
- Никога не оставяйте електрическия инструмент без надзор.
- Не използвайте лубриканти върху острието, докато се върти.
- Никога не се опитвайте да спрете машината при бързо движение чрез заклиняване на инструмента или по друг начин срещу циркулярния диск, по този начин може неволно да бъдат причинени сериозни злополуки.
- Разкачете захранването на инструмента от електрозахранването преди смяна на дисковете или извършване на техническо обслужване.
- Обърнете внимание на опаковането и разопаковането на циркулярния диск, лесно е да бъдете наранени от остриите върхове на циркулярния диск.



- Използвайте държач за острие или носете ръкавици, когато работите с циркулярно острие. Не забравяйте, че дискът ще бъде горещ след операциите за рязане.
- Съхранявайте циркулярния диск в оригиналната опаковка или друга подходяща опаковка, в сухи условия и далеч от химикали, които могат да повредят остриетата.

- 25. Шайба
- 26. Шестостенната гайка
- 27. Отвертка
- 28. Батерия
- 29. Зарядно устройство

ДОПЪЛНИТЕЛНИ ПРЕДУПРЕЖДЕНИЯ ЗА БЕЗОПАСНОСТ ЗА БАТЕРИЯТА

- За да избегнете опасността от пожар, предизвикана от късо съединение, както и нараняванията и повредите на продукта, не потапяйте инструмента, сменяемата акумулаторна батерия или зарядното устройство в течности и се погрижете в уредите и акумулаторните батерии да не попадат течности. Течностите, предизвикващи корозия или провеждащи електричество, като солена вода, определени химикали, избелващи вещества или продукти, съдържащи избелващи вещества, могат да предизвикат късо съединение.
- Диапазонът на околната температура при използване на батерията е между 0°C и 40°C.
- Диапазонът на околната температура при съхранение на батерията е между 0°C и 20°C.

ТРАНСПОРТИРАНЕ НА ЛИТИЕВИ БАТЕРИИ

Транспортирайте батериите в съответствие с местните и национални постановления и разпоредби.

Спазвайте всички специални изисквания за пакетиране и етикетирание, когато транспортирате батерии чрез трето лице. Уверете се, че батериите не влизат в контакт с други батерии или проводими материали по време на транспортиране, като предпазите откритите конектори с изолация, непроводими капачета или лента. Не транспортирайте батерии, които са спукани или текат. Свържете се със следната компания за допълнителен съвет.

ОПОЗНАЙТЕ ВАШИЯ ПРОДУКТ

Вж. страница 169.

1. Работна маса
2. Фиксиращ лост за ъгъла на наклона
3. Превключвател ПУСКАНЕ/СПИРАНЕ
4. Гнездо за батерията
5. Колело за регулиране на височина и наклона
6. Ръкохватка на колелото за регулиране
7. Водач на скосяването
8. Предпазител на режещия диск
9. Предпазител срещу обратен ход
10. Паралелен водач
11. Режещ диск
12. Разклинващ нож
13. Вставна плоча
14. Копче за фиксиране на вставната плоча
15. Отвор за прах
16. Съхранение (ъглов упор, разклинващ нож, гаечни ключове)
17. Монтажен отвор
18. Прът за избутване
19. Адаптер на отвора за прах
20. Ключ шестограм
21. Ключ за остриета със затворен край
22. Обикновен ключ за остриета
23. Ръководство за оператора
24. Болт

ПОДДРЪЖКА

- По никакъв начин не модифицирайте машината и не използвайте принадлежности, които не са одобрени от производителя. Безопасността Ви и тази на другите може да бъде компрометирана.
- Не използвайте машината, ако някои превключватели, предпазни устройства или други функции не работят по предназначение. Занесете izdelieto на упълномощен сервизен център за професионален ремонт или настройка.
- Не правете никакви настройки, докато циркулярният диск е в движение.
- Винаги проверявайте дали акумулаторната батерия е извадена от продукта преди извършване на настройки, смазване, или когато извършвате каквато и да е поддръжка на машината.
- Преди и след всяко използване, проверявайте машината за повреда или счупени части. Съхранявайте машината в перфектно работно състояние като незабавно заменяте части с резервни части, препоръчани от производителя.
- Ножът има остри ръбове и може също да остане горещ след операциите за рязане. Проявявайте изключително внимание, когато почиствате незащитен нож. Носете ръкавици, за да се предпазите от нараняване.
- Почиствайте редовно циркуляра и неговите принадлежности от прах, особена движещите се части, включително предпазителя на диска. Използвайте ръчна четка или прахосмукачка, за да отстраните праха ефективно. Не използвайте състен въздух.
- За осигуряване на безопасност и надеждност всички ремонти, включително смяна на четките, трябва да се извършват от упълномощен сервизен център.

⚠ ПРЕДУПРЕЖДЕНИЕ! Не се опитвайте да разглобявате възела на предпазителя на диска за почистване или ремонтване. Не трябва да се използват повредени предпазител. Изпратете за ремонт или смяна на упълномощен сервиз.

СИМВОЛИ НА ПРОДУКТА



Предупреждение относно безопасността



Знак за съответствие с европейските изисквания



Знак за съответствие с изискванията на Обединеното кралство



Знак за съответствие с изискванията на Украйна

001



EurAsian знак за съответствие



Прочетете инструкциите внимателно, преди да стартирате машината.



Носете антифони



Носете защитни средства за очи



Носете предпазни ръкавици



Дръжте ръцете си далече от зоната на рязане и наостреното острие.



Не излагайте на дъжд и не използвайте на мокри места.



Ширина на рязане на циркулярния диск (разрез)



Брой на зъбите на този циркулярен диск



За рязане на дърво и подобен материал



Не е за рязане на метали



Посока на въртене на циркулярния диск (показан на циркулярния диск)



Не изхвърляйте отпадъците от батерии, електрическо и електронно оборудване като несортирани битови отпадъци. Отпадъците от батерии и електрически и електронно оборудване трябва да се събират отделно. Отпадъците от батерии, акумулатори и светлинни източници трябва да бъдат премахнати от оборудването. За съвети относно рециклирането и пункта за събиране се обърнете към вашите местни власти или търговски представители. Съгласно местните разпоредби търговците на дребно трябва да бъдат задължени да приемат обратно отпадъци от батерии и електрическо и електронно оборудване. Вашият принос за повторната употреба и рециклирането на отпадъци от батерии и електрическо и електронно оборудване помага за намаляване на търсенето на суровини. Отпадъците от батерии, особено съдържащите литий, и електрическо и електронно оборудване съдържат ценни, подходящи за рециклиране материали, които може да имат неблагоприятно въздействие върху околната среда и човешкото здраве, ако не бъдат изхвърлени по екологичен начин. Ако на отпадъчното оборудване има лични данни, изтрийте ги.

СИМВОЛИ В НАСТОЯЩОТО РЪКОВОДСТВО



Ключалка



Отключване



Частите или принадлежностите се продават отделно



Забележка



Предупреждение

Головними міркуваннями при розробці цієї циркулярної пили були безпека, ефективність та надійність.

ПРИЗНАЧЕННЯ

Циркулярна пила керується однією особою й призначена для поперечного та подовжнього розрізання деревини на глибину не більше 57,2 мм при куті фаски 0°. При максимальному куті фаски у 45° максимальна глибина різання становить 44,5 мм. Циркулярна пила монтується на стійкій поверхні або робочому станку. Вона призначена для різання твердої та м'якої деревини та ДВП.

На цій циркулярній пилі дозволяється використовувати лише полотно та розпірний ніж, що постачаються виробником пили.

ГОЛОВНІ ПОПЕРЕДЖЕННЯ З БЕЗПЕКИ ЕЛЕКТРОІНСТРУМЕНТУ

⚠ ПОПЕРЕДЖЕННЯ! Прочитайте всі правила безпеки, інструкції, ілюстрації і специфікації, що поставляються з електроінструментом. Недотримання всіх зазначених інструкцій може призвести до ураження електричним струмом, пожежі та/або серйозних травм.

Збережіть всі інструкції і вказівки для майбутнього використання. Термін «електроінструмент» «в попередженнях відноситься до Вашого мережевого (з кабелем) електроінструменту або з батарейним живленням (бездротового) електроінструменту.

БЕЗПЕКА РОБОЧОГО МІСЦЯ

- **Утримуйте робоче місце в чистоті і добре освітленим.** Безлад на робочому місці або темні місця спричиняють аварії.
- **Не використовуйте електроінструменти у вибухонебезпечній атмосфері, наприклад, у присутності легкозаймистих рідин, газів або пилу.** Електричні інструменти створюють іскри, що можуть запалити пил або пари.
- **Тримайте дітей та сторонніх осіб подалі під час роботи електроінструментом.** Відволікання уваги може призвести до втрати контролю.

ЕЛЕКТРОБЕЗПЕКА

- **Вилка живлення електроінструменту повинна відповідати розетці. Ніколи не змінюйте вилку.** Не використовуйте ніякі вилки-перехідники з заземленими (замкнутими на землю) електроінструментами. Не змінені вилки та відповідні розетки зменшують ризик ураження електричним струмом.
- **Уникайте контакту тіла з заземленими поверхнями, такими як труби, радіатори, плити та холодильники.** Існує підвищений ризик ураження електричним струмом, якщо ваше тіло заземлене.
- **Не піддавайте електроінструменти впливу дощу або вологих умов.** Вода, що потрапила в електроінструмент збільшує ризик ураження електричним струмом.
- **Не зловжуйте шнур.** Ніколи не використовуйте шнур живлення для перенесення, переміщення або вилучення вилки з розетки. Тримайте шнур подалі від тепла, масла, гострих кромок або рухомих частин. Пошкоджені або заплутані шнури збільшують ризик ураження електричним струмом.

- **При роботі з електроінструментом на вулиці, використовуйте подовжувач, відповідний для використання на відкритому повітрі.** Використання кабелю, придатного для використання на відкритому повітрі, знижує ризик ураження електричним струмом.
- **При роботі з електроінструментом у вологому середовищі використовуйте залишковий поточний пристрій (ЗПП) захищеного живлення.** Використання ЗПП знижує ризик ураження електричним струмом.

ОСОБИСТА БЕЗПЕКА

- **Будьте уважні, дивіться, що ви робите, і використовуйте здоровий глузд при роботі з електроприладами.** Не використовуйте електроінструмент, якщо Ви втомилися або перебуваєте під впливом наркотиків, алкоголю або ліків. Найменша необережність при роботі з електроінструментом може призвести до серйозних травм.
- **Використовуйте персональне захисне обладнання.** Завжди надягайте захисні окуляри. Захисне устаткування, наприклад, респиратор, взуття на нековзній підшві, захисний шолом або засоби захисту органів слуху, використовувати в належних умовах, зменшать ризик отримання травми.
- **Запобігайте випадковому запуску.** Переконайтеся, що вимикач знаходиться у вимкненому положенні перед підключенням до джерела живлення та / або акумуляторної батареї, підніманням або переміщенням інструменту. Не переносьте електроінструмент з пальцем на вимикачі або подачею живлення на інструмент, який має перемикач, щоб запобігти нещасного випадку.
- **Перед включенням електроінструменту знімайте регульовальний або гайковий ключ.** Гайковий ключ або регульовальний ключ, залишений на обертаємій частині електроінструменту, може призвести до травми.
- **Не тягніться.** Зберігайте правильну стійку і баланс весь час. Це дозволяє краще контролювати інструмент в несподіваних ситуаціях.
- **Одягайтеся правильно.** Не носіть вільний одяг або прикраси. Тримайте волосся та одяг далі від частин пристрою, що рухаються. Вільний одяг, прикраси або довге волосся можуть потрапити в рухомі частини.
- **Якщо є пристрої для підключення для збору пилу, переконайтеся, що вони під'єднані і використовуються правильно.** Використання пилозбірника знижує небезпеку, пов'язану з запиленістю.
- **Не дозволяйте звичці від частого використання пристрою стати причиною втрати пильності та не ігноруйте правила безпеки під час роботи з пристроєм.** Необережна дія, впродовж навіть доли секунди, може призвести до серйозної травми.

ВИКОРИСТАННЯ ТА ДОГЛЯД ЗА ЕЛЕКТРОІНСТРУМЕНТОМ

- **Не перевантажуйте електроінструмент.** Використовуйте відповідний для вашої потреби електроінструмент. Електроінструмент виконає роботу краще і безпечніше при швидкості, для якої він був розроблений.



- Не використовуйте електроінструмент, якщо перемикач не включає та вимикає його. Будь-який електроінструмент, який не може управлятися за допомогою перемикача, є небезпечним і має бути відремонтований.
- Перед здійсненням будь-яких налаштувань, заміною аксесуарів або зберіганням пристрою від'єднайте штекер від електричної мережі та/або вийміть акумулятор з електричного пристрою, якщо він знімний. Такі профілактичні заходи безпеки зменшують ризик випадкового включення електроінструмента.
- Зберігайте непрацюючі електроприлади у недоступному для дітей місці і не дозволяйте особам, які незнайомі з інструкціями електричного прилада або з даними інструкціями, працювати з електроприладами. Електроінструменти небезпечні в руках недосвідчених користувачів.
- Проводьте обслуговування електричного пристрою та аксесуарів. Перевірте розрегульовані або зв'язані рухомі частини, поломані частини і будь-які інші умови, які можуть вплинути на роботу електроінструменту. Якщо пошкоджений, відремонтуйте електроінструмент перед використанням. Багато нещасних випадків є наслідком поганого догляду за електроінструментом.
- Тримайте ріжучий інструмент гострим і чистим. Добре доглянутий ріжучий інструмент з гострими ріжучими крайками рідше зв'язується і легше контролюється.
- Використовуйте електроінструмент, аксесуари та насадки відповідно до цих інструкцій, беручи до уваги умови роботи і роботу, що повинна бути виконана. Використання електричного інструменту для операцій, які відрізняються від призначених, може призвести до небезпечної ситуації.
- Тримайте ручки та різальні поверхні сухими, чистими та очищеними від олії та мастил. Ковзкі ручки та поверхні утримання не призначені для безпечного утримання та контролювання пристрою у неочікуваних ситуаціях.

- Заборонено використовувати акумулятор або пристрій, якщо вони були пошкоджені або модифіковані. Використання пошкоджених або модифікованих акумуляторів може мати непередбачувані наслідки, серед яких: виникнення пожежі, вибуху та ризик травмування.
- Уникайте загоряння та високої температури акумулятора або пристрою. Загоряння або висока температура понад 130°C можуть стати причиною вибуху.
- Дотримуйтесь усіх інструкцій щодо заряджання пристрою та уникайте заряджання поза діапазоном температур, що позначені у інструкції. Неправильне заряджання або заряджання при температурі, поза межами позначеними в інструкції, може пошкодити акумулятор та підвищити ризик виникнення пожежі.

СЕРВІС

- Дозволяйте обслуговувати ваш електроінструмент тільки кваліфікованому персоналу, використовуючи тільки ідентичні запчастини. Це буде гарантувати безпечне обслуговування електроінструменту.
- Забороняється проводити технічне обслуговування пошкоджених акумуляторних батарей. Обслуговування акумуляторів має бути здійснене тільки виробником або у авторизованому сервісному центрі.

ПРАВИЛА БЕЗПЕКИ ПРИ РОБОТІ З ЦИРКУЛЯРНОЮ ПИЛОЮ

ПОПЕРЕДЖЕННЯ СТОСОВНО ЗАХИСНИХ ЩИТКІВ

- Не знімайте щитки. Щитки мають бути в робочому стані та правильно встановлені. Щитки, що нещільно прилягають, пошкоджені або працюють неправильно, слід відремонтувати або замінити.
- Завжди використовуйте щиток для ножа пили, розпірний ніж та скобу проти віддачі для кожної операції розрізання. При операціях, коли деталь розрізається на всю товщину, щитки та інші захисні пристрої знижують ризик отримання травми.
- Після завершення ненаскрізного прорізання, наприклад, пазів, надрізів тощо, поверніть розпірний ніж у підняте положення. Коли розпірний ніж піднятий, встановіть на місце захисний щиток і скобу проти віддачі. Щиток, розпірний ніж і скоба проти віддачі допомагають знизити ризик отримання травми.
- Перед увімкненням переконайтеся, що циркулярний ніж не торкається щитка, розпірного ножа або деталі, що обробляється. При випадковому контакті цих частин можливе виникнення небезпечної ситуації.
- Відрегулюйте розпірний ніж у відповідності з інструкціями у цьому керівництві. Внаслідок неправильних зазорів, помилок положення або вирівнювання знижується ефективність роботи пили та виникає вірогідність відскоку.
- Розпірний ніж і скоба проти віддачі діють лише при контакті з матеріалом, який розрізається. Розпірний ніж і скоба проти віддачі не діють при розпилюванні деталей, довжина яких замала для контакту з розпірним ножом чи скобою. У такому

ВИКОРИСТАННЯ І ДОГЛЯД ІНСТРУМЕНТУ НА БАТАРЕЙКАХ

- Перезаряджати тільки за допомогою зарядного пристрою, зазначеного виробником. Зарядний пристрій, що підходить для одного типу акумуляторів, може створити ризик загоряння при використанні з іншим акумуляторним блоком.
- Використовуйте електроінструменти тільки з призначеними для них акумуляторами. Використання будь-яких інших акумуляторів, може створити ризик отримання травми і пожежі.
- Коли акумулятор не використовується, тримайте його подалі від металевих предметів, таких як скріпки, монети, ключі, цвяхи, шурупи, або інші дрібні металеві предмети, які можуть підключити один контакт до іншого. Коротке замикання контактів акумулятора може призвести до опіків або пожежі.
- У важких умовах експлуатації, рідина може бути випущена з батареї; уникайте контакту. При випадковому контакті змийте водою. Якщо рідина потрапила в очі, зверніться за медичною допомогою. Рідина з акумулятора може викликати роздратування або опіки.



випадку розпірний ніж чи скоба проти віддачі не здатні попередити відскок.

- **Використовуйте відповідне полотно в якості розпірного ножа.** Щоб розпірний ніж функціонував правильно, діаметр циркулярного полотна слід підбирати відповідно до розміру розпірного ножа, а саме циркулярне полотно повинно бути тонше розпірного ножа, а ширина розрізу має перевищувати товщину розпірного ножа.

ПОПЕРЕДЖЕННЯ СТОСОВНО ПРОЦЕДУРИ РІЗАННЯ

- **⚠ НЕБЕЗПЕКА! Пальці або руки ніколи не повинні опинитися поблизу полотна пили або на лінії різання.** Однієї миті втрати уваги або одного випадкового руху достатньо, щоб ваша рука опинилася в безпосередній близькості до ножа, що може призвести до серйозної травми.
- **Деталь, що розрізається, слід подавати під ніж тільки в напрямку, протилежному напрямку обертання.** У разі подавання деталі в напрямку обертання ножа над поверхнею столу пила може затягнути руку оператора під ніж.
- **Забороняється використовувати кутовий упор для подавання деталі при подовжньому різанні; також забороняється використовувати напрямну планку при поперечному різанні з використанням кутового упора.** Подавання деталі з одночасним використанням кутового упора та напрямну планки підвищує вірогідність чіплення та відскоку.
- **При подаванні деталі за умови подовжнього різання завжди докладайте зусилля між упором та полотном пили.** Якщо відстань між упором та полотном пили становить менше 150 мм, користуйтеся штовхачем, а якщо менше 50 мм - блоком штовхання. Додаткові пристрої можуть допомогти утримувати руки на безпечній відстані від полотна пили.
- **Використовуйте тільки штовхач, що постачається виробником або виготовлений у відповідності з інструкціями.** Такий штовхач забезпечує достатню відстань між рукою та полотном пили.
- **Забороняється використовувати пошкоджений або обрізаний штовхач.** Пошкоджений штовхач може зламатися, через що рука може зіскочити та опинитися в небезпечній близькості до полотна пили.
- **Не виконуйте операцій «від руки».** Завжди користуйтеся або упором, або напрямною планкою, щоб правильно розташувати та подавати деталь. «Від руки» означає використання рук для утримання та спрямування деталі замість кутового упора або напрямної планки. При роботі без упора або планки збільшується вірогідність перекосу лінії різання, заклинювання та відскоку.
- **Ніколи не розміщуйте руки поблизу до полотна пили, що обертається, або над ним.** Тягнучись за деталлю, можна випадково торкнутися полотна пили.
- **Якщо деталь, що розрізається, дуже довга або широка, забезпечте додаткову опору для її задньої частини або з боків.** Дуже довгі або широкі деталі можуть перекошуватися під власною вагою, що може призвести до втрати контролю, заклинювання полотна або відскоку.
- **Подавайте деталь рівномірно. Не повертайте деталь та не міняйте її орієнтації.** У разі заклинювання негайно вимкніть пилу,

від'єднайте її від джерела живлення і лише потім ліквідуйте заклинювання. Заклинювання полотна може призвести до відскоку деталі зупинки мотору.

- **Не видаляйте частки матеріалу, що розрізається, під час роботи пили.** Матеріал може потрапити під упор або всередину захисного щитка та затягнути пальці оператора під полотном пили. Вимкніть пилу, дочекайтеся, доки полотно зупиниться, і лише після цього видаляйте рештки матеріалу.
- **При розрізанні деталей товщиною менше 2 мм використовуйте додатковий упор, який має торкатися робочої поверхні.** Тонка деталь може потрапити під упор з подальшим відскоком.

ПРИЧИНИ ВІДСКОКУ ТА ВІДПОВІДНІ ПОПЕРЕДЖЕННЯ

Відскок - неочікувана реакція деталі на затискання, заклинювання полотна циркулярної пили або зміну лінії різання деталі по відношенню до полотна; відскок можливий також, коли частина деталі застрягає проміж полотном пили та кутовим упором або іншим стаціонарним об'єктом.

Найчастіше, коли відбувається відскок, деталь відривається від робочої поверхні задньою частиною полотна пили та штовхається в напрямку оператора.

Віддача є наслідком неправильного застосування електро інструменту та/або неправильних процедур або умов експлуатації і може бути уникнута застосуванням належних запобіжних заходів, як зазначено нижче.

- **Ніколи не стійте на одній лінії з полотном пили.** Завжди розташуйтеся з того ж боку, що й кутовий упор. Відскок може призвести до того, що деталь на великій швидкості полетить в будь-кого, хто опиниться на одній лінії з полотном циркулярної пили.
- **Ніколи не тягніться повз полотно або над ним, щоб взятися за дальню частину деталі, що розрізається.** Ви можете випадково торкнутися полотна, або через відскок ваші пальці можуть потрапити під полотно, що рухається.
- **Ніколи не утримуйте та не притискайте деталь, яка розрізається, до полотна, що обертається.** Притискання деталі до полотна може призвести до заклинювання та відскоку.
- **Вирівняйте упор так, щоб він був паралельним полотну циркулярної пили.** При неправильному вирівнюванні оброблювана деталь притискається до полотна пили, що може призвести до заклинювання.
- **Якщо треба зробити надрізи чи пази, використовуйте гребінчастий притискач, щоб притиснути робочу деталь до поверхні та упора.** Гребінчастий притискач допоможе втримати деталь у випадку відскоку.
- **Будьте обережні, коли робите розрізи у зонах, де ви не можете бачити повністю робоче місце.** Під час висування лезо пилки може розрізати предмети та спричинити віддачу.
- **Забезпечуйте опору для великих панелей, щоби знизити ризик затискання та відскоку.** Великі заготовки можуть прогинатися під власною вагою. Якщо панель, що розрізається, виходить за межі робочої поверхні, під неї слід налаштувати додаткову опору.
- **Будьте дуже обережні, розрізаючи деталь, яка скручена, деформована, має вузли або не має прямих країв, за якими її можна подавати рівно,**



використовуючи напрямну планку або кутовий упор. Скручені, вузлуваті, деформовані деталі нестійкі; їх розрізання призводить до викривлення пропилу та, як наслідок, заклинювання та відскоку.

- Ніколи не розрізайте більше однієї деталі за раз. Полотно може зачепитися за одну чи кілька деталей, що може стати причиною відскоку.
- При перезапуску пили з полотном у деталі відцентруйте матеріал так, щоб зубці полотна у пропили не торкалися матеріалу. Якщо зубці полотна зачепляться за матеріал при перезапуску, це може призвести до відскоку.
- Слідкуйте, щоб полотна циркулярної пили були чисті, гострі та мали достатній розвід. Забороняється використовувати пожолоблені полотна або полотна з тріснутими або поламаними зубцями. Полотно з гострими зубцями та потрібним розводом мінімізує вірогідність заклинювання, зупинки мотору та відскоку.

ПОПЕРЕДЖЕННЯ СТОСОВНО ПРОЦЕДУР РОЗРІЗАННЯ НА РОБОЧІЙ ПОВЕРХНІ

- Вимикайте циркулярну пилу та від'єднуйте акумуляторну батарею, коли знімаєте робочу вставку міняйте полотно пили чи регулюєте розпірний ніж, скобу проти відскоку або захисні щитки, а також коли циркулярна пила залишається без нагляду. Попереджувальні заходи допоможуть запобігти нещасним випадкам.
- Ніколи не залишайте увімкнену пилу без нагляду. При вимиканні пили не залишайте її без нагляду до повної зупинки. Полотно, що рухається, є джерелом великої небезпеки.
- Розташуйте циркулярну пилу у добре освітленому місці на рівній поверхні, яка забезпечує гарне зчеплення взуття та надійну рівновагу. Циркулярну пилу слід встановлювати у місці, розміри якого дозволяють легко впоратися з деталями, що обробляються. Тіснява, недостатнє освітлення та нерівна слизька поверхня часто стають причиною нещасних випадків.
- Регулярно вичищайте тирсу з-під робочої поверхні та чистіть пилозбірник. Дрібна тирса займиста та може самозайматися.
- Циркулярна пила має бути надійно закріплена. Погано закріплена пила може рухатися або перевернутися.
- Перед увімкненням пили приберіть з робочої поверхні інструменти, стружку та інші предмети. Відволікання уваги або заклинювання становлять потенційну небезпеку.
- Завжди використовуйте диски з центральним отвором правильного розміру і форми (круглої чи ромбоподібної). При використанні ножів із невідповідним кріпленням може порушуватися центрування пилки, наслідком чого може стати втрата контролю.
- Забороняється використовувати пошкоджені або непридатні засоби кріплення полотна - фланці, шайби, болти чи гайки. Засоби кріплення, що постачаються з пилою, спеціально розроблені для цієї пили та забезпечують максимальну безпеку та ефективність роботи.
- Забороняється вставати на робочу поверхню або використовувати її як табурет. Якщо інструмент

перевернеться або ж у разі випадкового контакту з ріжучим лезом можливі серйозні травми.

- **Переконайтеся, що полотно встановлено правильно й у відповідності з напрямком обертання. Не встановлюйте на циркулярній пилі шліфувальні, абразивні колеса або дровотні щітки.** Неправильне встановлення полотна або використання nereкомендованих аксесуарів може призвести до серйозної травми.

ВИКОРИСТАННЯ ОБМЕЖУВАЛЬНОЇ ПЛАНКИ

⚠ ПОПЕРЕДЖЕННЯ! Щоб знизити ризик травмування, перед початком переконайтеся, що обмежувальна планка паралельна ножу.

- Послабте обмежувальну планку, піднявши важіль фіксатора.
- Помістіть задню кромку на задню частину розпилювального столу та злегка підтягніть до передньої частини пристрою.
- Опустіть передній кінець обмежувальної планки на напрямні поверхні на верхній частині передньої рейки.
- Переконайтеся, що руху нічого не заважає.
- Розташуйте обмежувальну планку на потрібній відстані від ножа.
- Коли планка лежить на розпилювальному столі, натисніть на неї в напрямку до передньої рейки, щоб вирівняти планку та ніж.

⚠ ПОПЕРЕДЖЕННЯ! Зафіксуйте обмежувальну планку в положенні потрібної ширини різання, потім притисніть заготовку до планки. Дотримуйтеся цього порядку; неправильно спочатку розміщувати заготовку, а потім виставляти та фіксувати обмежувальну планку. Це може призвести до непаралельності планки та ножа та затискання заготовки і, як наслідок, до віддачі.

- Опустіть важіль донизу, щоби зафіксувати планку. При надійній фіксації важіль має вказувати вниз.

ПРИМІТКА: Переконайтеся у надійній фіксації обмежувальної планки.

ПРИМІТКА: Якщо планка не паралельна ножу, відрегулюйте.

ДОДАТКОВІ ЗАХОДИ БЕЗПЕКИ ПРИ РОБОТІ З ЦИРКУЛЯРНОЮ ПИЛОЮ

- Придатний для експлуатації виробу діапазон навколишніх температур становить від 0°C до 40°C.
- Придатний для зберігання виробу діапазон навколишніх температур становить від 0°C до 40°C.
- Рекомендований діапазон температури навколишнього середовища для системи заряджання під час заряджання становить від 10°C до 38°C.

ОСОБЛИВІ ЗАХОДИ БЕЗПЕКИ ПРИ ЕКСПЛУАТАЦІЇ ПИЛКИ ПО ДЕРЕВУ

- Перш ніж використовувати інструмент і диск для пиляння, уважно прочитайте керівництво та інструкції.
- Інструмент має знаходитися у гарному робочому стані; шпіндель не повинен мати деформації або спричиняти вібрацію.
- Оператор має добре знати заходи безпеки, вміти регулювати інструмент та користуватися ним.



- Для роботи з інструментом завжди надягайте захисні окуляри та засоби захисту слуху. Рекомендується носити рукавички, надмічне не ковзанне взуття та фартух.
- Перед використанням будь-якого аксесуара, зверніться до інструкції з експлуатації. Неправильне використання приладдя може призвести до пошкодження і збільшити потенціал для травми.
- Слідкуйте за чистою полотном пили. Це стосується пилу й особливо липких речовин, зокрема смоли. Чисте полотно забезпечує більш точне та безпечне різання.
- Використовуйте тільки леза, зазначені у цьому посібнику, з дотриманням EN 847-1.
- Дотримуйтесь максимальної швидкості, зазначеної на дисковій пилці. Безпечче швидкість, зазначену на лезі пилки, принаймні дорівнюючі швидкості, позначеної на пилі.
- Завжди використовуйте леза з правильним розміром і формою отвору оправки. Леза, які не відповідають монтажному обладнанню пилки будуть працювати ексцентрично, що призведе до втрати контролю.
- Не використовуйте полотна товщиною, більшою, або ширину пазу (пропил), менший, ніж товщина розпірного ножа.
- Не використовуйте диски більшого чи меншого діаметру, ніж рекомендується. Не використовуйте додаткові шайби, щоб закріпити полотно на шпинделі, коли вони не підходять один до одного за розміром.
- Перевірте кінчики пилкового леза на наявність пошкоджень, або ненормальний вигляд перед кожним використанням. Кінчики, які були пошкоджені або ослаблені можуть стати летючими об'єктами при використанні і збільшити шанси отримання травми.
- Не використовуйте тріснуті або спотворені ріжучі полотна. Не використовуйте леза пилки, які були пошкоджені або деформовані.
- Викиньте пильне лезо, якщо воно пошкоджене, деформоване, спотворене або тріснуте, ремонт не допускається.
- Не використовуйте леза зі швидкоріжучої сталі.
- Перед користуванням перевірте правильність встановлення леза та надійно затягніть гайку.
- Кріпильний гвинт і гайки повинні бути затягнуті, використовуючи відповідний ключ, і т.д.
- Не допускається затягування ключем із важелем або ударами молотка.
- Переконайтеся, що лезо і фланці чисті і закриті з боку втулки проти леза.
- Слідкуйте за тим, аби полотно оберталося в правильному напрямку та не торкалося під час роботи будь-якої частини машини чи системи захисту.
- Перед роботою зробіть пробний рух, не вмикаючи мотор, щоб можна було перевірити положення леза, роботу захисних пристроїв відносно інших частин виробу та заготовки.
- Ніколи не залишайте інструмент без нагляду.
- Не застосовуйте мастильні матеріали на лезі, коли воно працює.
- Ніколи не намагайтеся швидко зупинити інструмент, який обертається, притисканням до

диска інструменту або інших предметів, це може спричинити до серйозних ушкоджень.

- Перед заміною леза або технічним обслуговуванням від'єднайте інструмент від електромережі.
- Зверніть увагу на упаковку і розпакування леза, легко отримати травму об гострі леза.
- Використовуйте тримач леза або носіть рукавички при роботі з лезом пилки. Пам'ятайте, що полотно сильно нагрівається під час роботи.
- Тримайте і зберігайте лезо в оригінальній упаковці чи в іншій відповідній упаковці, тримайте у сухих умовах, далеко від хімічних речовин, які можуть пошкодити лезо.

ТЕХНІКА БЕЗПЕКИ ПРИ ЕКСПЛУАТАЦІЇ АКУМУЛЯТОРНОЇ БАТАРЕЇ

- Для запобігання небезпеці пожежі в результаті короткого замикання, травмам і пошкодженню виробів не занурюйте інструмент, змінний акумулятор або зарядний пристрій у рідину і не допускайте потрапляння рідини всередину пристроїв або акумуляторів. Корозійні і струмопровідні рідини, такі як солоний розчин, певні хімікати, вибілювальні засоби або продукти, що їх містять, можуть призвести до короткого замикання.
- Діапазон температури навколишнього середовища для акумулятора під час використання становить від 0°C до 40°C.
- Діапазон температур зовнішнього середовища для зберігання акумулятора становить від 0°C до 20°C.

ТРАНСПОРТУВАННЯ ЛІТІЄВИХ БАТАРЕЙ

Транспортуйте батарею відповідно до місцевих та національних положень та правил.

Дотримуйтесь усіх спеціальних вимог щодо пакування та маркування при транспортуванні батареї третьою стороною. Переконайтеся, що батареї не можуть вступати в контакт з іншими батареями або провідними матеріалами при транспортуванні, захищаючи відкриті роз'єми ізоляційними непроводящими кришками або стрічкою. Не перевозити батареї, які мають тріщини або протечки. Консультуйтеся з експедиторською компанією для подальших консультацій.

ЗНАЙТЕ СВІЙ ПРОДУКТ

Див. стор. 169.

1. Робочий стіл
2. Ручка фіксатора кута
3. Перемикач увімкн. / вимкн.
4. Гніздо для акумулятора
5. Ручка регулювання висоти та кута
6. Ручка регулювання
7. Напрямна планка
8. Захисний кожух пильного диску
9. Стопор проти викидання
10. Напрямна планка
11. Різальний диск
12. Розпірний ніж
13. Захисна пластинка
14. Кнопка блокування захисної пластини
15. Отвір для пилу
16. Зберігання (кутовий упор, розпірний ніж, гайкові ключі)
17. Монтажний отвір
18. Штовхач

19. Адаптер пилового отвору
20. Пальцева прокладка
21. Ключ накидний
22. Ключ ріжковий
23. Керівництво з експлуатації
24. Болт
25. Шайба
26. Шестигранна гайка
27. Викрутка
28. Акумуляторна батарея
29. Зарядний пристрій

ОБСЛУГОВУВАННЯ

- Не змінюйте пристрій будь-яким способом або не використовуйте приладдя, не схвалені виробником. Ваша та інших безпека може бути порушена.
- Не використовуйте продукт, якщо які-небудь перемикачі, кожухи або інші функції не працюють належним чином. Поверніться в авторизований сервісний центр для професійного ремонту або налаштування.
- Не робіть будь-які коригування в той час як лезо пили знаходиться в русі.
- Завжди переконуйтесь, що акумуляторну батарею було вилучено з пристрою, перш ніж робити регулювання, змащування або виконувати будь-яке технічне обслуговування.
- До і після кожного використання, перевірте продукт на предмет пошкоджень або зламаних деталей. Тримайте продукт в доброму робочому стані, негайно замініть деталі запчастинами, що затверджені виробником.
- Полотно пили має гостру ріжучу кромку і може бути гарячим після роботи. Будьте максимально обережними, чистячи полотно пили. Надягайте рукавиці, аби захиститися від травми.
- Регулярно чистіть пилу та аксесуари - зокрема, рухомі компоненти та захисний щиток - від пилу. Для видалення пилу скористайтеся ручною щіткою або пилососом. Не використовуйте стиснене повітря.
- Для кращої безпеки та надійності всі ремонтні роботи, зокрема і заміна щіток, повинні виконуватися кваліфікованим фахівцем у сервісному центрі.

⚠ ПОПЕРЕДЖЕННЯ! Не розбирайте вузол захисного щитка для чищення або ремонту. Забороняється використовувати пошкоджені щитки. Зверніться до авторизованого сервісного центру щодо ремонту або заміни.

СИМВОЛИ НА ПРОДУКТІ



Попередження безпеки



Європейський знак відповідності



Британський знак відповідності



Український знак відповідності



Євразійський знак відповідності



Будь ласка, уважно прочитайте інструкцію перед запуском продукту.



Носіть захист слуху



Носіть захист для очей.



Надягати захисні рукавиці..



Тримайте руки на відстані від зони різання та леза.



Захищати від дощу або не використовувати у сирих приміщеннях.



Ширина різання леза (Проріз)



Кількість зубців на цьому пиловому лезі



Для різання дерева і аналогічної матеріалу



Не для різання металів



Напрямок обертання леза (показан на лезі пилки)

Не викидайте старі акумулятори, старе електричне та електронне устаткування разом із несорттованим побутовим сміттям. Старі акумулятори, старе електричне та електронне устаткування збираються окремо. З устаткування необхідно зняти старі батареї, акумулятори та джерела світла. За інформацією стосовно утилізації або місць збору звертайтеся до місцевої влади або дилера. Місцеве законодавство може зобов'язувати продавців безкоштовно приймати старі акумулятори та електричне й електронне устаткування. Ваш внесок до справи повторного використання та переробки старих акумуляторів, електричного та електронного устаткування зменшує потребу у сировині. В акумуляторах, особливо літєвих, і старому електричному та електронному устаткуванні містяться цінні, придатні для переробки матеріали, і якщо утилізація такого устаткування проводиться у неекологічний спосіб, це негативно впливає на навколишнє середовище та людське здоров'я. Видаліть персональні дані з устаткування, яке передається на переробку.



СИМВОЛИ В ЦЬОЇ ІНСТРУКЦІЇ З ЕКСПЛУАТАЦІЇ



Блокувати



Розблокувати



Запасні деталі або приналежності продаються окремо



Примітка



Попередження

Tezgha tipi testerenizin tasarımında güvenlik, performans ve güvenilirliğe en yüksek öncelik verilmiştir.

KULLANIM AMACI

Tezgha tipi testere, 0° eğim açısında maksimum 57,2 mm derinliğe kadar ahşabın boyuna ve enine kesilmesi amacıyla bir kişi tarafından kullanılmak üzere tasarlanmıştır. Maksimum 45° eğim açısında maksimum kesme derinliği 44,5 mm'dir. Tezgha tipi testere, sabit bir yüzeye sabitlenmek üzere tasarlanıp geliştirilmiştir. Sert ve yumuşak ahşabın yanı sıra yonga ve lif levhalar kesilebilir.

Yalnızca bu tezgha tipi testere için üretici tarafından sağlanan bıçak ve yarma bıçağı kombinasyonları kullanılabilir.

ELEKTRİKLİ ALET İÇİN GENEL GÜVENLİK TALİMATLARI

⚠ UYARI! Bu aletle birlikte verilen tüm uyarı, talimat ve özellikleri dikkatlice okuyunuz ve resimli açıklamalara bakınız. Aşağıda belirtilen talimatlara uyulmaması, yangın, elektrik çarpması ve/veya ciddi bedensel yaralanmalar gibi kazalar sebep olabilir.

Tüm uyarıları ve talimatları daha sonra başvurmak üzere saklayın. Uyarılardaki "elektrikli alet" terimi şebeke elektrikle çalışan (kablolu) ya da pille çalışan (kablesiz) el aletini ifade eder.

ÇALIŞMA ALANI EMNİYETİ

- Çalışma alanını temiz ve iyi aydınlatılmış halde tutun. Dağınık ya da karanlık alanlar kazalara davetiye çıkarır.
- Elektrikli aletleri, yanıcı sıvıların, gazların veya tozların vb. bulunduğu patlayıcı ortamlarda çalıştırmayın. Elektrikli aletler buharı ateşleyebilecek kıvılcım çıkarırlar.
- Elektrikli bir alet çalışırken çocukları ve çevredekileri aletten uzak tutun. Dikkat dağılması kontrolünüzü kaybetmenize neden olabilir.

ELEKTRİKLE İLGİLİ GÜVENLİK

- Elektrikli aletin fişi elektrik prizine uymalıdır. Elektrik fişini asla modifiye etmeyin. Topraklanmış elektrikli aletlerle birlikte adaptör fişleri kullanmayın. Modifiye edilmemiş fişler ve doğru prizler elektrik çarpması riskini azaltır.
- Borular, radyatörler ve buzdolapları gibi topraklanmış yüzeylere temastan kaçının. Vücudunuz topraklanmıyorsa elektrikle çarpılma riskiniz çok yüksektir.
- Elektrikli aletleri yağmura veya ıslak ortamlara maruz bırakmayın. Elektrikli aletin içine giren su elektrik çarpması riskini çoğaltacaktır.
- Elektrik kablosunu kötü kullanmayın. Elektrikli aleti taşımak, çekmek ya da fişini çekmek için asla elektrik kablosunu kullanmayın. Kabloyu ısıdan, yağdan, keskin kenarlardan ve hareketli parçalardan uzak tutun. Hasarlı ya da dolaşmış kablolar elektrik çarpması riskini yükseltir.
- Elektrikli bir aleti dış mekanda kullanırken mutlaka dış mekanda kullanıma uygun bir uzatma kablosu kullanın. Dış mekana uygun bir uzatma kablosu kullanmak elektrik çarpması riskini azaltır.
- Elektrikli aleti nemli bir yerde kullanmak zorundaysanız, artık akım cihazı (RCD) korumalı bir besleme kullanın. RCD kullanımı elektrik çarpması riskini azaltır.

KİŞİSEL EMNİYET

- Motorlu bir aleti kullanırken dikkatli , yaptığımız işe odaklanın ve sağduyulu davranın. Yorgunken ya da uyuşturucu, alkol veya ilaç etkisi altındayken asla elektrikli bir alet kullanmayın. Elektrikli aletlerle çalışırken bir anlık dikkat eksikliği ciddi kişisel yaralanmalara neden olabilir.
- Kişisel koruma donanımı kullanın. Her zaman koruyucu gözlük kullanın. Uygun koşullarda kullanılan toz maskesi, kaymaz emniyet ayakkabıları, sert şapka veya koruyucu kulaklık kişisel yaralanmaları azaltır.
- İstemsiz çalıştırmalardan kaçının. Güç kaynağı ve/veya pil paketine takmadan, ürünü kaldırmadan ya da taşımadan önce ürünün kapalı konumda olduğundan emin olun. Parmağınız açma kapama düğmesindeyken elektrikli aletleri taşımak ya da düğmesi açık elektrikli aletleri çalıştırmak kazaya davetiye çıkarmaktır.
- Elektrikli aleti çalıştırmadan önce ayar anahtarını veya İngiliz anahtarını çıkarın. Elektrikli aletin dönen parçalarının üzerinde unutulmuş bir anahtar veya civata anahtarı kişisel yaralanmalara neden olabilir.
- Aşırı derecede uzanmayın. Her zaman güvenli ve dengede durun. Bu sayede elektrikli aletin beklenmedik durumlarda daha iyi kontrol edilmesi sağlanır.
- Uygun giysiler giyin. Bol giysiler giymeyin ya da takı takmayın. Saçlarınızı ve kıyafetlerinizi hareketli parçalardan uzak tutun. Bol elbiseler, takılar veya uzun saç hareketli parçalara kaptrılabilir.
- Toz boşaltma bağlantısı ve toplama araçları için sağlanan cihazlar varsa bunların bağlı olduğundan ve uygun kullanıldığında emin olun. Toz toplama aparatı kullanımı tozla ilgili tehlikeleri azaltabilir.
- Ürünü sık kullanmanın verdiği alışkanlığın dikkatsiz davranmanıza neden olmasına izin vermeyin ve alet güvenliği ilkelerini göz ardı etmeyin. Dikkatsiz hareketler, hatta bir anlığına bölünme bile ciddi kişisel yaralanmalara neden olabilir.

ELEKTRİKLİ CİHAZ KULLANIMI VE BAKIMI

- Motorlu aleti zorlamayın. Uygulanmasına uygun motorlu aleti kullanın. Doğru motorlu alet işi, tasarlandığı hızda daha iyi ve daha güvenli bir şekilde yerine getirir.
- Düğmesinden açılıp kapatılmıyorsa elektrikli aleti kullanmayın. Düğmesiyle kontrol edilemeyen elektrikli aletler tehlikelidir ve onarılması gerekir.
- Herhangi bir ayar yapmadan ya da aksesuar değiştirmeden önce fişi güç kaynağından ve/veya pil takımını çıkartılabiliyorsa aletten çıkarın. Bu gibi önleyici emniyet önlemleri ürünün kazayla çalışma riskini azaltır.
- Rölanti halindeki elektrikli aletleri çocukların ulaşamayacakları bir yerde muhafaza edin ve elektrikli aleti tanımayan veya kullanım talimatlarını bilmeyen kişilerin kullanımına izin vermeyin. Elektrikli aletler deneyimsiz kişilerin ellerinde tehlikeli olabilir.
- Elektrikli aletlerin ve aksesuarların bakımını yapın. Hareketli parçaların hizalanmasını ve sabitlenmesini, kırık parça olup olmadığını ve motorlu aletin düzgün çalışmasını engelleyecek tüm diğer durumları kontrol edin. Alet hasar görürse tekrar kullanmadan önce onarımı yapılmış olmalıdır. Birçok kaza motorlu aletlerin bakımının iyi yapılmamış olmasından kaynaklanır.

- **Kesme aletlerini keskin ve temiz tutun.** Keskin kenarlı, bakımı düzgün yapılmış kesme aletlerinin tutukluk yapma ihtimali daha düşüktür ve kontrolleri daha kolaydır.
- **Çalışma koşulları ve yapılacak işi göz önünde bulundurarak motorlu alet, aksesuarlar, parçalar vb.yi talimatlara uygun biçimde kullanın.** Elektrikli aletin tasarladığından farklı bir işte kullanılması tehlikeli durumlara neden olabilir.
- **Tutamakların ve kavrama yüzeylerinin kuru, temiz, yağ ve gresten arınmış olmasını sağlayın.** Kaygan tutamaklar ve kavrama yüzeyleri güvenli kullanıma ve aletin beklenmedik durumlarda kontrol edilmesine imkan vermez.

BATARYA KULLANIMI VE BAKIMI

- **Yalnızca üreticinin belirttiği şarj cihazı ile tekrar şarj edin.** Sadece bir tür batarya için uygun olan şarj cihazı, başka bir batarya ile kullanıldığında yangın tehlikesi olabilir.
- **Elektrikli aletleri yalnızca onlara özel batarya paketleriyle birlikte kullanın.** Farklı pil paketi kullanımı yaralanma ya da yangın riski oluşturabilir.
- **Batarya takımı kullanılmadığında bunları ataş, bozuk para, çivi, vida ya da bir ucundan diğer ucuna bağlantı kurabilen diğer küçük metal nesnelere uzak tutun.** Batarya terminallerine kısa devre yaptırmak yangınlara veya bir yangına neden olabilir.
- **Kötü kullanım durumlarında pilden sıvı sızabilir; sıvıyla temas etmekten kaçının. Kaza ile temas ederseniz bol su ile yıkayın. Sıvı göze temas ederse ek olarak tıbbi yardım alın.** Pilden sızan sıvı iritasyon ya da yanmaya yol açabilir.
- **Hasar görmüş ya da değiştirilmiş pil paketi ya da aleti kullanmayın.** Hasar görmüş ya da değiştirilmiş piller yangın, patlama ya da yaralanma riskine yol açabilecek beklenmeyen davranış sergileyebilir.
- **Pil paketi ya da aleti ateş ya da aşırı ısılarla maruz bırakmayın.** Ateş ya da 130°C üzerinde ısıya maruz kalmak patlamaya neden olabilir.
- **Şarj işlemine ilişkin tüm talimatlara uyun ve pil paketi ya da aleti talimatlarda belirtilen sıcaklık aralığı dışında şarj etmeyin.** Belirtilen sıcaklık aralığı dışında şarj edildiğinde pil zarar görebilir ve yangın riski artar.

SERVİS

- **Elektrikli aletin bakımını/onarımını sadece yetkili onarım personeline yaptırın, sadece orijinal yedek parça kullanılmasını sağlayın.** Böylece elektrikli aletinizin güvenliği korunmuş olur.
- **Hasarlı pil takımlarına asla bakım uygulamayın.** Pil takımlarının bakımı üretici ya da yetkili hizmet sağlayıcılar tarafından yapılmalıdır.

TEZGAH TİPİ TESTERELER İÇİN GÜVENLİK TALİMATLARI

MUHAFAZALARLA İLGİLİ UYARILAR

- **Muhafazaları yerinde bulundurun.** Muhafazalar çalışır halde olmalı ve doğru monte edilmelidir. Gevşek, hasarlı veya düzgün çalışmayan bir muhafaza onarılmalı veya değiştirilmelidir.
- **Her boydan boya kesme işlemi için her zaman testere bıçağı muhafazası, yarma bıçağı ve geri**

tepmeyi önleyici diller kullanın. Testere bıçağının iş parçasının kalınlığını tamamen kestiği boydan boya kesme işlemlerinde, muhafaza ve diğer emniyet tertibatları yaralanma riskini azaltmaya yardımcı olur.

- **Kiniş açma, yeniden testere uygulama veya lambriyle kaplama gibi kesintisiz bir kesimi tamamladıktan sonra yarma bıçağını yukarıya doğru uzatılmış konuma geri getirin.** Yarma bıçağı uzatılmış konumdayken, bıçak muhafazasını ve geri tepme önleyici mandalları yeniden takın. Muhafaza, yarma bıçağı ve geri tepme önleyici diller, yaralanma riskini azaltmaya yardımcı olur.
- **Şalteri açmadan önce testere bıçağının muhafazaya, yarma bıçağına veya iş parçasına temas etmediğinden emin olun.** Bu öğelerin testere bıçağına yanlışlıkla temas etmesi tehlikeli bir duruma neden olabilir.
- **Yarma bıçağını el kitabında belirttiği gibi ayarlayın.** Yanlış aralık, yerleştirme ya da hizalama yarma bıçağının geri tepme olasılığını azaltmada etkisiz olmasına yol açabilir.
- **Yarma bıçağı tertibatı ve geri tepme önleyici dillerin işlev görmesi için, bunların iş parçasının içine girmeleri gerekir.** Yarma bıçağı ve geri tepme önleyici diller; yarma bıçağı ve geri tepme önleyici dillerle birbirine geçemeyecek kadar kısa olan iş parçalarını keserken etkisizdir. Bu koşullar altında, yarma bıçağı ve geri tepme önleyici diller geri tepmeyi önleyemez.
- **Yarma bıçağı için doğru testere bıçağını kullanın.** Yarma bıçağının doğru şekilde çalışması için, testere bıçağı çapı uygun yarma bıçağına uygun olmalı ve testere bıçağının gövdesi yarma bıçağının kalınlığından daha ince olmalı ve testere bıçağının kesme genişliği yarma bıçağının kalınlığından daha fazla olmalıdır.

KESME PROSEDÜRLERİNE İLİŞKİN UYARILAR

- **⚠ TEHLİKE! Parmaklarınızı veya ellerinizi asla testere bıçağının yakınında veya hizasında tutmayın.** Bir anlık dikkatsizlik veya kayma, elinizi testere bıçağına yönelterek ciddi yaralanmalara neden olabilir.
- **İş parçasını testere bıçağına sadece dönüş yönünün tersine besleyin.** İş parçasını, testere bıçağının tezgah üzerinde döndüğü yönde beslemek, iş parçasının ve elinizin testere bıçağına çekilmesine neden olabilir.
- **Yarma sırasında iş parçasını beslemek için asla gönye ölçeği kullanmayın ve gönye ölçeği ile çapraz kesim yaparken uzunluk mesnedi olarak yarma siperi kullanmayın.** İş parçasının yarma siperi ve gönye ölçeği ile aynı anda yönlendirilmesi, testere bıçağının sıkışma ve geri tepme olasılığını artırır.
- **Yarma sırasında her zaman iş parçası besleme kuvvetini siper ile testere bıçağı arasına uygulayın.** Siper ile testere bıçağı arasındaki mesafe 150 mm'den az olduğunda itme çubuğu ve bu mesafe 50 mm'den az olduğunda itme bloğu kullanın. "İşe yardımcı" aygıtlar, elinizi testere bıçağından güvenli bir mesafede tutacaktır.
- **Yalnızca üretici tarafından sağlanan veya talimatlara uygun olarak üretilmiş itme çubuğunu kullanın.** Bu itme çubuğu, elinizin testere bıçağından yeterli uzaklıkta olmasını sağlar.
- **Asla hasarlı veya kesilmiş bir itme çubuğu kullanmayın.** Hasarlı bir itme çubuğu kırılarak elinizi testere bıçağına kaymasına neden olabilir.



- **Elleriniz serbest şekilde herhangi bir işlem yapmayın. İş parçasını konumlandırmak ve yönlendirmek için her zaman yarma siperi veya gönye ölçüğü kullanın.** “Elleriniz serbest şekilde”, iş parçasını desteklemek veya yönlendirmek için bir yarma siperi veya gönye ölçüğü yerine ellerinizi kullanmak anlamına gelir. Elleriniz serbest şekilde testereyle kesim yapmak, yanlış hizalamaya, sıkışmaya ve geri tepmeye neden olur.
- **Asla dönen bir testere bıçağının etrafına veya üzerine uzanmayın.** Bir iş parçasına uzanmak, hareketli testere bıçağıyla kazara temasa neden olabilir.
- **Uzun ve/veya geniş iş parçalarını düz tutmak için testere tezgahının arkasında ve/veya yanlarında yardımcı iş parçası desteği sağlayın.** Uzun ve/veya geniş bir iş parçası tezgahın kenarında dönmeye meyleder, bu da kontrolün kaybedilmesine, testere bıçağının sıkışmasına ve geri tepmeye neden olur.
- **İş parçasını eşit hızda besleyin. İş parçasını bükmeyin veya çevirmeyin.** Sıkışma meydana gelirse, ürünü hemen kapatın, ürünün fişini çekin ve sıkışmayı giderin. Testere bıçağının iş parçası tarafından sıkıştırılması, motorun geri tepmesine veya durmasına neden olabilir.
- **Testere çalışırken kesilen malzeme parçalarını çıkarmayın.** Malzeme siper arasında veya testere bıçağı muhafazasının içinde sıkışabilir ve testere bıçağı parmaklarınızı testere bıçağına çekebilir. Malzemeyi çıkarmadan önce testereyi kapatın ve testere bıçağının durmasını bekleyin.
- **2 mm'den daha ince iş parçalarını yararken, tezgah üstü ile temas halinde olan yardımcı bir siper kullanın.** İnce bir iş parçası, yarma siperinin altına sıkışarak geri tepme meydana getirebilir.

GERİ TEPME NEDENLERİ VE İLGİLİ UYARILAR

Gerİ tepme, sıkışma, tıkanmış bir testere bıçağı veya iş parçasında testere bıçağına göre yanlış hizalanmış kesim hattı nedeniyle veya iş parçasının bir kısmı testere bıçağı ile yarma siperi veya başka bir sabit nesne arasında sıkışması durumunda meydana gelen ani iş parçası tepkisidir.

Çoğu zaman geri tepme sırasında iş parçası testere bıçağının arka kısmı tarafından tezgahtan kaldırılır ve operatöre doğru itilir.

Birkaç önleme uyararak engellenebilir.

- **Tezgah tipi testereyle asla aynı hızda durmayın. Vücudunuzu her zaman siperle testere bıçağının aynı tarafında konumlandırın.** Geri tepme, iş parçasını testere bıçağının önünde ve hizasında duran herkese doğru yüksek hızda itebilir.
- **İş parçasını çekmek veya desteklemek için asla testere bıçağının üzerine veya arkasına uzanmayın.** Testere bıçağına yanlışlıkla temas meydana gelebilir veya geri tepme parmaklarınızı testere bıçağına sürükleyebilir.
- **Kesilen iş parçasını asla dönen testere bıçağına doğru tutmayın ve bastırmayın.** Kesilen iş parçasının testere bıçağına bastırılması, bir sıkışma durumu ve geri tepmeye yol açacaktır.
- **Siperi testere bıçağına paralel olacak şekilde hizalayın.** Yanlış hizalanmış bir siper, iş parçasını testere bıçağına sıkıştırarak ve geri tepmeye yol açacaktır.
- **Oluk açma, lambrileme veya yeniden kesme işlemleri gibi boydan boya olmayan kesimler yaparken iş parçasını tezgaha ve siperle doğru yönlendirmek için**

bir yaylı tahta (featherboard) kullanın. Yaylı tahta, geri tepme durumunda iş parçasının kontrol edilmesine yardımcı olur.

- **Monte edilen iş parçalarının kör alanlarında kesim yaparken ekstra dikkat gösterin.** Dışarı çıkan testere bıçağı geri tepmeye neden olabilecek nesnelere kesebilir.
- **Testere bıçağının sıkışması ve geri tepmesi riskini en aza indirmek için büyük panelleri destekleyin.** Kesilecek uzun maddeler kendi ağırlıklarından dolayı bel vermeye eğilimlidir. Destek(ler) panelin tezgah üstünden sarkan tüm bölümlerinin altına yerleştirilmelidir.
- **Bükülmüş, budaklı, eğilmiş veya bir gönye mastarıyla veya siper boyunca yönlendirilecek düz kenarı olmayan bir iş parçasını keserken ekstra dikkatli olun.** Bükülmüş, budaklı veya eğilmiş bir iş parçası dengesizdir ve kertiğin testere bıçağı ile yanlış hizalanmasına, sıkışmaya ve geri tepmeye neden olur.
- **Asla dikey veya yatay olarak istiflenmiş birden fazla iş parçasını kesmeyin.** Testere bıçağı bir veya daha fazla parçayı alıp geri tepmeye neden olabilir.
- **İş parçasındaki testere bıçaklı testereyi yeniden başlatırken testere bıçağını kertiğe yerleştirin, böylece testerenin dişleri malzemeye girmez.** Testere bıçağı sıkışarsa, iş parçasını yukarı kaldırabilir ve testere yeniden başlatıldığında geri tepmeye neden olabilir.
- **Testere bıçaklarını temiz, keskin ve yeterli ayarada tutun. Asla eğri testere bıçaklarını veya çatlak ya da kırık dişlere sahip testere bıçaklarını kullanmayın.** Keskin ve doğru ayarlanmış testere bıçakları sıkışma, tekleme ve geri tepmeyi en aza indirir.

TEZGAH TİPİ TESTERE ÇALIŞTIRMA PROSEDÜRÜ UYARILARI

- **Tezgah tipi testereyi kapatın ve tezgah eklentisini çıkarırken, testere bıçağını değiştirirken veya yarma bıçağında, geri tepme önleyici dillerde veya testere bıçağı muhafazasında ayarlamalar yaparken ve makine gözetimsiz bırakıldığında batarya takımının bağlantısını kesin.** Önleyici tedbirler kazaları önleyecektir.
- **Çalışır vaziyetteyken asla tezgah tipi testerenin yanından ayrılmayın. Ürünü kapatın ve tamamen duruncaya kadar başından ayrılmayın.** Gözetimsiz çalışan bir testere kontrolsüz bir tehlike oluşturur.
- **Tezgah tipi testereyi, sağlam bir basış ve denge sağlayabileceğiniz, iyi aydınlatılmış ve düz bir alana yerleştirin.** Testere, iş parçasının boyutunu kolayca işlemek için yeterli alan sağlayan bir yere kurulmalıdır. Sıkışık, karanlık alanlar ve düz olmayan kaygan zeminler kazalara davetiye çıkarır.
- **Testere tezgahının ve/veya toz toplama tertibatının altındaki talaşları sık sık temizleyin ve uzaklaştırın.** Biriken talaş yanıcıdır ve kendiliğinden tutuşabilir.
- **Tezgah tipi testere sabitlenmelidir.** Düzgün şekilde sabitlenmemiş tezgah tipi bir testere hareket edebilir veya devrilebilir.
- **Tezgah tipi testere çalıştırılmadan önce aletleri, tahta artıklarını vb. tezgahtan kaldırın.** Dikkatin dağılması veya olası bir sıkışma tehlikeli olabilir.
- **Daima malafa delikleri doğru boyutta ve şekilde olan testere bıçakları (elmasa karşı yuvralak) kullanın.** Testerenin montaj donanımına uygun olmayan testere bıçakları dengersiz çalışarak kontrolün kaybedilmesine neden olabilir.



- Flanşlar, testere bıçağı pulları, civataları veya somunları dahil olmak üzere asla hasarlı veya yanlış testere bıçağı montaj araçları kullanmayın. Bu montaj araçları, güvenli çalışma ve optimum performans için testereye özel olarak tasarlanmıştır.
- Asla tezgah tipi testerenin üzerine çıkmayın, testereyi basamak olarak kullanmayın. Ürünün devrilmesi ya da kesici aksama istemeden temas edilmesi ciddi yaralanmalara yol açabilir.
- Testere bıçağının doğru yönde dönecek şekilde takılı olduğundan emin olun. Tezgah tipi testerenin üzerinde taşıma çarkları, tel fırçalar veya aşındırıcı çarklar kullanmayın. Yanlış testere bıçağının monte edilmesi veya tavsiye edilmeyen aksesuarların kullanımı ciddi yaralanmalara neden olabilir.

YARMA SİPERİ KULLANIMI

⚠ UYARI! Yaralanma riskini azaltmak için herhangi bir işleme başlamadan önce yarma siperinin mutlaka bıçağa paralel olduğundan emin olun.

- Kilitleme kolunu kaldırarak yarma siperini gevşetin.
- Yarma siperini testere tezgahının arkasında bulunan arka ağıza yerleştirip ünitenin ön tarafına doğru hafifçe çekin.
- Yarma siperinin ön ucunu, ön rayın üzerindeki kılavuz yüzeylerinin üstüne indirin.
- Sorunsuz kayma hareketine yönelik kontrol edin.
- Yarma siperini bıçağa göre istenen uzaklığa yerleştirin.
- Yarma siperi testere tezgahında düz konumdayken siperi bıçağa göre hizalamak için ön raya doğru itin.

⚠ UYARI! Siperi istenen kesme boyutuna kilitledikten sonra iş parçasını siperde doğru hareket ettirin. Siperi kilitlemek için ilk olarak iş parçasını yerleştirip sonra siperi ona doğru hareket ettirmeyin. Bu durum, yanlış hizalanmış bir siperde yol açarak, iş parçasının testere bıçağına sıkışması ve geri tepme oluşmasıyla sonuçlanabilir.

- Siperi hizalamak ve sabitlemek için kilitleme kolunu aşağı doğru itin. Güvenli bir şekilde kilitlendiğinde, kilitleme kolunun aşağı tarafı göstermesi gerekir.

NOT: Kilitleme kolunun yarma siperini yerine sabitlediğinden emin olun.

NOT: Yarma siperi bıçağa paralel değilse ayarlama yapılması gerekir.

TEZGAH TİPİ TESTERELER İÇİN EK GÜVENLİK UYARILARI

- Alet için ortam sıcaklığı aralığı çalışma sırasında 0°C ile 40°C arasındadır.
- Alet için depolama ortam sıcaklığı aralığı 0°C ile 40°C arasındadır.
- Şarj sırasında şarj sistemi için önerilen ortam sıcaklığı aralığı 10°C ile 38°C arasındadır.

AHŞAP KESME BIÇAĞI İÇİN ÖZEL GÜVENLİK TALİMATLARI

- Testere bıçağını ve elektrikli aleti kullanmadan önce lütfen kılavuzu ve talimatları dikkatle okuyun.
- Elektrikli alet iyi durumda olmalı, milinde biçim bozulması ya da titreşim bulunmamalıdır.
- Operatörün elektrikli aletin emniyet önlemleri, ayarlanması ve çalıştırılması konusunda yeterli eğitime sahip olduğundan emin olun.

- Elektrikli aleti kullanırken her zaman koruyucu gözlük ve kulaklık kullanın. Makineyi kullanırken eldiven, kaymayan ayakkabı ve önlük giymeniz önerilir.
- Herhangi bir aksesuar kullanmadan önce kullanım kılavuzuna başvurun. Herhangi bir aksesuarın uygunsuz kullanımı hasara yol açabilir ve yaralanma riskini artırabilir.
- Bıçağı temiz tutun. Buna talaş ve özellikle ahşap reçinesi gibi yapışkan maddelerin temizlenmesi dahildir. Temiz bir bıçak daha doğru ve güvenli bir şekilde keser.
- Sadece bu kılavuzda açıklanan EN 847-1'e uygun bıçaklar kullanın.
- Testere bıçağında belirtilen maksimum hızı asla aşmayın. Testere bıçağında belirtilen hızın en az testere üzerindeki hız eşit olduğundan emin olun.
- Dingilin niteliğine uygun olmayan bıçaklar düzgün olarak dönmeyecekler ve aletin kontrolünün kaybedilmesine neden olacaktır. Asla defolu ya da uygun olmayan vida ve bıçak kenedi kullanmayınız.
- Gövde kalınlığı yarma bıçağının kalınlığından daha büyük veya oluk kesimi (kertik) genişliği yarma bıçağının kalınlığından daha küçük olan testere bıçaklarını kullanmayın.
- Tavsiye edilen daha büyük veya küçük çapta bıçaklar kullanmayın. Bıçağı mile oturtmak için herhangi bir gevşek somun veya ara parçası kullanmayın.
- Her kullanımdan önce testere bıçağının uçlarını hasar veya anormal görünüş açısından kontrol edin. Hasarlı veya gevşek uçlar, kullanım sırasında uçan nesnelere dönüşebilir ve kişisel yaralanma riskini artırabilir.
- Çatlamış ya da eğri, düzgün olmayan testere kullanmayınız. Arızalı ya da deforme olmuş testere kullanmayınız.
- Hasarlı, biçimi bozulmuş, çarpılmış veya çatlamışsa testere bıçağını atın; onarım yasaktır.
- HSS bıçaklar kullanmayın.
- Testere bıçağının doğru monte edildiğinden emin olun, kullanmadan önce mil somununun güvenli bir şekilde sıkın.
- Sabitleme vidası ve somunları uygun anahtar vb. kullanılarak sıkılmalıdır.
- Anahtarda uzatma kullanılmasına veya çekiç darbeleriyle sıkmaya izin verilmez.
- Tüm bıçak ve flanşların temiz olduğundan ve burcun oluklu kenarlarının bıçağa baktığından emin olun.
- Bıçağın doğru yönde döndüğünden ve makinenin herhangi bir parçasına veya koruma sistemine temas etmediğinden emin olun.
- Çalışmadan önce, motoru çalıştırmadan kesme tatbikatı yaparak, bıçağın pozisyonunu, muhafazaların ürünün diğer parçalarına ve iş parçasına uyumlu çalıştığını kontrol edin.
- Elektrikli aleti asla gözetimsiz bırakmayın.
- Çalıştığı sırada bıçağa yağlama yağı sürmeyin.
- Asla hareket halindeki elektrikli aleti bıçağa bir alet ya da başka bir araç sıkıştırarak hızlı bir şekilde durdurmaya çalışmayın. Bunun yapılması istemeyerek ciddi kazalara neden olabilir.
- Bıçak değiştirmeden ya da bakım yapmadan önce elektrikli aleti güç kaynağından ayırın.
- Bıçağı paketlerken ve paketini açarken dikkatli olun. Keskin bıçak dişleri yaralanmaya neden olabilir.

- Testere bıçağına dokunurken bıçak tutucu ya da eldiven kullanın. Kesme işlemlerinden sonra bıçağın sıcak olacağını unutmayın.
- Bıçağı orijinal paketinde veya uygun bir ambalajda tutun ve saklayın, kuru bir ortamda ve bıçağa zarar verebilecek kimyasallardan uzakta muhafaza edin.

PİL İÇİN EK GÜVENLİK UYARILARI

- Bir kısa devreden kaynaklanan yangın, yaralanma veya ürün hasarları tehlikesini önlemek için aleti, güç paketini veya şarj cihazını asla sıvıların içine daldırmayınız ve cihazların ve pillerin içine sıvı girmesini önleyiniz. Tuzlu su, belirli kimyasallar, aşartıcı madde veya aşartıcı madde içeren ürünler gibi korozif veya iletken sıvılar kısa devreye neden olabilir.
- Batarya için ortam sıcaklığı aralığı çalışma sırasında 0°C ile 40°C arasındadır.
- Batarya için depolama ortam sıcaklığı aralığı 0°C ile 20°C arasındadır.

LİTYUM PİLLERİN NAKLİYESİ

Pili yerel ve ulusal hükümlere ve yönetmeliklere göre nakledin.

Piller üçüncü bir şahıs tarafından nakledilirken ambalaj ve etiket üzerindeki tüm özel gereksinimlere uyun. Açıkta ki konektörleri iletken olmayan yalıtım başlıkları veya bandı ile koruyarak pillerin nakliye sırasında diğer pillerle veya iletken materyallerle temas etmediğinden emin olun. Çatlak veya sızıntı yapan pilleri nakletmeyin. Daha fazla bilgi için nakliye şirketine danışın.

ÜRÜNÜNÜZÜ TANIYIN

Sayfa 169'ya bakın.

1. İş tablası
2. Eğim açısı kilit kolu
3. Açma/kapama anahtarı
4. PİL bağlantı noktası
5. Yükseklik ve eğim ayarlama tekerleği
6. Ayar tekerleği kolu
7. Gönye kılavuzu
8. Testere bıçağı muhafazası
9. Geri tepme önleyici diller
10. Yarma siperi
11. Testere bıçağı
12. Yarma bıçağı
13. Boğaz plakası
14. Boğaz plakası kilitleme düğmesi
15. Emme borusu
16. Depolama (gönye ölçeği, yarma bıçağı, somun anahtarı)
17. Montaj deliği
18. İtme kolu
19. Toz girişi adaptörü
20. Altıgen anahtar
21. Kapalı ağızlı bıçak anahtarı
22. Açık ağızlı bıçak anahtarı
23. Kullanım kılavuzu
24. Cıvata
25. Pul
26. Altıgen somun
27. Tornavida
28. Batarya kutusu
29. Şarj cihazı

BAKIM

- Ürünü herhangi bir şekilde değiştirmeyin veya üretici tarafından onaylanmamış aksesuarlar kullanmayın. Sizin ve diğer kişilerin güvenliği tehlikeye girebilir.
- Herhangi bir şalter, koruma veya başka bir fonksiyon amaçlandığı şekilde çalışmıyorsa ürünü kullanmayın. Profesyonel onarım veya ayar işlemi için yetkili bir servis merkezine gönderin.
- Testere bıçağı hareket halindeyken herhangi bir ayar yapmayın.
- Ayar yaparken, yağlarken veya ürün üzerinde herhangi bir bakım yaparken batarya paketinin üründen çıkartılmış olduğundan emin olun.
- Her kullanımdan önce ve sonra ürünü hasara veya kırık parçalara karşı kontrol edin. Hasarlı parçaları hemen üretici tarafından onaylanan yedek parçalarla değiştirerek ürünü en iyi çalışma durumunda tutun.
- Bıçağın keskin kenarları vardır ve aynı zamanda kesme işlemlerinden sonra sıcaklığını korur. Açıkta ki bıçağı temizlerken her zaman azami dikkat gösterin. Kendinizi kişisel yaralanmalardan korumak için eldiven takın.
- Testerenin ve aksesuarların özellikle de bıçak muhafazası gibi hareketli parçaların tozunu düzenli olarak temizleyin. Bir el fırçası veya elektrikli süpürge kullanarak tozu etkili bir şekilde temizleyin. Basınçlı hava kullanmayın.
- Daha güvenilir ve emniyetli çalışma için, fırça değişimleri dahil tüm onarımlar yetkili bir servis merkezi tarafından yapılmalıdır.

⚠ UYARI! Temizlik veya onarım için bıçak muhafaza aksamını sökmeye çalışmayın. Hasarlı muhafazalar kullanılmamalıdır. Onarım veya değiştirme için yetkili bir servis merkezine iade edin.

ÜRÜN ÜZERİNDEKİ SEMBOLLER



Güvenlik ikazı



Avrupa Uyumluluk İşareti



Britanya Uyumluluk İşareti



Ukrayna Uyumluluk İşareti



EurAsian Uyumluluk İşareti



Ürünü çalıştırmadan önce, lütfen aşağıdaki talimatları dikkatlice okuyun.



Koruyucu kulaklık kullanın.



Koruyucu gözlük kullanın.



Emniyet eldivenleri giyin.



Ellerinizi kesme alanı ve keskin bıçaktan uzak tutun.



Yağmura maruz bırakmayın veya nemli yerlerde kullanmayın.



Bıçak kesme genişliği (Kerf)



Bu testere bıçağındaki diş sayısı



Ahşap veya benzeri materyalleri kesmek içindir



Metal kesimine uygun değildir



Bıçak dönme yönü (testere bıçağında gösterilir)

Atık pilleri, atık elektrikli ve elektronik ekipmanı, sınıflandırılmamış belediye atığı olarak bertaraf etmeyin. Atık piller ile atık elektrikli ve elektronik ekipmanlar ayrıca toplanmalıdır. Atık pil, akü ve ışık kaynakları ekipmandan çıkarılmalıdır. Yerel otorite veya satıcıdan geri dönüşüm tavsiyesi alın ve toplama noktasını öğrenin. Yerel düzenlemelere göre perakendecilerin atık piller ile atık elektrikli ve elektronik ekipmanı ücretsiz olarak geri alma yükümlülüğü olabilir. Atık bataryaların yanı sıra atık elektrikli ve elektronik ekipmanların yeniden kullanımı ve geri dönüşümüne katkınız, hammadde talebini azaltmaya yardımcı olur. Özellikle lityum içeren atık piller ile atık elektrikli ve elektronik ekipmanlar, çevreye uyumlu bir şekilde bertaraf edilmediği takdirde çevre ve insan sağlığını olumsuz yönde etkileyebilecek değerli ve geri dönüştürülebilir malzemeler içerir. Varsa, atık ekipmandaki kişisel verileri silin.



Not



Uyarı

KİTAPÇIKTAKİ SEMBOLLER



Kilit



Kilidi açma



Parçalar ya da aksesuarlar ayrı olarak satılır.

Κατά το σχεδιασμό του επιτραπέζιου πριονιού δόθηκε ιδιαίτερη προτεραιότητα στην ασφάλεια, την απόδοση και την αξιοπιστία του.

ΠΡΟΟΡΙΖΟΜΕΝΗ ΧΡΗΣΗ

Το επιτραπέζιο πριόνι έχει σχεδιαστεί για να χρησιμοποιείται από ένα άτομο για σχίσμο και εγκάρσια κοπή ξύλου σε μέγιστο βάθος 57,2 mm και φάλτσογωνία 0°. Στη μέγιστη φάλτσογωνία 45°, το μέγιστο βάθος κοπής είναι 44,5 mm. Το επιτραπέζιο πριόνι έχει σχεδιαστεί και προορίζεται να είναι στερεωμένο σε σταθερή επιφάνεια. Μπορεί να κόψει σκληρό και μαλακό ξύλο καθώς και μοριοσανίδες.

Σε αυτό το πριόνι, μπορούν να χρησιμοποιηθούν μόνο συνδυασμοί λεπίδων και μαχαιριών σχισίματος που παρέχονται από τον κατασκευαστή.

ΓΕΝΙΚΕΣ ΣΥΣΤΑΣΕΙΣ ΑΣΦΑΛΕΙΑΣ ΧΡΗΣΗΣ ΗΛΕΚΤΡΟΚΙΝΗΤΩΝ ΕΡΓΑΛΕΙΩΝ

⚠ ΠΡΟΕΙΔΟΠΟΙΗΣΗ! Διαβάστε προσεκτικά όλες τις προειδοποιήσεις, οδηγίες και προδιαγραφές που παρέχονται με το εργαλείο και ανατρέξτε στις εικόνες. Η μη τήρηση των ακόλουθων οδηγιών μπορεί να επιφέρει ατυχήματα όπως πυρκαγιές, ηλεκτροπληξίες ή και σοβαρό σωματικό τραυματισμό.

Φυλάσσετε όλες τις προειδοποιήσεις και οδηγίες για μελλοντική χρήση. Ο όρος «μηχάνημα» στις προειδοποιήσεις αναφέρεται αναφέρεται στο χειροκίνητο (ενσύρματο) μηχάνημα ή σε μηχάνημα (ασύρματο) που λειτουργεί με μπαταρία.

ΑΣΦΑΛΕΙΑ ΣΤΟΝ ΧΩΡΟ ΕΡΓΑΣΙΑΣ

- Διατηρείτε τον χώρο εργασίας καθαρό και καλά φωτισμένο. Χώροι με υπερβολικά αντικείμενα ή μη φωτισμένοι προκαλούν ατυχήματα.
- Μην χρησιμοποιείτε ηλεκτροκίνητα προϊόντα σε εκρηκτικές ατμόσφαιρες, όπως στην παρουσία εύφλεκτων υγρών, αερίων ή σκόνης. Τα ηλεκτροκίνητα εργαλεία δημιουργούν σπινθήρες που μπορεί να προκαλέσουν ανάφλεξη στη σκόνη ή τις αναθυμιάσεις.
- Διατηρείτε τα παιδιά και τους παριστάμενους μακριά όσο χρησιμοποιείτε μηχανοκίνητα εργαλεία. Οι αποστάσεις μπορούν να προκαλέσουν απώλεια ελέγχου.

ΗΛΕΚΤΡΙΚΗ ΑΣΦΑΛΕΙΑ

- Τα βύσματα των μηχανοκίνητων εργαλείων πρέπει να ταιριάζουν με την πρίζα. Μην τροποποιείτε ποτέ το βύσμα με οποιονδήποτε τρόπο. Μην χρησιμοποιείτε βύσματα προσαρμογέα με γειωμένα μηχανοκίνητα εργαλεία. Μη τροποποιημένα βύσματα και αντίστοιχες πρίζες μειώνουν τον κίνδυνο ηλεκτροπληξίας.
- Αποφύγετε την επαφή με γειωμένες επιφάνειες όπως σωλήνες, καλοριφέρ, εστίες και ψυγεία. Αν το σώμα σας γειωθεί, υπάρχει αυξημένος κίνδυνος ηλεκτροπληξία.
- Μην εκθέτετε τα ηλεκτροκίνητα εργαλεία σε βροχή ή συνθήκες υγρασίας. Η είσοδος νερού σε ηλεκτροκίνητα εργαλεία αυξάνει τον κίνδυνο ηλεκτροπληξίας.
- Προσέχετε στη χρήση του καλωδίου. Μην χρησιμοποιείτε ποτέ το καλώδιο για να μεταφέρετε, τραβάτε ή αποσυνδέετε το μηχανοκίνητο εργαλείο. Διατηρείτε το καλώδιο μακριά από θερμότητα, λάδι, αιχμηρές γωνίες ή κινούμενα εξαρτήματα.

Φθαρμένα ή μπερδεμένα καλώδια αυξάνουν τον κίνδυνο ηλεκτροπληξίας.

- Όταν χρησιμοποιείτε μηχανοκίνητα εργαλεία σε εξωτερικούς χώρους, χρησιμοποιείτε και καλώδιο προέκτασης κατάλληλο για εξωτερική χρήση. Η χρήση κατάλληλου καλωδίου για εξωτερικούς χώρους μειώνει τον κίνδυνο ηλεκτροπληξίας.
- Όταν χρησιμοποιείτε μηχανοκίνητα εργαλεία σε νωπή τοποθεσία, χρησιμοποιείτε διάταξη προστασίας ρεύματος διαρροής (RCD). Η χρήση RCD μειώνει τον κίνδυνο ηλεκτροπληξίας.

ΠΡΟΣΩΠΙΚΗ ΑΣΦΑΛΕΙΑ

- Να είστε σε επιφυλακή, να εργάζεστε με προσοχή και να ενεργείτε με κοινή λογική κατά τη χρήση ενός ηλεκτρικού εργαλείου. Ποτέ μην χρησιμοποιείτε ηλεκτρικά εργαλεία εν είστε κουρασμένοι, άρρωστοι ή υπό την επήρεια οινοπνεύματος, ναρκωτικών και φαρμάκων. Μια στιγμή απροσεξίας κατά τον χειρισμό ηλεκτροκίνητων εργαλείων, αρκεί για να προκληθεί σοβαρός τραυματισμός.
- Χρήση προσωπικού προστατευτικού εξοπλισμού Φοράτε πάντα προστατευτικά ματιών. Ο προστατευτικός εξοπλισμός, όπως προσωπίδα κατά της σκόνης, αντιολισθητικά παπούτσια, σκληρό καπέλο και προστατευτικά αυτιών, συμβάλουν στην πρόληψη τραυματισμών, εφόσον χρησιμοποιούνται σωστά.
- Αποφύγετε τις τυχαίες εκκινήσεις. Βεβαιωθείτε ότι ο διακόπτης βρίσκεται στην απενεργοποιημένη θέση πριν συνδεθείτε με την παροχή ρεύματος ή/και την μπαταρία, όταν σηκώνετε ή μεταφέρετε το προϊόν. Η μεταφορά προϊόντων με μπαταρία με το δάχτυλό σας στο διακόπτη ή ενεργοποίηση προϊόντων μπαταρίας με ενεργοποιημένο το διακόπτη μπορεί να προκαλέσει ατύχημα.
- Αφαιρέστε τυχόν κλειδιά πριν ενεργοποιήσετε το μηχανοκίνητο εργαλείο. Ένα κλειδί αφημένο σε περιστρεφόμενο μέρος του μηχανοκίνητου εργαλείου μπορεί να προκαλέσει τραυματισμούς.
- Μην τεντώνετε. Διατηρείτε σταθερό πάτημα και ισορροπία συνεχώς. Έτσι θα έχετε καλύτερο έλεγχο του μηχανοκίνητου εργαλείου σε περίπτωση απρόσμενων συνθηκών.
- Ντυθείτε κατάλληλα. Μην φοράτε χαλαρά ρούχα ή κοσμήματα. Κρατήστε τα μαλλιά και τα χέρια σας μακριά από κινούμενα μέρη. Τα χαλαρά ρούχα, κοσμήματα ή μακριά μαλλιά μπορούν να πιαστούν στα κινούμενα εξαρτήματα.
- Εάν παρέχονται συσκευές για τη διασύνδεση εξαρτημάτων εξαγωγής και συλλογής σκόνης, βεβαιωθείτε ότι είναι συνδεδεμένες και ότι χρησιμοποιούνται σωστά. Η χρήση εξαρτημάτων συλλογής σκόνης μπορεί να αποτρέψει τυχόν επικίνδυνες καταστάσεις που σχετίζονται με τη σκόνη.
- Μην παραλείπετε την εφαρμογή των κανόνων ασφάλειας της συσκευής όσο κι έχετε εξοικειωθεί με την χρήση της. Η απροσεξία, ακόμη και για ένα κλάσμα του δευτερολέπτου, μπορεί να οδηγήσει σε σοβαρό τραυματισμό.

ΧΡΗΣΗ ΚΑΙ ΦΡΟΝΤΙΔΑ ΕΡΓΑΛΕΙΟΥ

- Μην πιέζετε το ηλεκτρικό εργαλείο. Χρησιμοποιήστε το σωστό ηλεκτρικό εργαλείο για την εφαρμογή σας. Το σωστό ηλεκτρικό εργαλείο θα κάνει την εργασία καλύτερη και ασφαλέστερη στην ταχύτητα για την οποία σχεδιάστηκε.

- Μην χρησιμοποιείτε το μηχανοκίνητο εργαλείο αν ο διακόπτης δεν το ενεργοποιεί και απενεργοποιεί. Μηχανοκίνητα εργαλεία που δεν ελέγχονται με τον διακόπτη τους, είναι επικίνδυνα και θα πρέπει να επισκευάζονται.
- Πριν από τη διεξαγωγή οποιουδήποτε ρυθμίσεων ή την αντικατάσταση εξαρτημάτων, απενεργώστε το φως από την παροχή ρεύματος και/ή τις μπαταρίες από το ηλεκτρικό εργαλείο, εφόσον αυτές αφαιρούνται. Αυτά τα προληπτικά μέτρα ασφαλείας μειώνουν τον κίνδυνο ακούσιας εκκίνησης του προϊόντος.
- Φυλάσσετε τα μηχανοκίνητα εργαλεία που δεν χρησιμοποιείτε μακριά από παιδιά και μην αφήνετε άτομα που δεν είναι εξοικειωμένα μαζί τους ή με αυτές τις οδηγίες να τα χρησιμοποιούν. Τα μηχανοκίνητα εργαλεία είναι επικίνδυνα όταν χρησιμοποιούνται από μη εκπαιδευμένους χρήστες.
- Συντηρείτε τα ηλεκτρικά εργαλεία και εξαρτήματα. Ελέγχετε την ευθυγράμμιση και τις ενώσεις των κινούμενων τμημάτων, τυχόν σπασμένα τμήματα και οποιαδήποτε άλλη κατάσταση μπορεί να επηρεάσει την ορθή λειτουργία του μηχανήματος. Σε περίπτωση ζημιάς, επισκευάστε το προϊόν πριν τη χρήση. Πολλά ατυχήματα προκαλούνται από κακοσυντηρημένα ηλεκτρικά εργαλεία.
- Διατηρείτε τα εργαλεία κοπής αιχμηρά και καθαρά. Τα σωστά συντηρημένα εργαλεία με ακονισμένες άκρες είναι λιγότερο πιθανό να στομώσουν και ελέγχονται ευκολότερα.
- Χρησιμοποιείτε το ηλεκτρικό εργαλείο, τα εξαρτήματα, τις μύτες του κ.α. σύμφωνα με τις παρούσες οδηγίες, συνυπολογίζοντας τις συνθήκες εργασίας και την εργασία που πρέπει να εκτελεστεί. Η χρήση του μηχανοκίνητου εργαλείου για εργασίες διαφορετικές από τις προοριζόμενες μπορεί να προκαλέσει κινδύνους.
- Διατηρείτε τις λαβές και τις επιφάνειες συγκράτησης στεγνές και καθαρές χωρίς λάδια και γράσα. Τυχόν γλιστερές λαβές και επιφάνειες συγκράτησης δεν επιτρέπουν τον ασφαλή χειρισμό και τον έλεγχο του εργαλείου σε μη αναμενόμενες καταστάσεις.

ΧΡΗΣΗ ΚΑΙ ΦΡΟΝΤΙΔΑ ΕΡΓΑΛΕΙΟΥ ΜΕ ΜΠΑΤΑΡΙΕΣ.

- Επαναφορτίστε μόνο με το φορτιστή που καθορίζει ο κατασκευαστής. Κάθε φορτιστής μπορεί να είναι κατάλληλος μόνο για έναν τύπο μπαταρίας και να προκαλέσει κίνδυνο φωτιάς αν χρησιμοποιηθεί με μπαταρία άλλου τύπου.
- Χρησιμοποιείτε μόνο τις ειδικά σχεδιασμένες μπαταρίες για τα ηλεκτρικά εργαλεία. Χρήση τυχόν άλλων μπαταριών μπορεί να προκαλέσει κίνδυνο τραυματισμού ή πυρκαγιάς.
- Όταν η μπαταρία δεν χρησιμοποιείται, διατηρείτε την μακριά από άλλα μεταλλικά αντικείμενα όπως συνδετήρες, κέρματα, κλειδιά, καρφιά, βίδες ή άλλα μικρά μεταλλικά αντικείμενα που μπορούν να δημιουργήσουν σύνδεση μεταξύ των τερματικών. Τυχόν ένωση των άκρων των μπαταριών μπορεί να προκαλέσει εγκαύματα ή φωτιά.
- Υπό συνθήκες κακής χρήσης, μπορεί να εκρυσταίσει υγρό από την μπαταρία. Αποφύγετε την επαφή. Αν προκύψει τυχαία επαφή, ξεπλύνετε με νερό. Αν το υγρό έρθει σε επαφή με τα μάτια, ζητήστε πρόσθετη ιατρική βοήθεια. Υγρό που εκρέει από την μπαταρία μπορεί να προκαλέσει ερεθισμό ή εγκαύματα.
- Μη χρησιμοποιείτε μπαταρίες ή εργαλεία, τα οποία έχουν υποστεί τροποποιήσεις ή φέρουν φθορές. Οι μπαταρίες που έχουν υποστεί τροποποιήσεις ή βλάβες ενδέχεται να εμφανίσουν απρόβλεπτη συμπεριφορά με αποτέλεσμα φωτιά, έκρηξη ή κίνδυνο τραυματισμού.
- Μην επιτρέπετε την έκθεση μπαταριών ή εργαλείων σε φωτιά ή πολύ υψηλή θερμοκρασία. Η έκθεση σε φωτιά ή θερμοκρασία υψηλότερη των 130°C μπορεί να προκαλέσει έκρηξη.
- Ακολουθείτε όλες τις οδηγίες φόρτισης. Μην φορτίζετε τις μπαταρίες ή το εργαλείο υπό θερμοκρασίες εκτός αυτών που αναφέρονται στις οδηγίες. Η λανθασμένη φόρτιση ή φόρτιση υπό θερμοκρασίες εκτός αυτών που αναφέρονται, μπορεί να προκαλέσει ζημιά στη μπαταρία και να αυξήσει τον κίνδυνο φωτιάς.

ΣΥΝΤΗΡΗΣΗ

- Επισκευάστε το μηχανοκίνητο εργαλείο σας από ειδικευμένους τεχνικούς, χρησιμοποιώντας μόνο πανομοιότυπα ανταλλακτικά. Έτσι θα διασφαλιστεί η διατήρηση της ασφάλειας του εργαλείου.
- Ποτέ μην επισκευάζετε μπαταρίες με βλάβη. Η επισκευή μπαταριών μπορεί να εκτελεστεί μόνο από τον κατασκευαστή ή εξουσιοδοτημένους παροχείς σέρβις.

ΟΔΗΓΙΕΣ ΑΣΦΑΛΕΙΑΣ ΓΙΑ ΕΠΙΤΡΑΠΕΖΙΑ ΠΡΙΟΝΙΑ.

ΠΡΟΕΙΔΟΠΟΙΗΣΕΙΣ ΣΧΕΤΙΚΑ ΜΕ ΤΗΝ ΠΡΟΣΤΑΣΙΑ

- Διατηρήστε τα προστατευτικά στη θέση τους. Τα προστατευτικά πρέπει να είναι λειτουργικά και σωστά τοποθετημένα. Προφυλακτήρας που έχει χαλαρώσει, έχει υποστεί ζημιά ή δεν λειτουργεί σωστά θα πρέπει να επισκευαστεί ή να αντικατασταθεί.
- Πάντοτε να χρησιμοποιείτε προφυλακτήρα λεπίδας πριονιού καθώς και κασάνιες κατά κλοσήματος και μαχαιριού σχισίματος για κάθε εργασία διαμετρούς κοπής. Για εργασίες διαμετρούς κοπής, κατά την οποία η λεπίδα πριονιού κόβει σε όλο το πάχος του τεμαχίου εργασίας, ο προφυλακτήρας και οι άλλες διατάξεις ασφαλείας συμβάλλουν στη μείωση του κινδύνου τραυματισμού.
- Αφού ολοκληρώσετε μια μη διαμετρή κοπή, όπως κοπή εγκοπών, πριόνισμα σε λεπτότερες φέτες ή κοπή σχισμών, επαναφέρετε τη σχιστική λεπίδα στην εκτεταμένη προς τα πάνω θέση. Με τη σχιστική λεπίδα στην εκτεταμένη προς τα πάνω θέση, επανατοποθετήστε τον προφυλακτήρα της λεπίδας και τις κασάνιες κατά κλοσήματος. Ο προφυλακτήρας, το μαχαίρι σχισίματος και οι κασάνιες κατά κλοσήματος συμβάλλουν στη μείωση του κινδύνου τραυματισμού.
- Βεβαιωθείτε ότι η λεπίδα του πριονιού δεν έρχεται σε επαφή με τον προφυλακτήρα, το μαχαίρι σχισίματος ή το τεμάχιο εργασίας πριν ανοίξετε τον διακόπτη. Η ακούσια επαφή αυτών των αντικειμένων με τη λεπίδα του πριονιού μπορεί να προκαλέσει επικίνδυνη κατάσταση.
- Ρυθμίστε το μαχαίρι σχισίματος όπως περιγράφεται στο εγχειρίδιο οδηγιών. Τυχόν λανθασμένη απόσταση, τοποθέτηση και ευθυγράμμιση μπορεί να καταστήσουν το μαχαίρι σχισίματος αναποτελεσματικό στη μείωση της πιθανότητας ανάδρασης.
- Για να λειτουργήσουν η διάταξη μαχαιριού σχισίματος και οι κασάνιες κατά κλοσήματος, θα πρέπει να εμπλακούν στο τεμάχιο εργασίας. Το



μαχαίρι σχίσματος και οι καστάνιες κατά κλοστήματος είναι αναποτελεσματικά όταν κόβετε τεμάχια εργασίας που είναι πολύ κοντά για να εμπλακούν με το μαχαίρι κοπής και τα τις καστάνιες ατά κλοστήματος. Κάτω από αυτές τις συνθήκες, τυχόν ανάδραση δεν μπορεί να αποτραπεί από το μαχαίρι και τις καστάνιες ατά κλοστήματος.

- **Χρησιμοποιήστε την κατάλληλη πριονολάμα για το μαχαίρι σχίσματος.** Για να λειτουργήσει σωστά το μαχαίρι σχίσματος, η διάμετρος της λεπίδας πριονιού πρέπει να ταιριάζει με το κατάλληλο μαχαίρι σχίσματος και το σώμα κοπής της λεπίδας πριονιού πρέπει να είναι λεπτότερο από το πάχος του μαχαιριού σχίσματος.

ΠΡΟΕΙΔΟΠΟΙΗΣΕΙΣ ΓΙΑ ΤΙΣ ΔΙΑΔΙΚΑΣΙΕΣ ΚΟΠΗΣ

- **⚠ ΚΙΝΔΥΝΟΣ! Ποτέ μην τοποθετείτε τα δάχτυλα ή τα χέρια σας κοντά ή στην ευθεία της λεπίδας του πριονιού.** Μια στιγμή απροσεξίας ή ένα γλιστρήμα μπορεί να κατευθύνει το χέρι σας προς τη λεπίδα του πριονιού και να οδηγήσει σε σοβαρό τραυματισμό σας.
- **Τροφοδοτήστε το τεμάχιο εργασίας στη λεπίδα πριονιού μόνο αντίθετα προς την κατεύθυνση περιστροφής.** Η τροφοδοσία του τεμαχίου προς την ίδια κατεύθυνση που περιστρέφεται η λεπίδα του πριονιού πάνω από το τραπέζι μπορεί να έχει ως αποτέλεσμα το τεμάχιο εργασίας και το χέρι σας να τραβηχτούν μέσα στη λεπίδα πριονιού.
- **Ποτέ μην χρησιμοποιείτε τον μετρητή φάλτσου για να τροφοδοτήσετε το τεμάχιο εργασίας κατά το σχίσμο και μην χρησιμοποιείτε τον οδηγό σχίσματος ως αναστολέα μήκους κατά την εγκάρσια κοπή με το μετρητή φάλτσου.** Η ταυτόχρονη οδήγηση του τεμαχίου εργασίας με τον οδηγό σχίσματος και τον μετρητή φάλτσου αυξάνει την πιθανότητα παγίδευσης και ανάκρουσης της λεπίδας του πριονιού.
- **Κατά το σχίσμο, εφαρμόζετε πάντα τη δύναμη τροφοδοσίας του τεμαχίου εργασίας μεταξύ του οδηγού σχίσματος και της λεπίδας του πριονιού.** Χρησιμοποιήστε ένα ραβδί ώθησης όταν η απόσταση μεταξύ του οδηγού και της λεπίδας πριονιού είναι μικρότερη από 150 mm και χρησιμοποιήστε ένα μπλοκ ώθησης όταν αυτή η απόσταση είναι μικρότερη από 50 mm. Κάποιες «βοηθητικές διατάξεις» θα σας βοηθήσουν να κρατήσετε το χέρι σας σε ασφαλή απόσταση από τη λεπίδα του πριονιού.
- **Χρησιμοποιείτε μόνο το ραβδί ώθησης που παρέχεται από τον κατασκευαστή ή είναι κατασκευασμένο σύμφωνα με τις οδηγίες.** Αυτό το ραβδί ώθησης εξασφαλίζει επαρκή απόσταση του χεριού από τη λεπίδα του πριονιού.
- **Ποτέ μην χρησιμοποιείτε κατεστραμμένο ή κομμένο ραβδί ώθησης.** Ένα κατεστραμμένο ραβδί ώθησης μπορεί να σπάσει με αποτέλεσμα το χέρι σας να γλιστρήσει στη λεπίδα του πριονιού.
- **Μην εκτελείτε καμία εργασία με ελεύθερο χέρι.** Πάντοτε να χρησιμοποιείτε είτε τον οδηγό σχίσματος είτε τον μετρητή φάλτσου για να τοποθετήσετε και να καθοδηγήσετε το τεμάχιο εργασίας. Εργασία με ελεύθερο χέρι σημαίνει να χρησιμοποιείτε τα χέρια σας για να υποστηρίξετε ή να καθοδηγήτε το τεμάχιο εργασίας αντί να χρησιμοποιείτε οδηγό σχίσματος ή μετρητή φάλτσου. Το ελεύθερο πρίονισμα οδηγεί σε κακή ευθυγράμμιση, παγίδευση και κλότσημα.

- **Ποτέ μην προσπαθείτε να απλώσετε το χέρι γύρω ή πάνω από περιστρεφόμενη λεπίδα πριονιού.** Τυχόν προσπάθεια να πιέσετε ένα τεμάχιο εργασίας μπορεί να οδηγήσει σε τυχαία επαφή με την κινούμενη λεπίδα πριονιού.
- **Φροντίστε να τοποθετείτε βοηθητικό στήριγμα τεμαχίου εργασίας στο πίσω μέρος ή/και στις πλευρές του τραπεζιού πριονιού για μεγάλα ή/και φαρδιά τεμάχια εργασίας, ώστε να διατηρούνται σε οριζόντια θέση.** Ένα μακρύ ή/και φαρδύ τεμάχιο εργασίας έχει την τάση να περιστρέφεται στην άκρη του τραπεζιού, προκαλώντας απώλεια ελέγχου, παγίδευση της λεπίδας του πριονιού και κλότσημα.
- **Τροφοδοτείτε το τεμάχιο εργασίας με ομοιόμορφο ρυθμό. Μην λυγίζετε και μην περιστρέφετε το τεμάχιο εργασίας. Εάν παρουσιαστεί εμπλοκή, απενεργοποιήστε αμέσως το πριόνι, βγάλτε το από την πρίζα και, στη συνέχεια, αποκαταστήστε την εμπλοκή.** Το μπλοκάρισμα της λεπίδας του πριονιού από το τεμάχιο εργασίας μπορεί να προκαλέσει κλότσημα ή διακοπή της λειτουργίας του μοτέρ.
- **Μην αφαιρείτε κομμάτια από κομμένο υλικό ενόσω λειτουργεί το πριόνι.** Το υλικό μπορεί να παγιδευτεί στον οδηγό ή στο εσωτερικό του προφυλακτήρα της λεπίδας του πριονιού και η λεπίδα του πριονιού να τραβήξει τα δάχτυλά σας μέσα της. Απενεργοποιήστε το πριόνι και περιμένετε μέχρι να σταματήσει η λεπίδα του πριονιού πριν αφαιρέσετε τυχόν υλικό.
- **Χρησιμοποιήστε έναν βοηθητικό οδηγό σε επαφή με την επιφάνεια του τραπεζιού όταν σχίζετε τεμάχια με πάχος μικρότερο από 2 mm.** Ένα λεπτό τεμάχιο εργασίας μπορεί να σφηνώσει κάτω από τον οδηγό σχίσματος και να προκαλέσει κλότσημα.

ΑΙΤΙΕΣ ΕΠΙΣΤΡΟΦΗΣ ΚΑΙ ΣΧΕΤΙΚΕΣ ΣΥΣΤΑΣΕΙΣ

Το κλότσημα είναι μια ξαφνική αντίδραση του τεμαχίου εργασίας λόγω εγκλωβισμένης, μπλοκαρισμένης λεπίδας πριονιού ή κακώς ευθυγραμμισμένης γραμμής κοπής στο τεμάχιο εργασίας σε σχέση με τη λεπίδα πριονιού ή όταν ένα μέρος του τεμαχίου εργασίας παγιδεύεται μεταξύ της λεπίδας του πριονιού και του οδηγού σχίσματος ή άλλου σταθερού αντικειμένου.

Τις περισσότερες φορές κατά τη διάρκεια του κλοστήματος, το τεμάχιο εργασίας σηκώνεται από το τραπέζι από το πίσω τμήμα της λεπίδας του πριονιού και εκσφενδονίζεται προς τον χειριστή.

Το κλότσημα είναι συνεπώς το αποτέλεσμα λανθασμένης χρήσης του εργαλείου ή/και λανθασμένων διαδικασιών ή συνθηκών κοπής.

- **Ποτέ μην στέκεστε στην ίδια ευθεία με την λεπίδα πριονιού. Τοποθετείτε πάντα το σώμα σας στην ίδια πλευρά της λεπίδας του πριονιού και του οδηγού.** Λόγω του κλοστήματος, το τεμάχιο εργασίας μπορεί να εκσφενδονιστεί με υψηλή ταχύτητα προς οποιονδήποτε στέκεται μπροστά και στην ευθεία με τη λεπίδα του πριονιού.
- **Ποτέ μην απλώνετε το χέρι πάνω ή πίσω από τη λεπίδα του πριονιού για να τραβήξετε ή να στηρίξετε το τεμάχιο εργασίας.** Μπορεί να προκύψει τυχαία επαφή με τη λεπίδα του πριονιού ή το κλότσημα μπορεί να σύρει τα δάχτυλά σας μέσα στη λεπίδα του πριονιού.
- **Ποτέ μην κρατάτε και μην πιέζετε το τεμάχιο εργασίας που κόβεται πάνω στην περιστρεφόμενη λεπίδα πριονιού.** Αν πιέσετε το τεμάχιο εργασίας που κόβεται πάνω στη λεπίδα του πριονιού, θα προκληθεί παγίδευση και κλότσημα.





- **Ευθυγραμμίστε τον οδηγό με την λεπίδα του πριονιού.** Εάν ο οδηγός δεν ευθυγραμμιστεί καλά, το τεμάχιο εργασίας θα εγκλωβιστεί πάνω στη λεπίδα του πριονιού και θα προκληθεί κλότσημα.
- **Χρησιμοποιήστε ένα χτένι πίεσης για να καθοδηγήσετε το τεμάχιο εργασίας πάνω στο τραπέζι και τον οδηγό όταν κάνετε μη διαμπερείς τομές, όπως φρεζάρισμα ή κοπή εγκαρσίων του πάχους.** Το χτένι πίεσης βοηθά στον έλεγχο του τεμαχίου εργασίας στην περίπτωση κλότσηματος.
- **Προσέχετε ιδιαίτερα όταν προχωράτε σε κοπή σε τυφλά σημεία των συναρμολογημένων τεμαχίων εργασίας.** Η προεξέχουσα λεπίδα του πριονιού μπορεί να κόψει αντικείμενα που μπορούν να προκαλέσουν τίναγμα προς τα πίσω.
- **Υποστηρίξτε μεγάλα πάνελ για να ελαχιστοποιήσετε τον κίνδυνο εγκλωβισμού και κλότσηματος της λεπίδας του πριονιού.** Τα μακριά προς επεξεργασία αντικείμενα έχουν την τάση να λυγίζουν λόγω ίδιου τους του βάρους. Το(α) υποστήριγμα(-τα) πρέπει να τοποθετούνται κάτω από όλα τα τμήματα του πάνελ που προεξέχουν από την επιφάνεια του τραπεζιού.
- **Να είστε ιδιαίτερα προσεκτικοί όταν κόβετε ένα τεμάχιο εργασίας που είναι στριμμένο, κομμένο με κόμπους, στρεβλό ή δεν έχει ευθεία ακμή για να το οδηγήσετε με έναν μετρητή φάλτσου ή κατά μήκος του οδηγού.** Ένα στρεβλό, με κόμπους ή στριμμένο τεμάχιο εργασίας είναι ασταθές και προκαλεί κακή ευθυγράμμιση της εγκοπής με τη λεπίδα του πριονιού, παγίδευση και ανάκρουση.
- **Ποτέ μην κόβετε περισσότερα από ένα τεμάχια εργασίας, στοιβαγμένα κάθετα ή οριζόντια.** Η λεπίδα του πριονιού μπορεί να μαζέψει ένα ή περισσότερα κομμάτια και να προκληθεί κλότσημα.
- **Κατά την επανεκκίνηση ενός πριονιού με τη λεπίδα στο τεμάχιο εργασίας, κεντράρετε τη λεπίδα πριονιού στην εγκοπή, έτσι ώστε τα δόντια του πριονιού να μην μπλοκάρουν μέσα στο υλικό.** Εάν η λεπίδα του πριονιού παγιδευτεί, μπορεί να σηκώσει το τεμάχιο εργασίας και να προκαλέσει κλότσημα κατά την επανεκκίνηση του πριονιού.
- **Διατηρείτε τις λεπίδες του πριονιού καθαρές, αιχμηρές και επαρκώς ρυθμισμένες.** Μη χρησιμοποιείτε ποτέ στρεβλωμένες λεπίδες ή λεπίδες με ραγισμένα ή σπασμένα δόντια. Οι κοφτεροί και σωστά ρυθμισμένοι πριονοδίσκοι ελαχιστοποιούν τις πιθανότητες παγίδευσης, ακινητοποίησης και κλότσηματος.

ΠΡΟΕΙΔΟΠΟΙΗΣΕΙΣ ΔΙΑΔΙΚΑΣΙΑΣ ΛΕΙΤΟΥΡΓΙΑΣ ΕΠΙΤΡΑΠΕΖΙΟΥ ΠΡΙΟΝΙΟΥ.

- **Απενεργοποιήστε το επιτραπέζιο πριόνι και αποσυνδέστε το πακέτο μπαταρίας όταν αφαιρείτε το ένθετο του τραπεζιού, αλλάζετε τη λεπίδα του πριονιού ή κάνετε ρυθμίσεις στο μαχαίρι σχισίματος, τους προφυλακτικές της λεπίδας πριονιού και όταν το μηχάνημα αφήνεται χωρίς επιτήρηση.** Η λήψη προληπτικών μέτρων προλαμβάνει τυχόν ατυχήματα.
- **Μην αφήνετε το επιτραπέζιο πριόνι να λειτουργεί χωρίς επίβλεψη.** Απενεργοποιήστε το και μην το αφήνετε εάν δεν σταματήσει να λειτουργεί εντελώς. Ένα πριόνι που λειτουργεί χωρίς επίβλεψη, αποτελεί έναν ανεξέλεγκτο κίνδυνο.
- **Τοποθετήστε το επιτραπέζιο πριόνι σε μια καλά φωτισμένη και επίπεδη περιοχή όπου μπορείτε να διατηρήσετε καλό πάτημα και ισορροπία.** Θα

πρέπει να εγκατασταθεί σε μια περιοχή με αρκετό χώρο για την εύκολη διαχείριση του μεγέθους του τεμαχίου εργασίας σας. Άβολες, σκοτεινές περιοχές και ανώμαλα, ολισθηρά δάπεδα προκαλούν ατυχήματα.

- **Καθαρίζετε τακτικά και απομακρύνετε τα πριονίδια κάτω από το τραπέζι πριονοίσματος και/ή τη διάταξη συλλογής της σκόνης.** Τα συσσωρευμένα πριονίδια είναι εύφλεκτα και μπορεί να αυτο-αναφλεγούν.
- **Το επιτραπέζιο πριόνι πρέπει να ασφαλιζεται.** Ένα ανεπαρκώς ασφαλισμένο επιτραπέζιο πριόνι μπορεί να κινηθεί ή να ανατραπεί.
- **Απομακρύνετε εργαλεία, άχρηστα ξύλα και άλλα αντικείμενα από το τραπέζι, προτού θέσετε σε λειτουργία το επιτραπέζιο πριόνι.** Η απόσπαση της προσοχής ή μια πιθανή εμπλοκή μπορεί να καταστεί επικίνδυνη.
- **Χρησιμοποιείτε πάντα λεπίδες πριονιού με το σωστό μέγεθος και σχήμα (ρομβοειδές σε αντίθεση με το κυκλικό) των οπών του άξονα.** Οι λεπίδες που δεν αντιστοιχούν στον εξοπλισμό στερέωσης του πριονιού θα ξεφύγουν από το κέντρο, προκαλώντας απώλεια ελέγχου.
- **Ποτέ μη χρησιμοποιείτε ποτέ κατεστραμμένα ή λάθος υλικά στερέωσης της λεπίδας πριονιού, όπως φλάντζες, ροδέλες λεπίδας πριονιού, βίδες ή ξαζιμάδια.** Αυτά τα υλικά στερέωσης είναι ειδικά σχεδιασμένα για το πριόνι σας, ώστε να εξασφαλίζεται ασφαλής εργασία και ιδανική απόδοση.
- **Μην στέκεστε ποτέ πάνω στο επιτραπέζιο πριόνι και μην το χρησιμοποιείτε ως σκαλοπάτι.** Εάν το εργαλείο ανατραπεί ή έρθετε σε αθέλητη επαφή με εργαλείο κοπής, μπορεί να προκληθεί σοβαρός τραυματισμός.
- **Βεβαιωθείτε, ότι η λεπίδα πριονιού είναι εγκατεστημένος ώστε να περιστρέφεται στη σωστή κατεύθυνση. Μη χρησιμοποιείτε δίσκους τροχίσματος, συμπροβούρτσες ή δίσκους λείανσης σε επιτραπέζιο πριόνι.** Η εσφαλμένη εγκατάσταση του επιτραπέζιου πριονιού ή η χρήση μη ενδεδειγμένων εξαρτημάτων μπορεί να προκαλέσει σοβαρό τραυματισμό.

ΧΡΗΣΗ ΠΑΡΑΛΛΗΛΟΥ ΑΝΑΣΤΟΛΕΑ

⚠️ ΠΡΟΕΙΔΟΠΟΙΗΣΗ! Για να μειώσετε τον κίνδυνο τραυματισμού, βεβαιωθείτε πάντα ότι ο παράλληλος αναστολέας είναι παράλληλος με τη λεπίδα πριν ξεκινήσετε οποιαδήποτε εργασία.

- Χαλαρώστε τον παράλληλο αναστολέα ανασκλώνοντας τον μοχλό ασφάλισης.
- Τοποθετήστε το πίσω χείλος στο πίσω μέρος του πάγκου κοπής και τραβήξτε ελαφρά προς το μπροστινό μέρος της μονάδας.
- Χαμηλώστε το μπροστινό άκρο του παράλληλου αναστολέα πάνω στις επιφάνειες οδηγού στην κορυφή της μπροστινής ράγας.
- Επιδεικνύστε την ομαλή ολίσθηση.
- Τοποθετήστε τον παράλληλο αναστολέα στην επιθυμητή απόσταση από τη λεπίδα.
- Με τον παράλληλο αναστολέα επίπεδο στον πάγκο κοπής, στρώστε τον αναστολέα προς την μπροστινή ράγα για να ευθυγραμμίσετε τον αναστολέα με τη λεπίδα.

⚠️ ΠΡΟΕΙΔΟΠΟΙΗΣΗ! Ασφαλίστε πρώτα τον αναστολέα στο προβλεπόμενο μέγεθος κοπής και, στη συνέχεια, μετακινήστε το τεμάχιο εργασίας μέχρι τον αναστολέα. Μην τοποθετείτε πρώτα το τεμάχιο εργασίας και μετά





μετακινείτε τον αναστολέα έως το τεμάχιο για να ασφαλίσετε τον αναστολέα. Κάτι τέτοιο θα μπορούσε να οδηγήσει σε κακή ευθυγράμμιση του αναστολέα με πιθανό αποτέλεσμα το τεμάχιο εργασίας να εγκλωβιστεί πάνω στη λεπίδα του πριονιού και θα προκληθεί ανάκρουση.

- Πίστετε τον μοχλό ασφάλισης προς τα κάτω για να ευθυγραμμίσετε και να ασφαλίσετε τον αναστολέα. Όταν είναι καλά ασφαλισμένος, ο μοχλός ασφάλισης πρέπει να είναι στραμμένος προς τα κάτω.

ΣΗΜΕΙΩΣΗ Βεβαιωθείτε ότι ο μοχλός ασφάλισης ασφαλίζει τον παράλληλο αναστολέα στη θέση του.

ΣΗΜΕΙΩΣΗ Εάν ο παράλληλος αναστολέας δεν είναι παράλληλος με τη λεπίδα, απαιτούνται προσαρμογές.

ΠΡΟΣΘΕΤΕΣ ΠΡΟΕΙΔΟΠΟΙΗΣΕΙΣ ΑΣΦΑΛΕΙΑΣ ΓΙΑ ΕΠΙΤΡΑΠΕΖΙΑ ΠΡΙΟΝΙΑ

- Το εύρος θερμοκρασίας περιβάλλοντος για το εργαλείο στη διάρκεια της λειτουργίας είναι μεταξύ 0°C και 40°C.
- Το εύρος θερμοκρασίας περιβάλλοντος για αποθήκευση του εργαλείου είναι μεταξύ 0 °C και 40 °C.
- Το συνιστώμενο εύρος θερμοκρασίας περιβάλλοντος για το σύστημα φόρτισης στη διάρκεια της φόρτισης είναι μεταξύ 10 °C και 38 °C.

ΕΙΔΙΚΕΣ ΟΔΗΓΙΕΣ ΑΣΦΑΛΕΙΑΣ ΓΙΑ ΛΕΠΙΔΑ ΚΟΠΗΣ ΞΥΛΟΥ

- Παρακαλούμε, διαβάστε προσεκτικά το εγχειρίδιο και τις οδηγίες, προτού χρησιμοποιήσετε τη λάμα και το ηλεκτρικό εργαλείο.
- Το ηλεκτρικό εργαλείο θα πρέπει να βρίσκεται σε καλή κατάσταση, ενώ ο άξονας δεν θα πρέπει να είναι παραμορφωμένος ή να δονείται.
- Βεβαιωθείτε ότι ο χειριστής είναι επαρκώς ενημερωμένος αναφορικά με τις προφυλάξεις ασφαλείας, τη ρύθμιση και τη λειτουργία του ηλεκτρικού εργαλείου.
- Φοράτε πάντοτε γυαλιά ασφαλείας και ωτοπροστασία, κατά τη χρήση του ηλεκτρικού εργαλείου. Συνιστάνται τα προστατευτικά γάντια, τα σταθερά και αντιολισθητικά παπούτσια και η ποδιά.
- Πριν χρησιμοποιήσετε οποιοδήποτε εξάρτημα, συμβουλευτείτε το εγχειρίδιο χρήσης. Η μη ενδεδειγμένη χρήση ενός εξαρτήματος μπορεί να προκαλέσει υλική ζημία και να αυξήσει την πιθανότητα τραυματισμού.
- Διατηρείτε τη λεπίδα καθαρή. Μεταξύ άλλων, και από πριονόσκονη και ιδιαίτερα κολλώδεις ουσίες όπως η ρητίνη ξύλου. Μια καθαρή λεπίδα κόβει με μεγαλύτερη ακρίβεια και ασφάλεια.
- Χρησιμοποιείτε μόνο λεπίδες που ορίζονται στο παρόν εγχειρίδιο, σύμφωνα με το EN 847-1.
- Τηρείτε τη μέγιστη ταχύτητα που ενδείκνυται στην λεπίδα κόπτη. Βεβαιωθείτε ότι η ταχύτητα που αναγράφεται στην λεπίδα κόπτη είναι τουλάχιστον ίση με την ταχύτητα που αναγράφεται στον κόπτη.
- Οι ακατάλληλοι για τον άξονα στον οποίο θα τοποθετηθούν δίσκοι δεν θα περιστραφούν σωστά και μπορούν να σας κάνουν να χάσετε τον έλεγχο του εργαλείου. Μη χρησιμοποιείτε ποτέ ελαττωματικές ή ακατάλληλες βίδες ή φλάντζες δίσκων.
- Μη χρησιμοποιείτε λεπίδες με πάχος σώματος ή πλάτος κοπής αυλάκωσης (εγκοπή) μικρότερο από το πάχος του μαχαιριού σχισμάτος.
- Μην χρησιμοποιείτε λεπίδες μεγαλύτερης ή μικρότερης διαμέτρου από το προτεινόμενο. Μην χρησιμοποιείτε

χαλαρές ροδέλες ή αποστάτες για να προσαρμόσετε τη λεπίδα στον άξονα.

- Ελέγχετε τις ακμές της λάμας για ενδεχόμενη ζημία ή ασυνήθη όψη, πριν από κάθε χρήση. Άκρες που παρουσιάζουν ζημιές ή είναι χαλαρές μπορεί να εκτοξευθούν κατά τη χρήση και να αυξήσουν την πιθανότητα τραυματισμού.
- Τεμάχια κατεργασίας μεγάλου μήκους πρέπει να στηρίζονται κατάλληλα. Μην χρησιμοποιείτε ελαττωματικές ή στρεβλωμένες πριονολάμες.
- Απορρίψτε τη λάμα σε περίπτωση φθοράς, παραμόρφωσης, στρέβλωσης ή ραγίσματος - η επισκευή της απαγορεύεται.
- Μην χρησιμοποιείτε λεπίδες HSS.
- Βεβαιωθείτε ότι η λεπίδα του πριονιού είναι στερεωμένη σωστά, σφίξτε καλά το παξιμάδι άξονα πριν από τη χρήση.
- Η βίδα στερέωσης και τα παξιμάδια θα πρέπει να στερεώνονται με το κατάλληλο κλειδί.
- Δεν επιτρέπεται η χρήση προέκτασης του κλειδιού ή η σύσφιξη με χτυπήματα με σφυρί.
- Βεβαιωθείτε ότι όλες οι λεπίδες και οι φλάντζες είναι καθαρές και ότι οι πλευρές του περιαχύνιου με εσοχές είναι κόντρα στην λεπίδα.
- Βεβαιωθείτε ότι η λεπίδα περιστρέφεται προς τη σωστή κατεύθυνση και δεν έρχεται σε επαφή με κανένα μέρος του μηχανήματος ή του συστήματος προστασίας.
- Πριν από την εργασία, κάντε μια εικονική τομή με ανεπιτηνεργοποιημένο μοτέρ ώστε να μπορεί να ελεγχθεί η θέση της λεπίδας, η λειτουργία των προφυλακτήρων σε σχέση με άλλα εξαρτήματα του μηχανήματος και το τεμάχιο εργασίας.
- Ποτέ μην αφήνετε το ηλεκτρικό εργαλείο χωρίς επίβλεψη.
- Μην τοποθετείτε λιπαντικά στην λεπίδα όσο λειτουργεί.
- Ποτέ μην επιχειρείτε να σταματήσετε ένα μηχανήμα που βρίσκεται σε ταχεία κίνηση, σφηνώνοντας ένα εργαλείο ή άλλο μέσο κόντρα στη λεπίδα, καθώς με αυτόν τον τρόπο μπορεί να προκληθούν σοβαρά ατυχήματα κατά λάθος.
- Αποσυνδέετε το ηλεκτρικό εργαλείο από το ρεύμα ή αφαιρείτε την μπαταρία, πριν από την αντικατάσταση λεπίδων ή τη συντήρησή.
- Προσέξτε τη συσκευασία και την αποσυσκευασία των λεπίδων, είναι εύκολο να τραυματιστείτε από τις αιχμηρές άκρες της λεπίδας.
- Χρησιμοποιείτε συγκρατητή λεπίδων ή φοράτε γάντια κατά τον χειρισμό της λεπίδας πριονιού. Να θυμάστε ότι η λεπίδα θα είναι καυτή μετά από εργασίες κοπής.
- Φυλάξτε και αποθηκεύστε τη λεπίδα στην αρχική ή σε άλλη κατάλληλη συσκευασία, φυλάξτε την σε συνθήκες χωρίς υγρασία και μακριά από χημικά που μπορεί να καταστρέψουν τη λεπίδα.

ΕΠΙΠΡΟΣΘΕΤΕΣ ΠΡΟΕΙΔΟΠΟΙΗΣΕΙΣ ΑΣΦΑΛΕΙΑΣ ΜΠΑΤΑΡΙΑΣ

- Για να αποτρέπεται τον κίνδυνο πυρκαγιάς λόγω βραχυκυκλώματος, τραυματισμούς ή ζημιές του προϊόντος, να μη βυθίζετε το εργαλείο, τον ανταλλακτικό συσσωρευτή ή τη συσκευή φόρτισης σε υγρά και να φροντίζετε, ώστε να μη διεισδύουν υγρά στις συσκευές και τους συσσωρευτές Διαβρωτικές ή αγώγιμες υγρές ουσίες, όπως αλατόνερο, ορισμένες χημικές ουσίες



και λευκαντικά ή προϊόντα που περιέχουν λευκαντικά, μπορεί να προκαλέσουν βραχυκύκλωμα.

- Το εύρος θερμοκρασίας περιβάλλοντος για την μπαταρία κατά τη διάρκεια της χρήσης είναι μεταξύ 0 °C και 40 °C.
- Το εύρος θερμοκρασίας περιβάλλοντος για την αποθήκευση της μπαταρίας είναι μεταξύ 0 °C και 20 °C.

ΜΕΤΑΦΟΡΑ ΜΠΑΤΑΡΙΩΝ ΛΙΘΙΟΥ

Μεταφέρετε τη μπαταρία σε συμφωνία με τις τοπικές εθνικές διατάξεις και τους κανονισμούς.

Τηρείτε όλες τις ειδικές απαιτήσεις στη συσκευασία και στην επικέτα κατά τη μεταφορά των μπαταριών από τρίτους. Εξασφαλίστε ότι δεν θα έρχονται σε επαφή οι μπαταρίες με άλλες μπαταρίες ή με αγώγιμα υλικά κατά τη διάρκεια της μεταφοράς, προστατεύοντας τους εκτεθειμένους συνδέσμους με μόνωση, μη αγώγιμα πώματα ή ταινία. Μη μεταφέρετε μπαταρίες που έχουν χτυπήματα ή διαρροή. Ενημερωθείτε από τη πρακτορείο μεταφορών για περαιτέρω ειδοποιήσεις.

ΓΝΩΡΙΣΤΕ ΤΟ ΠΡΟΪΟΝ ΣΑΣ

Βλέπε σελίδα 169.

1. Τραπέζι εργασίας
2. Μοχλός κλειδώματος γωνίας λοξοτομής
3. Διακόπτης ενεργοποίησης/απενεργοποίησης (on/off)
4. Θύρα μπαταρίας
5. Τροχός ρύθμισης ύψους και λοξοτομής
6. Λαβή τροχού ρύθμισης
7. Οδηγός λοξότμησης
8. Προφυλακτήρας λεπίδας πριονιού
9. Καστανίες κατά κλοσήματος
10. Προφυλακτήρας σχισίματος
11. Λεπίδα κόπτη
12. Μαχαίρι σχισίματος
13. Πλάκα δοντιών
14. Κομπι κλειδώματος πλάκας δοντιών
15. Στόμιο αναρρόφησης
16. Αποθήκευση (μετρητής φάλτσου, μαχαίρι σχισίματος, κλειδιά)
17. Τρύπα τοποθέτησης
18. Ραβδί ώθησης
19. Προσαρμογέας θύρας σκόνης
20. Εξαγωνικό κλειδί
21. Γαλλικό κλειδί με κλειστή άκρη
22. Γαλλικό κλειδί με ανοιχτή άκρη
23. Εγχειρίδιο χειριστή
24. Μπουλόνι
25. Ροδέλα
26. Εξαγωνικό παξιμάδι
27. Καταβίδι
28. Μπαταρία
29. Φορτιστής

ΣΥΝΤΗΡΗΣΗ

- Μην τροποποιήσετε το προϊόν με οποιονδήποτε τρόπο ή χρησιμοποιήσετε αξεσουάρ που δεν είναι εγκεκριμένα από τον κατασκευαστή. Η ασφάλεια σας και η ασφάλεια των άλλων μπορεί να υποβαθμιστεί.
- Μην χρησιμοποιείτε το προϊόν εάν υπάρχουν διακόπτες, προφυλακτήρες ή άλλες λειτουργίες που δεν λειτουργούν όπως θα έπρεπε. Επιστρέψτε το σε ένα εξουσιοδοτημένο κέντρο επισκευών για επαγγελματική επισκευή ή ρύθμιση.
- Μην κάνετε οποιεσδήποτε προσαρμογές, ενώ η λεπίδα πριονιού κινείται.

- Πάντοτε να βεβαιώνετε ότι οι μπαταρίες έχουν αφαιρεθεί από το εργαλείο πριν εκτελεστούν ρυθμίσεις, λίπανση ή συντήρηση του εργαλείου.
- Πριν και μετά από κάθε χρήση, ελέγξτε το προϊόν για ζημιές ή χαλασμένα μέρη. Διατηρήστε το προϊόν σε άριστη κατάσταση λειτουργίας με την άμεση αντικατάσταση εξαρτημάτων με ανταλλακτικά εγκεκριμένα από τον κατασκευαστή.
- Η λεπίδα έχει αιχμηρές άκρες και μπορεί να είναι καυτή για κάποια ώρα μετά την εκτέλεση κοπτικών εργασιών. Επιδείξτε ιδιαίτερη προσοχή κατά τον καθαρισμό γυμνών λεπίδων. Χρησιμοποιείτε γάντια προς αποφυγή τραυματισμών.
- Καθαρίζετε το προϊόν και τα εξαρτήματά του τακτικά από τη σκόνη, ειδικότερα τα κινούμενα μέρη και τον προφυλακτήρα λεπίδας. Χρησιμοποιείτε βούρτσα χειρός ή ηλεκτρική σκούπα για την αποτελεσματική απομάκρυνση της σκόνης. Μην χρησιμοποιείτε συμπιεσμένο αέρα.
- Για μεγαλύτερη ασφάλεια και αξιοπιστία, όλες οι επισκευές, συμπεριλαμβανομένης της αλλαγής βουρτσών, θα πρέπει να εκτελούνται από εξουσιοδοτημένο κέντρο σέρβις.

⚠️ ΠΡΟΕΙΔΟΠΟΙΗΣΗ! Μην επιχειρείτε να αποσυναρμολογήσετε τον προφυλακτήρα σκόνης κατά τον καθαρισμό ή την επισκευή. Προφυλακτήρες με φθορές δεν πρέπει να χρησιμοποιούνται. Παραδώστε τους για επισκευή ή αντικατάσταση σε εξουσιοδοτημένο πάροχο σέρβις.

ΣΥΜΒΟΛΑ ΣΤΟ ΠΡΟΪΟΝ



Προειδοποίηση ασφαλείας



Ευρωπαϊκό σήμα συμμόρφωσης



Βρετανικό σήμα συμμόρφωσης



Ουκρανικό σήμα συμμόρφωσης



EurAsian σήμα πιστότητας



Παρακαλούμε διαβάστε προσεκτικά τις οδηγίες πριν χρησιμοποιήσετε το προϊόν.



Φοράτε προστατευτικά αυτιών.



Φοράτε προστατευτικά ματιών.



Φοράτε γάντια ασφαλείας.



Κρατάτε τα χέρια σας μακριά από την περιοχή κοπής και την αιχμηρή λεπίδα.



Να μην εκτίθεται σε βροχή και να μην χρησιμοποιείται σε τοποθεσίες με υγρασία.



Πλάτος κοπής λεπίδας (Αρμός κοπής)



Αριθμός δοντιών στη λεπίδα



Για κοπή ξύλου και παρόμοιων υλικών



Ακατάλληλο για κοπή μετάλλων.



Κατεύθυνση περιστροφής λεπίδας (σημειώνεται πάνω στη λεπίδα του πριονιού)

Οι μπαταρίες καθώς και ο ηλεκτρονικός και ηλεκτρικός εξοπλισμός δεν πρέπει να απορρίπτονται στα αδιαχώριστα απορρίματα της κοινότητας. Οι μπαταρίες καθώς και ο ηλεκτρονικός και ηλεκτρικός εξοπλισμός προς απόρριψη θα πρέπει να συλλέγονται χωριστά. Οι μπαταρίες, οι συσσωρευτές και οι πηγές φωτός προς απόρριψη θα πρέπει να αφαιρούνται από τον εξοπλισμό. Επικοινωνήστε με την τοπική σας αρχή ή τον προμηθευτή σας για συμβουλές ανακύκλωσης και σημείο συλλογής. Σύμφωνα με τους τοπικούς κανονισμούς, οι προμηθευτές ενδέχεται να υποχρεούνται να παραλαμβάνουν τον ηλεκτρονικό και ηλεκτρικό εξοπλισμό προς απόρριψη, χωρίς χρέωση. Η συμβολή σας στην επαναχρησιμοποίηση και την ανακύκλωση ηλεκτρονικού και ηλεκτρικού εξοπλισμού προς απόρριψη βοηθά στη μείωση της ζήτησης πρώτων υλών. Οι άχρηστες μπαταρίες, και κυρίως όσες περιέχουν λίθιο, όπως και ο άχρηστος ηλεκτρονικός και ηλεκτρικός εξοπλισμός, περιέχουν πολύτιμα ανακυκλώσιμα υλικά, τα οποία μπορεί να βλάψουν τόσο το περιβάλλον, όσο και την ανθρώπινη υγεία, εάν δεν απορρίπτονται με τρόπο φιλικό προς το περιβάλλον. Διαγράψτε τυχόν προσωπικά δεδομένα από τον εξοπλισμό.



Σημείωση



Προειδοποίηση

ΣΥΜΒΟΛΑ ΣΤΟ ΕΓΧΕΙΡΙΔΙΟ



Κλειδωμα



Ξεκλειδωμα



Ανταλλακτικά και εξαρτήματα πωλούνται χωριστά

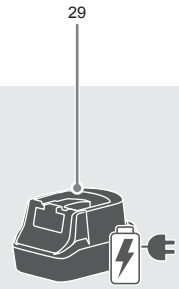
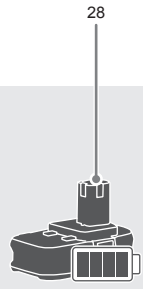
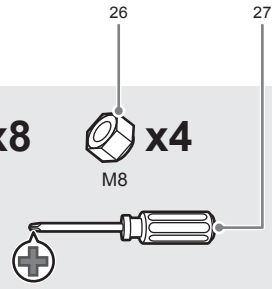
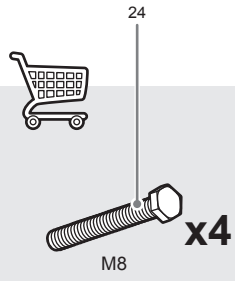
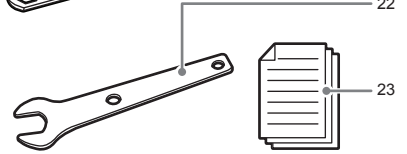
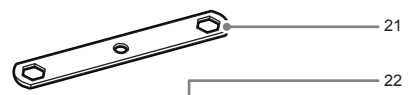
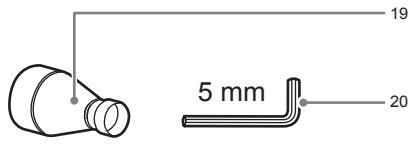
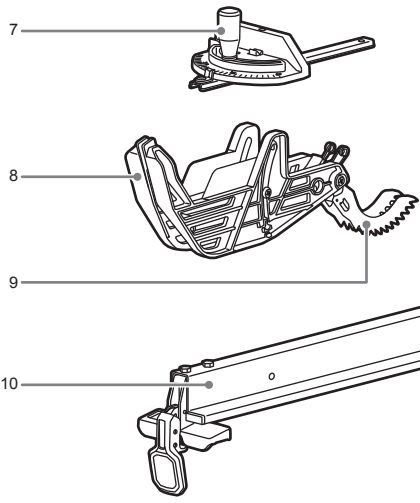
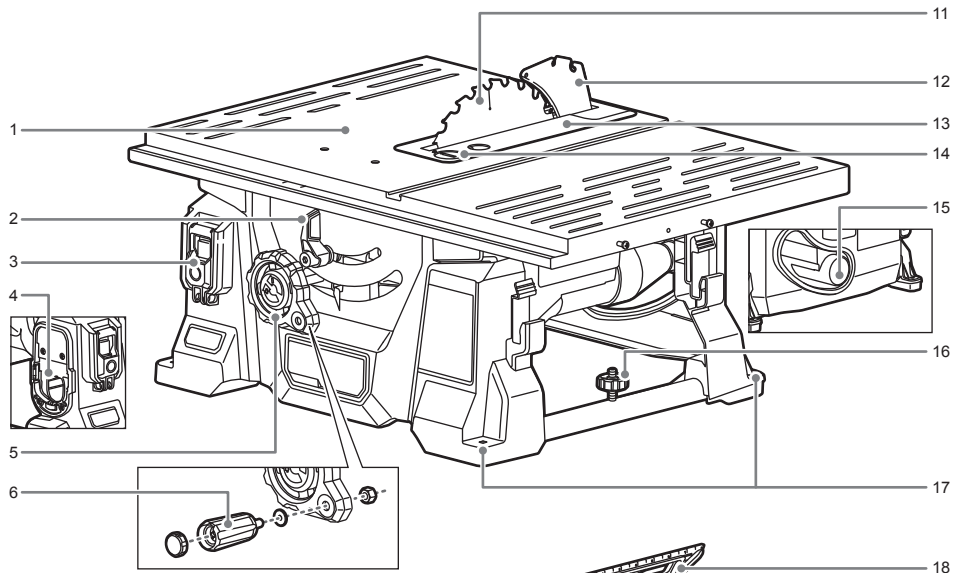

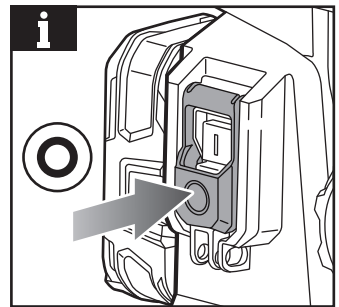
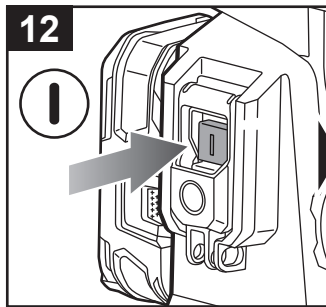
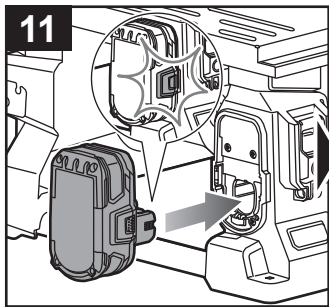
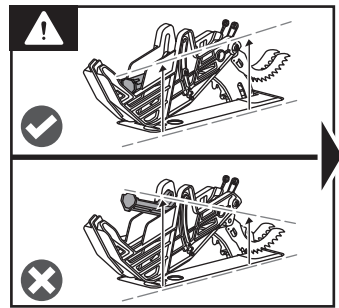
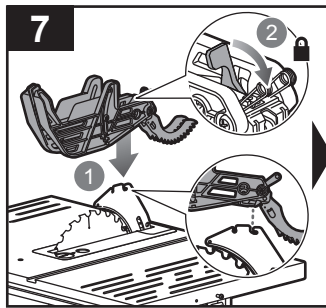
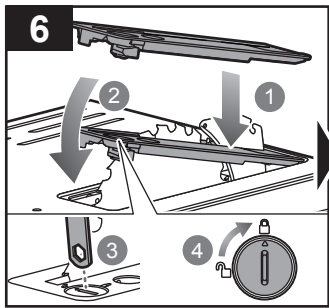
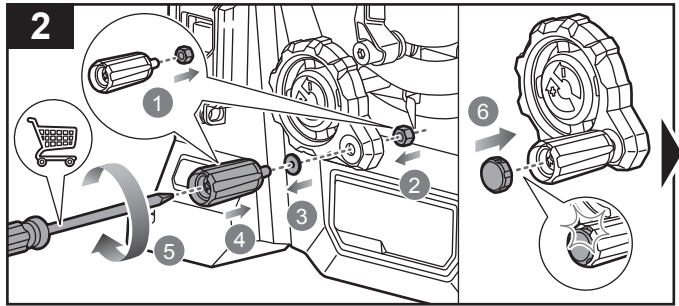
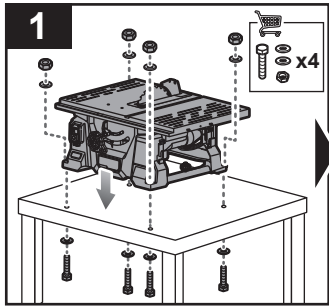

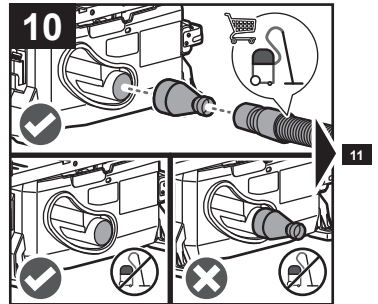
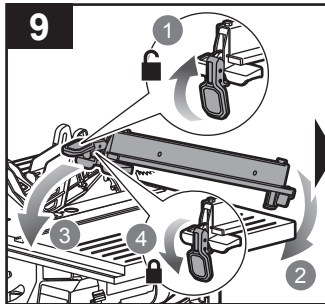
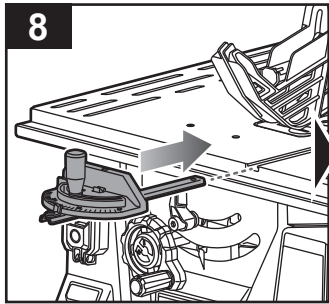
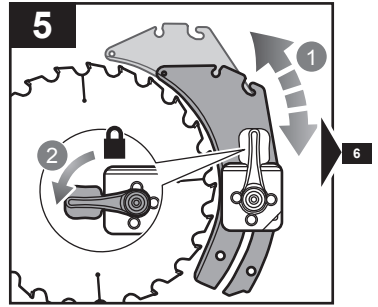
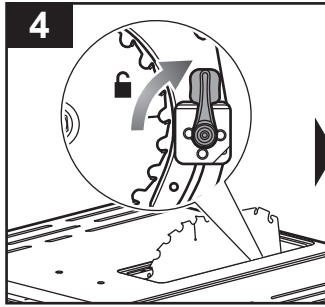
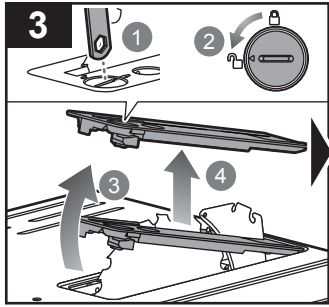

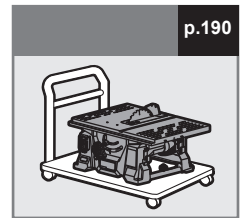
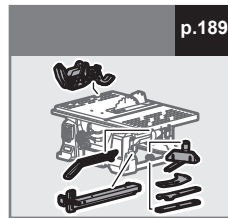
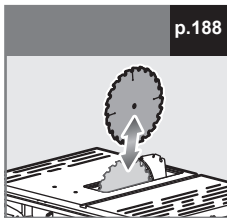
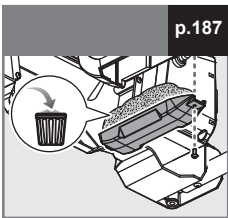
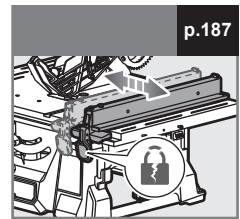
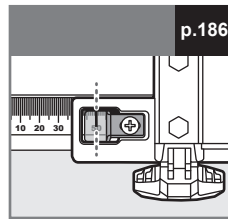
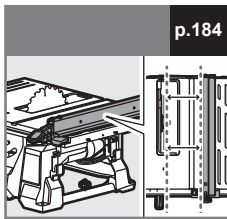
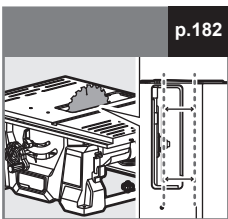
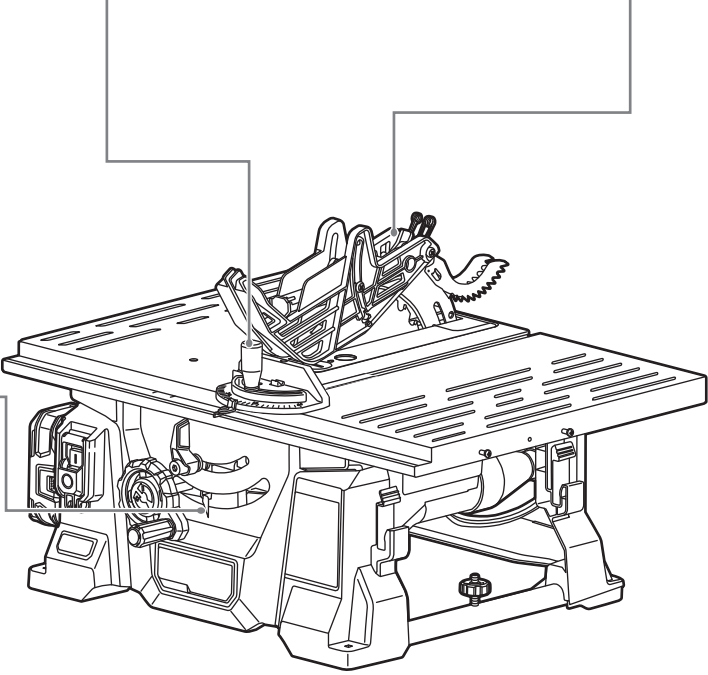
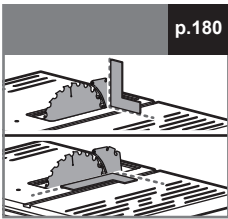
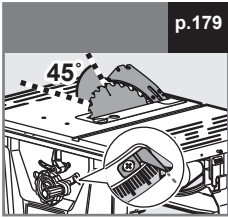
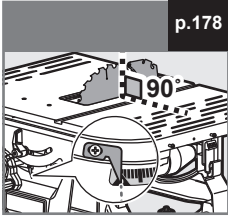
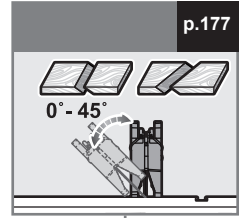
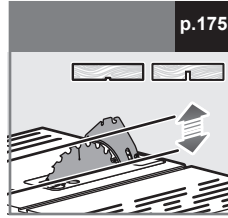
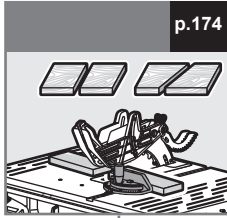
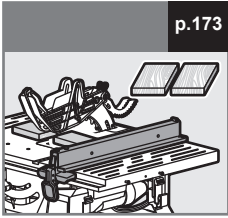

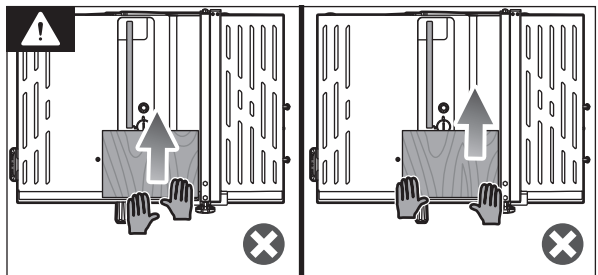
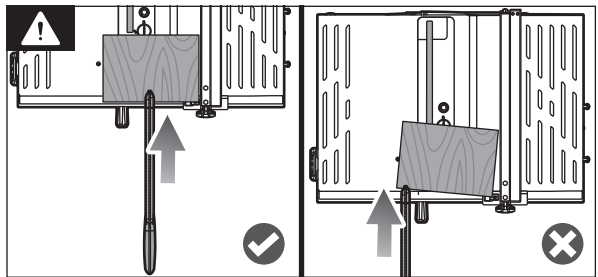
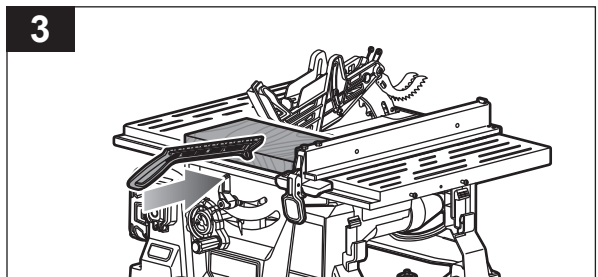
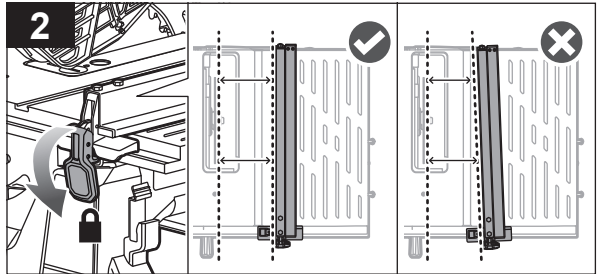
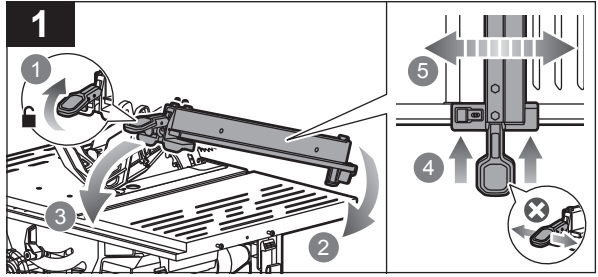
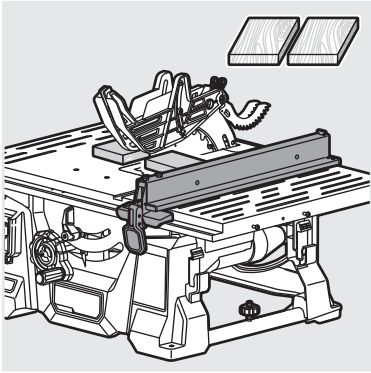

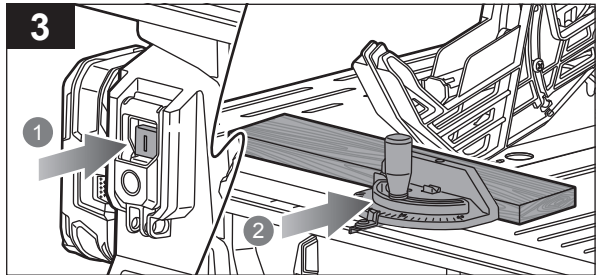
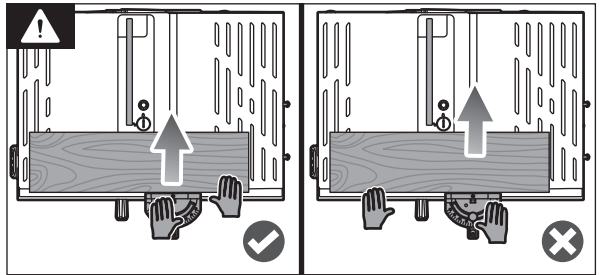
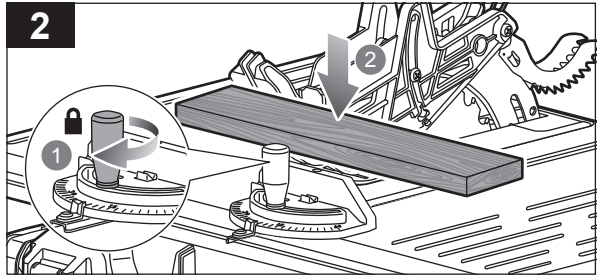
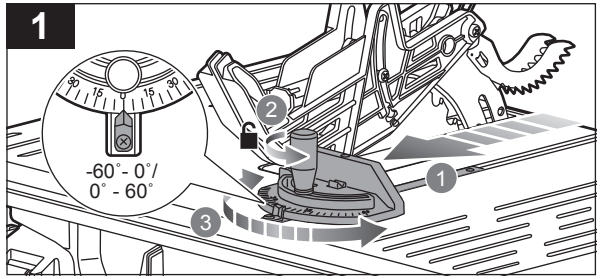
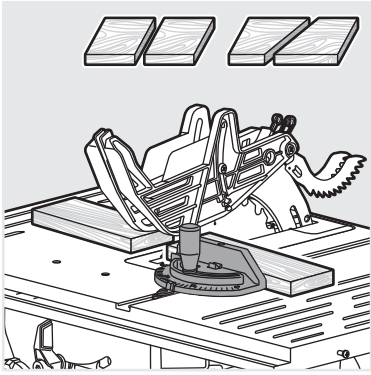

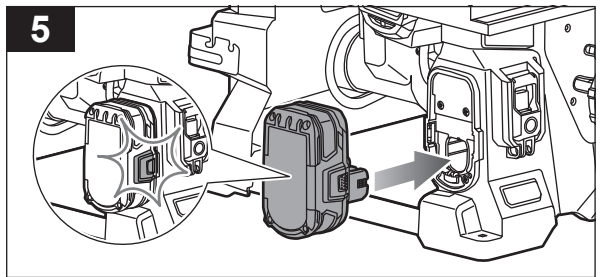
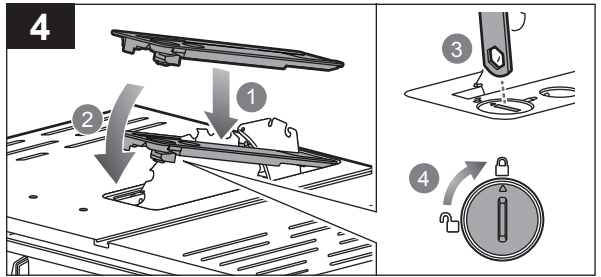
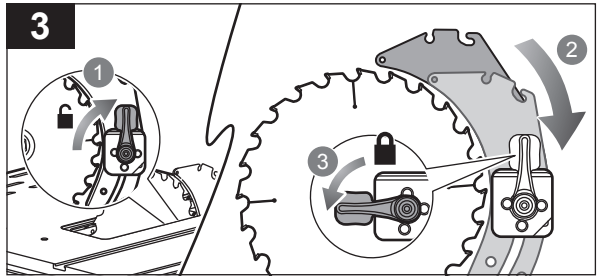
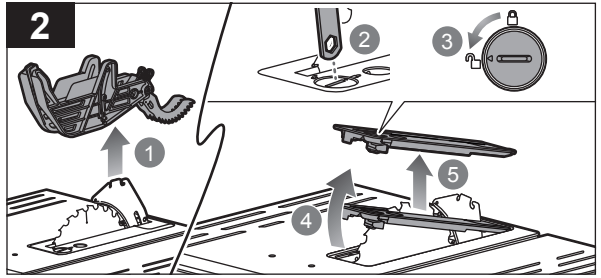
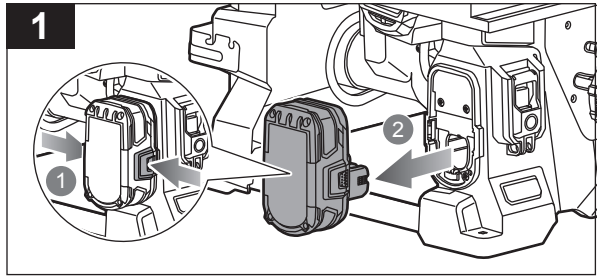
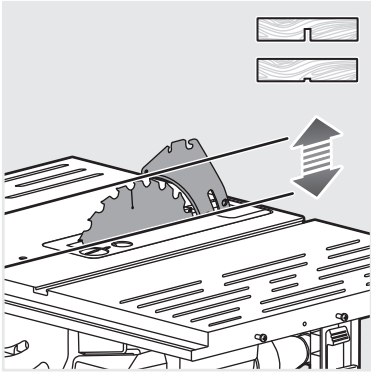

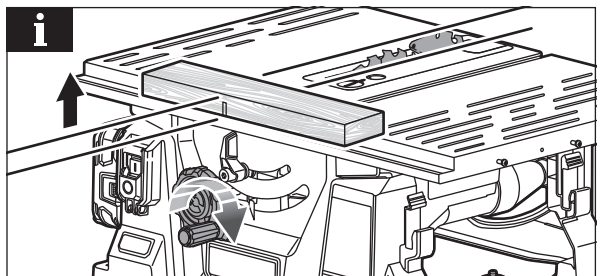
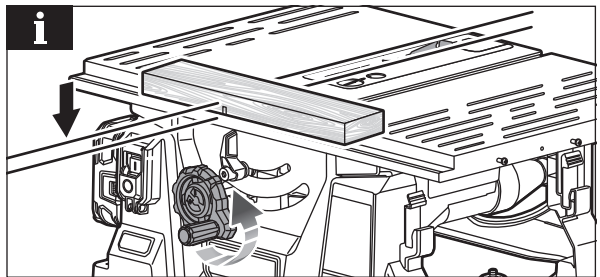
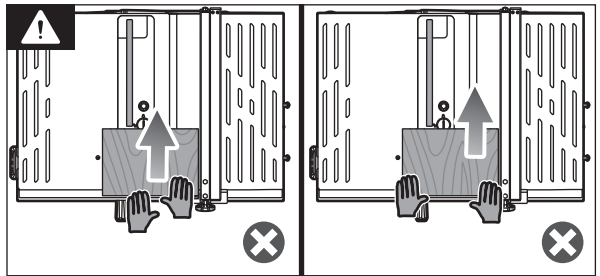
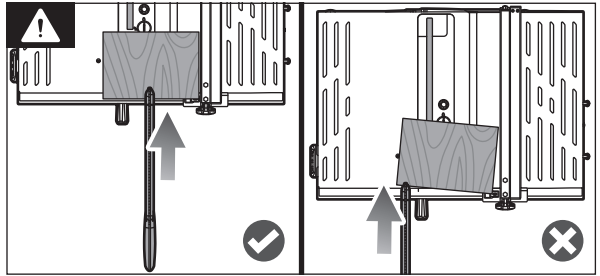
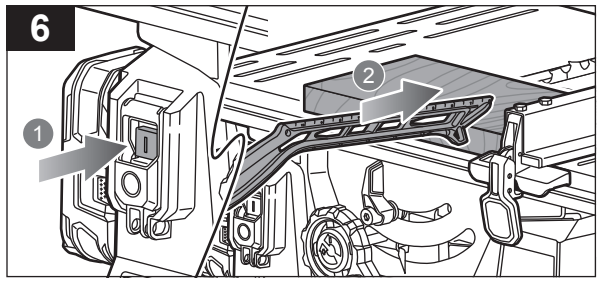

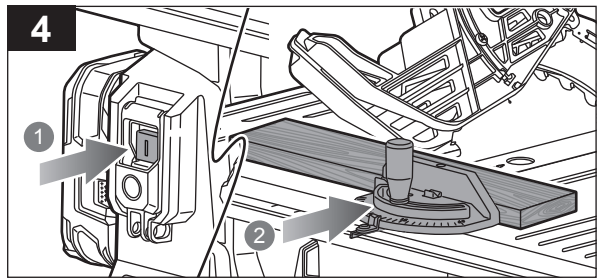
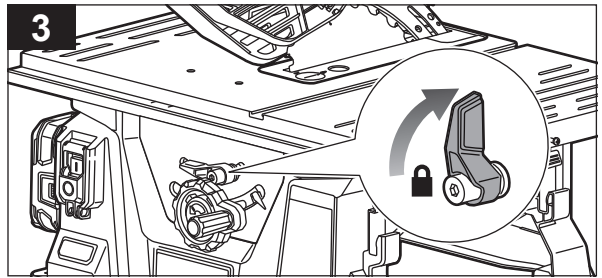
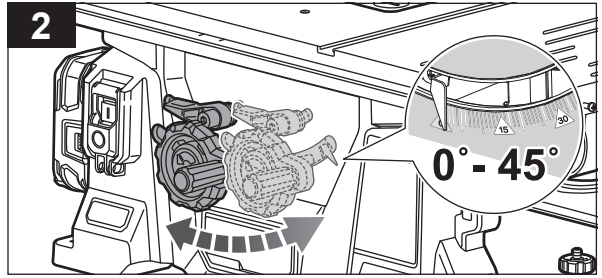
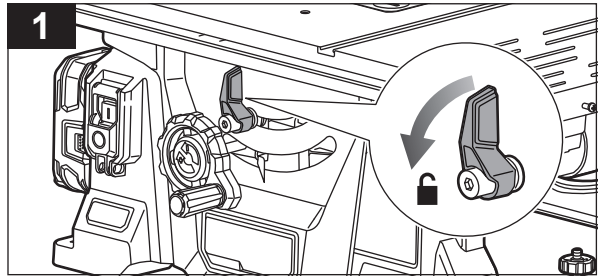
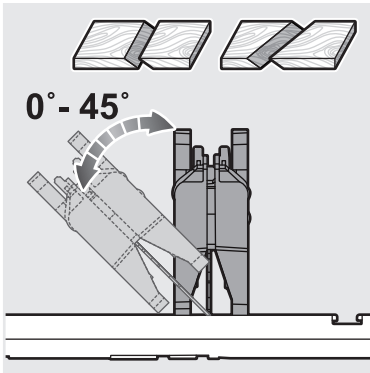

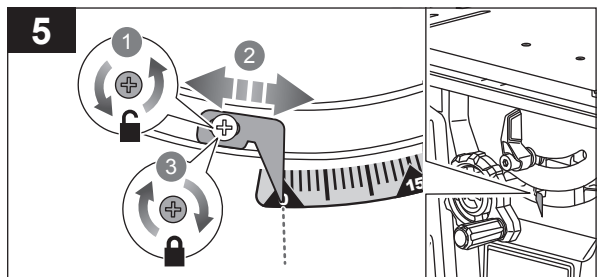
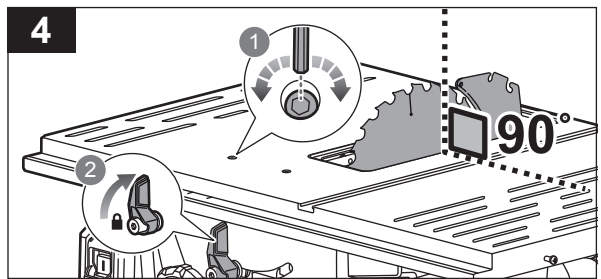
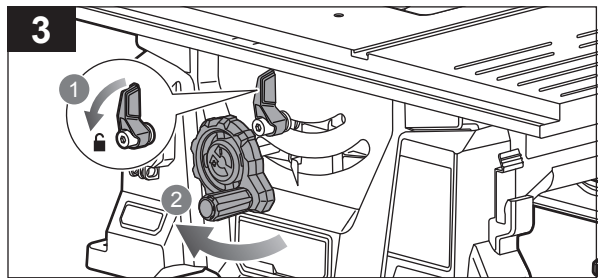
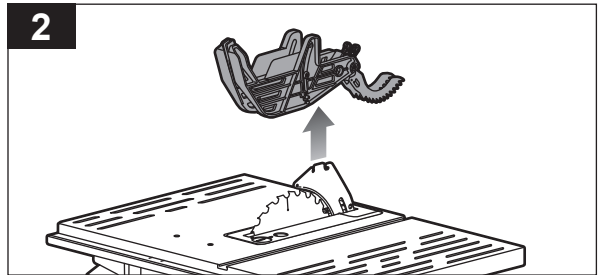
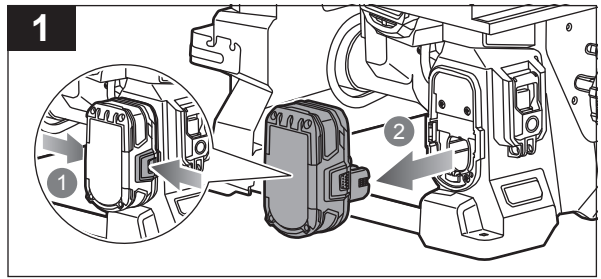
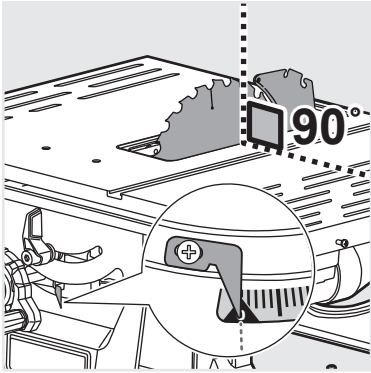

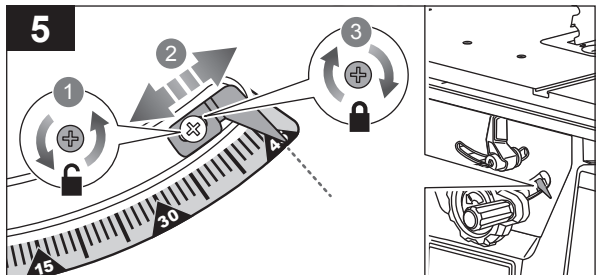
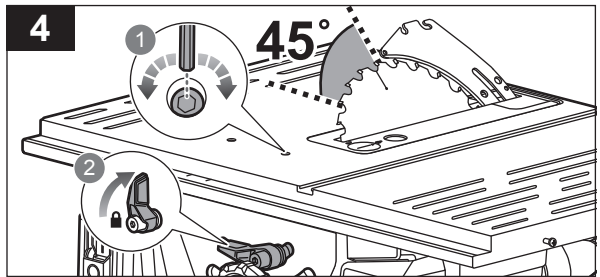
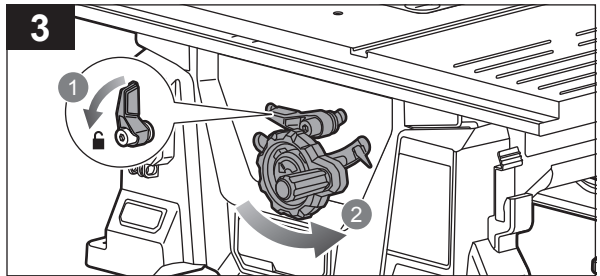
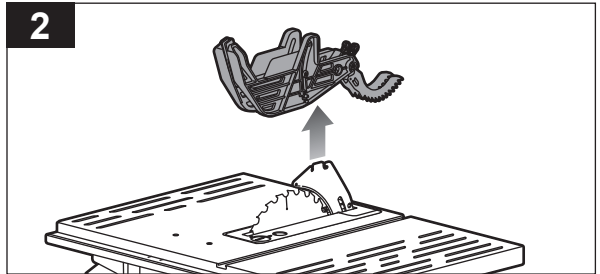
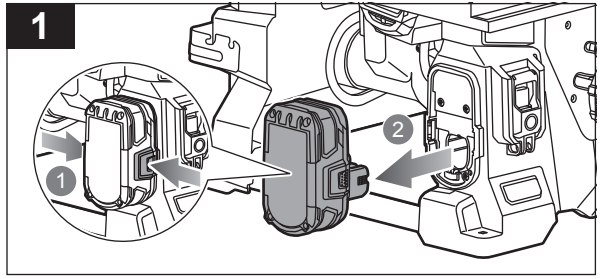
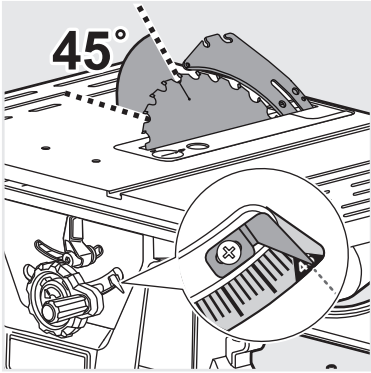

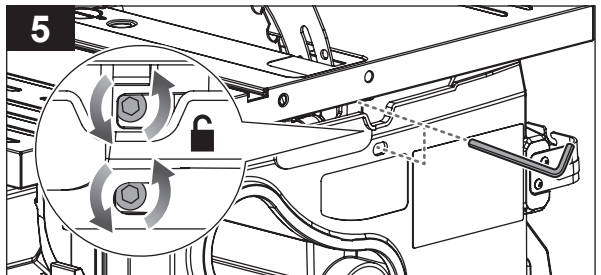
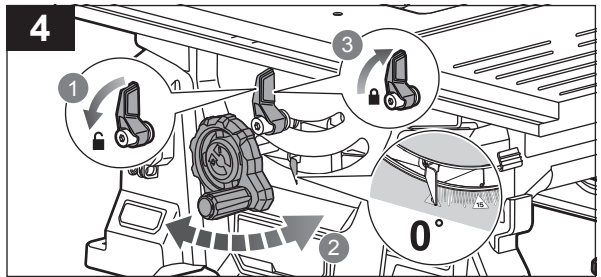
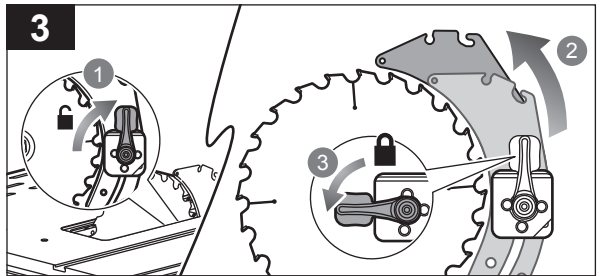
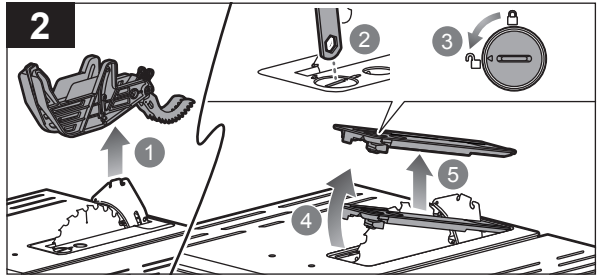
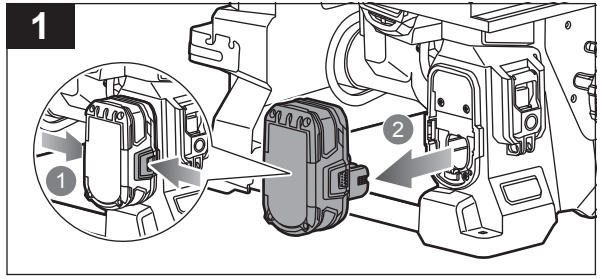
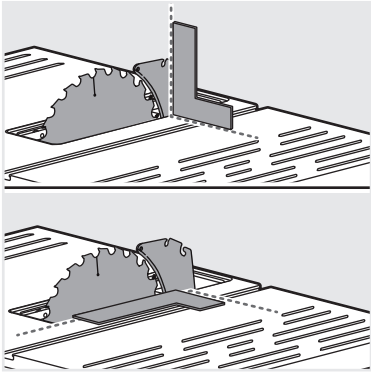

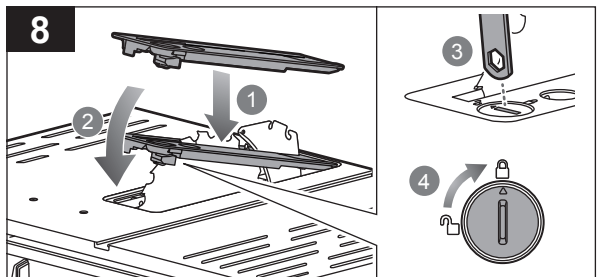
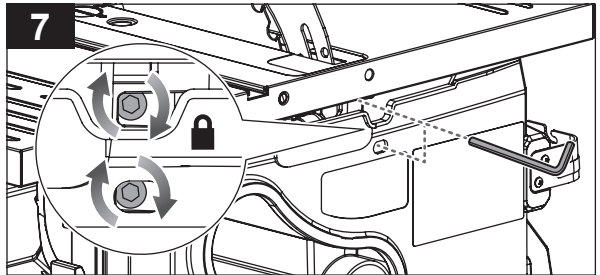
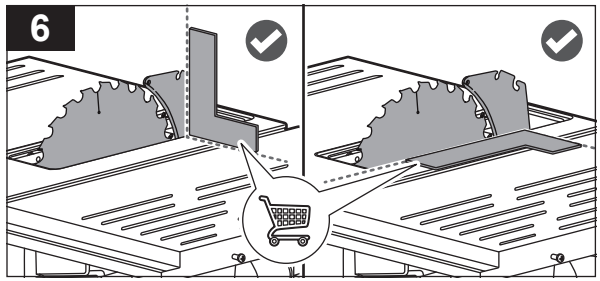

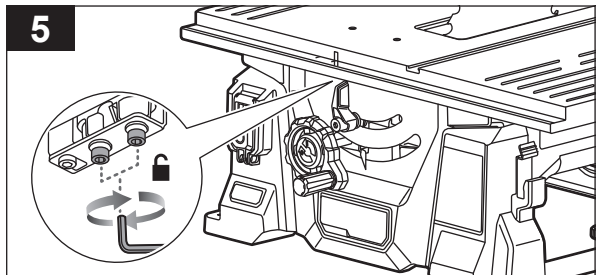
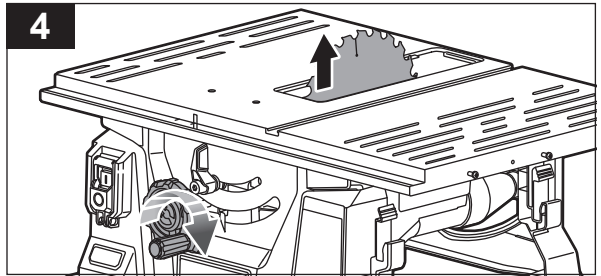
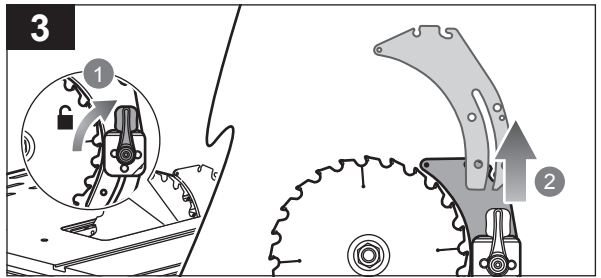
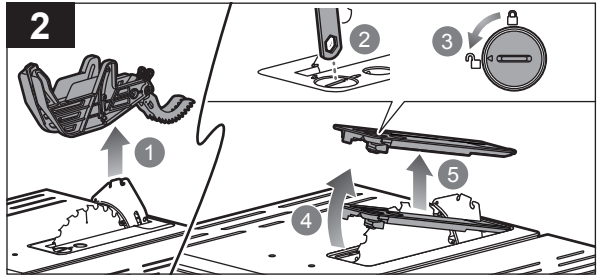
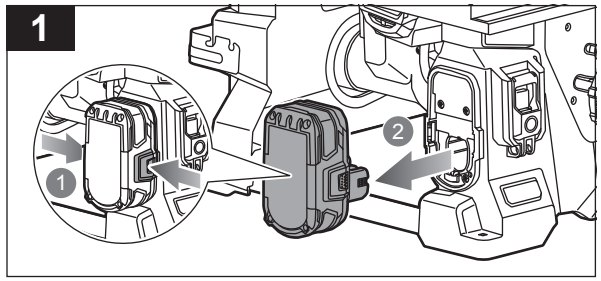
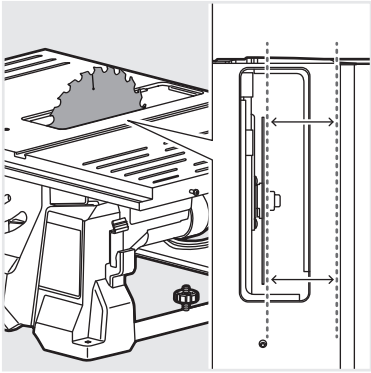

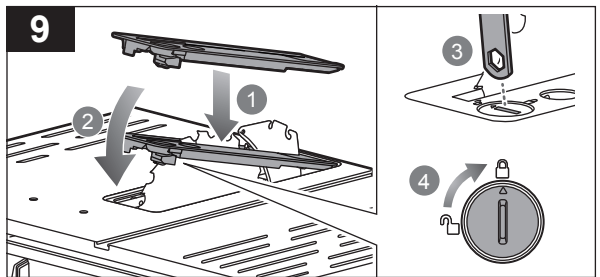
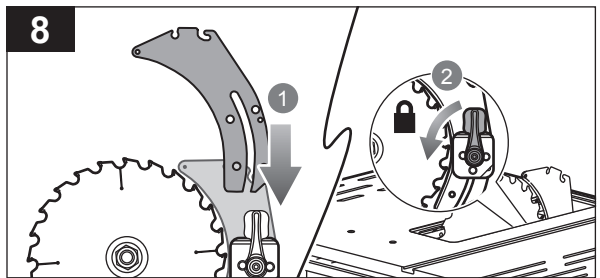
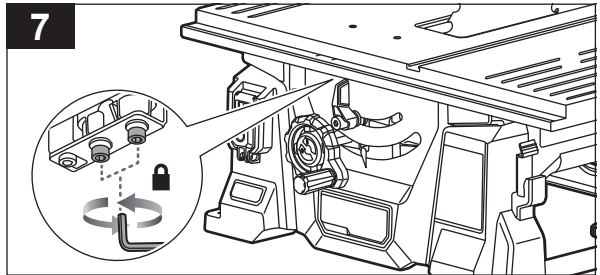
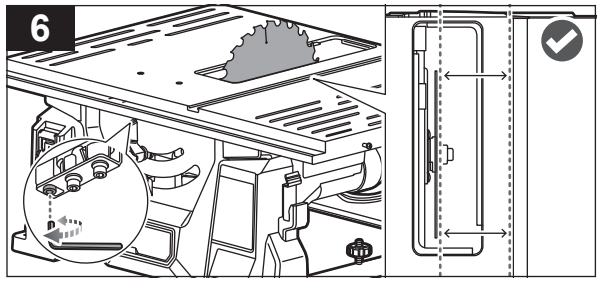

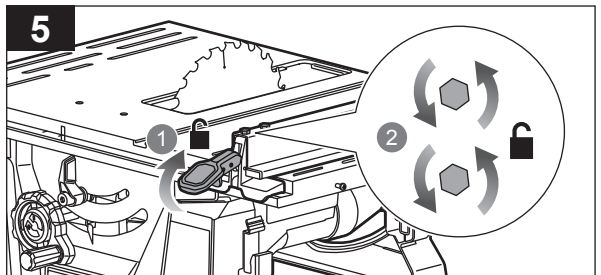
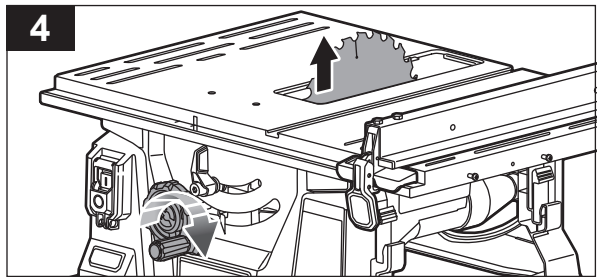
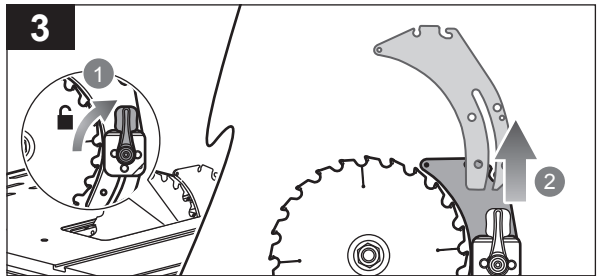
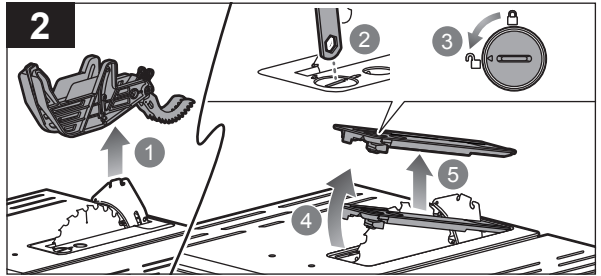
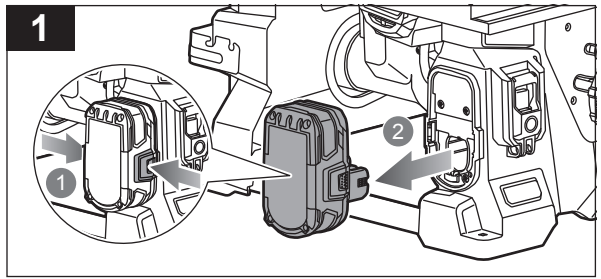
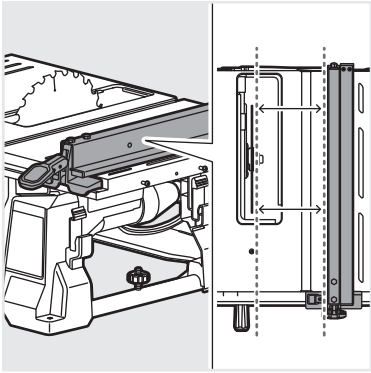

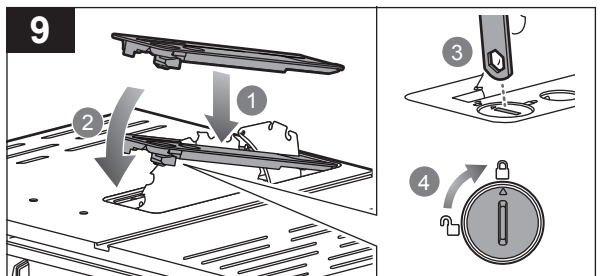
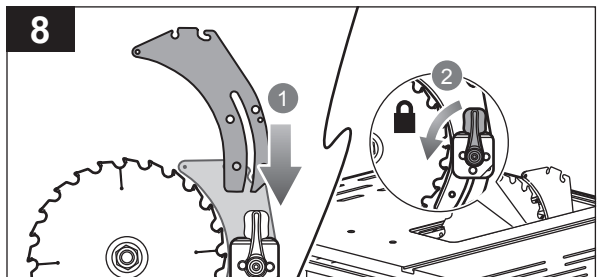
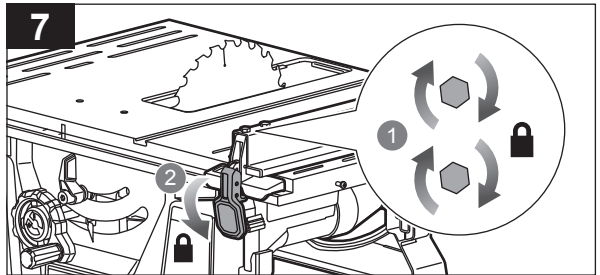
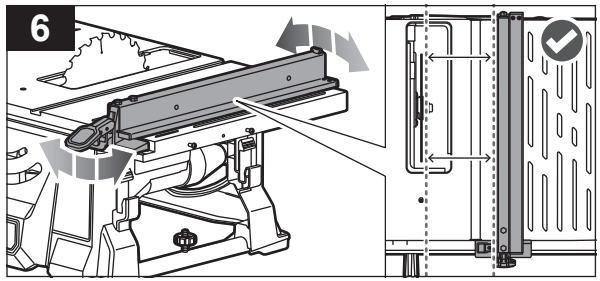

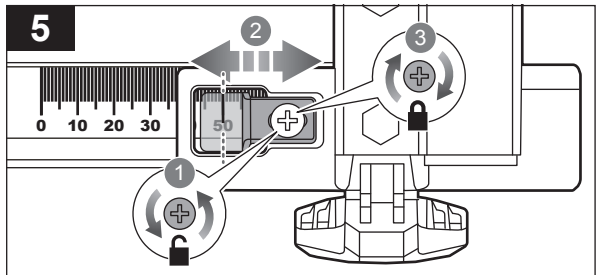
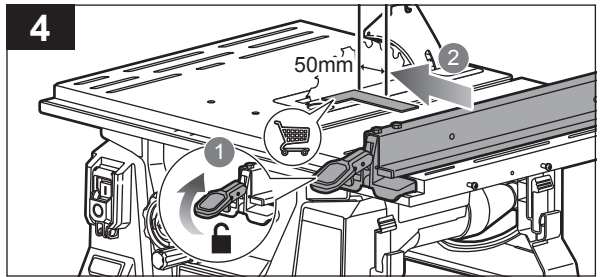
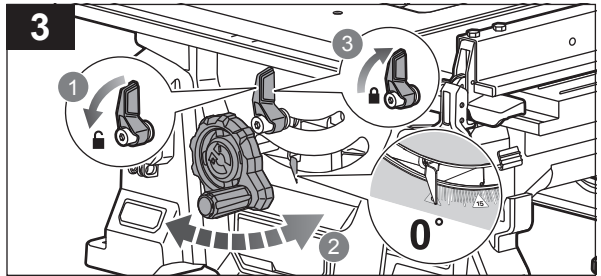
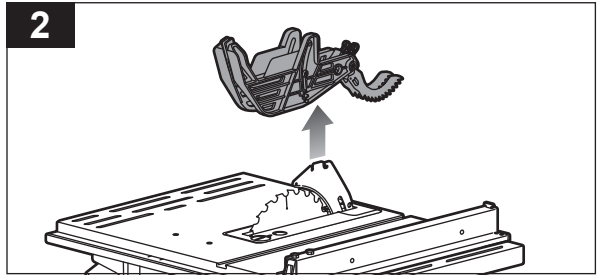
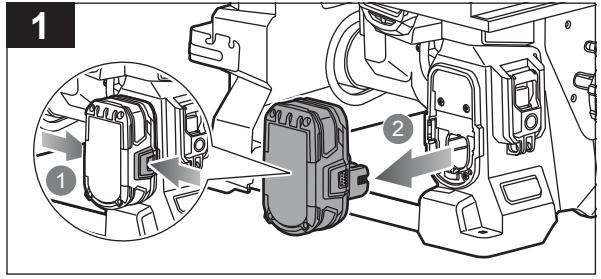
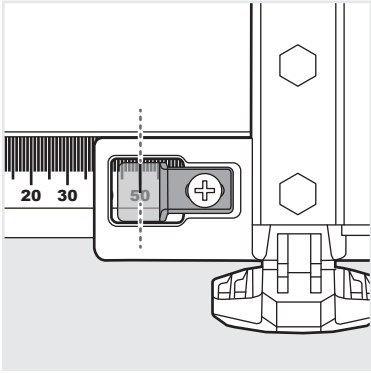

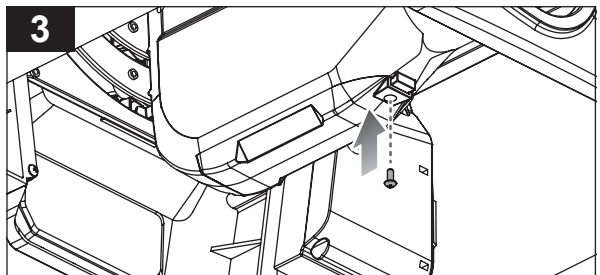
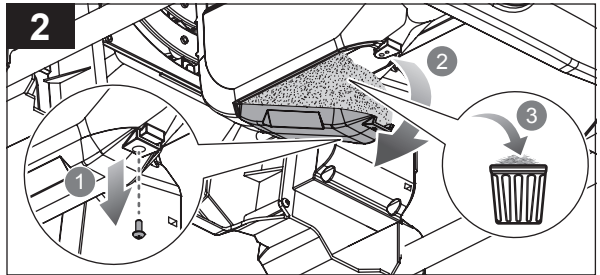
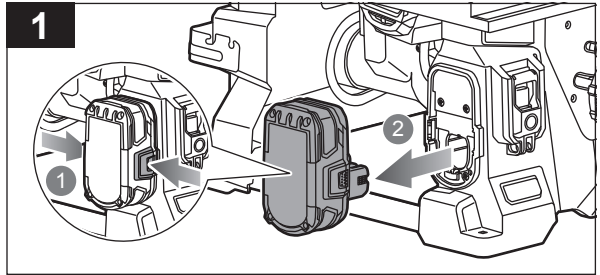
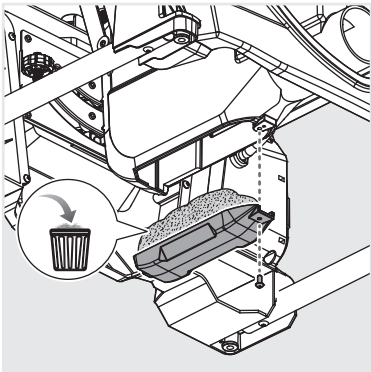
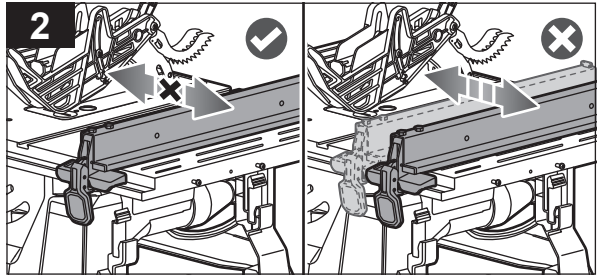
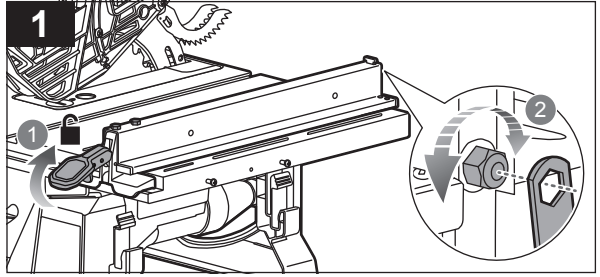
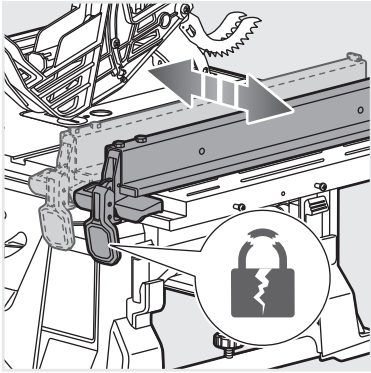

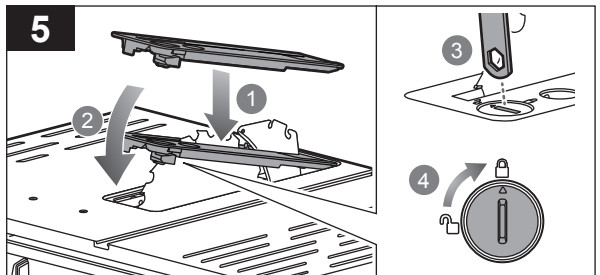
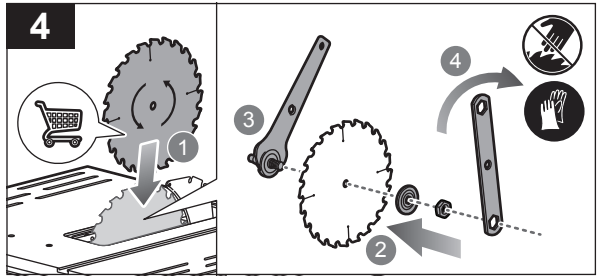
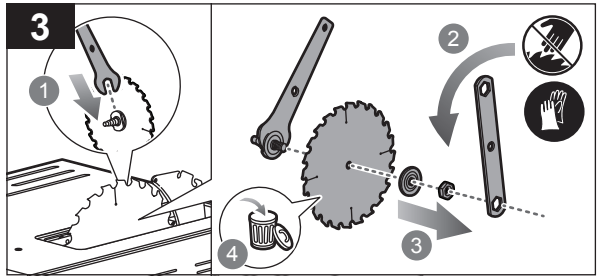
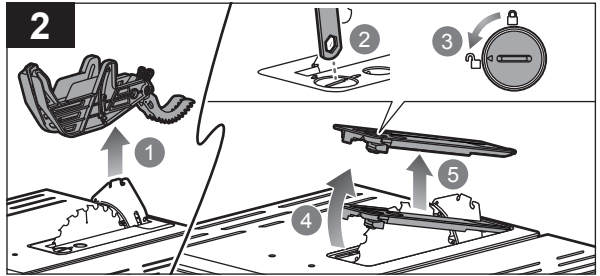
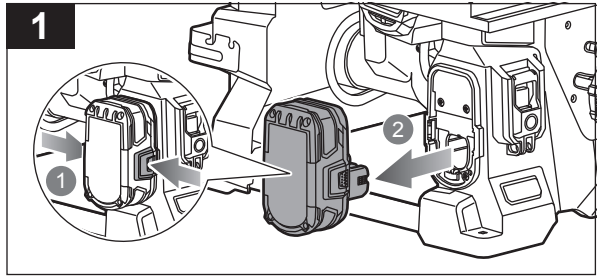
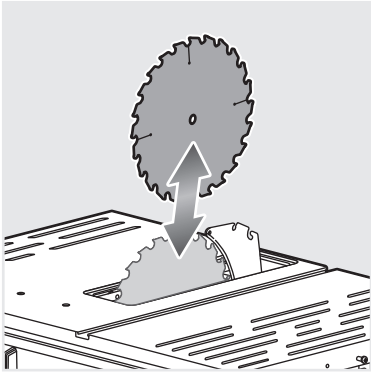

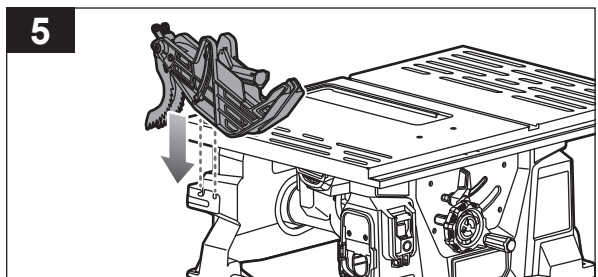
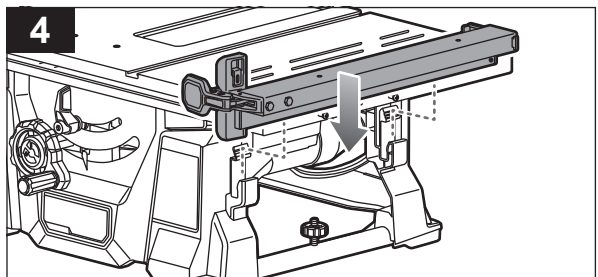
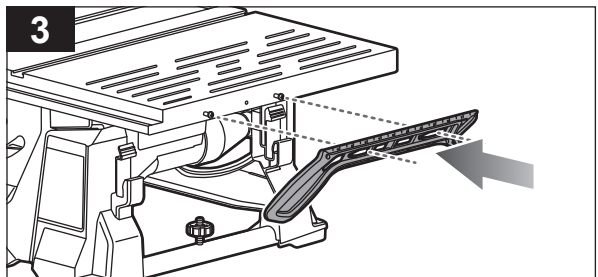
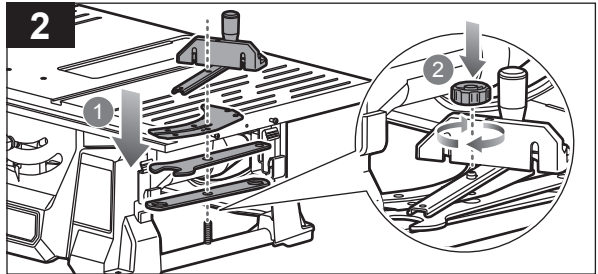
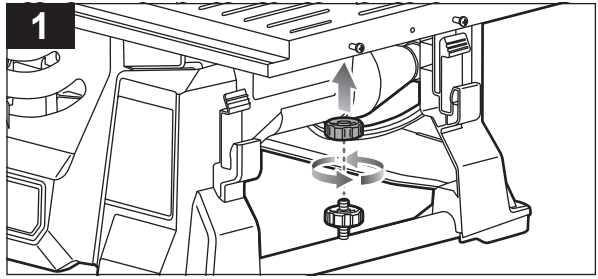
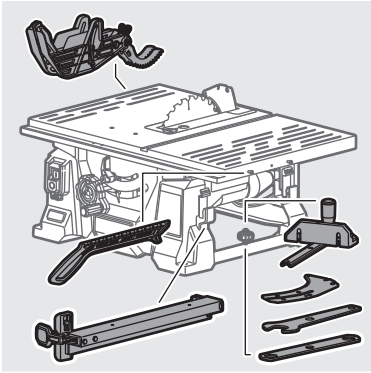

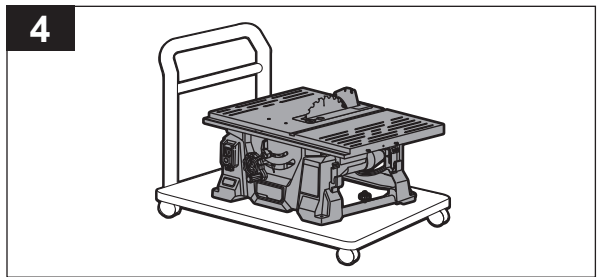
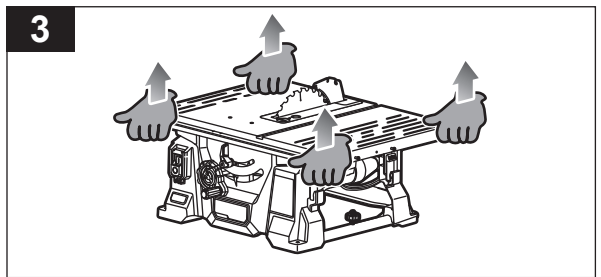
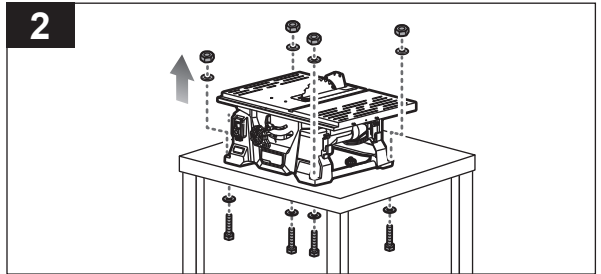
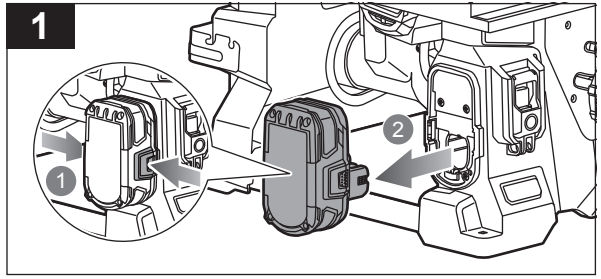
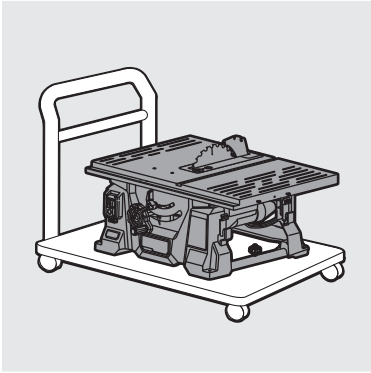



English	Français	Deutsch	Español	Italiano	Nederlands	Português	
Battery and charger	Batterie et chargeur	Akku und Ladegerät	Batería y cargador	Batteria e caricatore	Accu en lader	Bateria e carregador	
Compatible battery packs (not included)	Pack batterie compatible (non compris)	Kompatible Akkupacks (nicht im Lieferumfang enthalten)	Packs de Batería compatibles (no incluido)	Gruppo batterie compatibile (non incluso)	Compatibel accupack (niet inbegrepen)	Baterias compatíveis (não incluída)	RB18..
Compatible chargers (not included)	Chargeur compatible (non compris)	Kompatibles Ladegerät (nicht im Lieferumfang enthalten)	Cargador compatible (no incluido)	Caricatore compatibile (non incluso)	Compatibele oplader (niet inbegrepen)	Carregador compatível (não incluída)	BCL1418..H RC18..

Dansk	Svenska	Suomi	Norsk	Русский	Polski	Čeština	
Batteri og oplader	Batteri och laddare	Akku ja laturi	Batteri og lader	Батарея и зарядное устройство	Akumulator i ładowarka	Baterie a nabíječka	
Kompatibelt batteri (medfølger ikke)	Kompatibelt batteripack (inte inkluderat)	Yhteensopiva akku (ei mukana)	Kompatible batteripakker (ikke inkludert)	Совместимая аккумуляторная батарея (не входит в комплект поставки)	Pasujące akumulatory (nie dołączona)	Kompatibilní akumulátor (nepřibalen)	RB18..
Kompatibel oplader (medfølger ikke)	Passande laddare (inte inkluderat)	Yhteensopiva laturi (ei mukana)	Kompatibel lader (ikke inkludert)	Совместимое зарядное устройство (не входит в комплект поставки)	Odpowiednia ładowarka (nie dołączona)	Kompatibilní nabíječka (nepřibalen)	BCL1418..H RC18..



Magyar	Română	Latviski	Lietuviškai	Eesti	Hrvatski	
Akkumulátor és töltő	Baterie și încărcător	Akumulators un lādētājs	Baterija ir įkroviklis	Aku ja laadija	Baterija i punjač	
Kompatibilis akkumulátor (nem tartozék)	Acumulatori compatibili (neinclus)	Saderīgu akumulatoru komplekts (nav kompl.)	Suderinamas baterijos paketas (nepriedama)	Ühilduvad akupaketid (ei ole komplektis)	Kompatibilno pakiranje baterija (nije uključeno)	RB18..
Kompatibilis töltő (nem tartozék)	Încărcător compatibil (neinclus)	Saderīgs lādētājs (nav kompl.)	Tinkamas įkroviklis (nepriedama)	Kasutatav laadija (ei ole komplektis)	Kompatibilni punjač (nije uključeno)	BCL1418..H RC18..



Slovenščina	Slovenčina	България	Українська мова	Türkçe	Ελληνικά	
Baterija in polnilnik	Akumulátor a nabíjačka	Батерия и зарядно устройство	Акумулятор і зарядний пристрій	Batarya ve şarj aleti	Μπαταρία και φορτιστής	
Zdržljive baterije (ni priložen)	Kompatibilná jednotka akumulátorov (nie je súčasťou balenia)	Съвместима акумулаторна батерия (не е включена в комплекта)	Сумісний акумулятор (не входить в комплект)	Uyumlu pil takımı (dahil değildir)	Συμβατή μπαταρία (δεν περιλαμβάνεται)	RB18..
Zdržljiv polnilec (ni priložen)	Kompatibilná nabíjačka (nie je súčasťou balenia)	Съвместимо зарядно устройство (Не е включено)	Сумісний зарядний пристрій (не входить в комплект)	Uyumlu şarj cihazı (dahil değildir)	Συμβατος φορτιστας (δεν περιλαμβάνεται)	BCL1418..H RC18..





English	Français	Deutsch	Español	Italiano	Nederlands	Português
Product specifications	Caractéristiques de l'appareil	Produkt-Spezifikationen	Especificaciones del producto	Specifiche prodotto	Productspecificaties	Especificações do produto
Table saw	Scie Circulaire sur Plateau	Tischkreissäge	Sierra de mesa	Sega da tavolo	Tafelzaag	Serra de Mesa
Model	Modèle	Modell	Modelo	Modello	Model	Modelo
Net weight	poids net	Nettogewicht	peso neto	peso netto	netto gewicht	peso líquido
Blade diameter x arbor	Diamètre de la lame x arbre	Durchmesser des Blatts x Spindelaufnahme	Diámetro del disco x árbol	Diametro lama x mandrino	Bladdiameter x boom	Diâmetro da lâmina x veio
Blade thickness	Epaisseur de la Lame	Sägeblatt Dicke	Grosor hoja	Spessore lama	Zaagbladdikte	Espessura lâmina
Blade teeth	Nombre de dents	Sägezähne	Dientes de la hoja	Denti lame	Zaagbladanden	Dentes da lâmina
Width of cut	Largeur de coupe	Breite des Schnitts	Ancho del corte	Ampiezza di taglio	Zaagbreedte	Largura do corte
No-load speed	Vitesse à vide	Leerlaufdrehzahl	Velocidad sin carga	Velocità a vuoto	Onbelast toerental	Velocidade em vazio
Input	Alimentation	Eingangsleistung	Tensión nominal	Alimentazione	Input	Admissão
Work table size	Taille de la table de travail	Größe des Arbeitstisches	Tamaño de la mesa de trabajo	Dimensioni tavolo di lavoro	Afmetingen werktafel	Tamanho da mesa de trabalho
Depth of cut at 90°/45°	Profondeur de coupe à 90°/45°	Schnitttiefe bei 90°/45°	Profundidad de corte a 90°/45°	Profondità di taglio a 90°/45°	Diepte zaagsnede bij 90°/45°	Profundidade do corte a 90°/45°
Maximum distance between rip fence and saw blade (left/right)	Distance maximale entre le guide longitudinal et la lame de scie (gauche/droite)	Maximaler Abstand zwischen Parallelanschlag und Sägeblatt (links/rechts)	Distancia máxima entre el tope de guía de corte y el disco de sierra (izquierda/derecha)	Distanza massima tra la guida parallela e la lama della troncatrice (sinistra/destra)	Maximale afstand tussen schulpleieler en zaagblad (links/rechts)	Distância máxima entre a calha de guia e a lâmina da serra (esquerda/direita)
Measured values determined according to EN62841 A-weighted sound pressure level	Valeurs mesurées obtenues selon EN 62841 Niveau de pression sonore pondéré-A	Gemäß EN 62841 gemessene Werte A-bewerteter Schalldruckpegel	Valores medidos determinados de acuerdo con EN 62841 Nivel de presión acústica ponderada en A	Valori misurati determinati in accordo con lo standard EN 62841 Livello di pressione sonora pesato A	Gemeten waarden bepaald volgens EN62841 A-gewogen geluidsdrukniveau	Valores medidos calculados de acordo com EN 62841 Nivel de pressão sonora ponderada A
Uncertainty K	Incertitude K	Unsicherheit K	Incertidumbre K	Incertezza K	Onzekerheid K	Incerteza K
Measured values determined according to EN62841 A-weighted sound power level	Valeurs mesurées obtenues selon EN 62841 Niveau de puissance sonore pondéré A	Gemäß EN 62841 gemessene Werte A-bewerteter Schalleistungspegel	Valores medidos determinados de acuerdo con EN 62841 Nivel de potencia acústica ponderada en A	Valori misurati determinati in accordo con lo standard EN 62841 Livello di potenza sonora pesato A	Gemeten waarden bepaald volgens EN62841 A-gewogen geluidsniveau	Valores medidos calculados de acordo com EN 62841 Nivel de potência sonora ponderada A
Uncertainty K	Incertitude K	Unsicherheit K	Incertidumbre K	Incertezza K	Onzekerheid K	Incerteza K
Replacement parts	Pièces de rechange	Ersatzteile	Piezas de repuesto	Ricambi	Vervangende onderdelen	Peças sobresselentes
Saw blade	Lame de scie	Sägeblatt	Cuchilla de la sierra	Lama sega	Zaagblad	Lâmina da serra
Blade guard assembly	Ensemble de protection de la lame	Sägeblattschutz	Conjunto de la protección del disco	Gruppo protezione lama	Constructie beschermkap zaagblad	Conjunto do resguardo da lâmina
Throat plate	Plaque à gorge	Tischeinsatz	Placa de entrada	Piastra anteriore	Bekplaat	Placa de garganta
Rip fence	Guide longitudinal	Parallelanschlag	Tope de guía de corte	Guida parallela	Schulpleieler	Protecção
Mitre guide	Guide d'onglet	Gehrungsschiene	Guía de inglete	Guida per tagli ad angolo	Verstekgeleider	Guia de corte/graminho
Push stick	Tige de poussée	Schiebestock	Varilla de empuje	Spingipezzo	Duwstok	Bastão de empurrar





Dansk	Svenska	Suomi	Norsk	Русский	Polski	
Produktspecifikationer	Produktspecifikationer	Tuotteen tekniset tiedot	Produktspecificasjoner	Характеристики изделия	Parametry techniczne	
Bordsav	Bordssåg	Pyörösaha	Bordsag	Отрезной станок со столом	Pilarka stółowa-tarczowa	
Model	Modell	Malli	Modell	Модель	Model	RTBS18X
nettovægt	nettovikt	kokonaispaino	nettovekt	вес нетто	masa netto	15,2 kg
Klingediameter x dorn	Bladdiameter x spindel	Terän halkaisija x kara	Bladdiameter x aksel	Диаметр полотна и отверстия для шпнделя	Średnica tarczy × trzpień mocujący	210 x 30 mm
Klingetykkelse	Sågklingatjocklek	Teräpaksuus	Blad tykkelse	Толщина Лезвия	Grubość Tarcza	1,6 mm
Klingetænder	Sågtand	Terän hampaat	Bladtenner	Число зубьев	Liczba zębów tarczy	24 T
Snitbredde	Skärbredd	Leikkauksen leveys	Bredde på kappet	Ширина разреза	Szerokość cięcia	2,4 mm
Tomgangshastighed	Tomgångshastighet	Tyhjäkäyntinopeus	Hastighet ubelastet	Скорость на холостом ходу	Prędkość bez obciążenia	4500 min ⁻¹
Strømforsyning	Matningsspänning	Virrankulutus	Input	Питание	Zasilanie	18V
Størrelse på arbejdsbord	Arbetsbord, storlek	Työpöydän koko	Arbeidsbordets størrelse	Размер верстака	Rozmiar stołu roboczego	650,9 x 432,8 mm
Skæredybde ved 90°/45°	Skärdjup vid 90°/45	Leikkaussyvyys 90°/45°	Kappedybde 90° / 45°	Глубина реза при угле 90°/45°	Głębokość cięcia 90°/45°	57 mm / 45 mm
Maksimal afstand mellem styrefaskærmningen og savklingen (venstre/højre)	Maximalt avstånd mellan klyvanhållet och sågklingen (vänster/höger)	Ohjaimen ja sahanterän välinen enimmäisetäisyys (vasen/oikea)	Maksimal avstand mellom gjerdet og sagbladet (venstre/høyre)	Максимальное расстояние между направляющей шиной и пильным полотном (с левой и с правой стороны)	Maksymalna odległość między prowadnicą a tarczą tnącą (lewo/prawo)	187 mm / 318 mm
Målte værdier bestemmes i henhold til EN 62841 A-vægtet lydtryksniveau	Värden uppmätta enligt EN 62841 A-vägd ljudtryksnivå	Mitatut arvot määritetty EN 62841 -standardin mukaan A-painotettu äänenpainetaso	Målte verdier i samsvar med EN 62841 A-vektet lydtryknivå	Измеренные значения определены в соответствии с EN 62841 Уровень A-взвешенного звукового давления	Zmierzone wartości określone wg EN 62841 A-ważony poziom ciśnienia hałasu	$L_{pA} = 96,77 \text{ dB(A)}$
Usikkerhed K	Osäkerhet K	Epätarkkuus K	Usikkerhet K	Погрешность K	Niepewność pomiaru K	3 dB(A)
Målte værdier bestemmes i henhold til EN 62841 A-vægtet lydeffektniveau	Värden uppmätta enligt EN 62841 A-vägd ljudeffektnivå	Mitatut arvot määritetty EN 62841 -standardin mukaan A-painotettu äänenteho	Målte verdier i samsvar med EN 62841 A-vektet lydeffektnivå	Измеренные значения определены в соответствии с EN 62841 Уровень A-взвешенной звуковой мощности	Zmierzone wartości określone wg EN 62841 A-ważony poziom mocy akustycznej	$L_{wA} = 107,77 \text{ dB(A)}$
Usikkerhed K	Osäkerhet K	Epätarkkuus K	Usikkerhet K	Погрешность K	Niepewność pomiaru K	3 dB(A)
Reserve dele	Reservdelar	Varaosat	Reservdelar	Запасные части	Części zamienne	
Savklinge	Sågblad	Sahanterä	Sagblad	Пильное полотно	Tarcza tnąca	89111001007
Klingeafskærmningen	Bladskyddsmontage	Teränsuojuksen kokoonpano	Bladvernhet	Узел защитного кожуха	Zespół osłony tarczy	89111001400
Forplade	Sågplatta	Kaulalevy	Halsplate	Защитная пластина	Płyta ściegowa	89240063002
Styrefaskærmning	Klyvanslag	Halkaisuvaste	Rivegerde	Направляющая планка	Prowadnica	89045008703
Geringsanslag	Geringsguide	Viisteohjain	Smygmål	Наклонная направляющая	Prowadnica ukośna	89045008704
Skubbepind	Påskjutarstav	Työntökappula	Skyvepinne	Направляющая линейка	Popychacz	89240063902





Čeština	Magyar	Română	Latviski	Lietuviškai	Eesti
Technické údaje produktu	Termék műszaki adatai	Specificațiile produsului	Produkta specifikācijas	Gaminio techninės savybės	Toote tehnilised andmed
Stolová pila	Asztali körfűrész	Ferăstrău circular cu masă	Galda zāģis	Pjovimo staklės	Saepink
Model	Típus	Model	Modelis	Modelis	Mudeli tähis
čistá hmotnost	nettó tömeg	greutate netă	svars neto	neto svoris	netomass
Průměr pilového kotouče x upínací otvor	Fűrészárca átmérője x rúd	Diametru lamă x arbore	Asmens diametrs x centra izmērs	Disko skersmuo x velenas	Saeketta läbimõõt x võll
Pilový kotouč Tloušťka	Vastagság Fűrészlemez	Grosime Lamă	Rīpa biezums	Geležtės storis	Saeketas pakus
Zub kotouče	Fűrészlap fogai	Dinte lamă	Asmens zobi	Geležtės dantukų skaičius	Lõiketera hammas
Šírka řezu	Marási szélesség	Lățime a tăierii	Griezuma platums	Pjovimo plotis	Lõikelaius
Otáčky naprázdno	Úresjárati fordulatszám	Viteză în gol	Apgrīzieni bez slodzes	Greitis be apkrovimo	Kiirus ilma koormusega
Vstup	Bemenet	Intrare	Ieeja	Ivestis	Vooluvõrk
Rozměry pracovního stolu	Munkasztal mérete	Dimensiune masă de lucru	Darba galda izmērs	Darbastaliu dydis	Töölaua suurus
Hloubka řezu při řezném úhlu 90°/45°	Vágási mélység 90°/45° esetén	Adâncime de tăiere la 90°/45°	Zāģēšanas dziļums 90°/45°	Pjovimo gylis esant 90°/45°	Lõikesügavus 90°/45° juures
Maximální vzdálenost mezi podélným vodítkem a pilovým kotoučem (vlevo/vpravo)	Maximális távolság a párhuzamvezető és a fűrészárca (bal/jobb) között	Distanța maximă între rigla de ghidare și lamă (stânga/dreapta)	Maksimālais attālums starp atduri un zāģa asmeni (pa kreisi/pa labi)	Maksimalus atstumas tarp kreipiamosios plokštelės ir pjovimo disko (kairė/dešinė)	Maksimaalne kaugus paralleeltoele ja saeketta vahel (vasak/parem)
Naměřené hodnoty zjištěné dle EN 62841	A mért értékek meghatározása az EN 62841 szerint történt	Valori măsurate determinate în conformitate cu EN 62841	Izmērtās vērtības saskaņā ar EN 62841	Išmatuotosios vertės nustatytos pagal EN 62841	Mõõteväärtused on kindlaks määratud vastavalt standardile EN 62841
Hladina akustického tlaku vážená funkció A	A-súlyozott hangnyomásszint	Nivel de presiune acustică ponderată A	A-ļmeņa skaņas spiediena līmenis	A-svertinis garso galios lygis	A-kaalutud helirõhu tase
Nejistota K	Bizonytalanság K	Incertitudine K	NeNOTEIKTĪBA K	Nepastovumas K	Määramatus K
Naměřené hodnoty zjištěné dle EN 62841	A mért értékek meghatározása az EN 62841 szerint történt	Valori măsurate determinate în conformitate cu EN 62841	Izmērtās vērtības saskaņā ar EN 62841	Išmatuotosios vertės nustatytos pagal EN 62841	Mõõteväärtused on kindlaks määratud vastavalt standardile EN 62841
Hladina akustického výkonu vážená funkció A	A-súlyozott hangteljesítményszint	Nivel de putere acustică ponderată A	A-ļmeņa skaņas jaudas līmenis	A-svertinis akustinis lygis	A-kaalutud helivõimsuse tase
Nejistota K	Bizonytalanság K	Incertitudine K	NeNOTEIKTĪBA K	Nepastovumas K	Määramatus K
Náhradní díly	Cserealkatrészek	Piese de schimb	Maņas detaļas	Atsarginės dalys	Varuosad
Pilový kotouč	Fűrészlap	Lama ferăstrăului	Zāģa asmens	Pjūklto geležtė	Saehlt
Sestava krytu pilového kotouče	Vágólap védőszerevénye	Ansamblu apărătoare pentru lamă	Asmens aizsarga mezģls	Apsauginis disko gaubtas	Kettakaitse
Vložka stolu	Torklemez	Placă pentru gătul mesei	Griezēja plāksne	Apsauginė plokštelė	Avaplaat
Boční doraz	Párhuzamvezető	Rigla de ghidare	Galda atdure	Kreipiamoji plokštelė	Paralleeltugi
Pokosové pravítko	Gérvezető	Ghidaj în unghi	45° leņķa vadošā detaļa	Nuožambaus pjovimo kreiptuvas	Kaldloike juhik
Vytahovací tyčkáč	Nyomópálca	Împingător	Bīdīšanas nūja	Stūmiklis	Tõukepuhk





Hrvatski	Slovenščina	Slovenčina	България	українська мова	Türkçe	Ελληνικά	
Specifikacije proizvoda	Specifikacije izdelka	Specifikácia	Спецификации на продукта	Технічні характеристики продукту	Ürün Özellikleri	Προδιαγραφές Προϊόντος	
Stolna pila	Namizna žaga	Stolová pila	Настолен циркуляр	Станкова пила	Testere tezgahı	Επιτραπέζιος Κόπτης	
Model	Model	Model	Модел	Модель	Model	Μοντέλο	RTBS18X
neto težina	neto teža	netto hmotnosť	Нетно тегло	Вага нетто	net ağırlık	καθαρό βάρος	15,2 kg
Promjer lista x vreteno	Premjer rezila x luknja vretena	Priemer čepele x upevňovací trň	Диаметър на режещия диск x шпиндел	Диаметр ножа x оправка	Biçak çapı x mil	Διάμετρος λεπίδας x άξονα	210 x 30 mm
Debljina Oštrica	Rezilo debelina	Rezilo debelina	Ostrie hrúbka	Товщина диску	Biçak kalınlığı	Λάμα πάχος	1,6 mm
Zubi pile	Zobje rezila	Zúbky čepele	Ъзби на оstriето	Зубци леза	Biçak dişleri	Δόντια λεπίδας	24 T
Širina reza	Širina rezanja	Šírka rezu	Ширина на рязане	Ширина riзу	Kesim genişliği	Πλάτος κοπής	2,4 mm
Brzina bez opterećenja	Hlitosť brez opterećenja	Otáčky bez zaťaženia	Скорост на празен ход	Швидкість без навантаження	Bola hız	Ταύτητα στ κεν	4500 min ⁻¹
Ulaz	Vhod	Vstup	Вход	Введення	Giriş	Είσοδος ρεύματος	18V
Veličina radnog stola	Velikost delovne mize	Velikost pracovného stola	Размери на работната маса	Габарити рабочего столу	İş tablası boyutu	Μέγεθος τραπεζιού εργασίας	650,9 x 432,8 mm
Dubina reza 90°/45°	Globina reza pri 90°/45°	Hĺbka reza pri uhle 90°/45°	Дълбочина на среза при 90°/45°	Глибина пропилу при кути 90°/45°	90°/45°'de kesme derinliği	Βάθος κοπής στις 90°/45°	57 mm / 45 mm
Maksimalan razmak između letve i lista pile (lijevo/desno)	Najveća razdalja med pregrado za vzdolžno žaganje in rezilom žage (levo/desno)	Maximálna vzdialenosť medzi pravítkom na pozdĺžne rezanie a čepovou pilou (vľavo/pravo)	Максимально разстояние между линейала и острието на тризна (ляво/дясно)	Максимальна відстань між обмежувальною планкою і ножом (зліва/справа)	Yarma siperi ile testere bıçağı (sol/sag) arasındaki azami mesafe	Μέγιστη απόσταση μεταξύ του οδηγού σχισίματος και της λεπίδας προιονίου (αριστερά/δεξιά)	187 mm / 318 mm
Mjerne vrijednosti određene su prema EN 62841	Izmerjene vrednosti določene v skladu s standardom EN 62841	Namerané hodnoty určené podľa EN 62841	Измерени стойности, определени в съответствие с EN 62841	Вимірні значення відповідно до EN 62841	EN 62841 ile uyumlu olarak belirlenen ölçülen değerler	Οι υπολογισμένες τιμές καθοριστiκiтiкiν σύμφωνα με το EN 62841	L _{pa} = 96,77 dB(A)
Ponderirana razina tјaka zvuka	A-izmerjena raven zvočnega tlaka	Vážená A hladina akustického tlaku	Ниво на шумово налягане с равнище А	А-зважений рівень звукового тиску	A-ağırlıklı ses basınç seviyesi	Α-σταθμισμένο επίπεδο πίεσης ήχου	
Neodređenost K	Negotovost K	Neurčitost K	Промениливост (K)	Невизначеність K	Belirsizlik K	Αβεβαιότητα K	3 dB(A)
Mjerne vrijednosti određene su prema EN 62841	Izmerjene vrednosti določene v skladu s standardom EN 62841	Namerané hodnoty určené podľa EN 62841	Измерени стойности, определени в съответствие с EN 62841	Вимірні значення відповідно до EN 62841	EN 62841 ile uyumlu olarak belirlenen ölçülen değerler	Οι υπολογισμένες τιμές καθοριστiκiтiкiν σύμφωνα με το EN 62841	L _{wa} = 107,77 dB(A)
Ponderirana razina zvučne snage	A-izmerjena raven zvočne moči	Vážená A hladina akustického výkonu	Ниво на силата на шума с равнище А	А-зважений рівень звукової потужності	A-ağırlıklı ses gücü seviyesi	Α-σταθμισμένο επίπεδο έντασης ήχου	
Neodređenost K	Negotovost K	Neurčitost K	Промениливост (K)	Невизначеність K	Belirsizlik K	Αβεβαιότητα K	3 dB(A)
Zamjenski dijelovi	Vymeniteľné diely	Nadomestni deli	Резервни части	Запасні частини	Yedek parçalar	Ανταλλακτικά	
List pile	Rezilo žage	Čepeľ pily	Режущий диск	Різальний диск	Testere bıçağı	Λεπίδα κόπτης	89111001007
Sklop štítnika noža	Sestav štítnika rezila	Súprava krytu čepele	Монтиране на предпазителя на диска	Вузел захисного щитка полотна	Biçak muhafazası takımı	Συμμορφολόγηση προστατευτική λεπίδας	89111001400
Plóčica s grlom za rezanje	Oсредnja ploščica	Rezná podložka	Вставна плоча	Захисна пластинка	Boğaz plakası	Πλάκα δοντιών	89240063002
Graničnik	Stransko vodilo	Pravítko na pozdĺžne rezanie	Паралелен водач	Кутювий упор	Yarma siperi	Προφυλακτικός σχισίματος	89045008703
Kutna vodilica	Kotno vodilo	Vodidlo sklonu	Водач на схиосяването	Напрямна планка	Gönye klavuzuu	Οδηγός λοβήτλης	89045008704
Dio za guranje radnog komada	Pritisna telev	Pretlačacia tyč	Прът за избутване	Штовач	İtme kolu	Ραβδί ώθησης	89240063902



EN**⚠ WARNING**

The declared noise emission value(s) have been measured in accordance with a standard test method, and may be used for comparing one tool with another. The declared noise value(s) may also be used in a preliminary assessment of exposure.

The noise emissions during actual use of the power tool can differ from the declared values depending on the ways in which the tool is used especially what kind of workpiece is processed.

Identify safety measures to protect the operator based on an estimation of exposure in the actual conditions of use (taking account of all parts of the operating cycle such as the times when the tool is switched off and when it is running idle in addition to the trigger time).

Wear hearing protection. Exposure to noise can cause hearing loss.

FR**⚠ AVERTISSEMENT**

Les valeurs d'émission sonore déclarées ont été mesurées en suivant la procédure de test standard des normes et peuvent être utilisées pour comparer les différents outils.

Les valeurs d'émission sonore déclarées peuvent aussi servir à une évaluation préliminaire d'exposition au bruit.

Les émissions sonores lors de l'utilisation d'un outil électrique peuvent être différentes des valeurs déclarées en fonction de la méthode d'utilisation de l'outil, surtout selon le type de la pièce qui est traitée.

Identifiez les mesures de sécurité pour protéger l'opérateur en fonction de l'estimation de l'exposition dans les conditions d'utilisation réelles (en tenant compte de toutes les phases du cycle de fonctionnement, notamment les périodes pendant lesquelles l'outil est éteint et celles où il fonctionne au ralenti, en plus du temps de déclenchement).

Portez des protections auditives. L'influence du bruit peut provoquer la surdité.

DE**⚠ WARNUNG**

Die ausgewiesenen Geräuschemissionswerte wurden gemäß einer Standardtestmethode gemessen und können zum Vergleichen von Werkzeugen verwendet werden.

Die ausgewiesenen Geräuschemissionswerte können auch für die Erstbewertung der Emission verwendet werden.

Geräuschemissionen während des Betriebs des Elektrowerkzeugs können sich, abhängig von der Verwendung des Werkzeugs und insbesondere des Werkstücks, von den ausgewiesenen Werten unterscheiden.

Legen Sie die Sicherheitsmaßnahmen fest, die den Bediener basierend auf einer Schätzung der Belastung unter tatsächlichen Einsatzbedingungen schützen (unter Berücksichtigung aller Phasen des Betriebszyklus, beispielsweise die Zeiten, wenn das Werkzeug aus- und eingeschaltet ist und sich zusätzlich zur Startzeit im Leerlauf befindet).

Tragen Sie einen Gehörschutz. Die Einwirkung von Lärm kann Gehörverlust bewirken.

ES**⚠ ADVERTENCIA**

Los valores de emisiones de ruido declarados se han medido conforme a un método de prueba estándar y se pueden usar para comparar una herramienta con otra.

Los valores de ruido declarados se pueden usar en una evaluación de exposición preliminar.

Las emisiones de ruido durante el uso actual de la herramienta eléctrica pueden diferir de los valores declarados en función de las maneras en las que se usa la herramienta, especialmente el tipo de pieza de trabajo que se esté procesando.

Identificar las medidas de seguridad para proteger al operario en función del cálculo de exposición en las condiciones actuales de uso (teniendo en cuenta todas las piezas del ciclo operativo como las veces que se apaga la herramienta y cuando funciona al ralentí además del tiempo del gatillo).

¡Utilice protecciones auditivas. La exposición a niveles de ruido excesivos puede causar pérdida de audición.

IT**⚠ AVVERTENZE**

I valori di emissione sonora dichiarati che sono stati misurati in base a un metodo di prova standardizzato e possono essere utilizzati per confrontare uno strumento con un altro.

I valori sonori dichiarati possono inoltre essere utilizzati in una valutazione preliminare dell'esposizione.

Le emissioni sonore durante l'uso effettivo dell'elettrostrumento possono differire dai valori dichiarati a seconda delle modalità in cui lo strumento è utilizzato, soprattutto in base al tipo di pezzo trattato.

Identificare le misure di sicurezza per proteggere l'operatore in base alla valutazione dell'esposizione nelle attuali condizioni d'uso (tenendo conto di tutte

le parti del ciclo operativo come il numero di volte in cui lo strumento viene spento e quando gira al minimo, oltre al tempo di attivazione).

Indossare una protezione dell'udito. L'esposizione prolungata al rumore senza protezione può causare danni all'udito.

NL**⚠ WAARSCHUWING**

De opgegeven geluidsemissiewaarde(n) is (zijn) gemeten volgens een standaard testmethode en kan (kunnen) gebruikt worden om het ene werktuig met het andere te vergelijken.

De opgegeven geluidswaarde(n) kan (kunnen) ook worden gebruikt bij een voorafgaande beoordeling van de blootstelling.

De geluidsemissie tijdens het feitelijke gebruik van het elektrische gereedschap kan afwijken van de opgegeven waarden, afhankelijk van de manier waarop het gereedschap wordt gebruikt, in het bijzonder welk werkstuk wordt ingezet.

Identificeer veiligheidsmaatregelen om de bediener te beschermen op basis van een schatting van de blootstelling in de werkelijke gebruiksomstandigheden (rekening houdend met alle onderdelen van de werkingscyclus, zoals de tijden waarop het apparaat wordt uitgeschakeld en wanneer het naast de activeringstijd stationair draait).

Draag gehoorbescherming. Blootstelling aan geluid kan het gehoor beschadigen.

PT**⚠ AVISO**

Os valores da emissão de ruído declarados foram medidos de acordo com um método de teste padrão das normas e poderão ser utilizados para comparar uma ferramenta com outra.

Os valores de ruído declarados também poderão ser utilizados numa avaliação da exposição preliminar.

As emissões de ruído durante a utilização real da ferramenta elétrica podem ser diferentes dos valores declarados, dependendo das formas como a ferramenta é utilizada e, particularmente, que tipo de peça de trabalho é processada.

Identifique medidas de segurança para proteger o operador com base numa estimativa da exposição nas condições de utilização reais (considerando todas as partes do ciclo de operação, tal como os períodos em que a ferramenta está desligada e quando está a funcionar ao ralenti, bem como o tempo de acionamento do gatilho).

Use proteção auditiva. A influência de ruídos pode causar surdez.

DA**⚠ ADVARSEL**

De angivne støjemissionsværdier er målt i overensstemmelse med en standardtestmetode og kan bruges til at sammenligne et værktøj med et andet.

De angivne støjværdier kan også anvendes i en foreløbig vurdering af eksponeringen.

Støjniveauet under selve brugen af elværktøjet kan afvige fra de deklarerede værdier afhængigt af, hvordan værktøjet bruges, især hvad slags emne behandles. Identificer sikkerhedsforanstaltninger for at beskytte operatøren ud fra et estimat af eksponering under de aktuelle anvendelsesbetingelser (under hensyntagen til alle dele af driftscyklerne, som f.eks. de tider, hvor værktøjet er slukket, og når det kører tomgang ud over udløserens tid).

Brug høreværn. Støjpåvirkning kan berive tab af hørelse.

SV**⚠ WARNING**

Angivna brusnivåer har mätts i enlighet med en standardmetod, och kan användas för att jämföra ett verktyg med ett annat.

De angivna brusnivåerna kan även användas i en preliminär exponeringsbedömning. Brusnivåerna vid verklig användning av elverktyget kan skilja sig från de angivna värdena beroende på vilket sätt verktyget används på, särskilt när det kommer till vilken typ av arbetsstycke som bearbetas.

Identifiera säkerhetsåtgärder för att skydda operatören baserat på en uppskattad exponering under verkliga användningsförhållanden (med betraktande av alla delar av driftcykeln såsom när verktyget stängs av och när det körs i tomgångsläge, förutom utlösningstiden).

Använd hörselskydd. Bullerbelastning kan orsaka hörselskador.

FI**⚠ VAROITUS**

Ilmoitetut melutasot on mitattu vakiotestimenetelmän mukaisesti, ja niitä voidaan käyttää työkalujen vertailussa.

Ilmoitettuja melutasoja voidaan käyttää myös altistumisen ennakkoarvioinnissa. Sähkötyökalun käyttöä aikaisest todelliset melutasot voivat poiketa ilmoitetuista arvoista riippuen siitä, miten työkalua käytetään ja erityisesti siitä, minkä tyyppistä työkalua käytetään.

Tunnista turvakeinot, joiden avulla työntekijää suojataan, todellisten käyttöolosuhteiden altistusravion perusteella (ota huomioon käyttöjakson kaikki

osut, kuten ajat, joina työkalu on pois päältä ja milloin se on joutokäynnissä laukaisujan lisäksi).

Käytä kuulosuojaimia. Altistuminen melulle voi vahingoittaa kuuloa.

NO



ADVARSEL

De erklærte utslippsverdiene er blitt målt i samsvar med en standardisert testmetode og kan brukes til å sammenligne et verktøy med et annet.

De erklærte støyverdiene kan også brukes i en preliminær eksponeringsvurdering. Støyutslippene under faktisk bruk av det elektriske verktøyet kan skille seg fra de erklærte verdiene avhengig av måten verktøyet brukes på, spesielt i henhold til hvilke materiale som behandles.

Identifiser sikkerhetstiltak for å beskytte operatoren basert på en beregning av eksponering i de faktiske bruksforholdene (ta i vurdering alle deler i driftsyklusen, slik som tidene da verktøyet er avslått og når det kjører i tomgang i tillegg til utslagsstiden).

Bruk hørselsvern. Støy kan føre til tap av hørselen.

RU



ОСТОРОЖНО

Заявленые уровни шумового воздействия получены с использованием метода тестирования и могут применяться для сравнения инструментов.

Заявленные уровни шума также могут применяться в ходе предварительной оценки общего воздействия.

Фактическая шумность работающего электронного инструмента может отличаться от заявленных значений в зависимости от условий использования, в частности от обрабатываемого материала.

Меры безопасности оператора должны определяться с учетом примерного воздействия в фактических условиях эксплуатации (принимая во внимание все этапы рабочего цикла, например, периоды отключения инструмента и работы на холостом ходу).

Используйте средства защиты органов слуха. Воздействие шума может привести к потере слуха.

PL



OSTRZEŻENIE

Deklarowany(-e) poziom(y) emisji hałasu został(y) zmierzony(-e) zgodnie ze znormalizowaną metodą badania i może(-ga) być wykorzystywany(-e) do porównywania poszczególnych narzędzi.

Deklarowany(-e) poziom(y) hałasu można również wykorzystywać do wstępnej oceny narażenia.

Emisja hałasu podczas rzeczywistego użytkowania narzędzia z napędem może różnić się od deklarowanych wartości w zależności od sposobu jego użytkowania, a w szczególności w zależności od rodzaju obrabianego przedmiotu.

Należy zidentyfikować środki bezpieczeństwa w celu ochrony operatora w oparciu o szacunkową ocenę narażenia w rzeczywistych warunkach użytkowania (z uwzględnieniem wszystkich etapów cyklu operacyjnego, takich jak włączanie, przestój przy włączonym silniku czy rozruch).

Nosić ochronę słuchu. Narażenie na hałas może spowodować utratę słuchu.

CS



VAROVÁNÍ

Udávané hodnoty akustické hladiny hluku byly změněny s využitím standardních zkušebních metod a lze je použít k porovnání hlučnosti různého nářadí.

Udávané hodnoty hlučnosti lze také využít k předběžnému vyhodnocení účinků na osoby.

Skutečná hlučnost se může od udávaných hodnot lišit v závislosti na způsobu používání nářadí, obzvláště na druhu obrobku.

Určete bezpečnostní opatření na ochranu obsluhy na základě odhadnutého účinku za podmínek konkrétního používání (při zohlednění všech součástí provozního cyklu, například kromě obrábění také když je nářadí vypnuto nebo běží na volnoběh).

Používejte ochranu sluchu. Působením hluku může dojít k poškození sluchu.

HU



FIGYELMEZTETÉS

A közölt zajkibocsátási érték(ek)et szabványos vizsgálati módszerrel mérték, és ez(ek) felhasználható(k) az egyik szerszám másikkal való összehasonlításához.

A közölt zajszintérték(ek) alapján előzetesen felmérhető a kitettség mértéke.

A szerszám tényleges használati során kibocsátott zajszint a szerszám használati módjától, különösen a feldolgozott munkadarabtól függően eltérhet.

A tényleges használati körülmények miatti kitettségi szint alapján állapítsa meg a kezelő védelméhez szükséges biztonságos intézkedéseket (vegye figyelembe a működési ciklus összes részét, pl. a szerszám kikapcsolási és újrásratási idejét, valamint az indítási időt).

Viseljen hallásvédelmet. A fokozott zajhatás hosszú távon a hallás elvesztését eredményezheti.

RO



AVERTISMENT

Valoarea declarată a emisiilor de zgomot a fost măsurată în conformitate cu o metodă de testare standard și poate fi utilizată pentru compararea uneltelor.

Valoarea de zgomot declarată poate fi utilizată și pentru evaluarea preliminară a expunerii.

Emisiile de zgomot în timpul utilizării efective a unelei electrice pot fi diferite față de valorile declarate în funcție de modul în care este utilizată unealta și în special de tipul de piesă prelucrată.

Identificați măsurile de siguranță pentru protecția operatorului, pe baza unei estimări a expunerii în condițiile reale de lucru (având în vedere toate părțile ciclului de funcționare, precum perioadele când unealta este oprită și când funcționează la ralanti, plus perioada de activare).

Purtați protecție pentru urechi. Expunerea la zgomot poate produce pierderea auzului.

LV



BRĪDĪNĀJUMS

Deklarētais radīto trokšņu līmeņa vērtība(s) ir mērīta saskaņā ar standartā testa metodēm, kas var tikt izmantotas viena instrumenta salīdzināšanai ar citu.

Deklarētās trokšņu vērtība(s) var tikt izmantotas arī sākotnējai ietekmes novērtēšanai.

Trokšņu līmeņi faktiskās elektroinstrumenta lietošanas laikā var atšķirties no deklarētās vērtības, atkarībā no veida, kādā instruments tiek izmantots, un it sevišķi, kāds materiāls tiek apstrādāts.

Nosakiet drošības pasākumus, lai aizsargātu lietotāju, pamatojoties uz ietekmes aplēsi faktiskajos apstākļos (ņemot vērā visas darba cikla daļas, piemēram laiku, kad instruments ir izslēgts un kad tas darbojas tukšgājā papildu izmantošanas laikā).

Valkājiet dzirdes aizsarglīdzekļus. Ausu pakļaušana trokšņa iedarībai var izraisīt dzirdes traucējumus.

LT



ĮSPĖJIMAS

Deklaruotoji keliamo triukšmo vertė(-ės) nustatyta(-os) atsižvelgiant į standartinį bandymo metodą, todėl ją(jas) galima palyginti su kitų elektrinių įrankių keliamu triukšmu.

Deklaruota keliamo triukšmo vertė(-ės) taip pat gali būti naudojama(-os) preliminariam triukšmo poveikiui įvertinti.

Faktiškai naudojant elektrinį įrankį, keliamo triukšmo lygis gali skirtis nuo paskelbtosios vertės, priklausomai nuo būdų, kuriais yra naudojamas šis įrankis, ir ypač nuo to, koks ruošinys yra apdirbamas.

Siekiant apsaugoti naudotoją, būtina įvertinti saugos priemonės, remdamiesi triukšmo poveikio įvertinimu esant faktinėms naudojimo sąlygoms (atsižvelgiant į visas darbo ciklo dalis, pavyzdžiui, ne tik kiek laiko įrankis veikia, bet ir kiek kartų jis yra išjungiamas bei kai jis veikia be apkvopų).

Naudokite klausos apsaugos priemones. Jei ausų neapsaugosite, galite prarasti klausą.

ET



HOIATUS

Deklarēeritud mērataseme vārtus(ed) on mōdēdetud vastavalt standardtesti meetodile ja seda saab kasutada tōōriistade vōrdlemiseks.

Deklarēeritud mērataseme vārtust (vārtūstē) saab kasutada ka kokkupuute eelhinnauguks.

Elektritōōriista kasutamisega kaasnev mēratase vōib erineda deklarēeritud vārtūstest, sōltuvalt tōōriista kasutamise viisist, eriti sellest, millist toorikut tōōdeldaks.

Tehke kindlaks ohutusmeetmed, et kaitsa operaatorit vastavalt tegelike kasutustingimuste hinnaugule (vōttes arvesse kōiki tōōtsukli osasid, nāiteks tōōriista vāljūlitamise aegu ja vabakāigul tōōtamise aega lisaks kāivitamise ajale).

Kandke kuuldekaitset. Tugev mēra vōib pōhjustada kuulmiskaotuse.

HR



UPOZORENJE

Deklarirane vrijednosti emisije buke izmjerene su u skladu sa standardnom isplnom metodom i mogu se koristiti za usporedbu jednog alata s drugim.

Deklarirana vrijednost buke može se koristiti i za preliminarnu procjenu izlaganja.

Emisije buke tijekom trenutnog korištenja električnog alata mogu se razlikovati od deklariranih vrijednosti ovisno o načinima korištenja alata, osobito o vrsti obrade radnog komada.

Utvrđite sigurnosne mjere za zaštitu rukovatelja na temelju procjene izlaganja u sadašnjim uvjetima korištenja (vodeti računa o svim dijelovima radnog ciklusa kao što su vremena isključivanja alata i kada alat radi u praznom hoduz vrijeme odijanja).

Nosite zaštitu za sluh. Izlaganje buci može izazvati gubitak sluha.

SL**OPOZORILO**

Navedene vrednosti oddajanja hrupa so bile izmerjene v skladu s standardno testno metodo in se lahko uporabljajo za medsebojno primerjavo orodij. Navedene vrednosti oddajanja hrupa ase lahko uporabijo tudi za predhodno oceno izpostavljenosti.

Emisije hrupa med dejansko uporabo električnega orodja so lahko drugačne od navedenih vrednosti, kar je odvisno od načinov uporabe orodja in predvsem vrste obdelovanca.

Varnostne ukrepe za zaščito operaterja ugotovite na podlagi ocene izpostavljenosti v dejanskih pogojih uporabe (pri čemer upoštevajte vse dele cikla uporabe, to je čas dejanske uporabe in tudi čas, v katerem je orodje izklopljeno in ko teče v prostem teku).

Uporabljajte zaščito sluha. Izpostavljenost hrupu lahko povzroči izgubo sluha.

SK**VAROVANIE**

Udávane hodnoty emisii hluku boli namerané v súlade so štandardným spôsobom testovania a môžu sa používať na porovnávanie jednotlivých nástrojov.

Udávane hodnoty hluku sa môžu tiež používať na predbežné posúdenie expozície.

Emisie hluku počas skutočného používania elektrického náradia sa môžu od udávaných hodnôt líšiť v závislosti od spôsobov používania náradia, hlavne od opracovaného obrobku.

Identifikujte bezpečnostné opatrenia s cieľom chrániť obsluhu na základe približného stanovenia expozície v aktuálnych podmienkach používania (pri zohľadnení všetkých súčastí prevádzkového cyklu; okrem času spustenia zohľadnite aj časy vypnutia náradia a jeho spustenia na volnobehu).

Používajte ochranu sluchu. Vystavovanie hluku môže spôsobiť stratu sluchu.

BG**ВНИМАНИЕ**

Посочените стойности на шумовите емисии са измерени по стандартен тестов метод и могат да се използват за сравняване на един инструмент с друг.

Посочените стойности на шума могат да се използват също така и при предварителна оценка на излагането.

Шумовите емисии по време на действителната употреба на електрически инструменти може да се различават от посочени стойности в зависимост от начините, по които се използва инструментът, и по-специално от вида на обработвания детайл.

Идентифициране на мерките за безопасност за защита на оператора въз основа на излагането в действителните условия на употреба (като се вземат предвид всички части на работния цикъл, като напр. времето, през което инструментът е изключен и когато работи на празен ход в допълнение към времето на работа).

Носете антифони. Излагането на шум може да причини увреждане на слуха.

UK**ПОПЕРЕДЖЕННЯ**

Заявлені значення випромінювання шуму було виміряно у відповідності зі стандартним методом випробування та можуть бути використані для порівняння одного інструменту з іншим.

Заявлені значення шуму також можуть бути використані при попередній оцінці впливу.

Викиди шуму при фактичному використанні електроінструменту можуть відрізнятись від заявлених значень залежно від способів використання інструменту, особливо того, який вид оброблюваної деталі обробляється.

Визначити заходи безпеки для захисту оператора на основі оцінки впливу в реальних умовах використання (з урахуванням всіх частин робочого циклу, таких як час, коли інструмент вимикається і коли він працює на холостому ході на додаток до часу вмикання).

Носіть захист слуху. Вплив шуму може призвести до втрати слуху.

TR**UYARI**

Açıklanan gürültü emisyon değeri/değerleri uyumlu standart test yöntemleriyle ölçülmüş olup, bir aleti diğeriyle karşılaştırmak için kullanılabilir.

Açıklanan gürültü değeri/değerleri maruz kalma ön değerlendirmesi için de kullanılabilir.

Aletin kullanıma yöntemleri ve özellikle işlenen parçanın türüne bağlı olarak, elektrikli aletin fiili kullanım sırasındaki gürültü emisyonları açıklanan değerlere göre farklılık gösterebilir.

Operatörü korumak için, işletme döngüsünün bütün safhalarını (çalışma süresine ilave olarak aletin çalıştırılmadığı ve boşta çalıştığı süreler de dahil) göz önünde bulundurarak fiili kullanım koşullarındaki maruz kalma tahminini temel alıp gerekli güvenlik önlemlerini belirleyin.

Kulak tıkacı kullanın. Gürültüye maruz kalmak işitme kaybına neden olabilir.

EL**ΠΡΟΕΙΔΟΠΟΙΗΣΗ**

H(O₁) δηλωθείσα(-ες) τιμή(-ές) εκπομπής θορύβου έχει(-ουν) μετρηθεί σύμφωνα με μια τυπική μέθοδο δοκιμών και μπορεί(-ούν) να χρησιμοποιηθεί(-ούν) για τη σύγκριση ενός εργαλείου με ένα άλλο.

Οι δηλωθείσες τιμές εκπομπής θορύβου μπορεί επίσης να χρησιμοποιηθούν σε προκαταρκτική εκτίμηση έκθεσης.

Οι εκπομπές θορύβου κατά τη διάρκεια της πραγματικής χρήσης του ηλεκτρικού εργαλείου μπορεί να διαφέρουν από τις δηλωθείσες τιμές ανάλογα με τους τρόπους με τους οποίους χρησιμοποιείται το εργαλείο, και ιδίως το είδος του κατεργαζόμενου τεμαχίου.

Προσδιορίστε τα μέτρα ασφαλείας για την προστασία του χειριστή με βάση την εκτίμηση της έκθεσης στις πραγματικές συνθήκες χρήσης (λαμβάνοντας υπόψη όλα τα μέρη του κύκλου λειτουργίας, όπως είναι οι χρόνοι κατά τις οποίες το εργαλείο είναι απενεργοποιημένο και όταν βρίσκεται σε αδρανή κατάσταση επιπροσθέτως του χρόνου πυροδότησης).

Φοράτε προστατευτικά ακοής. Η επίδραση θορύβου μπορεί να προκαλέσει απώλεια ακοής.

EN RYOBI WARRANTY APPLICATION CONDITIONS

In addition to any statutory rights resulting from the purchase, this product is covered by a warranty as stated below.

1. The warranty period is 24 months for consumers and commences on the date the product was purchased. This date has to be documented by an invoice or other proof of purchase. The product is designed and dedicated to consumer and private use only. So there is no warranty provided in case of professional or commercial use. This warranty applies only on new products.
2. There is a possibility to extend for a part of the range of power tools (AC/DC) the warranty period over the period described above using the registration on the www.ryobitools.eu website. The eligibility of products for extended warranty is clearly displayed in stores and / or on packaging and is contained within the product documentation. The end user is required to register his/her newly-acquired products online within 30 days from the date of purchase. The end user may register for the extended warranty in his/her country of residence if listed on the online registration form where this option is valid. Furthermore, end users must give their consent to the storage of their personal data that is required to be entered online. They must also accept the terms and conditions. The registration confirmation receipt, which is sent out by e-mail, and the original invoice showing the date of purchase will serve as proof of the extended warranty.
3. The warranty covers all defects of the product during the warranty period due to faults in workmanship or material at the purchase date. The warranty is limited to repair and/or replacement and does not include any other obligations including but not limited to incidental or consequential damages. The warranty is not valid if the product has been misused, used contrary to the instruction manual, or has been incorrectly connected to a power supply. This warranty does not apply to:
 - any damage to the product that is the result of improper or lack of maintenance
 - any product that has been altered or modified
 - any product where original identification (trade mark, serial number) markings have been defaced, altered or removed
 - any damage caused by non-observance of the instruction manual
 - any product not displaying the CE approval mark on the rating plate
 - any product that has been attempted to be repaired by a non-authorised warranty service centre or without prior authorisation by Techtronic Industries
 - any product connected to improper power supply (amps, voltage, frequency)
 - any damage caused by external influences (water, chemical, physical, shocks) or foreign substances
 - normal wear and tear spare parts
 - inappropriate use, overloading of the tool
 - use of non-approved accessories or parts
 - Power tool accessories provided with the tool or purchased separately, including but not limited to screw driver bits, drill bits, abrasive discs, sand paper and blades, lateral guide, etc.
 - Components (parts and accessories) subject to natural wear and tear, including but not limited to service & maintenance kits, carbon brushes, bearings, chuck, SDS drill bit attachment or reception, power cord, auxiliary handle, transport carry case, sanding plate, dust bag, dust exhaust tube, felt washers, impact wrench pins & springs, etc.
4. For servicing, the product must be sent or presented to a RYOBI authorised service station listed for each country in the following list of service station addresses. In some countries your local RYOBI dealer undertakes to send the product to the RYOBI service organisation. When sending a product to a RYOBI service station, the product should be safely packed without any dangerous contents such as petrol, marked with sender's address and accompanied by a short description of the fault.
5. A repair / replacement under this warranty is free of charge. It does not constitute an extension or a new start of the warranty period. Exchanged parts or products become our property. In some countries delivery charges or postage will have to be paid by the sender. Your statutory rights arising from the purchase of the product remain unaffected.
6. This warranty is valid in the European Community, Switzerland, Iceland, Norway, Liechtenstein, Turkey, Russia, and the United Kingdom. Outside these areas, please contact your authorised RYOBI dealer to determine if another warranty applies.

AUTHORISED SERVICE CENTRE

Any request or issue with the product can be addressed to your local authorised service centres (visit www.ryobitools.eu) or directly to: Techtronic Industries GmbH, Max Eyth Straße 10, 71364 Winnenden, Germany. Please state the serial number and product type printed on the label.

FR RYOBI CONDITIONS D'APPLICATION DE LA GARANTIE

En plus des droits statutaires liés à l'achat, ce produit est couvert par une garantie telle que décrite ci-dessous.

1. La durée de la garantie accordée au consommateur est de 24 mois à partir de la date d'achat. Cette date doit être authentifiée par une facture ou toute autre preuve d'achat. Le produit a été conçu en vue d'une utilisation strictement privée. Aucune garantie ne s'applique donc en cas d'utilisation professionnelle ou commerciale.
2. Il existe pour une partie de la gamme d'outils électroportatifs (AC/DC), une possibilité d'étendre la période de garantie au-delà de la période précédemment décrite en utilisant le formulaire d'enregistrement présent sur le site Internet www.ryobitools.eu. L'éligibilité d'un outil est clairement affichée dans les points de vente et/ou sur l'emballage et la documentation. L'utilisateur final doit enregistrer son/ses outil(s) nouvellement acheté(s) en ligne dans les 30 jours qui suivent la date d'achat. L'utilisateur a la possibilité de s'enregistrer pour l'extension de garantie dans son pays de résidence si celui-ci est listé dans le formulaire d'enregistrement en ligne où cette option est valide. L'utilisateur final doit donner son consentement pour l'enregistrement des données requises pour accéder au site et doit accepter les termes et conditions. La confirmation d'enregistrement, envoyée par courrier électronique, ainsi que la facture originale mentionnant la date d'achat serviront de preuve de l'extension de garantie.
3. La garantie couvre pendant la période de garantie les défauts des produits liés à la fabrication et aux matériaux à la date d'achat. La garantie est limitée à la réparation et/ou au remplacement et n'inclut aucune autre obligation, tel que, mais sans s'y limiter, les dommages accessoires ou indirects. La garantie est non valable en cas de mauvaise utilisation du produit, d'utilisation contraire aux instructions du mode d'emploi, ou en cas de branchement incorrect. Cette garantie ne s'applique pas pour :
 - tout dommage au produit résultant d'un mauvais entretien
 - tout produit ayant été altéré ou modifié
 - tout produit dont les marquages originaux d'identification (marque, numéro de série) ont été dégradés, altérés ou retirés
 - tout dommage causé par le non-respect des instructions du mode d'emploi
 - tout produit non CE
 - tout produit ayant subi une tentative de réparation par du personnel non qualifié ou sans autorisation préalable de Techtronic Industries
 - tout produit raccordé à une alimentation secteur non conforme (ampérage, voltage, fréquence)
 - tout dommage causé par des influences extérieures (chimiques, physiques, chocs) ou par des substances étrangères
 - l'usure normale des pièces consommables
 - une utilisation inappropriée, une surcharge de l'outil
 - l'utilisation de pièces ou accessoires non agréés
 - accessoires de l'outil électrique fournis avec l'outil ou achetés séparément. Cela comprend notamment les embouts de vissage, les forets de perçuse, les disques abrasifs, le papier de verre et les lames, le guide latéral
 - Les composants (pièces et accessoires) sujets à l'usure naturelle, ceci incluant notamment les mandrins, les charbons, adaptateurs SDS, les cordons d'alimentation, les poignées auxiliaires, les mallettes de transport, les plateaux de ponçage, les sacs collecteurs de poussière, les tubes d'extraction de poussière, les carrés de clé à choc, etc.
4. Si le produit doit être réparé, envoyez-le à un service après-vente agréé RYOBI dont vous trouverez ci-dessous la liste pour chaque pays. Dans certains pays, votre revendeur RYOBI se chargera d'envoyer le produit à un centre de réparation RYOBI. Lorsque vous envoyez un produit à un service après-vente RYOBI, celui-ci doit être correctement emballé, sans contenir aucun produit dangereux tel que de l'essence, et vous devez indiquer votre adresse ainsi qu'une courte description du problème.
5. Une réparation / un remplacement sous garantie est gratuit(e). Ceci ne constituera pas une extension de garantie ni un nouveau départ de la période de garantie. Les pièces ou les outils remplacés deviennent notre propriété. Dans certains pays, les frais de port devront être assumés par l'expéditeur. Vos droits statutaires restent inchangés.
6. Cette garantie est valable dans la Communauté européenne, la Suisse, l'Islande, la Norvège, le Liechtenstein, la Turquie, la Russie et le Royaume-Uni. En dehors de ces zones, veuillez contacter votre distributeur agréé RYOBI pour déterminer si une autre garantie s'applique.

CENTRE DE SERVICE AGRÉÉ

Toute demande ou tout problème concernant le produit peut être transmis à votre centre de service agréé local (consultez www.ryobitools.eu) ou directement à : Techtronic Industries GmbH, Max Eyth Straße 10, 71364 Winnenden, Allemagne. Veuillez mentionner le numéro de série et le type de produit imprimés sur l'étiquette.

DE RYOBI GARANTIEBEDINGUNGEN

Zusätzlich zu den gesetzlichen Rechten aus dem Kauf gilt für dieses Produkt die nachstehend aufgeführte Garantie.

- Der Garantiezeitraum beträgt für Verbraucher 24 Monate und beginnt mit dem Datum des Kaufs. Dieses Datum muss durch eine Rechnung oder einen anderen Kaufbeleg dokumentiert werden. Dieses Produkt wurde ausschließlich zur privaten Nutzung durch Verbraucher entwickelt. Für den Fall einer professionellen bzw. kommerziellen Nutzung besteht daher keine Garantie.
- Es besteht die Möglichkeit, für einen Teil des Sortiments der Elektrogeräte (AC/DC) den Garantiezeitraum über den oben genannten Zeitraum hinaus zu verlängern, indem der Verbraucher die Registrierung auf der Website www.ryobitools.eu durchführt. Die Berechtigung der Werkzeuge für die Garantieverlängerung ist deutlich im Geschäft und/oder auf der Verpackung beschrieben und in der Produktdokumentation erwähnt. Der Verbraucher muss das neu erworbene Gerät online innerhalb von 30 Tagen ab dem Kaufdatum registrieren. Der Verbraucher kann das Gerät zwecks Garantieverlängerung in seinem Wohnsitzland/Heimatland registrieren, wenn dieses Land auf dem Online-Registrierungsformular aufgeführt und die Option gültig ist. Darüber hinaus muss der Verbraucher seine Zustimmung zur Speicherung der Daten geben, die online eingegeben werden müssen, und er muss die allgemeinen Geschäftsbedingungen akzeptieren. Die Bestätigung der Registrierung, die per E-Mail versandt wird, und die Originalrechnung mit dem Kaufdatum gelten als Beleg für die Garantieverlängerung.
- Die Garantie deckt alle Defekte des Geräts während des Garantiezeitraums ab, die auf zum Zeitpunkt des Kaufs bestehende Verarbeitungs- oder Materialfehler zurückzuführen sind. Die Garantie beschränkt sich auf Reparatur und/oder Ersatz und beinhaltet keine anderen Verpflichtungen, insbesondere keinen Schadenersatz für Folge- oder Nebenschäden. Die Garantie gilt nicht, wenn das Gerät fehlerhaft eingesetzt wurde, gegensätzlich zur Bedienungsanleitung eingesetzt wurde oder falsch angeschlossen wurde. Die Garantie gilt nicht für Folgendes:
 - Schäden am Gerät, die auf unkorrekte Wartung zurückzuführen sind
 - Geräte, an denen Veränderungen vorgenommen wurden
 - Produkte, bei denen die ursprüngliche Identifizierung (Handelsmarke, Seriennummer) unleserlich gemacht, verändert oder entfernt wurde
 - Schäden durch Nichtbeachtung der Bedienungsanleitung
 - nicht-CE-zertifizierte Geräte
 - Geräte, an denen durch nicht-qualifizierte Personen oder ohne vorherige Genehmigung von Technonic Industries Reparaturversuche vorgenommen wurden
 - Geräte, die an unkorrekte Energiequellen (Ampere, Volt, Frequenz) angeschlossen wurden
 - Schäden durch äußere Einflüsse (chemisch, physisch, Stöße) oder Fremdstoffe
 - normaler Verschleiß von Ersatzteilen
 - unangemessene Nutzung, Überlastung des Geräts
 - Nutzung nicht genehmigter Zubehörteile oder Ersatzteile
 - mit dem Gerät gelieferte oder separat erworbene Zubehörteile. Dieser Ausschuss beinhaltet, ist aber nicht beschränkt auf Schraubendreher-Bits, Bohreinsätze, Schleifscheiben, Sandpapier und Klängen, Seitenführungen
 - Komponenten (Ersatzteile und Zubehörteile), die natürlichen und normalen Verschleißerscheinungen unterworfen sind, einschließlich aber nicht beschränkt auf: Service- und Wartungssätze, Kohlebürsten, Lager, Spannfüter, SDS-Bohreraufnahme /Bit-Adapter, Netzkabel, Zusatzhandgriff, Transportkoffer, Schleifteller, Staubbeutel, Staubsaugrohr, Filzunterlegscheiben, Bolzen und Federn von Schlagschraubern usw.
- Zum Service muss das Gerät zu einer von RYOBI autorisierten Servicestation gebracht oder dorthin gesendet werden. Die Servicestationen für die einzelnen Länder sind in der folgenden Liste aufgeführt. In einigen Ländern sendet Ihr RYOBI-Händler vor Ort das Gerät an das RYOBI-Serviceunternehmen. Beim Einsenden an die RYOBI-Servicestation sollte das Gerät sicher verpackt sein, ohne gefährliche Inhalte wie Benzin, und es sollte mit der Adresse des Absenders und einer kurzen Beschreibung des Fehlers versehen sein.
- Eine Reparatur bzw. ein Ersatz gemäß dieser Garantie ist kostenlos. Hieraus ergibt sich weder eine Garantieverlängerung noch der Beginn eines neuen Garantiezeitraums. Die ausgetauschten Ersatzteile oder Werkzeuge gehen in unser Eigentum über. In einigen Ländern müssen die Zustellgebühren oder die Versandkosten vom Absender gezahlt werden. Ihre gesetzlichen Rechte aus dem Kauf des Geräts bleiben hiervon unberührt.
- Diese Garantie ist gültig in der Europäischen Gemeinschaft, der Schweiz, Island, Norwegen, Liechtenstein, der Türkei, Russland und dem Vereinigten Königreich. Bitte wenden Sie sich außerhalb dieser Gebiete an Ihren autorisierten RYOBI-Händler, um festzustellen, ob eine andere Garantie gilt.

AUTORISierter KUNDENDIENST

Bitte wenden Sie sich bei Fragen zum oder Problemen mit dem Gerät an das örtliche autorisierte Servicecenter (siehe www.ryobitools.eu) oder direkt an: Technonic Industries GmbH, Max Eyth Straße 10, 71364 Winnenden, Germany. Bitte geben Sie die Seriennummer und den auf dem Typenschild aufgedruckten Gerätetyp an.

ES CONDICIONES DE APLICACIÓN DE LA GARANTÍA DE RYOBI

Además de cualquier derecho legal derivado de la compra, este producto está cubierto por una garantía que se indica a continuación.

- El periodo de garantía es de 24 meses para consumidores y comienza en la fecha en que se comprara el producto. Dicha fecha debe documentarse con una factura u otro comprobante de compra. El producto está diseñado y concebido únicamente para el uso privado del consumidor. Por lo tanto, no se ofrece garantía en caso de uso profesional o comercial.
- Existe la posibilidad de ampliar el periodo de garantía respecto a una parte de la gama de herramientas eléctricas (CA/CC) durante el periodo descrito más arriba y mediante el registro en el sitio web www.ryobitools.eu. La elegibilidad de las herramientas para que se amplíe el periodo de garantía se muestra claramente en las tiendas o en el embalaje y está incluida en la documentación del producto. El usuario final tiene que registrar en línea sus herramientas recientemente adquiridas en un plazo de 30 días a partir de la fecha de compra. El usuario final podrá registrarse para obtener la garantía ampliada en su país de residencia si este aparece en la lista del formulario de registro en línea cuando esta opción sea válida. Además, los usuarios finales deberán dar su consentimiento al almacenamiento de los datos necesarios para el acceso en línea y tienen que aceptar los términos y condiciones. El recibo de confirmación de registro, que se envía por correo electrónico, y la factura original que muestra la fecha de compra servirán como comprobante para la garantía ampliada.
- La garantía cubre todos los defectos del producto durante el periodo de garantía debido a fallos de mano de obra o material en la fecha de compra. La garantía se limita a la reparación o sustitución y no incluye ninguna otra obligación como, por ejemplo, daños accidentales o consecuentes. La garantía no es válida si se ha usado mal el producto, se ha usado contraviniendo el manual de instrucciones o se ha conectado de forma incorrecta. Esta garantía no es aplicable a:
 - ningún daño en el producto que sea consecuencia de un mantenimiento inadecuado
 - ningún producto que haya sido alterado o modificado
 - ningún producto en el que los marcados de identificación originales (marca comercial, número de serie) se hayan borrado, modificado o eliminado
 - ningún daño provocado por no seguir el manual de instrucciones
 - ningún producto que no sea CE
 - ningún producto que haya sufrido un intento de reparación por parte de un profesional no cualificado o sin la autorización previa de Technonic Industries.
 - ningún producto conectado a un suministro eléctrico inadecuado (amperios, voltaje, frecuencia)
 - ningún daño causado por influencias externas (químicas, físicas, impactos) o sustancias extrañas
 - desgaste normal de piezas de repuesto
 - uso inadecuado, sobrecarga de la herramienta
 - uso de accesorios o piezas no aprobados
 - Accesorios de herramientas eléctricas proporcionados con la herramienta o comprados por separado. Tales exclusiones incluyen, entre otros, brocas de destornilladores, brocas de taladro, discos abrasivos, papel de lija y cuchillas, y guías laterales
 - Componentes (piezas y accesorios) sujetos a un desgaste natural, que incluyen, entre otros, equipos de servicio y mantenimiento, escobillas de carbono, cojinetes, pinzas, accesorio o recepción de broca de taladro SDS, cable eléctrico, manillar auxiliar, bolsa de transporte, hoja lijadora, bolsa de polvo, tubo de escape de polvo, disco de fieltro, pasadores y resortes de llave de impacto, etc.
- Para su mantenimiento, el producto debe enviarse o presentarse a una estación de servicio de RYOBI autorizada que figure en la siguiente lista de direcciones de estaciones de servicio por países. En algunos países, su distribuidor RYOBI local se responsabiliza de enviar el producto a la compañía de servicio de RYOBI. Cuando se envíe un producto a una estación de servicio de RYOBI, este debe estar empaquetado de forma segura sin contenidos peligrosos como gasolina, marcado con la dirección del remitente y acompañado de una breve descripción del fallo.
- Una reparación / sustitución con esta garantía es gratuita. No constituye una ampliación ni un nuevo comienzo del periodo de garantía. Las piezas o herramientas intercambiadas pasan a ser de nuestra propiedad. En algunos países, los gastos de envío o correo tendrán que pagarlos el remitente. Sus derechos legales derivados de esta compra de la herramienta no se verán afectados.
- Esta garantía es válida en la Comunidad Europea, Suiza, Islandia, Noruega, Liechtenstein, Turquía, Rusia y el Reino Unido. Fuera de estas zonas, póngase en contacto con su distribuidor de RYOBI autorizado para determinar si es aplicable otra garantía.

SERVICIO TÉCNICO AUTORIZADO

Cualquier solicitud o problema relacionado con el producto se puede remitir a su centro de servicio autorizado local (visite www.ryobitools.eu) o directamente a: Technonic Industries GmbH, Max Eyth Straße 10, 71364 Winnenden, Germany. Bitte geben Sie el número de serie y el tipo de producto que aparecen impresos en la etiqueta.

IT CONDIZIONI DI VALIDITÀ DELLA GARANZIA RYOBI

In aggiunta ai diritti di legge risultanti dall'acquisto, il prodotto è coperto dalla garanzia sotto descritta.

1. Il periodo di garanzia è di 24 mesi per i consumatori, a decorrere dalla data di acquisto del prodotto. La data deve essere documentata da una fattura o altra prova d'acquisto. Il prodotto è progettato e destinato solo all'utilizzo privato dei consumatori. Pertanto non viene fornita alcuna garanzia in caso di uso professionale o commerciale.
2. Per una serie di utensili elettrici (CA/CC) è possibile prolungare il periodo di garanzia oltre quello descritto, registrandosi sul sito web www.ryobitools.eu. Gli utensili per i quali è possibile prolungare il periodo di garanzia sono chiaramente indicati nei negozi e/o sulle confezioni e nella documentazione dei prodotti. L'utente deve registrare online l'utensile acquistato entro 30 giorni dalla data di acquisto. L'utente può registrarsi per la garanzia prolungata nel proprio paese di residenza, se questo è elencato nel modulo di registrazione online dove questa opzione sia valida. Inoltre gli utenti devono fornire il proprio consenso alla conservazione dei dati da immettere online e devono accettare le condizioni generali. La conferma di registrazione, inviata tramite e-mail, e la fattura originale indicante la data di acquisto, costituiranno la prova della garanzia prolungata.
3. La garanzia copre tutti i difetti del prodotto durante il periodo di garanzia, risultati da manodopera o materiali alla data di acquisto. La garanzia è limitata alla riparazione e/o sostituzione e non include alcun altro obbligo quali, a mero titolo esemplificativo, i danni incidentali o consequenziali. La garanzia non è valida se il prodotto è stato usato scorrettamente, in modo contrario al manuale di istruzioni o se è stato collegato in modo errato. La garanzia non è valida per:
 - qualsiasi danno al prodotto dovuto a manutenzione errata;
 - qualsiasi prodotto che sia stato alterato o modificato;
 - qualsiasi prodotto le cui marcature di identificazione originali (marchi di fabbrica, numero di serie) siano state cancellate, alterate o rimosse;
 - qualsiasi danno causato dalla non osservanza delle istruzioni del manuale;
 - qualsiasi prodotto privo di omologazione CE;
 - qualsiasi prodotto che sia stato sottoposto a un tentativo di riparazione da parte di un professionista non qualificato oppure senza la previa autorizzazione di Techtronic Industries;
 - qualsiasi prodotto collegato a un'alimentazione errata (per ampere, tensione, frequenza);
 - qualsiasi danno causato da influenze esterne (chimiche, fisiche, urti) o sostanze estranee;
 - la normale usura delle parti di ricambio;
 - uso inappropriato, sovraccarico dell'utensile;
 - uso di accessori o parti non omologate;
 - accessori per utensili elettrici forniti con l'utensile o acquistati separatamente. Questa esclusione comprende, a mero titolo esemplificativo, punte per cacciaviti, punte per trapani, dischi abrasivi, carta vetrata, lame e guide laterali;
 - componenti (parti e accessori) soggetti alla normale usura compresi, a mero titolo esemplificativo, kit di servizio e manutenzione, spazzole al carbonio, cuscinetti, mandrini, attacchi per punte a vite autoproforante, cavi di alimentazione, maniglie ausiliarie, custodie di trasporto, piastre di levigatura, sacchetti per la polvere, tubi di scarico della polvere, rondelle di feltro, perni e molle per avvitatori ecc.
4. Per la manutenzione il prodotto dev'essere spedito o portato presso uno dei centri assistenza autorizzati RYOBI elencati per ogni paese nel seguente elenco di indirizzi dei centri. In alcuni paesi il rivenditore locale RYOBI si incarica di inviare il prodotto all'organizzazione di assistenza RYOBI. Quando si invia un prodotto a un centro assistenza RYOBI, imballarlo in modo sicuro senza contenuti pericolosi come la benzina, apporre l'indirizzo del mittente e accompagnarlo da una breve descrizione del guasto.
5. La riparazione/sostituzione ai sensi della presente garanzia è gratuita. Non costituisce un prolungamento o un nuovo inizio del periodo di garanzia. Le parti o gli utensili scambiati diventano di nostra proprietà. In alcuni paesi i costi di consegna o di spedizione postale devono essere pagati dal mittente. I diritti di legge derivanti dall'acquisto dell'utensile rimangono inalterati.
6. La presente garanzia è valida in Comunità Europea, Svizzera, Islanda, Norvegia, Liechtenstein, Turchia, Russia e Regno Unito. Al di fuori di tali aree contattare il rivenditore autorizzato RYOBI per sapere se è valida un'altra garanzia.

CENTRO SERVIZI AUTORIZZATO

Qualsiasi richiesta o problema con il prodotto può essere indirizzato ai centri di assistenza autorizzati locali (visitare www.ryobitools.eu) o direttamente a: Techtronic Industries GmbH, Max Eyth Straße 10, 71364 Winnenden, Germany. Si prega di indicare il numero di serie e il tipo di prodotto stampati sull'etichetta.

NL RYOBI GARANTIEVOORWAARDEN

Naast de wettelijke rechten die voortvloeien uit de aankoop, wordt dit product gedekt door een garantie, zoals hieronder staat vermeld.

1. De garantietermijn voor consumenten bedraagt 24 maanden en gaat in op de datum waarop het product is gekocht. Deze datum moet worden gedocumenteerd met een factuur of een ander aankoopbewijs. Het product is uitsluitend ontworpen en bedoeld voor persoonlijk gebruik door consumenten. Er wordt dus geen garantie gegeven voor professioneel of commercieel gebruik.
2. Voor een deel van een aanbod van elektrische gereedschappen (AC/DC) is het mogelijk om de garantietermijn te verlengen over de boven beschreven termijn, met behulp van de website www.ryobitools.eu. De gereedschappen die in aanmerking komen voor de verlenging van de garantietermijn wordt duidelijk weergegeven in winkels en/of verpakkingen en staat beschreven in de productdocumentatie. De eindgebruiker moet zijn/haar nieuw gekochte gereedschappen binnen 30 dagen na aankoop online registreren. De eindgebruiker kan zich registreren voor de verlengde garantietermijn als zijn woonland staat vermeld op het online registratieformulier waar deze optie geldig is. Bovendien moeten eindgebruikers toestemming geven voor de opslag van de gegevens die online ingevuld moeten worden en moeten ze de algemene voorwaarden accepteren. Het ontvangstbewijs van de registratie, dat per e-mail wordt verzonden en de oorspronkelijke factuur met de aankoopdatum vormt het bewijs van de verlengde garantietermijn.
3. De garantie dekt tijdens de garantietermijn alle gebreken van het product vanwege defecten in vakmanschap of materiaal op de aankoopdatum. De garantie is beperkt tot reparatie en/of vervanging en bevat geen andere verplichtingen, waaronder maar niet beperkt tot incidentele of gevolgschade. De garantie is niet geldig als het product is misbruikt, in strijd met de gebruiksaanwijzing wordt gebruikt of onjuist is aangesloten. Deze garantie geldt niet voor:
 - alle schade aan het product die het gevolg is van onjuist onderhoud
 - elk product dat is veranderd of aangepast
 - elk product waar de oorspronkelijke identificatie (handelsmerk, serienummer) is beschadigd, gewijzigd of verwijderd
 - alle schade die is veroorzaakt door het niet opvolgen van de gebruiksaanwijzing
 - elk niet-CE-product
 - elk product waar een poging tot reparatie is gedaan door een niet-erkende professional of zonder voorafgaande toestemming door Techtronic Industries.
 - elk product dat is verbonden met een verkeerde voeding (amperage, spanning, frequentie)
 - alle schade die is veroorzaakt door externe invloeden (chemisch, fysisch, schokken) of vreemde stoffen
 - normale slijtage van reserveonderdelen
 - ongepast gebruik, overbelasting van het gereedschap
 - gebruik van niet-goedgekeurde accessoires of onderdelen
 - gereedschapsaccessoires die bij het gereedschap worden geleverd of afzonderlijk zijn aangeschaft. Zulke uitzonderingen bevatten, maar niet beperkt tot schroevendraaierbits, boorbits, slijpschijven, schuurpapier en zagen, laterale geleiding
 - Componenten (onderdelen en accessoires) die onderhevig zijn aan natuurlijke slijtage, waaronder maar niet beperkt tot service- en onderhoudsets, koolstofborstels, lagers, boorkoppen, SDS boorbitbevestigingen of ontvangers, stroom snoeren, hulpgrepen, transporttassen, schuurplateaus, stofzakken, stofafvoerbuizen, viltlingen, pennen en veren van slagmoersleutels, etc.
4. Voor onderhoud moet het product worden verzonden of gebracht naar een erkend servicestation van RYOBI die voor elk land staan vermeld in de volgende lijst met adressen voor servicestations. In sommige landen zal uw lokale RYOBI-dealer het product verzenden naar de RYOBI-serviceorganisatie. Wanneer u het product naar een servicestation van RYOBI verzendt, moet het product veilig worden verpakt zonder enige gevaarlijke inhoud, zoals benzine, met het adres van de afzender en vergezeld van een korte beschrijving van het defect.
5. Een reparatie/vervanging die onder deze garantie valt is gratis. Het vormt geen verlenging of een nieuwe start van de garantietermijn. Verwisselde onderdelen of gereedschappen worden ons eigendom. In sommige landen moeten de verzendkosten door de afzender worden betaald. Uw wettelijke rechten die voortvloeien uit de aankoop van het gereedschap blijven onaangetast.
6. Deze garantie is geldig binnen de Europese Gemeenschap, Zwitserland, IJsland, Noorwegen, Liechtenstein, Turkije, Rusland en het Verenigd Koninkrijk. Buiten deze gebieden moet u contact opnemen met uw erkende RYOBI-dealer om vast te stellen of er een andere garantie van toepassing is.

GEAUTORISEERD ONDERHOUDSCENTRUM

Elk verzoek of probleem met het product kan worden gericht aan uw lokale geautoriseerde servicecentra (bezoek www.ryobitools.eu) of rechtstreeks aan: Techtronic Industries GmbH, Max Eyth Straße 10, 71364 Winnenden, Germany. Vermeld het serienummer en het type product dat op het etiket staat.

PT CONDIÇÕES DE APLICAÇÃO DA GARANTIA RYOBI

Para além de quaisquer direitos previstos por lei resultantes da compra, este produto está coberto por uma garantia conforme descrição abaixo.

- O período da garantia é de 24 meses para consumidores particulares e inicia-se na data de compra do produto. Esta data tem de ser documentada por uma factura ou por outra prova de compra. O produto foi concebido para e destina-se apenas a consumidores particulares e uso privado. Assim, não é dada garantia em caso de utilização por profissionais ou uso comercial.
- Para uma parte da gama de ferramentas eléctricas (AC/DC) existe a possibilidade de prolongamento do período da garantia para além do período descrito acima, mediante registo no Web site www.ryobitools.eu. A elegibilidade das ferramentas para prolongamento do período da garantia é claramente visível nas lojas e/ou nas embalagens e está contida na documentação do produto. O utilizador final tem de fazer o registo online das suas ferramentas recém-adquiridas no prazo de 30 dias após a data de compra. O utilizador final pode fazer o registo para prolongamento da garantia no seu país de residência, desde que esteja listado no formulário de registo online e para os casos em que esta opção seja válida. Para além disso, os utilizadores finais têm de autorizar o armazenamento dos dados cujo preenchimento lhes for solicitado online e têm de aceitar os termos e as condições. O recibo de confirmação do registo é enviado por e-mail e, em conjunto com a factura original ostentando a data de compra, servirá de prova do prolongamento da garantia.
- A garantia cobre todos os defeitos do produto durante o período da garantia devidos a defeitos de fabrico ou de material à data da compra. A garantia está limitada à reparação e/ou substituição e não inclui quaisquer outras obrigações, incluindo mas não se limitando a, perdas complementares ou indirectas. A garantia não é válida se o produto tiver sido utilizado incorrectamente, utilizado de forma contrária ao Manual de Instruções ou se as respectivas ligações tiverem sido feitas incorrectamente. Esta garantia não se aplica ao seguinte:
 - quaisquer danos ao produto que sejam resultado de manutenção incorrecta
 - qualquer produto que tenha sido alterado ou modificado
 - qualquer produto cujas marcações de identificação de origem (marca comercial, número de série) tiverem sido apagadas, alteradas ou retradas
 - quaisquer danos causados pelo incumprimento do Manual de Instruções
 - qualquer produto que não seja da Comunidade Europeia
 - qualquer produto ao qual tenha sido feita, ou tentada fazer, uma reparação por outra pessoa que não um profissional habilitado ou sem autorização prévia da Techtronic Industries.
 - qualquer produto ligado a uma fonte de alimentação eléctrica incorrecta (Amperes, Voltagem e Frequência)
 - qualquer dano causado por influências externas (químicas, físicas, impactos) ou substâncias estranhas
 - desgaste e degradação normal de sobresselentes
 - utilização incorrecta, sobrecarga da ferramenta
 - utilização de acessórios ou peças não aprovados
 - acessórios para ferramentas eléctricas fornecidos com a ferramenta ou comprados em separado. Estas exclusões incluem mas não se limitam a, pontas de aparafusadora, brocas, discos abrasivos, papel de lixa e lâminas, guia lateral
 - Componentes (peças e acessórios) sujeitos a desgaste e degradação natural, incluindo mas não se limitando a, Kits de Assistência e Manutenção, escovas de carvão, rolamentos, bucha, acessórios ou recepções de brocas SDS, cabos eléctricos, pegas auxiliares, estojos de transporte, placas de lixagem, sacos de poeiras, tubos de saída de poeiras, anilhas de feltro, pinos e molas da aparafusadora de impacto, etc.
- Para assistência, o produto tem de ser enviado para, ou apresentado em, um posto de assistência autorizado RYOBI, conforme listado para cada país na lista de moradas de postos de assistência seguinte. Nalguns países, o seu concessionário RYOBI local encarrega-se de enviar o produto para a organização de assistência RYOBI. Quando enviar um produto para um posto de assistência RYOBI, o produto deve ser embalado de forma segura, sem conter nenhuns conteúdos perigosos (por exemplo, gasolina), marcado com o endereço do remetente e acompanhado por uma breve descrição da avaria.
- Uma reparação/substituição ao abrigo desta garantia é gratuita. Não constitui um prolongamento a, nem um novo início de, o período da garantia. As peças ou ferramentas substituídas tomam-se propriedade nossa. Nalguns países, o remetente terá de pagar os custos de entrega ou a remessa postal. Os seus direitos previstos por lei resultantes da compra da ferramenta mantêm-se inalterados
- Esta garantia é válida na Comunidade Europeia, Suíça, Islândia, Noruega, Liechtenstein, Turquia, Rússia e Reino Unido. Fora destas áreas, entre em contacto com o seu concessionário autorizado RYOBI para determinar se existe outra garantia aplicável.

CENTRO DE ASSISTÊNCIA AUTORIZADO

Qualquer pedido ou problema relacionado com o produto pode ser encaminhado para os seus centros de reparação autorizados locais (visite www.ryobitools.eu) ou directamente para: Techtronic Industries GmbH, Max Eyth Straße 10, 71364 Winnenden, Germany. Indique o número de série e o tipo de produto impressos na etiqueta.

DA RYOBI BETINGELSER FOR GARANTI

Udover lovbestemte rettigheder, som resulterer af købet, er dette produkt dækket af en garanti, som anført herunder.

- Garantiperioden er 24 måneder for brugere og begynder på den dato, som produktet blev købt. Denne dato skal dokumenteres af en faktura eller andet bevis for køb. Produktet er udelukkende designet og dedikeret til brugere og privat brug. Så der ydes ingen garanti i tilfælde af professionel eller kommerciel brug.
- Der er en mulighed for at forlænge garantiperioden for en del af udvalget af elværktøj (AC/DC), hen over den ovenfor beskrevne periode vha. registrering på hjemmesiden www.ryobitools.eu. Betingelsen for forlængelse af garantiperioden er tydeligt vist i butikker og/eller på emballage/og indeholdt i produktokumentationen. Slutbrugeren skal registrere hans/hendes nyligt indkøbte værktøj online indenfor 30 dage efter købsdatoen. Slutbrugeren kan registrere sig for den forlængede garanti i sit land, hvis han/hun er opført på den online registreringsformular, hvor denne mulighed er gyldig. Derudover skal slutbrugere give deres samtykke til at opbevare data, som er påkrævet at indtaste online, og de er nødt til at acceptere vilkår og betingelser. Registreringsbekræftelseskvitteringen, som sendes ud på e-mail, og den originale faktura, som viser købsdatoen, vil fungere som bevis for den forlængede garanti.
- Garantien dækker alle defekter, som et produkt måtte have i løbet af garantiperioden, og som skyldes produktionsfejl eller materialefejl på købsdatoen. Garantien er begrænset til reparation og/eller udskiftning og inkluderer ikke andre forpligtelser, inklusiv men ikke begrænset til tilfældige skader eller følgeskader. Garantien er ugyldig, hvis produktet er blevet misbrugt, brugt uden at overholde vejledningen, eller det er blevet forkløret tilsat. Denne garanti gælder ikke:
 - Beskadigelse af produktet, som er et resultat af uegnet vedligeholdelse
 - Et produkt der er blevet ændret eller modificeret
 - Et produkt hvor de originale identifikationsmærkninger (varemærke, serienummer) er blevet ødelagt, ændret eller fjernet.
 - Enhver beskadigelse forårsaget af manglende overholdelse af vejledningen
 - Ethvert ikke CE-produkt
 - Ethvert produkt som er blevet forsøgt repareret af en ukvalificeret professionel eller uden tidligere autorisation af Techtronic Industries.
 - Ethvert produkt som er tilsat uegnet strømforsyning (ampere, spænding, frekvens)
 - Enhver skade forårsaget af eksternt påvirkning (kemisk, fysisk, chok) eller fremmedelementer
 - Normal slid på reservedele
 - Uegnet brug, overbelastning af værktøjet
 - Brug af ikke-godkendt tilbehør eller dele
 - Elværktøjstilbehør som leveres med værktøjet eller købes separat. Sådanne undtagelser inkluderer men er ikke begrænset til skruetrækkerbits, bor, bits, silbeskiver, sandpapir og klinger, sideslyr
 - Komponenter (dele og tilbehør) som er udsat for naturligt slid og ælde, inklusiv men ikke begrænset til Service- og vedligeholdelsesæt, kulbørster, lejer, bøsninger, påsætning eller modtagelse af SDS-bor, EI ledning, hjælpéhåndtag, transporttaske, sandpale, støvpose, støvudsledningslange, filtskiver, nåle og fjedre slagnøgle etc.
- For eftersyn skal produktet sendes til eller præsenteres for en RYOBI-autoriseret service værksted, som er oplyst for hvert land i den følgende liste over service værksteder for at. I nogle lande påtager din lokale RYOBI-forhandler sig ansvaret for at sende produktet til RYOBI-serviceorganisationen. Når et produkt sendes til en RYOBI-service værksted, skal det pakkes sikkert ind uden noget farligt indhold som benzin, mærkes med afsenderens adresse og med en kort beskrivelse af fejlen.
- En reparation/erstatning under denne garanti er gratis. Den udgør ikke en forlængelse eller en ny start på garantiperioden. Udvaskede dele eller værktøjer bliver vores ejendom. I nogle lande skal leveringsafgifter eller porto betales af afsenderen. Dine lovbestemte rettigheder i forbindelse med købet forbliver uanfægtede
- Denne garanti gælder i EU, Schweiz, Island, Norge, Liechtenstein, Tyrkiet, Rusland og Storbritannien. Udenfor disse områder bedes du kontakte din autoriserede RYOBI-forhandler for at afgøre, om en anden garanti gælder.

AUTORISEREDE SERVICEVÆRKSTEDER

Enhver anmodning eller problem angående produktet kan adresseres til dine lokale autoriserede servicecentre (gå ind på www.ryobitools.eu) eller direkte til: Techtronic Industries GmbH, Max Eyth Straße 10, 71364 Winnenden, Germany. Angiv serienummer og produkttype, der er trykt på etiketten.

SV RYOBI ANVÄNDNINGSVILLKOR FÖR GARANTI

Förutom eventuella lagstadgade rättigheter som uppstår genom köpet, täcks den här produkten av en garanti som anges nedan.

- Garantiperioden är 24 månader för konsumenter och börjar gälla från det datum då produkten köptes. Detta datum måste dokumenteras på en faktura eller annat köpbevis. Produkten är utformad och avsedd för konsumenter och privat bruk. Därmed tillhandahålls ingen garanti vid yrkesmässigt eller kommersiellt bruk.
- Det finns möjlighet att förlänga garantiperioden för en del av utbudet för elverktyg (AC/DC) under den period som anges ovan genom att använda registreringen på webbplatsen www.ryobitools.eu. De verktyg som är berättigade till en förlängning av garantiperioden visas tydligt i butikler och/eller på förpackningen/och anges i produktdokumentationen. Slut användaren behöver registrera hans/hennes nyförvärdade verktyg online inom 30 dagar från köpdatumet. Slut användaren kan registrera sig för den förlängda garantin i det land där han/hon bor om landet finns angivet i registreringsformuläret online och där detta alternativ är giltigt. Dessutom måste slut användaren ge sitt medgivande till lagring av data vilket krävs vid registrering online samt acceptera villkoren. Bekräftelsekvittot för registreringen som skickas ut via e-post och originalfakturan som visar köpdatumet kommer att gälla som bevis för den förlängda garantin.
- Garantin täcker alla produktdefekter under garantiperioden som beror på brister i utförande eller material vid köpdatumet. Garantin är begränsad gällande reparation och/eller utbyte och inkluderar inte några skyldigheter inklusive men inte begränsat till oförutsedda skador eller följdskador. Garantin är inte giltig om produkten har missbrukats, använts i strid med bruksanvisningen eller inte anslutits på rätt sätt. Denna garanti täcker inte:
 - eventuella skador på produkten som uppstått till följd av felaktigt underhåll
 - produkter som har ändrats eller modifierats
 - produkter där ursprungliga identifieringsmärken (varumärke, serienummer) har målats över, ändrats eller tagits bort
 - eventuella skador som uppstått till följd av att bruksanvisningen inte efterföljts
 - alla icke CE-produkter
 - eventuella produkter som har försökts repareras av en icke-kvalificerad yrkesman eller utan föregående medgivande från Technronic Industries.
 - eventuella produkter som anslutits till felaktig strömförsörjning (ampere, volt, frekvens)
 - eventuella skador som uppstått till följd av yttre påverkan (kemisk, fysisk, stötar) eller främmande ämnen
 - normalt slitage av reservdelar
 - olämplig användning, överbelastning av verktyget
 - användningen av icke-godkända tillbehör eller delar
 - tillbehör till elverktyg som medföljde verktyget eller köpts separat. Sådana undantag inkluderar men är inte begränsat till skruvmejselbits, borrbits, slipskivor, sandpapper, blad och sidoskena
 - Komponenter (delar och tillbehör) är föremål för naturligt slitage, inklusive men inte begränsat till service- och underhållsatsar, kolborstar, kullager, chuck, tillbehör eller tillhörande SDS-borrbitt, strömladd, hjälphandtag, transportväska, sliplatta, dampåsa, dammutblåsör, filtribrickor, stift och fjädrar till mutterdragare osv.
- Vid service måste produkten skickas eller uppvisas för en RYOBI- auktoriserad servicestation som står angiven för varje land i följande adresslista över servicestationer. I vissa länder tar din lokala RYOBI-återförsäljare på sig ansvaret att skicka produkten till RYOBI-serviceorganisationen. När en produkt skickas till en RYOBI-servicestation, ska produkten paketeras säkert utan något farligt innehåll såsom bensin, markeras med avsändarens adress samt en kort beskrivning av felet.
- En reparation/ett utbyte under denna garanti är kostnadsfri. Det utgör inte en förlängning eller förnyelse av garantiperioden. Utbyta delar eller verktyg blir vår egendom. I vissa länder måste leveranskostnader eller porto betalas av avsändaren. Dina lagstadgade rättigheter som härrör från köpet av verktyget förblir opåverkade
- Denna garanti är giltig i Europeiska gemenskapen, Schweiz, Island, Norge, Liechtenstein, Turkiet, Ryssland och Storbritannien. Utanför dessa länder, kontakta din auktoriserade RYOBI-återförsäljare för att avgöra om en annan garanti gäller.

AUKTORISERAT SERVICECENTER

Varje begäran eller problem avseende produkten kan adresseras till ditt lokala auktoriserade servicecenter (besök www.ryobitools.eu) eller direkt till: Technronic Industries GmbH, Max Eyth Straße 10, 71364 Winnenden, Germany. Ange serienumret och produkttypen som anges på etiketten.

FI RYOBI-TAKUUN SOVELTAMISEHDOT

Tällä tuotteella on oston luomien lakisääteisten oikeuksien ohella alla mainitun mukainen takuu.

- Takuun kesto on kuluttajille 24 kuukautta ja takuuaika alkaa tuotteen ostohetkestä. Tämän päivämäärän tulee lukea laskussa tai muussa ostositteessa. Tuote on suunniteltu vain kuluttajien ja yksityiseen käyttöön. Takuu ei siis kata ammatti- eikä kaupallista käyttöä.
- Joidenkin sähkötyökalujen (AC/DC) takuun kesto on mahdollista laajentaa yllä mainittua kestoä pidemmäksi verkkosivuston www.ryobitools.eu rekisteröinnin kautta. Työkalujen kolpoisuus takuujakson laajennukseen näky selkeästi myymälöissä ja/tai pakkauksissa ja/tai tämä tieto sisältyy tuotetiedokumentaation. Loppukäyttäjän täytyy rekisteröidä vasta hankitut työkalut internetissä 30 päivän kuluessa ostopäivämäärästä. Loppukäyttäjät voi rekisteröidä laajennetun takuun kotimaassaan, jos se on luetteluna online-rekisteröintilomakkeessa, jossa mainitaan, missä tämä vaihtoehto on voimassa. Loppukäyttäjien täytyy lisäksi hyväksyä tietojen tallennus, jotka heidän täytyy antaa online-tilassa sekä ehdot. Rekisteröinnin vahvistuskuitti, joka lähetetään sähköpostitse, ja alkuperäinen ostopäivämäärän ilmaiseva lasku toimivat laajennetun takuun toistiteina.
- Takuu kattaa kaikki tuotteeseen takuuaikana tulevat viat, joiden aiheuttajina ovat tuotteessa ostopäivänä olleet valmistus- tai materiaali viat. Takuu on rajoitettu korjaukseen ja/tai vaihtoon eikä se sisällä mitään muita velvoitteita mukaan lukien satunnais- ja seurannaisvaihinkoja, mutta rajoittumatta niihin. Takuu ei päde, jos tuote on käytetty väärin, käyttöohjeen vastaisesti tai jos se on liitetty virheellisesti. Tämä takuu ei kata:
 - virheellisestä huollosta johtuvia vaurioita
 - muunnettua tai muutettua tuotetta
 - tuotetta, jonka alkuperäiset tunnistemerkinnät (tavaramerkki, sarjanumero) on turmeltu, muutettu tai poistettu
 - tämän käyttöoppaan laiminlyönnistä johtuvia vaurioita
 - ei-CE-tuotetta
 - tuotetta, jota on yrittänyt korjata epäpätevä ammattilainen tai joka on korjattu ilman Technronic Industriesin ennakkolupaa.
 - tuotetta, joka on liitetty virheelliseen lohoteeseen (ampeeri, jännite, taajuus)
 - ulkoisten vaikutusten (kemiallinen, fyysinen, iskut) tai vieraiden aineiden aiheuttamaa vauriota
 - normaleja kuluvia vaurioita
 - virheellistä käyttöä, työkalun ylikuormitusta
 - ei-hyväksytyjen tarvikkeiden tai osien käyttöä
 - sähkötyökalun tarvikkeita, jotka on toimitettu työkalun mukana tai ostettu erikseen. Poissuljettuja osia ovat ruuvauserät, poranterät, hiomalaikat, hiekkapaperi ja terät, sivuohjain, näihin kuitenkään rajoittumatta
 - Luonnollisesti kuluvia komponentteja (osia tai tarvikkeita), joihin sisältyvät huolto- ja kunnossapito-osat, hiilirajat, laakerit, teräsiikat, SDS-porian kiinnitin tai istukka, virtajohto, apukahva, kuljetuskotelo, hiomalaikka, pölypussi, pölynpoistoputki, huopatiivisteet, iskunvääntimen pultit ja jouset yms. näihin kuitenkään rajoittumatta.
- Tuote on lähetettävä huollettavaksi valtuutettuun RYOBI-huoltoon tai näytettävä siellä. Niiden osoitteet kussakin maassa löytyvät seuraavasta luettelosta. Joissakin maissa paikallinen RYOBI-jälleenmyyjä huolehtii tuotteen lähetyksestä RYOBI-huolto-organisaation. Kun tuote lähetetään RYOBI-huoltoon, se täytyy pakata hyvin ilman vaarallisia aineita, kuten polttoainetta, ja pakkaukseen täytyy merkittä lähettäjän nimi sekä vian lyhyt kuvaus.
- Takuun kattama korjaus/vaihto on maksuton. Se ei tarkoita takuuaajan laajennusta tai alkamista alusta. Vaihdetut osat tai työkalut siirtyvät valmistajan omistukseen. Joissakin maissa lähetetään täytyy maksaa lähetyksustannukset tai postikulut. Työkalun oston luomat lakisääteiset oikeudet pysyvät koskemattomina
- Tämä takuu on voimassa Euroopan yhteisössä, Sveitsissä, Islannissa, Norjassa, Liechtensteinissä, Turkissa, Venäjällä ja Yhdistyneessä kuningaskunnassa. Ota näiden alueiden ulkopuolella yhteyttä omaan valtuutettuun RYOBI-jälleenmyyjään ja selvitä, onko jotain muuta takuuta.

VALTUUTETTU HUOLTO

Kaikki tuotteeseen liittyvät pyynnöt tai kysymykset voidaan osoittaa paikallisille valtuutetuille huoltoilikoille (katso www.ryobitools.eu) tai suoraan osoitteeseen: Technronic Industries GmbH, Max Eyth Straße 10, 71364 Winnenden, Germany. Ilmoita tarraan painettu sarjanumero ja tuotetyyppi.

NO RYOBI GARANTIBETINGELSER

I tillegg til eventuelle lovbestemte rettigheter som følger av kjøpet, er dette produktet dekket av en garanti som angitt nedenfor.

1. Garantiperioden er 24 måneder for konsumenter og gjelder fra den datoen som produktet ble kjøpt. Denne datoen skal dokumenteres med en faktura eller annet kjøpsbevis. Produktet er designet og beregnet kun til konsument- og privat bruk. Så det gir ingen garanti ved profesjonell eller kommersiell bruk.
2. For en del av utvalget av elektriske verktøy (AC/DC) er det muligst til å utvide garantiperioden i den perioden som er beskrevet ovenfor ved bruk av registrering på nettsidene www.ryobitools.eu. Kvalifisering av verktøyene for en utvidelse av garantiperioden er tydelig vist i butikker og/eller på pakningen / og finnes innen produktokumentasjonen. Sluttbrukeren må registrere sine nylig anskaffede verktøy online innen 30 dager etter kjøpsdato. Sluttbrukeren kan registrere seg for den utvidede garantien i sitt land hvis det er opplyst på online registreringsskjemaet der dette alternativet er gyldig. Videre må sluttbrukere gi sitt samtykke til oppbevaring av dataene som kreves for å gå online, og de må godta vilkår og betingelser. Registreringsbekreftelsen, som sendes ut på e-post, og den originale fakturaen som viser kjøpsdato, vil tjene som bevis for den utvidede garantien.
3. Garantien dekker alle defekter i produktet under garantiperioden på grunn av defekter i utførelse eller materiale på kjøpsdato. Garantien er begrenset til å reparere og/eller erstatte og inkluderer ikke noen andre forpliktelser, inkludert, men ikke begrenset til, tilfældige eller følgesmessige skader. Garantien er ikke gyldig hvis produktet har blitt misbrukt, brukt på annen måte enn det som beskrives i bruksanvisningen eller er koblet til på feil måte. Denne garantien gjelder ikke for:
 - enhver skade på produktet som er resultat av utilsikkelig vedlikehold
 - ethvert produkt som har blitt endret eller modifisert
 - ethvert produkt der de originale identifiseringsmerkene (varemerke, serienummer) har blitt uleselig, er endret eller fjernet
 - enhver skade som forårsakes av ikke-overholdelse av instruksjonshåndboken
 - ethvert ikke-CE-produkt
 - ethvert produkt som har blitt forsøkt reparert eller av en ikke-kvalifisert fagperson eller uten tidligere autorisasjon fra Techtronic Industries.
 - ethvert produkt tilkoblet feil strømforsyning (ampere, spenning, frekvens)
 - enhver skade som er forårsaket av eksterne påvirkninger (kjemiske, fysiske, støt) eller fremmede stoffer
 - normal slitasje og sliitereservedeler
 - feil bruk, overbelastning av verktøyet
 - bruk av ikke-godkjente tilbehør eller deler
 - Elektrisk verktøy/tilbehør levert med verktøyet eller kjøpt separat. Slike ekskluderinger, inkludert, men ikke begrenset til skrutrekkerbits, drillbits, slipedisker, sandpapir og blader, lateral føring
 - Komponenter (deler og tilbehør) som er utsatt for naturlig slitasje, inkludert, men ikke begrenset til service- og vedlikeholdsett, karbonbørster, lagre, chark, SDS-borrbistefeste eller -mottak, strømledning, hjelpéhåndtak, transportbærevske, sandingsplate, støvpose, støvutslippsrør, filtpakninger, støtnøkkelpinne og fjær, osv.
4. For service må produktet sendes eller fremlegges for en RYOBI-autorisert servicestasjon opplyst for hvert land i den følgende listen over servicestasjonsadresser. I noen land sender den lokale RYOBI-forhandleren produktet til RYOBI serviceorganisasjonen. Ved å sende et produkt til en RYOBI servicestasjon skal produktet være sikkert pakket uten noe farlig innhold, slik som bensin, merket med senderens adresse og fulgt av en kort beskrivelse av feilen.
5. En reparasjon/erstatning under denne garantien er gratis. Den utgjør ingen forlengelse eller en ny start av garantiperioden. Utskledede deler eller verktøy blir vår eiendom. I noen land vil leveringskostnader eller franking måtte betales av senderen. Dine lovbestemte rettigheter som oppstår fra kjøp av verktøyet forblir uberørt.
6. Denne garantien er gyldig i EU, Sveits, Island, Norge, Liechtenstein, Tyrkia, Russland og Storbritannia. Utenfor disse områdene ta kontakt med din autoriserte RYOBI-forhandler om en annen garanti gjelder.

AUTORISERT SERVISSENTER

Enhver forespørsel eller problem med produktet kan henvises til de lokale autoriserte servicestasjonene (se www.ryobitools.eu) eller direkte til: Techtronic Industries GmbH, Max Eyth Straße 10, 71364 Winnenden, Germany. Angi serienummer og produkttype som er trykket på etiketten.

RU УСЛОВИЯ ПРИМЕНЕНИЯ ГАРАНТИИ НА ПРОДУКЦИЮ RYOBI

Помимо законных прав, возникающих при покупке, данное изделие покрывается гарантией в соответствии с приведенными ниже пунктами.

1. Гарантийный период для покупателя составляет 24 месяца с даты покупки изделия. Дата покупки должна быть подтверждена полностью заполненным гарантийным талоном и чеком о покупке. Данное изделие предназначено только для частного использования покупателем. Поэтому гарантия не распространяется на использование в профессиональных или коммерческих целях.
2. Предусмотрена возможность продления для части изделий линейки электроинструментов (AC/DC) гарантийного периода с помощью регистрации на сайте www.ryobitools.eu. Право инструмента на продление гарантийного периода четко указано в магазинах и / или на упаковке / и содержится в сопутствующей инструменту документации. Конечный пользователь должен зарегистрировать свой приобретенный инструмент в течение 30 дней с даты покупки. Конечный пользователь может зарегистрировать свой инструмент на продление гарантии в стране своего проживания, если она указана в форме онлайн-регистрации. Кроме того, конечный пользователь должен дать свое согласие на хранение данных, которые необходимо ввести в онлайн-форму и принять правила и условия. Подтверждение регистрации, которое вы получите по электронной почте, заполненный гарантийный талон и оригинальный чек, в котором указана дата покупки, будут служить доказательством продленной гарантии.
3. Гарантия покрывает в течение гарантийного периода все дефекты качества или материала изделия на дату покупки. Гарантия ограничена ремонтом и / или заменой и не включает никакие другие обязательства, включая, но не ограничиваясь случайными или косвенными убытками. Гарантия становится недействительной, если изделие использовалось не по назначению, вопреки инструкциям, данным в Руководстве пользователя или было неправильно подключено. Настоящая гарантия не распространяется на:
 - любые повреждения изделия в результате неправильного технического обслуживания или недостаточного ухода за инструментом
 - любые изделия, подвергшиеся изменениям и модификации
 - любые изделия, оригинальные идентификационные отметки которого (торговая марка, серийный номер) были повреждены, изменены или удалены
 - любые повреждения, вызванные несоблюдением инструкций Руководства пользователя
 - любые изделия, не сертифицированные маркировкой "CE" для продажи в Европейском союзе
 - любые изделия, подвергшиеся попыткам ремонта неквалифицированным работником или без предварительного утверждения компанией Techtronic Industries.
 - любые изделия, подключенные к неправильному источнику питания (сила тока, напряжение, частота)
 - любые повреждения, вызванные внешними воздействиями (химические, физические, удары) или посторонними веществами
 - естественный износ запасных деталей
 - несоответствующее использование, перегрузка инструмента
 - использование неутвержденных аксессуаров и неоригинальных запасных деталей
 - аксессуары электроинструментов, поставляемые с инструментом или приобретаемые отдельно. К этому списку относятся, но не исчерпывают его: сверла, шуруповорты, дрели, абразивные диски, наждачную бумагу, лезвия и боковые направляющие
 - компоненты (детали и аксессуары), подверженные естественному износу и разрыву, включая, но не ограничиваясь наборы для технического обслуживания, угольные щетки, подшипники, патроны, переходники SDS, кабели питания, дополнительные ручки, футляры для транспортировки, шифровальные подошвы, пылесборники, трубки для отвода пыли, войлочные шайбы, штири и пружины ударных ключей и др.
4. Для проведения технического обслуживания изделие следует направлять в авторизованные сервисные центры RYOBI, указанные для каждой страны в приведенном ниже списке адресов станций сервисного обслуживания. В некоторых странах местные дилеры RYOBI отправляют изделия в сервисные организации RYOBI. При отправке изделия в сервисный центр RYOBI, изделие должно быть безопасно упаковано и не содержать никаких опасных веществ, таких как бензин, должен быть подписан адрес отправителя и сопровождаться кратким описанием неисправности.
5. Ремонт / замена проводится в рамках настоящей гарантии бесплатно. Он не продлевает гарантию и не начинает новый гарантийный период. Замененные детали и инструменты становятся нашей собственностью. В некоторых странах отправитель должен оплачивать стоимость отправки. Ваши законные права, возникшие при покупке инструмента, остаются неизменными
6. Настоящая гарантия действительна в Европейском Сообществе, Швейцарии, Испании, Норвегии, Лихтенштейне, Турции, России и Великобритании. Вне указанных территорий обращайтесь к своему авторизованному дилеру RYOBI, чтобы узнать, применяются ли условия каких-либо других гарантий.

УПОЛНОМОЧЕННЫЙ СЕРВИСНЫЙ ЦЕНТР

При возникновении проблем с изделием обращайтесь в один из региональных авторизованных сервисных центров (см. www.ryobitools.eu) или напрямую: Techtronic Industries GmbH, Max Eyth Straße 10, 71364 Winnenden, Germany. Укажите серийный номер и тип изделия, указанные на табличке.

PL WARUNKI GWARANCJI RYOBI

Opócz praw ustawowych wynikających z zakupu produkt jest objęty gwarancją, której warunki podano poniżej.

1. Okres gwarancyjny wynosi 24 miesiące dla konsumentów i rozpoczyna się w dniu zakupu produktu. Datę zakupu należy udokumentować fakturą lub innym dowodem zakupu. Produkt został zaprojektowany i jest przeznaczony do użytku komercyjnego i prywatnego. W związku z tym gwarancja nie obejmuje zastosowań profesjonalnych i komercyjnych.
2. Istnieje możliwość wydużenia okresu gwarancyjnego dla części asortymentu narzędzi ręcznych z napędem mechanicznym (AC/DC) poprzez zarejestrowanie produktu na stronie internetowej www.ryobitools.eu. Kwalifikowalność narzędzi do wydużenia okresu gwarancyjnego jest wyraźnie określona w sklepach i/lub na opakowaniu oraz w dokumentacji produktu. Użytkownik końcowy musi zarejestrować nowo kupione narzędzia online w ciągu 30 dni od daty zakupu. Użytkownik końcowy może zarejestrować się w celu przedłużenia gwarancji w swoim kraju zamieszkania, jeżeli jest on wymieniony w formularzu rejestracji online, gdzie opcja ta obowiązuje. Ponadto użytkownicy końcowi muszą wyrazić zgodę na przechowywanie danych, wprowadzanych na stronie internetowej i zaakceptować regulamin. Dowodem wydużenia gwarancji jest wysyłane pocztą elektroniczną potwierdzenie rejestracji i oryginał faktury potwierdzającej datę zakupu.
3. Gwarancja obejmuje wszystkie wady produktu ujawnione w okresie gwarancyjnym wynikające usterek wykonania lub materiału obecnego w dniu zakupu. Gwarancja jest ograniczona do naprawy i/lub wymiany i nie obejmuje żadnych innych zobowiązań, w tym między innymi odpowiedzialności za szkody przypadkowe lub wtórne. Gwarancja nie obowiązuje, jeżeli produkt był nieprawidłowo używany, używany niezgodnie z instrukcją lub nie był prawidłowo podłączony. Gwarancja nie obejmuje:
 - uszkodzenia produktu wynikającego z nieprawidłowej konserwacji,
 - produktu, który został zmieniony lub zmodyfikowany,
 - produktu, którego oryginalne oznaczenie (znak towarowy, numer seryjny) zostało zniszczone, zmienione lub usunięte,
 - jakiegokolwiek uszkodzeń wynikających z nieprzestrzegania instrukcji,
 - jakiegokolwiek produktu bez certyfikatu CE,
 - jakiegokolwiek produktu, który próbowano naprawić z pomocą niewykwalifikowanej osoby lub bez uzyskania wcześniejszej zgody firmy Technonic Industries.
 - jakiegokolwiek produktu podłączonego nieprawidłowo źródła zasilania (nieprawidłowe nateżenie prądu, napięcie, częstotliwość),
 - jakiegokolwiek uszkodzeń spowodowanych wpływem czynników zewnętrznych (chemicznych, fizycznych, drgań) lub substancji obcych,
 - normalnego zużycia części zamiennych,
 - nieprawidłowego użycia, przecięcia narzędzia,
 - stosowania niezatwierdzonych akcesoriów lub części,
 - akcesoriów narzędzi ręcznych z napędem mechanicznym dostarczonych z narzędziami lub kupionych oddzielnie. Takie wyłączenia obejmują, między innymi, wymienne ostrza wkrętaka, wiertła, tarcze cierne, papier ścierny i ostrza, prowadnicę boczną.
 - elementów (części i akcesoriów) podlegających naturalnemu zużyciu obejmujących, między innymi, zestawy do konserwacji i serwisu, szczotki węglowe, łożyska, uchwyty, przystawkę wiertła SDS, gniazdo, przewód zasilania, uchwyty pomocnicze, skrzynie transportowa, płytę szlifującą, worek pyłowy, rurę odprowadzania pyłu, podkładki filcowe, kolki i sprężyny klucza udarowego itp.
4. W celu serwisowania produkt należy wysłać lub okazać w autoryzowanym punkcie serwisowym RYOBI znajdującym się na przedstawionym poniżej wykazie punktów serwisowych w poszczególnych krajach. W niektórych krajach lokalny dystrybutor produktów RYOBI podejmuje się wysyłki produktu do centrum serwisowego RYOBI. W przypadku wysyłki do punktu serwisowego RYOBI produkt — pozbawiony jakiegokolwiek niebezpiecznych substancji, na przykład benzyny — należy bezpiecznie zapakować i dołączyć adres nadawcy oraz krótki opis usterek.
5. Naprawa/wymiana w ramach niniejszej gwarancji jest bezpłatna. Nie stanowi jednak o przedłużeniu lub rozpoczęciu od nowa biegu okresu gwarancyjnego. Wymienione części lub narzędzia stają się naszą własnością. W przypadku niektórych krajów nadawca będzie musiał uregulować koszty dostawy lub opłaty pocztowe. Prawa ustawowe wynikające z zakupu narzędzia pozostają niezmienione.
6. Niniejsza gwarancja obowiązuje we Wspólnocie Europejskiej, Szwajcarii, na Islandii, w Norwegii, a także w Liechtensteinie, Turcji, Rosji oraz Zjednoczonym Królestwie Wielkiej Brytanii i Irlandii Północnej. Poza tymi obszarami należy skontaktować się z autoryzowanym dostawcą produktów RYOBI i ustalić, czy obowiązuje inna gwarancja.

AUTORYZOWANY PUNKT SERWISOWY

Wszelkie zapytania i problemy z produktem można zgłaszać do lokalnych autoryzowanych centrów serwisowych (patrz www.ryobitools.eu) lub bezpośrednio do: Technonic Industries GmbH, Max Eyth Straße 10, 71364 Winnenden, Germany. Prosimy o podanie wyprodukowanego na etykiecie numeru seryjnego oraz typu produktu.

CS ZÁRUČNÍ PODMÍNKY RYOBI

Kromě zákonných práv vyplývajících z koupě výrobku se na tento výrobek vztahuje také níže uvedené záruka.

1. Záruční doba pro spotřebitele je 24 měsíců a začíná datem nákupu výrobku. Datum musí být zaznamenáno na faktuře nebo jiném dokladu o koupi. Tento výrobek je navržen a určen pouze pro soukromé účely spotřebitele. Záruka se tedy nevztahuje na profesionální nebo komerční využití výrobku.
2. U některých elektrických nástrojů (AC/DC) je možné záruční dobu prodloužit. K tomu je nutná registrace na stránkách www.ryobitools.eu. Možnost prodloužené záruční doby výrobky jsou jasně uvedena v prodejních, popř. na obalech nebo v dokumentech o výrobku. Koncový uživatel musí svůj nový nástroj zaregistrovat online do 30 dnů od data nákupu. Koncový uživatel se může k prodloužené záruční době zaregistrovat v zemi trvalého pobytu, pokud je tato uvedena na internetovém registračním formuláři u výrobku, kde je tato možnost dostupná. Koncový uživatel musí dále souhlasit s uloženími osobních údajů, která musí zadat na internetu, a přijmout obchodní podmínky. E-mail s potvrzením registrace a původní faktura s datem koupě poslouží jako důkaz o prodloužené záruce.
3. Záruka se vztahuje na veškeré vady na výrobku v rámci záruční doby způsobené výrobními vadami nebo vadami materiálu v době koupě. Záruka je omezena na opravu, popřípadě výměnu a nezahrnuje žádné další povinnosti, včetně mimo jiné vedlejších či následných odškodnění. Záruka neplatí při použití výrobku k nevhodným účelům, v rozporu s uživatelskou příručkou nebo při nesprávném zapojení. Záruka se nevztahuje na:
 - veškeré škody na výrobku způsobené nesprávnou údržbou
 - veškeré produkty, které byly pozměněny nebo upraveny
 - veškeré produkty, kde byly původní identifikační prvky (obchodní značka, sériové číslo) poňeny, pozměněny nebo odstraněny
 - veškeré škody způsobené nedodržováním pokynů uživatelské příručky
 - veškeré produkty bez CE certifikace
 - veškeré produkty, které se pokusil opravit nekvalifikovaný odborník nebo opravy bez předchozího svolení společnosti Technonic Industries.
 - veškeré produkty zapojené do nesprávného elektrického zdroje (proud, napětí, frekvence)
 - veškeré škody způsobené externími vlivy (chemickými, fyzickými, nárazy) nebo cizími látkami
 - běžné opotřebování dílů
 - nevhodné použití, přetěžování nástroje
 - použití neschválených příslušenství nebo dílů
 - příslušenství k elektrickému nástroji poskytnuté s nástrojem nebo zakoupené samostatně. Tyto výjimky se vztahují mimo jiné na šroubovací bity, vrtáky, brusné disky, brusný papír a čepele, postranní vodič lišty
 - komponenty (díly a příslušenství) podléhající přirozenému opotřebování, včetně mimo jiné servisních sad, karbonových kartáčů, ložisek, sklíčidla, SDS nástavce na vrtači bity, napájecího kabelu, pomocné rukojeti, přepravního pouzdra, brusné desky, prachového vaku, výfukové prachové trubice, plstěných podložek, západek a pružin rázového utahovačku atd.
4. K provedení servisu musí být výrobek zaslán nebo předán do autorizovaného servisního centra společnosti RYOBI, jejichž adresy jsou uvedeny podle zemi v seznamu servisních center. V některých zemích za vás výrobek pošle servisní organizaci RYOBI sám prodejce výrobků této značky. Při zaslání výrobku do servisního centra RYOBI je potřeba výrobek bezpečně zabalit bez nebezpečného obsahu jako benzín, opatřit adresu odesílatele a připojit krátký popis závady.
5. Oprava, popř. výměna v rámci této záruky je zdarma. Neznamená to prodloužení nebo začátek nové záruční lhůty. Vyměněné díly nebo nástroje přejdou do našeho vlastnictví. V některých zemích platí poštovné odesílatele. Vaše zákonná práva vyplývající z koupě tohoto nástroje zůstávají nedotčena.
6. Tato záruka platí v Evropském společenství, Švýcarsku, na Islandu, v Norsku, Lichtenštejnsku, Turecku, Rusku a Spojeném království. Mimo tato území kontaktujte autorizovaného prodejce značky RYOBI, který zjistí, zda se na výrobek vztahuje jiná záruka.

POVĚŘENÉ SERVISNÍ STŘEDISKO

S požadavky nebo problémy týkajícími se tohoto výrobku se můžete obracet na mistři pověřena servisní střediska (podle www.ryobitools.eu) nebo přímo na: Technonic Industries GmbH, Max Eyth Straße 10, 71364 Winnenden, Germany. Uvedte výrobní číslo a druh výrobku ze štítku.

HU A RYOBI GARANCIA ALKALMAZÁSÁNAK FELTÉTELEI

A vásárlásból adódó törvényben rögzített jogok mellett a termékre az alábbi garancia vonatkozik.

1. A fogyasztói garancia tartama 24 hónap, mely a termék vásárlásának napjával kezdődik. Ezt a dátumot számlával vagy a vásárlást igazoló egyéb dokumentummal kell bizonyítani. A termék rendelkezése csak fogyasztói és magáncélú használat. Ezért professzionális vagy kereskedelmi használat esetén a garancia nem érvényes.
2. A szerszámgépek (egyenáramú/váltóáramú) egy részénél a garancia időtartama a www.ryobitools.eu weblapon regisztrálva meghosszabbítható. Az áruházakban, a csomagoláson, illetve a termék dokumentációjában egyértelműen jelzve van, hogy az adott termék garanciája meghosszabbítható-e. A végfelhasználónak a vásárlás dátumától számított 30 napon belül regisztrálnia kell az újonnan vásárolt szerszámot. A végfelhasználó akkor regisztrálhat a kiterjesztett garanciára, ha az ország, ahol lakik, fel van sorolva az online regisztrációs űrlapon azon országok között, ahol választható ez az opció. Ezenkívül a végfelhasználónak bele kell egyeznie az online regisztrálás során szükséges adatok tárolásába, és el kell fogadnia a felhasználási feltételeket. A kiterjesztett garanciát a regisztráció beérkezésétől e-mailben küldött visszaigazolás és a vásárlás dátumát tartalmazó eredeti számla igazolja.
3. A garancia a termék vásárlásakor fennálló, a gyártás során keletkezett hibákra és anyaghibákra érvényes a garanciális időtartamon belül. A garancia csak a javításra/cserére korlátozódik, és nem terjed ki semmilyen egyéb kötelezettségre, nem kizárólagosan ideértve a véletlen vagy szándékos rongálást. A garancia nem érvényes, ha a terméket nem megfelelően, a használati utasításban foglaltakkal ellentétben, illetve nem megfelelően csatlakoztatva használták. A garancia nem vonatkozik:
 - a terméket a nem megfelelő karbantartás következtében ért károsodásra
 - megváltoztatott vagy átalakított termékre
 - olyan termékre, melyen az eredeti azonosított (védjegy, sorozatszám) megromlottak, megváltoztatták vagy eltávolították
 - a használati utasítás be nem tartásából eredő kárra
 - CE jelöléssel nem rendelkező termékekre
 - olyan termékre, melyet nem képzett, illetve a Techtronic Industries által nem feljogosított szerelő javított
 - nem megfelelő (áramerősségű, feszültségű, frekvenciájú) áramforrásra csatlakoztatott termékre
 - külső (vegyi, fizikai, ütés) hatásokból vagy idegen anyagokból eredő károokra
 - a cserélhető alkatrészek természetes kopására és elhasználódására
 - a szerszám helytelen használatára, túlterhelésére
 - nem jóváhagyott tartozékok és alkatrészek használatára
 - A szerszámmal adott vagy külön megvásárolt tartozékokra. Ilyenek például (de nem kizárólag) a csavarhúzófejek, fűrészarak, csiszolókorongok, csiszolópapír, kések, oldalirányú terelők.
 - A természetes kopásnak, elhasználódásnak kitett alkatrészek és kiegészítők, például (de nem kizárólag) szerviz- és karbantartókészletek, szénkéfék, csapágycsák, tokmány, SDS fűrészar csatlakozója, tápkábel, segédfogantyú, szállítók, csiszolólap, porzsák, porelvezető cső, ficalátétek, ütműves csavarbehajtó gép csapszege és rugója stb.
4. A terméket javításra el kell vinni egy meghatalmazott RYOBI szervizbe; ezeket az egyes országokhoz a következő listában találja. Egyes országokban a helyi RYOBI kereskedő vállalja a termék elszállítását a RYOBI szervizbe. A terméket veszélyes tartalom, például benzín nélküli csomagolva, a feladó címét feltüntetve, a hiba rövid leírásával együtt küldje el a RYOBI szervizbe.
5. A jelen garancia hatálya alatt végzett javítás, illetve csere ingyenes. Nem jelenti a garanciális időtartam újraindulását. A kicserélt alkatrészek és szerszámok a mi tulajdonunkba kerülnek. Egyes országokban a szállítás vagy postázás költsége a feladó viselke. A vevőnek a szerszám megvásárlásából adódó törvényes jogai nem változnak.
6. Ez a garancia az Európai Közösségekben, Svájcban, Izlandon, Norvégiában, Liechtensteinben, Törökországban, Oroszországban és az Egyesült Királyságban érvényes. E területen kívül kérdezze meg a RYOBI forgalmazót, hogy milyen garancia van érvényben.

HIVATALOS SZERVIZKÖZPONT

Ha bármilyen kérése vagy problémája van a termékkel kapcsolatban, forduljon a helyi hivatalos szervizközponthoz (átgogasson el a www.ryobitools.eu oldalra), vagy közvetlenül ide: Techtronic Industries GmbH, Max Eyth Straße 10, 71364 Winnenden, Germany. Adja meg a címkére nyomtatott sorozatszámot és terméktípust.

RO CONDIȚII DE APLICARE A GARANȚIEI PENTRU PRODUSELE RYOBI

În plus față de condițiile statutare rezultate din achiziționarea acestui produs, acesta este acoperit de garanția stipulată mai jos.

1. Perioada de garanție este de 24 de luni pentru consumatori și începe de la data achiziționării produsului. Data de începere a garanției trebuie demonstrată cu o factură sau altă dovadă a cumpărării produsului. Produsul este destinat și conceput doar pentru utilizare în scopuri personale. Din acest motiv, nu se oferă garanție pentru utilizarea sa în scop profesional sau comercial.
2. Există posibilitatea de extindere a perioadei de garanție pentru gama de unelte electrice (de CA/CC) peste perioada stipulată mai sus prin înscrierea produsului pe [website-ul www.ryobitools.eu](http://website-ul.www.ryobitools.eu). Eligibilitatea pentru perioada de extindere a garanției este afișată în mod clar în magazinele de vânzare și/sau pe ambalaj sau este inclusă în documentația livrată împreună cu produsul. Utilizatorul final este obligat să-și înregistreze produsul online în termen de maxim 30 de zile de la achiziția acestuia. Utilizatorul final poate înregistra produsul pentru garanția extinsă oferită în țara sa de rezidență dacă aceasta este listată în formularul de înregistrare online și dacă această opțiune este validă. În plus, utilizatorii finali trebuie să-și dea acordul pentru stocarea datelor personale solicitate la înregistrarea online și trebuie să accepte termenii și condițiile. Mesajul de confirmare a înregistrării, trimis prin e-mail și factura originală cu data achiziției vor dovedi perioada de garanție extinsă.
3. Garanția acoperă toate defectunile produsului survenite în perioada de garanție datorate defectelor de execuție sau materialelor folosite, începând cu data achiziției acestuia. Garanția este limitată la reparare și/sau înlocuire și nu include alte obligații, inclusiv, dar fără a se limita la daune accidentale sau rezultate pe cale de consecință. Garanția își pierde valabilitatea dacă produsul este utilizat necorespunzător, utilizat neconform cu instrucțiunile de utilizare din manualul cu instrucțiuni sau conectat incorect. Garanția nu se aplică în cazul:
 - oricărei defecțiuni survenite în urma întreținerii necorespunzătoare a produsului
 - oricărui produs alterat sau modificat
 - oricărui produs la care inscripțiile cu datele de identificare (marca comercială, numărul de serie) au fost șterse, modificate sau îndepărtate
 - oricărei defecțiuni datorate neconformării cu instrucțiunile din manualul de utilizare
 - oricărui produs necertificat CE
 - oricărui produs asupra căruia au fost efectuate tentative de reparare de către personal necalificat sau fără autorizație prealabilă din partea Techtronic Industries.
 - oricărui produs conectat la o sursă de alimentare necorespunzătoare (curent, tensiune, frecvență)
 - uzurii și fisurării normale a pieselor de rezervă
 - utilizării neadevurate, suprasolicitării uneltei
 - utilizării de piese și accesorii neaprobate
 - accesoriilor pentru unelți furnizate odată cu aceasta sau achiziționate separat. Aceste excluderi se aplică, dar fără a se limita la următoarele: burghie, biji de șurubelniță, discuri abrazive, hârtie abrazivă și lame de tăiere, ghidaje laterale
 - Componentele (piese și accesorii) supuse uzurii normale, care includ, fără a se limita la, kituri de întreținere și service, perii de cărbune, lumini, mandrină, adaptor pentru burghie SDS, cordoane de alimentare, manere auxiliare, cutii de transport, placă pentru șlefit, sac pentru praf, tub pentru evacuarea prafului, discuri de păsă, adaptoare și resorturi pentru cheile de strângere prin vibrare, etc.
4. Pentru efectuarea reparațiilor, produsul trebuie trimis sau adus la un centru de reparații autorizat RYOBI din lista următoare de centre de reparații prezentate pentru fiecare țară. În anumite țări, reprezentant local RYOBI va trimite produsul spre reparare la sediul central de reparații RYOBI. Atunci când trimiteți produsul spre reparare la un centru de reparații RYOBI, acesta trebuie ambalat în siguranță, fără conținut periculos (cum ar fi benzină), marcat cu adresa expeditorului și însoțit de o scurtă descriere a defectului.
5. Repararea/inlocuirea în perioada de garanție este gratuită. Aceasta nu este însoțită de o prelungire sau o reînțiere a perioadei de garanție. Piesele sau uneltele schimbate devin proprietatea dvs. În anumite țări, taxele de expediție sau poștale vor fi suportate de expeditor. Drepturile dvs. statutare rezultate din achiziția produsului rămân neschimbate
6. Această garanție este valabilă în Comunitatea Europeană, Elveția, Islanda, Norvegia, Liechtenstein, Turcia, Rusia și Marea Britanie. În afara acestor zone, vă rugăm să contactați reprezentantul dvs. local RYOBI pentru a determina dacă se aplică alt tip de garanție.

CENTRU DE SERVICE AUTORIZAT

Orice întrebare sau problemă în legătură cu produsul se poate adresa la centrele locale autorizate de service (vizitați www.ryobitools.eu) sau direct la: Techtronic Industries GmbH, Max Eyth Straße 10, 71364 Winnenden, Germany. Vă rugăm să specificați numărul de serie și tipul de produs tipărite pe etichetă.

LV RYOBI GARANTIJAS PIEMĒROŠANAS NOSACĪJUMI

Papildus jebkādam likumiskajam tiesībām, kuras rodas, veicot pirkumu, izstrādājums tiek nodrošināts ar tālāk noteikto garantiju.

1. Garantijas periods patērētājiem ir 24 mēneši, tā atskaitē tiek sākota no datuma, kurā veikta izstrādājuma iegāde. Šim datumam jābūt dokumentētam rēķinā vai citā pirkumu apliecināšā dokumentā. Izstrādājums ir radīts un paredzēts tikai patērētāja privātai lietošanai. Saistībā ar iepriekšminēto, garantija netiek nodrošināta profesionālās vai komerciālās lietošanas gadījumā.
2. Pastāv iespēja pagarināt daļas no elektroinstrumentu klāsta (Majņstrāvas/akumulatoru) garantiju ilgāk par iepriekš minēto periodu, izmantojot reģistrāciju internetā vietnē www.ryobitools.eu. Instrumenti, kas pakļauti garantijas perioda pagarināšanai, tiek skaidri apzīmēti veikalos un/vai uz iepakojuma un izstrādājumu komplektējošajā dokumentācijā. Gala lietotājam nepieciešams reģistrēt tā iegādāto jauno instrumentu 30 dienu laikā no pirkuma datuma. Gala lietotājs var reģistrēties pagarinātajai garantijai savā mītnes valstī, ja tā minēta tiešsaistes reģistrācijas veidlapā, kurā šī iespēja ir aktīva. Bez tam, gala lietotājam ir jāsniedz piekrišana tiešsaistes ievadīšanai nepieciešamo datu glabāšanai un jāpiekrīt noteikumiem un nosacījumiem. Reģistrācijas apstiprinājums, kas tiek nosūtīts, izmantojot e-pastu, un rēķina oriģināls, kurā norādīts iegādes datums, kalpo kā pagarinātās garantijas apstiprinājums.
3. Garantija attiecas uz visiem izstrādājuma defektiem garantijas periodā, kas saistīti ar ražošanas vai materiālu defektiem no pirkuma datuma. Šī garantija tiek ierobežota ar remontu un/vai nomainītu un neietver jebkādas citas saistības, tajā skaitā, bet ne tikai, cilvēksakarīgos vai saistītos bojājumus. Garantija nav spēkā, ja izstrādājums ir nepareizi lietots, izmantots pretīji norādēm lietošanas rokasgrāmatā vai bijis nepareizi pieslēgts. Šī garantija netiek attiecināta uz:
 - jebkādiem izstrādājuma bojājumiem, kas radušies nepareizas uzturēšanas rezultātā
 - jebkuru izstrādājumu, kas ticis pārveidots vai mainīts
 - jebkuru izstrādājumu, kura oriģinālās identifikācijas (preču zīme, sērijas numurs) marķējums ir ticis nodzēsts, mainīts vai noņemts
 - jebkādiem bojājumiem, kuri radušies neievērojot norādes lietošanas rokasgrāmatā
 - jebkādam izstrādājumam bez CE sertifikācijas
 - jebkuru izstrādājumam, kura remontu mēģinājis veikt nekvalificēts personāls vai bez Techtronic Industries iepriekšējas autorizācijas.
 - jebkuru izstrādājumam, kurš bijis pieslēgts neatbilstošam parametru (strāvas, sprieguma, frekvences) sprieguma avotam
 - jebkuriem bojājumiem, kuri radušies ārējas iedarbības (ķīmiskas, fiziskas, triecieni) vai vielu ietekmē
 - detaļu normāla lietošanas nodiluma rezultātā
 - nepareizas lietošanas vai instrumentu pārdozēšanas rezultātā
 - neapstiprinātu detaļu vai aprīkojuma lietošanas rezultātā
 - elektroinstrumentu aksesuāriem, kas atrodas instrumenta komplektācijā vai ir iegādāti atsevišķi. Šis izņēmums attiecināms uz, bet neaprobežojoties ar, skrūvgrīvzū uzglābi, urbjiem, abrazīvajiem diskkiem, smilšpapīru un asmeņiem, sānu vadotnēm
 - komponentiem (daļām un aksesuāriem), kas pakļauti normālam nodilumam, ieskaitot, bet neaprobežojoties ar Servisa un apkopju komplekti, ogļekļa sukas, gultņi, patrona, SDS urbju uztvērējiem vai uzlietas, elektrības vads, papildus rokturis, transportēšanas un pārnēsāšanas kaste, slīpmašīnas trāksens, putekļu maiss, putekļu izvadīšanas caurule, paplākšņi, priekšatslēgu tapas un atsperes, u.t.t.
4. Servisa nodrošināšanai, izstrādājums ir jānodod pilnvarotā RYOBI servisa centrā, kas norādīts katrai valstij tālāk minētajā servisa centru adresē sarakstā. Dažās valstīs Jūsu vietējais RYOBI izplatītājs uzņemas izstrādājuma nosūtīšanu uz RYOBI servisa organizāciju. Nosūtīt izstrādājumu uz RYOBI servisa centru, izstrādājuma jābūt droši iepakotam, tas nedrīkst saturēt bīstamas vielas kā degvielu, sūtījumam jābūt marķētam ar sūtītāja adresi un īsu kļūmes aprakstu.
5. Remonts/nomainīšana šīs garantijas ietvaros ir bezmaksas. Tas nerada garantijas perioda pagarināšanu vai jaunu garantiju. Nomainītās daļas vai instrumentu kļūst par mūsu īpašumu. Dažās valstīs piegādes vai pasta izmaksas būs jāapmaksā sūtītājam. Jūsu likumiskās tiesības, kas nodibinās, iegādājoties instrumentu, paliek nemainīgas
6. Šī garantija ir spēkā Eiropas Kopienā, Šveicē, Islandē, Norvēģijā, Lihtenšteinā, Turcijā, Krievijā un Apvienotajā Karalistē. Ārpus šīm teritorijām, Līdz, sazinieties ar Jūsu pilnvaroto RYOBI izplatītāju, lai noteiktu, vai ir piemērojama cita garantija.

AUTORIZĒTS APKALPOŠANAS CENTRS

Ar jebkuru pieprasījumu vai problēmu, kas saistīta ar produktu, var vērsties Jūsu vietējā pilnvarotajā servisa centrā (apmeklējiet www.ryobitools.eu) vai tieši pie: Techtronic Industries GmbH, Max Eyth StraÙe 10, 71364 Winnenden, Germany. Līdz, norādiet sērijas numuru un produkta tipu, kas norādīts uz etiķetes.

LT „RYOBI“ GARANTIJOS TAIKĀMO SĀLYGOS

Papildant bet kokias įstatymuose numatytas perkant atsiřandančias teises, šiam įrenginiui taikoma toliau nurodyta garantija.

1. Vartotojams suteikiama 24 mėnesių trukmės garantija nuo įrenginio įsigijimo datos. Ši data turi būti nurodyta sąskaitoje faktūroje ar kitame pirkinį įrodančiame dokumente. Šis įrenginys skirtas tik vartotojų rinkai ir asmeniniam naudojimui. Todėl garantija netaikoma, jei įrenginys naudojamas profesionaliai ar komerciniems reikmėms.
2. Įsigijus tam tikrus elektrinius įrenginius (AC/DC), suteikiama galimybė pratęsti garantiją, kad ji galiojtų ilgiau, nei nurodyta pirmiau, naudojantis registracija interneto svetainėje www.ryobitools.eu. Ar galima pratęsti įrenginio garantinį laikotarpį, aiškiai nurodoma parduotuvėse ir (arba) ant įrenginio pakuočės, ir (arba) įrenginio dokumentuose. Galutinis naudotojas turi užregistruoti savo naujai įsigytą įrenginį per 30 dienų nuo įsigijimo datos. Galutinis naudotojas gali registruotis išplėstinei garantijai savo gyvenamojoje šalyje, jei ji nurodyta internetinėje registracijos formoje, kurioje siūloma tokia galimybė. Be to, galutiniai naudotojai turi sutikti su duomenų, kuriuos reikia įvesti internetu, saugojimu ir svetainės naudojimo sąlygomis. Kaip išplėstinės garantijos įrodymas naudojamas registracijos patvirtinimo kvitas, atsiunčiamas el. paštu, ir originali sąskaita faktūra, kurioje nurodyta įsigijimo data.
3. Ši garantija apima visus garantiniu laikotarpiu aptiktus įrenginio trūkumus, atsiradusius dėl gamybos arba medžiaginių defektų nuo įsigijimo datos. Ši garantija ribojama remonto ir (arba) pakeitimu, ji neapima jokių kitų įsipareigojimų, įskaitant (bet ne apsiribojant) šalutinio arba antrinio nuostolius. Garantija anuliuojama, jei įrenginys buvo naudojamas netinkamai, naudojamas ne pagal naudojimo instrukciją arba netinkamai prijungtas. Ši garantija netaikoma:
 - jokiai įrenginiui padarytai žalai, kurią lėmė netinkama techninė priežiūra;
 - jokiai įrenginiui, kuris buvo keičiamas ar modifikuojamas;
 - jokiai įrenginiui, kurio originalūs identifikavimo ženklai (prekės ženklas, serijos numeris) buvo sugadinti, pakeisti arba pašalinti;
 - jokiai žalai, kurią lėmė naudojimo instrukcijos nesilaikymas;
 - jokiems CE ženklui nepažymėtiems įrenginiams;
 - jokiai įrenginiui, kurį bandė remontuoti nekvalifikuoti asmenys arba kuris buvo remontuojamas be „Techtronic Industries“ leidimo;
 - jokiai įrenginiui, kuris buvo prijungtas prie netinkamo maitinimo tinklo (netinkamos srovės, įtampa, dažnis);
 - jokiai žalai, kurią lėmė išorinis poveikis (cheminis, fizinis, smūgiai) arba pašalinės medžiagos;
 - dėvimosioms dalims;
 - netinkamam naudojimui, įrenginio perkrovai;
 - nepatvirtintų priedų arba dalių naudojimui;
 - su įrenginiu pateiktiems arba atskirai įsigytiems elektrinio įrenginio priedams. Šios išimys apima (tuo neapsiribojant) atsuktųjų antgalių, gražtų antgalių, šlifavimo diskus, švitrinį popierių ir geležtes, šoninį kreiptuvą;
 - komponentams (dalims ir priedams), kurie natūraliai dėvi, įskaitant (bet tuo neapsiribojant) įprastines ir technines priežiūros rinkinius, anglinius šepetėlius, guolius, laikiklį, SDS gražtų antgalių priedą arba lizdą, maitinimo kabelį, pagalbinių rankena, nešiojimo dėklą, šlifavimo diską, maišelį dulkmės, dulkių ištraukimo vamzdelį, fetro poveržles, smūginio veržliarakčio kaiščius ir spyruokles ir pan.
4. Prieikius atlikti priežiūros darbus, įrenginį reikia siųsti arba atvežti RYOBI įgaliotajam priežiūros centrui, nurodytam kiekvienos šalies priežiūros centrų adresų sąrašė. Kai kuriose šalyse vietinis RYOBI atstovas siunčia įrenginį RYOBI priežiūros organizacijai. Siunčiant įrenginį RYOBI priežiūros centrui, reikia saugiai jį supakuoti pašalinant visas pavojingas medžiagas, pvz., benzina, nurodyti ant pakuočės siuntėjo adresą ir pridėti trumpą gedimo aprašymą.
5. Pagal šią garantiją remontas / keitimas atliekami nemokamai. Tokie veiksmai netaikomi garantijos pratęsimu arba naujam garantinio laikotarpio pradžia. Dalys arba įrenginiai, kuriuos pakeitėme, tampa mūsų nuosavybe. Kai kuriose šalyse pristatymo ir pašto išlaidas turi padengti siuntėjas. Įstatymuose numatytos jūsų teisės, atsiřandančios perkant įrenginį, lieka nepakeistos
6. Ši garantija galioja Europos Bendrijos šalyse, Šveicarijoje, Islandijoje, Norvegijoje, Lihtenšteinė, Turkiijoje, Rusijoje ir Jungtinėje Karalystėje. Jei gyvenate ne šios šalyse, kreipkitės į įgaliotąjį RYOBI atstovą ir sužinokite, ar jums taikoma kita garantija.

ĮGALIOTAS TECHNINIS PRIEŽIŪROS CENTRAS

Jei turite kokių nors pageidavimų ar problemų, susijusių su šiuo gaminiu, galite kreiptis į artimiausią įgaliotąjį techninės priežiūros centrą apsilankydami www.ryobitools.eu arba tiesiogiai: Techtronic Industries GmbH, Max Eyth StraÙe 10, 71364 Winnenden, Germany. Nurodykite etiketėje išspausdintą serijos numerį ir gaminio tipą.

ET RYOBI GARANTIIINGIMUSED

Liisaks toote ostust tulenevatele seadusjärgsetele õigustele, kehtib tootele ka alltoodud garantiiga.

1. Tarbijatele on garantiiaeg 24 kuud ja algab sellel kuupäeval, mil toode osteti. Selle kuupäeva tõestuseks on vaja arvet või mõnda teist tõendit ostu sooritamise kohta. Toode on mõeldud eratarbijatele ainult isiklikuks kasutamiseks. Seega ei kehti garantii ostu kasutamisel kutsetegevuses või kaubanduslikel eesmärkidel.
2. Teatud osade elektrilistele (vahelduvvoolu/alisvoolu) tööriistadele on võimalik pikendada eespool toodud garantiiaega, kasutades toote registreerimist veebilehel www.ryobitools.eu. Teave tööriista võimaliku pikendatud garantiiaja kohta on selgelt esitatud toodetes ja/või pakendis / ning see sisaldub toote dokumentatsioonis. Lõpparbitja peab registreerima oma uued tööriistad interneti teel 30 päeva jooksul pärast ostupäeva. Lõppkasutaja võib registreerida pikendatud garantiiaja saamise oma elukohariigis, kui veebis olevas registreerimisvormis on see valik lubatav. Lisaks peavad kasutajad andma oma nõusoleku veebis nõutud sisestatavate andmete säilitamiseks ning nad peavad nõustuma tingimustega. E-posti teel saadetak registreerimise kinnitus ja arve originaal, kus on näha ostu sooritamise kuupäev, on pikendatud garantiiaja tõestuseks.
3. Garantii katab kõik defektid toote garantiiaja jooksul, kui ostu kuupäeval ilmnevad talitus- või materjalivead. Garantii piirub toote remondi ja/või väljavahetamisega ning ei sisalda muid kohustusi, muu hulgas ettenägemataid või kaudeid kahjusid. Garantii ei kehti, kui toodet ei ole kasutatud sihtotstarbeliselt või kooskõlas kasutusjuhendiga või see on valesti ühendatud. Garantii ei kehti järgmistel põhjustel:
 - toode on kahjustatud vale hoolitsemise tõttu
 - toodet on muudetud
 - toode algupärased identifitseerimismärgised (kaubamärk, seerianumber) on rikutud, muudetud või eemaldatud
 - kahju on tekkinud kasutusjuhendi mittejärgimisest
 - tootel puudub CE-märk
 - toodet on püüdnud remontida vastavalt kvalifikatsiooni mitte omav isik või ilma firma Technonic Industries eelneva loata.
 - toode on ühendatud valesse toiteallikasse (voolutugevus, pinge, sagedus)
 - välismõjude (keemilised, füüsikalised, eelolulöögid) või võõrkehade tekitatud kahju
 - tavapärase kulumine ja katkised varuosad
 - ebaõige kasutamine, tööriista ülekoormamine
 - heakskiitmata tarvikute või osade kasutamine
 - koos tööriistaga saadud või eraldi ostetud elektriliste tööriistade tarvikud, Need erandid puudutavad muu hulgas kruvikeeraja otsakuid, puuriterasid, lihvkettaid, lihvpaberit ja -taldu, küljjuhkuid
 - Komponentid (osad ja tarvikud), mida iseloomustab kulumine ja vananemine, muu hulgas remondi- ja hooliduskomplektid, süsinikharjad, laagrid, padrunid, SDS-puuriterade tarvikud, toltejuhe, lisakäepide, transpordikott, lihvlaat, tolmuokti, tolmu väljalasketoru, vildist sebid, löökmutrivõtme võllid ja vedrud jne.
4. Hoolitsemiseks peab toote saatma või viima RYOBI volitatud teenindusse, mille aadressi leiate järgnevast teeninduspunkti nimekirjast vastava riigi alt. Mõnedes riikides võtab kohalik RYOBI edasimüüja enda kanda kohustuse saata toode RYOBI teenindusorganisatsiooni. Toote saatmisel RYOBI teenindusse peab toode olema ohutult pakitud ja ei tohi sisaldada ohtlikke aineid (nt bensiini), kirjas peab olema saatja aadress ja lisatud vae lühikirjeldus.
5. Garantii alusel tehtavad remonditööd / asendamine on tasuta. See ei pikenda garantii kehtivusaega ega tähistu uue garantiiaja algust. Väljavahetatud osad või tööriistad kuuluvad meile. Mõnedes riikides maksab kätetoimetamis- ja postikulud saatja. Teile jäävad kehtima tööriista ostust tulenevad seadusjärgsed õigused.
6. See garantii kehtib Euroopa Liidus, Šveitsis, Islandil, Norras, Liechtensteinis, Türgis, Venemaal ja Ühendkuningriigis. Väljaspool neid piirkondi võtke ühendust volitatud RYOBI edasimüüjaga, et teha kindlaks kas kehtib mõni teine garantii.

VOLITATUD HOOLDUSKESKUS

Tootega seotud päringute või probleemide korral pöörduge kohaliku volitatud hoolitsemiskeskuse poole (vt www.ryobitools.eu) või otse aadressile: Technonic Industries GmbH, Max Eyth Straße 10, 71364 Winnenden, Germany. Märkige ära siidi olev seerianumber ja toote tüüp.

HR UVJETI PRIMJENE JAMSTVA TVRTKE RYOBI

Osim svim zakonskim pravima koja proizlaze iz kupnje, ovaj je proizvod pokriven jamstvom kako je navedeno u nastavku.

1. Jamstveno razdoblje za potrošače traje 24 mjeseca i počinje s datumom na koji je proizvod kupljen. Taj datum mora se dokumentirati računom ili drugim dokazom o kupnji. Proizvod je konstruiran i namijenjen samo za privatnu upotrebu korisnika. Stoga se jamstvo ne daje u slučaju profesionalne ili komercijalne upotrebe.
2. Postoji mogućnost da se za dio asortimana električnih alata pokretanih izmjeničnom strujom (AC/DC) prođu gore navedeno jamstveno razdoblje putem registriranja na mrežnom mjestu www.ryobitools.eu. Uvjeti koje je potrebno zadovoljiti kako bi se produžilo jamstveno razdoblje jasno su istaknuti u prodavaonicama i/ili na pakiranju i/ili nalaze se unutar dokumentacije proizvoda. Krajnji korisnik mora registrirati svoje novo kupljene alate na mreži u roku od 30 dana od datuma kupnje. Krajnji korisnik može se registrirati za produženo jamstvo u svojoj zemlji boravišta ako se nalazi na popisu u mrežnom obrascu za registraciju gdje je ta opcija važeća. Nadalje, krajnji korisnici moraju dati svoj pristanak na pohranu podataka koji su potrebni za mrežni ulazak i moraju prihvatiti odredbe i uvjete. Potvrda o prijemu registracije, koja se šalje putem e-pošte, kao i originalni račun s vidljivim datumom kupnje poslužiti će kao dokaz produženog jamstva.
3. Jamstvo pokriva sve nedostatke proizvoda tijekom jamstvenog razdoblja koji su nastali zbog neispravnosti prilikom izrade ili materijala s datumom kupnje. Jamstvo je ograničeno na popravak i/ili zamjenu i ne obuhvaća nikakve druge obveze, uključujući, ali ne ograničavajući se na slučajne ili posljedne štete. Jamstvo ne vrijedi ako je proizvod bio zlorabljivan, korišten u suprotnosti s priručnikom s uputama ili ako je pogrešno spojen. Ovo jamstvo ne primjenjuje se na:
 - svaku štetu koja je na proizvodu nastala kao rezultat nepravilnog održavanja
 - svaki proizvod koji je promijenjen ili izmijenjen
 - svaki proizvod na kojem su izvorne identifikacijske oznake (žig, serijski broj) bile oštećene, izmijenjene ili uklonjene
 - svaku štetu prouzročenu nepridržavanjem priručnika s uputama
 - svaki proizvod koji nema oznaku CE
 - svaki proizvod koji je pokušao popraviti neovlašten profesionalac ili onaj koji je popravljan bez prethodnog odobrenja tvrtke Technonic Industries.
 - svaku štetu koja je spojena na neprikladan izvor električnog napajanja (neodgovarajuća amperža, napon, frekvencija)
 - svaku štetu prouzročenu unutarnjim utjecajima (kemijskim, fizikalnim, udarima) ili stranim tvarima
 - normalno habanje i trošenje rezervnih dijelova
 - neodgovarajuću uporabu, preopterećenje alata
 - upotrebu neodobrenog pribora ili dijelova
 - dodatnu opremu električnog alata isporučenu s alatom ili kupljenu odvojeno. Takvi izuzetci uključuju ali nisu ograničeni na vrhove odvijača, svrda bušilice, abrazivne diske, brusni papir i nožve, bočnu vodilicu
 - Komponente (dijelovi i pribor) podložne prirodnom trošenju i habanju, što uključuje, ali nije ograničeno na komplete za servisiranje i održavanje, ugljične četkice, ležajeve, steznu glavu, nastavak ili priključak za svrda za SDS bušilicu, priključni kabel, pomoćnu ruku, transportne torbe, brusnu ploču, vreću za prašinu, ispušni cijev za prašinu, podloške od filca, udarni ključ, zatici i opruge, itd.
4. Za potrebe servisiranja, proizvod se mora poslati ili odnijeti u ovlaštenu servisnu postaju tvrtke RYOBI navedenu na sljedećem popisu s adresama servisnih postaja u svakoj zemlji. U nekim zemljama, vaš lokalni RYOBI zastupnik obvezuje se da će poslati proizvod u servisnu organizaciju tvrtke RYOBI. Kada se proizvod šalje u neku servisnu postaju tvrtke RYOBI, proizvod se mora sigurno pakirati bez ijednog od opasnih sadržaja kao što je benzin, na mora mora pisati adresu pošiljatelja i mora biti popraćen kratkim opisom kvara.
5. Popravak / zamjena pod ovim jamstvom su besplatni. Oni ne predstavljaju produženje ili novi početak jamstvenog razdoblja. Zamijenjeni dijelovi ili alati postaju naše vlasništvo. U nekim državama troškove isporuke ili poštarinu mora platiti pošiljatelj. Vaša zakonska prava koja proizlaze iz kupnje alata ostaju nepromijenjena
6. Ovo jamstvo je valjano u zemljama Europske zajednice, Švicarskoj, Islandu, Norveškoj, Lihtenštajnu, Turskoj, Rusiji i Ujedinjenoj Kraljevini. Izvan tih područja vas molimo da se obratite svojem ovlaštenom zastupniku tvrtke RYOBI kako biste utvrdili primjenjuje li se drugo jamstvo.

OVLAŠTENI SERVISNI CENTAR

Za svaki zahtjev ili problem s proizvodom možete se obratiti vašim ovlaštenim servisnim centrima (posjetite adresu www.ryobitools.eu) ili izravno na: Technonic Industries GmbH, Max Eyth Straße 10, 71364 Winnenden, Germany. Navedite serijski broj i vrstu proizvoda otišnutu na naljepnici.

SL POGOJI ZA VELJAVNOST GARANCIJE RYOBI

Poleg morebitnih zakonsko določenih pravic, ki izvirajo iz nakupa, za ta izdelek velja spodaj navedena garancija.

- Garancijsko obdobje je za potrošnike 24 mesecev in začne teči z dnem nakupa izdelka. Ta datum mora biti dokumentiran z računom ali drugim dokazilom o nakupu. Izdelek je zasnovan in namenjen izključno za potrošniško zasebno uporabo. V primeru strokovne oziroma komercialne uporabe izdelka garancija ne velja.
- Obstaja možnost podaljšanja garancije na del naše ponudbe električnih orodij (AC/DC) prek obdobja garancije, opisanega zgoraj, s pomočjo registracije na spletnem mestu www.ryobitools.eu website. Ustreznosti orodij za podaljšanje garancijskega obdobja je jasno prikazana v trgovinah in/ali na embalaži oziroma je navedena v dokumentaciji izdelka. Končni uporabnik mora registrirati svoje novo orodje na spletu v 30 dneh po datumu nakupa. Končni uporabnik lahko registrira podaljšano garancijo v svoji državi bivanja, če je na obrazcu spletne registracije navedeno, da ta možnost velja za njegovo državo. Poleg tega morajo končni uporabniki podati svoje soglasje za shranjevanje podatkov, ki so potrebni za spletni dostop in morajo sprejeti pogoje in določila uporabe spletnega mesta. Potrdilo o registraciji, ki ga pošljemo prek e-pošte, in originalni račun, ki prikazuje datum nakupa, služita kot dokazilo o podaljšani garanciji.
- Garancija krije vse okvare izdelka, do katerih pride v garancijskem obdobju zaradi napak v izdelavi ali materialu, ki so bile prisotne ob datumu nakupa. Garancija je omejena na popravilo in/ali zamenjavo in ne vključuje nobenih drugih obveznosti, med drugim vključno z naključno ali posledično škodo. Garancija ne velja, če je bil izdelek napačno uporabljen, uporabljen v nasprotju z navodili iz priložnika za uporabo ali če ni bil pravilno povezan. Ta garancija ne velja za:
 - škodo na izdelku, ki je posledica neustreznega vzdrževanja
 - sprememjen ali prilagojen izdelek
 - izdelek, katerega originalna identifikacijska oznaka (blagovna znamka, serijska številka) je bil poškodovan, spremenjena ali odstranjena
 - škodo, ki je posledica neupoštevanja navodil iz priložnika za uporabo
 - izdelek, ki nima oznake CE
 - izdelek, ki ga je poskušal popraviti nekvalficirani strokovnjak ali ki je bil popravljen brez predhodne odobritve s strani družbe Technonic Industries.
 - izdelek, ki je bil povezan na neustrezno napajanje (amperska moč, napetost, frekvenca)
 - škodo, ki jo povzročijo zunanji vplivi (kemični, fizični, mehanski) ali tuje snovi
 - rezervne dele, ki so podvrženi običajni uporabi
 - neprimerno uporabo, preobremenitev orodja
 - uporabo neodobrenih dodatkov ali delov
 - Dodatno električno orodje, priloženo orodju ali kupljeno ločeno. Take izjeme so med drugim nastavki za izvijanje, svedri, abrazivni diski, brusni papir in rezila, stranska vodila.
 - Komponente (sestavni in rezervni deli), ki so podvrženi običajni obrabi, med drugim vključno s kompleti za servisiranje in vzdrževanje, oglikovimi krtačkami, ležaji, vpenjali, svedni priključki SDS ali s pralnimi odprtini zanje, napajalnimi kablji, pomnimi ročajmi, prenosnimi kovički, brusnimi ploščami, vreckami za pračo, cevmi za izpuh prahu, tesnilni iz filca, iglami in vzmetmi udarnega ključa itd.
- Za servisiranje morate izdelek poslati ali prinesiti v pooblaščen servisni center družbe RYOBI, ki je naveden za vsako državo na naslednjem seznamu naslovov servisnih centrov. V nekaterih državah se vaš lokalni posrednik družbe RYOBI obveže, da bo poslal izdelek na servis družbe RYOBI. Ko pošiljate izdelek v servisni center družbe RYOBI, mora biti izdelek varno zapakiran in ne sme vsebovati nobenih nevarnih snovi, kot je npr. bencin, opremljen pa mora biti z naslovom pošiljatelja in vsebovati kratek opis napake.
- Popravilo/zamenjava v skladu s to garancijo sta brezplačni storitvi. To pa ne predstavlja podaljšanja ali ponovnega začetka garancijskega obdobja. Zamenjani deli ali orodja postanejo naša last. V nekaterih državah stroške dostave ali poštno plača pošiljatelj. Vaše zakonsko določene pravice, ki izvirajo iz nakupa orodja, ostajajo nespremenjene.
- Ta garancija velja v Evropski skupnosti, Švici, na Islandiji, Norveškem, v Lichtenštajnu, Turčiji, Rusiji in Združenem kraljestvu. Izven teh območij se obrnite na svojega pooblaščenega posrednika izdelkov RYOBI, dealer ki vam bo povedal, ali velja kakšna druga garancija.

POOBLAŠČEN SERVISNI CENTER

V primeru zahtev ali težav v zvezi z izdelkom se lahko obrnete na lokalne pooblaščenne servisne centre (obiščite www.ryobitools.eu) ali neposredno na: Technonic Industries GmbH, Max Eyth Straße 10, 71364 Winnenden, Germany. Prosimo, da navedete serijsko številko in tip izdelka, ki sta natisnjena na oznaki.

SK ZÁRUČNÉ PODMIENKY RYOBI

Na tento výrobok sa okrem všetkých zákonných práv, vyplývajúcich z nákupu, vzťahuje záruka v nasledovnom znení.

- Záručná doba pre spotrebiteľa je 24 mesiacov a začína plynúť odo dňa, kedy bol výrobok zakúpený. Tento dátum musí byť doložený faktúrou alebo iným dokladom o kúpení. Výrobok je navrhnutý a určený pre spotrebiteľa a len na súkromné používanie. Preto sa záruka sa neposkytuje v prípade použitia na profesionálne a komerčné účely.
- V prípade elektrického náradia (na striedavý/jednosmerný prúd AC/DC), existuje možnosť predĺženia záručnej doby proti záručnej dobe, uvedenej vyššie, s využitím on-line registrácie na webovej stránke www.ryobitools.eu. Označenie na náradí o nároku na predĺženie záručnej doby je zreteľne uvedené v obchodoch a/alebo na obale a je uvedené v dokumentácii k výrobku. Koncový používateľ musí zaregistrovať svoje novozískané náradie on-line do 30 dní odo dňa nákupu. Koncový používateľ sa môže zaregistrovať na predĺženú záruku v krajine svojho bydliska, ak je v on-line registračnom formulári uvedená táto možnosť. Ďalej musia koncoví používatelia ešte dať svoj súhlas k uchovávaní údajov, ktoré je potrebné zadať on-line a musia súhlasiť s podmienkami. Potvrdenie o prijatí registrácie, ktorý je zasielané e-mailom a original faktúry, v ktorej je uvedený dátum nákupu, slúžia ako dôkaz o predĺženej záruke.
- Záruka sa vzťahuje na všetky poruchy výrobu v záručnej dobe, spôsobené chybami materiálů alebo spracovania k dátumu nákupu. Táto záruka je obmedzená na opravu alebo výmenu a nezahŕňa žiadne ďalšie povinnosti, vrátane, okrem iných, náhodné alebo následné škody. Táto záruka je neplatná, ak bol výrobok nesprávne používaný, bol používaný v rozpore s návodom na použitie alebo bol nesprávne zapojený. Táto záruka sa nevzťahuje na:
 - akékoľvek poškodenie výrobku, ktoré bolo spôsobené nesprávnou obsluhou
 - akýkoľvek výrobok, ktorý bol zmenený alebo upravený
 - akýkoľvek výrobok, na ktorom bolo poškodené, upravené alebo odstránené identifikačné označenie (ochranná známka, výrobné číslo)
 - akékoľvek škody, spôsobené neodporúčaním návodu na obsluhu
 - akýkoľvek výrobok, ktorý neobsahuje označenie CE
 - akýkoľvek výrobok, ktorý sa pokúšal opraviť nekvalficovaný odborník alebo bol opravený bez predchádzajúceho súhlasu zo strany spoločnosti Technonic Industries.
 - akýkoľvek výrobok, pripojený k nesprávnemu napájacímu zdroju (ampéry, napätie, frekvencia)
 - akékoľvek poškodenia, spôsobené vonkajšími vplyvmi (chemickými, fyzikálnymi, nárazmi) alebo cudzoročnými látkami
 - bežné opotrebovanie náhradných dielov
 - nevhodné používanie, preťažovanie nástroja
 - používanie neschváleného príslušenstva a dielov
 - príslušenstvo k elektrickému náradíu, dodávané spolu s náradím alebo zakúpené oddelene. Takéto vylúčenia sa vzťahujú a okrem iného, na násady skrutkovačov, vrtáky, brusne kotúče, brusny papier a čepele, bočné vodiace lišty
 - Súčiastky (diely a príslušenstvo), ktoré podliehajú prirodzenému opotrebovaniu, okrem iného súpravy na servis a údržbu, uhľiky, ložiská, skúfovadlá, SDS vrtáky a príslušenstvo, príloh alebo prijímanie, napájací kábel, pomocná rukoväť, prepravná skriňa, brusná doska, prachové vrecko, výfuková trubica, plstené podložky, kolký a pružiny na rázový utahovač atď.
- Na opravu musí byť výrobok odoslaný alebo doručený do autorizovaného servisného strediska RYOBI, uvedeného pre každú krajinu v nasledovnom zozname adries servisných stredísk. V niektorých krajinách miestny zástupca RYOBI preberá na seba záväzok zaslať tovar do servisnej organizácie RYOBI. Pri odosielaní výrobku do servisného strediska RYOBI je potrebné výrobok bezpečne zabaliť bez akéhokoľvek nebezpečného obsahu, ako je benzín, s vyznačením adresy odosielateľa, s krátkym popisom poruchy.
- Oprava/výmena je vrámcí tejto záruky bezplatná. Neznamená to predĺženie záruky alebo spustenie novej záručnej doby. Vymenené diely alebo nástroje sa stávajú našim vlastníctvom. V niektorých krajinách náklady na odoslanie alebo poštovné musí zaplatiť odosielateľ. Vaše zákonné práva, vyplývajúce z nákupu náradia, zostávajú nedotknuté
- Táto záruka je platná v Európskych spoločenstvách, Švajčiarsku, Islande, Nórsku, Lichtenštajnsku, Tureku, Rusku a Spojenom kráľovstve. Ak sa nachádzate mimo týchto oblastí, obráťte sa na autorizovaného predajcu RYOBI na určenie, či sa dá uplatniť iná záruka.

AUTORIZOVANÉ SERVISNÉ CENTRUM

Všetky žiadosti alebo problémy s výrobkom možno adresovať miestnym autorizovaným servisným strediskám (navštívte www.ryobitools.eu) alebo priamo na: Technonic Industries GmbH, Max Eyth Straße 10, 71364 Winnenden, Germany. Uveďte sériové číslo a typ výrobku uvedené na etike.

BG УСЛОВИЯ ЗА ВАЛИДНОСТ НА ГАРАНЦИЯТА НА RYOBI

В допълнение към законоустановените права, произтичащи от покупката, този продукт е обхванат от гаранция, както е изложено по-долу.

- Гаранционният срок е 24 месеца за клиенти и започва да тече от деня на закупуване на продукта. Тази дата трябва да се докаже с фактура или друго доказателство за покупка. Продуктът е изработен и предназначен само за потребителска и лична употреба. Следователно не се дава гаранция в случай на използване от професионалисти или с търговска цел.
- Съществува възможност за удължаване на гаранционния срок за част от диапазона на гаранцията на електрически инструменти (AC/DC) след изтичането на описания тук чрез регистрацията на уеб сайта www.ryobitools.eu. В магазините и/или на опаковката или вътре в документацията на продукта е показано ясно дали инструментът отговаря на условията за такова удължаване на гаранционния срок. Крайният потребител трябва да регистрира своите новопридобити инструменти онлайн в рамките на 30 дни от датата на покупка. Крайният потребител може да се регистрира за удължена гаранция в държавата си на пребиваване, ако е посочена във формуляра за онлайн регистрация като място, където тази опция е валидна. Освен това крайните потребители трябва да дадат съгласието си за съхранение на данните, които са задължителни за попълване онлайн, и трябва да приемат общите условия. Полагателното потвърждение за регистрация, изпратено по електронна поща, и оригиналната фактура, показваща датата на покупка, ще служат като доказателство за удължената гаранция.
- Гаранцията покрива всички дефекти на продукта по време на гаранционния срок, които се дължат на проблеми в изработката или материалите към момента на покупката. Гаранцията е ограничена до ремонт и/или замана и не включва други задължения, включително, но не само, случаи или кощени шевети. Гаранцията е невалидна, ако продуктът е използван неправилно или в противоречие с ръководството с инструкции, както и ако е свързан неправилно. Тази гаранция не важи за:
 - щети по продукта в резултат на неправилна профилация
 - продукти, които са били изменени или модифицирани
 - продукт, при който оригиналните маркировки за идентификация (търговска марка, сериен номер) са изтрили, променени или премахнати
 - повреда, причинена от неспазване на ръководството с инструкции
 - продукт без CE маркировка
 - продукт, за който е направен опит за ремонт от невалифициран специалист или без предварително разрешение от Techtronc Industries.
 - продукт, свързан към неподходящо електрозахранване (ампераж, волтаж, честота)
 - щети, причинени от външни влияния (химични, физични, удари) или чужди вещества
 - нормално износване на резервни части
 - неподходяща употреба, претоварване на инструмента
 - използване на неодобриени аксесоари или частиАксесоарите за електрически инструмент са предоставени с инструмента или се купуват отделно. Тези изключения включват, но не само, найкрайници за отвертка, свердела, абразивни дискове, шкурка и остриета, страничен водач
 - Компоненти (части и аксесоари), подложени на естествено износване, включително, но не само, комплекти за обслужване и поддръжка, карбонови четки, лагери, патронник, приставка със средло SDS или приемно устройство, захранващ кабел, спомагателна ръкохватка, кутия за транспортиране, шифовъчна пластина, торба за прах, торба за отвеждане на прах, фицови шайби, шифтове и пружини за винтоверти и др.
- За обслужване продуктът трябва да се изпрати или занесе на авторизиран сервиз на RYOBI, посочен за всяка държава в следния списък с адреси на сервиси. В някои държави местният търговец на RYOBI поема отговорността да изпрати продукта до сервизен център на RYOBI. При изпращане на продукт до сервиз на RYOBI той трябва да е опакован безопасно без опасно съдържание, напр. бензин, да е маркиран с адреса на подателя и придружен от кратко описание на повредата.
- Ремонт/замяната по силата на тази гаранция са безплатни. Те не водят до удължаване или подновяване на гаранционния срок. Сменените части или инструменти стават наша собственост. В някои държави таксите за доставка или изпращане трябва да се платят от подателя. Законоустановените ви права, произтичащи от закупуването на инструмента, остават незаесенгати
- Тази гаранция е валидна в Европейската общност, Швейцария, Исландия, Норвегия, Лихтенщайн, Турция и Обединеното кралство. Извън тези области се съхранява с изпълномощия търговец на RYOBI, за да се установи дали е приложима друга гаранция.

УПЪЛНОМОЩЕН СЕРВИЗЕН ЦЕНТЪР

Всички заявки или проблеми, свързани с продукта, могат да бъдат отправяни към местните изпълномощени сервизни центрове (посетете www.ryobitools.eu) или директно до: Techtronc Industries GmbH, Max Eyth Straße 10, 71364 Winnenden, Germany. Посочете серийния номер и типа на продукта, отпечатани върху етикета.

UK ГАРАНТИЙНИ УМОВИ ДЛЯ RYOBI

Окрім загалом установлених законом прав, що стосуються покупки, цей пристрій покривається гарантією, що зазначено нижче.

- Гарантійний період для споживачів складає 24 місяці і починається з моменту придбання цього пристрою. Ця дата повинна бути задокументована у гарантійному талоні або чеку. Цей пристрій був розроблений і призначений тільки для споживчого та приватного використання. У разі професійного або комерційного використання цього пристрою, він втрачає гарантію.
- Існує можливість продовжити гарантійний період для частини лінійки електроінструментів (перемінного/постійного струму), понад період описаний вище за допомогою реєстрації на сайті www.ryobitools.eu. Пристрої, які мають право на продовження гарантійного періоду, мають чіткі позначки щодо цього в магазинах і / або на упаковці / та документації до пристрою. Кінцевий користувач повинен зареєструвати його/її новопридбаний пристрій онлайн протягом 30 днів з дати покупки. Кінцевий користувач може зареєструватися для продовження гарантійного періоду в своїй країні постійного перебування, якщо вона є доступною у відповідній опції онлайн форми реєстрації. Крім того, кінцеві користувачі повинні дати свою згоду на зберігання даних, які необхідні для введення онлайн, а також вони повинні прийняти правила та умови. Отримання підтвердження реєстрації, яке відправляється на адресу електронної пошти, та оригінал гарантійного талона із зазначеною датою покупки буде слугувати доказом продовженої гарантії.
- Гарантія поширюється на всі дефекти пристрою протягом гарантійного терміну щодо недотримання стандартів виробництва або матеріалів на дату придбання. Гарантія обмежується ремонтом та/або заміною, та не включає в себе будь-яких інших зобов'язань, в тому числі, але не обмежена у разі випадковостей та подальших пошкоджень. Гарантія не діє, якщо пристрій використовувався неналежним чином, всупереч інструкції з експлуатації або був неправильно підключений до мережі. Дана гарантія не поширюється на:
 - пристрої, що були пошкоджені у результаті неправильного технічного обслуговування;
 - пристрої, що були видозмінені або модифіковані;
 - пристрої, оригінальні ідентифікаційні (товарний знак, серійний номер) маркування яких було пошкоджене, змінене або видалене;
 - будь-які пошкодження, заподіяні недотриманням інструкцій з експлуатації;
 - пристрої, що не мають маркування CE;
 - пристрої, що були відремонтовані невалідованим фахівцем або за відсутності попереднього дозволу від Techtronc Industries;
 - пристрої, підключені до невідповідного джерела живлення (сила току, напруження, частота);
 - будь-які пошкодження спричинені зовнішнім впливом (хімічним, фізичним, стрибком напруги) або сторонніми речовинами;
 - нормальну амортизацію запасних частин;
 - невідповідне використання, перевантаження пристрою;
 - використання непідтверджених запасних частин або аксесуарів;
 - приладдя до електроінструменту, що постачається разом з пристроєм або купується окремо. Такі винятки враховують але не є обмеженнями для наконечників викруток, свердел, абразивних дисків, накладного паперу та лез, бічних напрямних
 - компоненти(частини та приладдя) за урахуванням нормального зношування, враховуючи, але без обмеження на комплекти профілактики та технічного обслуговування, вузькі щітки, підшипники, патрони, кріплення або прийом SDS свердел, кабелі живлення, додаткові рукоятки, чохла для транспортування, шліфувальні пластини, мішки для збору пилу, трубки вихлопу, фетрові кільця, штири і пружини гайковерту і т.д.
- Для обслуговування, пристрій має бути відправлений або поданий до одного з авторизованих сервісних центрів RYOBI, які перелічені для кожної країни у наступному переліку адрес сервісних центрів. У деяких країнах місцевий дилер RYOBI зобов'язується відправити пристрій до сервісного центру RYOBI. При відправленні пристрою до сервісного центру RYOBI, пристрій має бути надійно упакований без будь-якого небезпечного вмісту, наприклад бензину, з позначеною адресою відправника та супроводжуватися коротким описом несправності.
- Ремонт / заміна відповідно до цієї гарантії здійснюється безкоштовно. Це не є основою для продовження або початку нового гарантійного періоду. Замінені частини або прилади переходять до власності компанії. У деяких країнах вартість доставки або поштові витрати повинні бути сплачені відправником. Загально встановлені права покупця на пристрій залишаються незмінними
- Ця гарантія є дієною у країнах, членах ЄС, Швейцарії, Ісландії, Норвегії, Лихтенштейні, Туреччині, Росії та Великій Британії. За межами цих зон, будь ласка, зверніться до офіційного дилера RYOBI, щоб визначити, чи застосовується інша гарантія.

АВТОРИЗОВАНІ СЕРВІСНІ ЦЕНТРИ

З будь-яких питань або проблем, пов'язаних з пристроєм, ви можете звернутись до місцевих авторизованих сервісних центрів (відвідайте www.ryobitools.eu) або напрямку до: Techtronc Industries GmbH, Max Eyth Straße 10, 71364 Winnenden, Germany. Будь ласка, вкажіть серійний номер та тип продукту, вказані на етикетці.

TR RYOBI GARANTİ UYGULAMA KOŞULLARI

Alımdan kaynaklanan yasal haklara ek olarak, ürün aşağıda belirtilen garanti kapsamındadır.

1. Tüketiciler için 24 ay olan garanti süresi, ürünün satın alındığı tarihte başlar. Bu tarihin bir fatura ya da alım kantıtyla belgelenmesi gerekir. Ürün sadece tüketim ve özel kullanım için geliştirilmiş ve adanmıştır. Bu nedenle, profesyonel ya da ticari kullanım halinde garanti kapsamı sağlanmaz.
2. Elektrikli el aletlerinin bir bölümü (AC/DC) için www.ryobitools.eu sayfasındaki kayıt işlemi kullanılarak garantinin belirlenilmesinin süresinin uzatılmasına imkan mevcuttur. Aletlerin garanti süresinin uzatılmasına uygun olup olmadığı mağazalarda ve / veya ambalajda açıkça belirtilmiş olup, ürün dokümantasyonunda gösterilir. Son kullanıcının yeni aldığı aletleri satın alma tarihi izleyen 30 gün içinde kaydedilmesi gerekir. Son kullanıcı ikamet ettiği ülkede, bu seçeneğin geçerli olduğu çevrimiçi kayıt formunda belirtilmişse, uzatılmış garanti süresi için kayıt yaptırabilir. Dahası, son kullanıcıların çevrimiçi giriş için gerekli verilerin kaydedilmesine izin vermek ve hüküm ve koşulları kabul etmelidir. E-posta ile gönderilen kayıt teyit makbuzu ve alım tarihini gösteren orijinal fatura uzatılmış garantinin kanıtı olarak değerlendirilir.
3. Garanti, ürünün alım tarihindeki içiçlik ve malzeme kusurları nedeniyle garanti süresi içinde oluşacak bütün arızaları kapsar. Bu garanti onarım ve değiştirmeyle sınırlı olup, tesadüfi ya da dolaylı hasarlar da dahil, ancak bunlarla kısıtlı olmayan başka hiçbir taahhüdü kapsamaz. Garanti, ürünün kötü, kullanılı kılavuzuna aykırı kullanılması ya da yanlış başlanması halinde geçerli değildir. Bu garanti aşağıdakileri kapsamaz:
 - üründe, yanlış bakımdan kaynaklanan herhangi bir hasar
 - değiştirilmiş ya da modifiye edilmiş herhangi bir ürün
 - orijinal taktım işaretileri (ticari marka, seri numarası) silinmiş, değiştirilmiş ya da kaldırılmış herhangi bir ürün
 - kullanıma kılavuzuna uymamaktan kaynaklanan herhangi bir hasar
 - herhangi bir AT dışı ürün
 - üründe, yanlış servis personeli tarafından ya da önceden Techtronic Industries onayı alınmadan onarımların herhangi bir ürünü.
 - uygunsuz güç kaynağına (amper, voltaj, frekans) bağlanmış herhangi bir ürün
 - harici etkilerden (kimyasal, fiziksel, darbe) veya yabancı cisimlerden kaynaklanan her türlü hasar
 - normal aşınır ve yıpranır aksesuar
 - uygunsuz kullanım, aletin aşırı yüklenmesi
 - onaysız aksesuar veya parça kullanımı
 - Aletle birlikte sağlanmış ya da ayrıca alınmış elektrikli alet aksesuarları. Tornavida uçları, matkap uçları, aşındırıcı diskler, zımpara kağıdı ve bıçakları, yanal kılavuz gibi aksesuarlar, ancak bunlarla sınırlı olmayan aletler
 - Servis ve Bakım kriterleriyle, kömür fırçaları, yataklar, kovanlar, SDS matkap uçları bağlantısı ya da yuvaları, güç kablosu, yedek tutamak, nakliye ve taşıma kutusu, kumlama plakası, toz torbası, toz egzoz borusu, keçe rondelalar, Darbeli Tornavida Pim ve yayları vb. gibi parçaları kapsayan, ancak bunlarla sınırlı olmayan, aşınma ve yıpranmaya tabi bileşenler (aksesuar ve aksesuarlar).
4. Ürünün servis için her ülkede aşağıdaki servis istasyonları adres listesinde yer alan yetkili bir RYOBI servis istasyonuna gönderilmesi ya götürülmesi gereklidir. Bazı ülkelerde, yerel RYOBI distribütörünüz ürünü RYOBI servis teşkilatına göndermeyin iştir. Bir ürün bir RYOBI servis istasyonuna gönderilirse, ürünün güvenli bir biçimde ambalajlanması, benzin gibi tehlikeli maddeler içermemesi, gönderinin adresini taşımaya ve arızanın kısa bir açıklamasını içermesi gerekir.
5. Bu garanti kapsamında yapılacak onarım / değişiklik ücretsizdir. Garanti süresinin uzatılmasına ya da yeniden başlatılmasına anlamına gelmez. Değiştirilmiş parçalar veya aletler bize ait olur. Bazı ülkelerde teslimat ücretleri veya posta giderlerinin gönderici tarafından ödenmesi gerekir. Alımdan kaynaklanan yasal haklarınız etkilenmez.
6. Bu garanti Avrupa Birliği'nde, İsviçre, İzlanda, Norveç, Litvanya, Türkiye, Rusya ve Birleşik Krallık'ta geçerlidir. Bu alanların dışında, başka bir garantinin geçerli olup olmadığını belirlemek için lütfen yetkili RYOBI distribütörünüzle iletişime geçin.

YETKİLİ SERVİS MERKEZİ

Ürünü ilgili her türlü talep ve sorun yerel yetkili servis merkezlerine (www.ryobitools.eu adresini ziyaret edin) veya doğrudan aşağıdaki şekilde iletişilebilir: Techtronic Industries GmbH, Max Eyth Straße 10, 71364 Winnenden, Germany. Lütfen etikette yer alan seri numarasını ve ürün tipini belirtin.

EL OPOI ΕΦΑΡΜΟΓΗΣ ΤΩΝ ΠΡΟΫΠΟΘΕΣΕΩΝ ΕΓΓΥΗΣΗΣ ΤΗΣ RYOBI

Εκτός από τα νόμιμα δικαιώματα, τα οποία προκύπτουν από την αγορά, το προϊόν καλύπτεται από εγγύηση, λεπτομέρειες της οποίας ακολουθούν στη συνέχεια.

1. Η διάρκεια της εγγύησης για τους καταναλωτές είναι 24 μήνες και αρχίζει από την ημερομηνία αγοράς. Η ημερομηνία θα πρέπει να αναγράφεται στην απόδειξη ή σε άλλο αποδεικτικό αγοράς. Το προϊόν έχει σχεδιαστεί και προορίζεται αποκλειστικά για οικιακή χρήση από καταναλωτές. Συνεπώς, δεν παρέχεται εγγύηση σε περίπτωση επαγγελματικής ή εμπορικής χρήσης.
 2. Υπάρχει η δυνατότητα επέκτασης της εγγύησης για ορισμένα ηλεκτρικά εργαλεία (AC/DC), πέραν του παραπάνω αναφερόμενου χρονικού διαστήματος, μέσω εγγραφής στο δικτυακό τόπο www.ryobitools.eu. Η επλεξιμότητα των εργαλείων με δυνατότητα επέκτασης της περιόδου εγγύησης αναγράφεται ρητά στα καταστήματα και/ή επάνω στα συσκευασια, ενώ περιέχεται στην τεκμηρίωση του προϊόντος. Το τελικό χρήστη θα πρέπει να καταχωρήσει τα προσωπικά αποκτήθena εργαλεία online, εντός 30 ημερών από την ημερομηνία αγοράς. Ο τελικός χρήστης μπορεί να εγγραφεί για την επέκταση εγγύησης στη χώρα κατοικίας, εφόσον αυτή περιλαμβάνεται στο online έντυπο εγγραφής, εάν υπάρχει η δυνατότητα επέκτασης. Επιπλέον, οι τελικοί χρήστες θα πρέπει να παρέχουν τη συγκατάθεσή τους για την αποθήκευση των στοιχείων τους, τα οποία σφηδύονται να καταχωριστούν online, όπως και να αποθηκευθούν του όρους και τις προϋποθέσεις. Η απόδειξη επιβεβαίωσης της εγγραφής, η οποία αποστέλλεται μέσω email, και η πρωτότυπη απόδειξη αγοράς, η οποία αναγράφει την ημερομηνία αγοράς, αποτελούν αποδεικτικά της παρατεταμένης εγγύησης.
 3. Η εγγύηση καλύπτει όλα τα ελαττώματα του προϊόντος, κατά τη διάρκεια της περιόδου εγγύησης, λόγω κατασκευαστικών ελαττωμάτων ή αστοχίας υλικού κατά την ημερομηνία αγοράς. Η εγγύηση περιορίζεται στην επισκευή και/ή την αντικατάσταση και δεν περιλαμβάνει καμία άλλη υποχρέωση, συμπεριλαμβανομένων, ενδεικτικά, συμπτωματικών ή παρεπόμενων ζημιών. Η εγγύηση δεν ισχύει εφόσον, έχει σημειωθεί κακομεταχείριση του προϊόντος, δεν έχουν τηρηθεί οι οδηγίες του χειριριστή οδηγίων ή το προϊόν έχει συνδεθεί λανθασμένα. Η εγγύηση δεν ισχύει για:
 - οποιαδήποτε ζημία στο προϊόν, η οποία είναι αποτέλεσμα κακής συντήρησης
 - οποιαδήποτε προϊόν, το οποίο έχει αλλοιωθεί ή τροποποιηθεί
 - οποιαδήποτε προϊόν, στο οποίο έχει αλλοιωθεί, τροποποιηθεί ή αφαιρεθεί το γνήσιο αναγνωριστικό (σήμα κατατεθέν, σειριακό αριθμό)
 - οποιαδήποτε ζημία προκλήθηκε λόγω μη τήρησης του χειριριστή οδηγίων
 - οποιαδήποτε προϊόν χωρίς σήμανση CE
 - οποιαδήποτε προϊόν, στο οποίο έχει γίνει προσπάθεια επισκευής από μη καταρτισμένο επαγγελματία ή χωρίς την προηγούμενη έγκριση της Techtronic Industries.
 - οποιαδήποτε προϊόν, το οποίο έχει συνδεθεί σε ακατάλληλη παροχή ρεύματος (αμπερ, ίσχυ, συχνότητα)
 - οποιαδήποτε ζημία έχει προκληθεί από εξωτερικές επιδράσεις (χημικές, φυσικές, κλιμακωνικούς) ή ξένες ουσίες
 - φυσιολογική φθορά και ρήξη ανταλλακτικών
 - ακατάλληλη χρήση, υπερφόρτωση του εργαλείου
 - χρήση μη ενδεδειγμένων εξαρτημάτων ή ανταλλακτικών
 - Εξαρτήματα ηλεκτρικών εργαλείων που παρασβέθηκαν με το εργαλείο ή αγοράστηκαν ξεχωριστά. Τέτοιες εξαρτήσεις περιλαμβάνουν, ενδεικτικά, μύτες καταβιβιστικού, τρυπάνια, δίσκους λείανσης, γυαλόχαρτο και λιπίδες, πλευρικό οδηγό
 - Εξαρτήματα (ανταλλακτικά και αξεσουάρ) που υπόκεινται σε φυσική φθορά και θραύση, συμπεριλαμβανομένων, ενδεικτικά, σε επισκευές ή συντήρησης, μηχανών άνθρακα, εφεδρώνων, τσοκ, εξαρτημάτων ή υποδοχών τρυπανιών SDS, καθύλων ισχύος, βοηθητικής λαβής, βαλίτσας μεταφοράς, βάσης τριβείου, σκαούλας συλλογής σκόνης, σωλήνα εξαγωγής σκόνης, ροβελών τσόχας, μυτών και ελατηρίων κροστικού κλειδιού κοχλίων, κτλ.
4. Το προϊόν θα πρέπει να αποσταλεί ή να παραδοθεί για επισκευή ή συντήρηση σε εξουσιοδοτημένο σημείο σέρβις της RYOBI που περιλαμβάνεται στον ακόλουθο κατάλογο διευθύνσεων για κάθε χώρα. Σε ορισμένες χώρες, το τοπικό σημείο πώλησης της RYOBI αναλαμβάνει την αποστολή του προϊόντος στο κεντρικό σέρβις της RYOBI. Κατά την αποστολή ενός προϊόντος σε σημείο σέρβις της RYOBI, αυτό θα πρέπει να είναι ασφαλώς συσκευασμένο, χωρίς επικίνδυνου περιεχόμενο, όπως, πετρέλαιο, να φέρει τη διεύθυνση του αποστολέα και να συνοδεύεται από σύντομη περιγραφή της βλάβης.
 5. Η επιδιόρθωση / αντικατάσταση υπό την παρούσα εγγύηση παρέχεται δωρεάν. Δε συνιστά παράταση της περιόδου εγγύησης ή εκκίνηση νέας περιόδου εγγύησης. Τα μέρη που αντικαθίστανται περιέχονται στην κυριότητα μας. Σε ορισμένες χώρες, τα ενδεχόμενα έξοδα παράδοσης ή μεταφοράς βαρύνουν τον αποστολέα. Τα νόμιμα δικαιώματά σας, τα οποία απορρέουν από την αγορά του εργαλείου, δεν θινονται.
 6. Η εγγύηση αυτή ισχύει στην Ευρωπαϊκή Ένωση, την Ελβετία, την Ισλανδία, τη Νορβηγία, το Λιχτενστάιν, την Τουρκία, τη Ρωσία και το Ηνωμένο Βασίλειο. Εκτός των παραπάνω περιοχών, σας παρακαλούμε να επικοινωνήσετε με εξουσιοδοτημένο κατάστημα πώλησης της RYOBI, προκειμένου να διαπιστωθεί ένα ισχύει κάποια άλλη εγγύηση.

ΕΞΟΥΣΙΟΔΟΤΗΜΕΝΟ ΚΕΝΤΡΟ ΣΕΡΒΙΣ

Για οποιοδήποτε αίτημα ή πρόβλημα με το προϊόν μπορείτε να απευθυνθείτε στα τοπικά εξουσιοδοτημένα κέντρα σέρβις (επισκεφθείτε τη διεύθυνση www.ryobitools.eu) ή απευθείας στη διεύθυνση: Techtronic Industries GmbH, Max Eyth Straße 10, 71364 Winnenden, Germany. Αναφέρετε τον σειριακό αριθμό και τον τύπο προϊόντος που αναγράφονται στην ετικέτα.



EN EC DECLARATION OF CONFORMITY

Table saw

Brand: RYOBI | Manufacturer¹ | Model number² | Serial number range³

We declare as the manufacturer under our sole responsibility that the product mentioned below fulfills all the relevant provisions of the following European Directives, European Regulations and harmonised standards⁴

Authorised to compile the technical file.⁵

FR DÉCLARATION CE DE CONFORMITÉ

Scie Circulaire sur Plateau

Marque: RYOBI | Fabricant¹ | Numéro de modèle² | Étendue des numéros de série³

Nous déclarons, en qualité de fabricant, sous notre entière responsabilité, que le produit mentionné ci-dessous remplit toutes les dispositions pertinentes des directives et réglementations européennes suivantes, ainsi que des normes harmonisées⁴

Autorisé à rédiger le dossier technique.⁵

DE EG-KONFORMITÄTSEKTLÄRUNG

Tischkreissäge

Marke: RYOBI | Hersteller¹ | Modellnummer² | Seriennummernbereich³

Wir als Hersteller erklären in alleiniger Verantwortung, dass das nachstehend erwähnte Produkt allen einschlägigen Bestimmungen der folgenden EU-Richtlinien, EU-Verordnungen und harmonisierten Normen entspricht⁴

Autorisiert die technische Datei zu erstellen.⁵

ES DECLARACIÓN CE DE CONFORMIDAD

Sierra de mesa

Marca: RYOBI | Fabricante¹ | Número de modelo² | Intervalo del número de serie³

Como fabricante, declaramos, bajo nuestra exclusiva responsabilidad, que el producto mencionado a continuación cumple con todas las disposiciones relevantes de las siguientes directivas, normas armonizadas y reglamentos europeos⁴

Autorizado para elaborar la ficha técnica.⁵

IT DICHIARAZIONE CE DI CONFORMITÀ

Sega da tavolo

Marca: RYOBI | Ditta produttrice¹ | Numero modello² | Gamma numero seriale³

In qualità di produttore, dichiariamo, sotto la nostra esclusiva responsabilità, che il prodotto descritto di seguito ottempera a tutte le pertinenti disposizioni delle seguenti direttive europee, normative europee e dei seguenti standard armonizzati⁴

Autorizzato per compilare il file tecnico.⁵

NL EG-VERKLARING VAN OVEREENSTEMMING

Tafelzaag

Merke: RYOBI | Fabrikant¹ | Modelnummer² | Seriennummerbereik³

Wij verkelen naar onze eigen verantwoordelijkheid als fabrikant, dat het hieronder genoemde product voldoet aan alle relevante bepalingen van de volgende Europese richtlijnen, Europese verordeningen en geharmoniseerde normen⁴

Afgevaardigde voor het samenstellen van de technische fiche.⁵

PT DECLARAÇÃO CE DE CONFORMIDADE

Serra de Mesa

Marca: RYOBI | Fabricante¹ | Número do modelo² | Intervalo do número de série³

Declaramos na qualidade de fabricante e sob nossa exclusiva responsabilidade que o produto mencionado abaixo cumpre todas as disposições aplicáveis das seguintes diretivas, regulamentos e normas harmonizadas da União Europeia⁴

Autorizado para compilar o ficheiro técnico.⁵

DA EF-OVERENSSTEMMELSEKTLÆRING

Bordsav

Brand: RYOBI | Producent¹ | Modelnummer² | Seriennummerområde³

Vi erklærer som fremstiller under eget ansvar, at produktet nævnt nedenfor opfylder alle de relevante forskrifter i de følgende europæiske direktiver, europæiske forordninger og harmoniserede standarder⁴

Bemyndiget til at udarbejde det tekniske kartotek.⁵

SV EG-FÖRSÄKRAN ÖVERENSSTÄMMELSE

Bordssåg

Märke: RYOBI | Tillverkare¹ | Modellnummer² | Seriennummerintervall³

Vi som tillverkare förklarar under eget ansvar att den produkt som nämns nedan uppfyller alla relevanta föreskrifter i följande europeiska direktiv, europeiska förordningar och harmoniserade standarder⁴

Godkänd att sammanställa den tekniska filen.⁵

FI EY-VAAITMUSTENMUKAISUUSVAKUUTUS

Pöytäsaaha

Tuotemerkki: RYOBI | Valmistaja¹ | Mallinumero² | Sarjanumerovalue³

Valmistajana vakuutamme alla mainitun tuotteen täyttävän seuraavien eurooppalaisten direktiivien, asetusten ja yhdenmukaistettujen standardien kaikki asiaankuuluvat vaatimukset⁴

Valtuutettu kokoamaan tekninen tiedosto.⁵

NO CE-SAMSVARERKLÆRING

Bordsag

Merke: RYOBI | Producent¹ | Modellnummer² | Seriennummerserie³

Vi erklærer, som produsent, på eget ansvar at produktet beskrevet nedenfor oppfyller alle de relevante bestemmelsene i de europeiske direktiver, europeiske forskrifter og harmoniserte standarder⁴

Autorisert til å sette sammen den tekniske filen.⁵

RU ДЕКЛАРАЦИЯ О СООТВЕТСТВИИ СТАНДАРТАМ ЕС

Отрезной станок со столом

Марка: RYOBI | Изготовитель¹ | Номер модели² | Диапазон заводских номеров³

Со всей ответственностью как производитель заявляю, что нижеупомянутое изделие отвечает всем соответствующим положениям следующих европейских директив, европейских регламентов, а также гармонизированных стандартов⁴

Лицо, ответственное за подготовку технической документации.⁵

PL DEKLARACJA ZGODNOŚCI WE

Pilarka stółowo-tarczowa

Marka: RYOBI | Producent¹ | Numer modelu² | Zakres numerów seryjnych³

Jako producent oświadczamy na własną odpowiedzialność, że produkt opisany w sekcji „Specyfikacja” spełnia wszystkie istotne postanowienia wymienionych poniżej dyrektyw UE, przepisów europejskich oraz norm zharmonizowanych⁴

Osoba upoważniona do sporządzenia dokumentu technicznego.⁵

CS ES PROHLÁŠENÍ O SHODĚ

Stolová píla

Značka: RYOBI | Výrobce¹ | Číslo modelu² | Rozsah sériových čísel³

Jako výrobce prohlašujeme výhradně na vlastní odpovědnost, že níže uvedené výrobek splňuje všechna příslušná ustanovení evropských směrnic, evropských nařízení a harmonizovaných norem⁴

Pověření ke kompilaci technického souboru.⁵

HU EK-MEGFELELŐSÉGI NYILATKOZATA

Asztali körfűrész

Márka: RYOBI | Gyártó¹ | Típuszám² | Sorozatszám tartomány³

Gyártóként kizárólagos felelősségünk tudatában nyilatkozunk, hogy az alább említett termék megfelel a következő európai irányelvek, szabályzások és harmonizált szabványok vonatkozó rendelkezéseinek⁴

A műszaki dokumentáció összeállítására felhatalmazott.⁵

RO DECLARAȚIE DE CONFORMITATE CE

Ferăstrău circular cu masă

Marcă: RYOBI | Producător¹ | Număr serie² | Gamă număr serie³

În calitate de producător, declaram că produsele menționate mai jos îndeplinesc toate prevederile relevante ale directivelor Uniunii Europene, ale Regulamentelor UE și standardele armonizate⁴

Autorizat să completeze fișa tehnică.⁵

LV EK ATBILSTĪBAS DEKLARĀCIJA

Galda zāģis

Zīmols: RYOBI | Ražotājs¹ | Modeļa numurs² | Sērijas numura intervāls³

Ar pilnu atbildību mēs kā ražotājs deklarējam, ka tālāk norādītais produkts izpilda visas atbilstošas norādīto Eiropas direktīvu, Eiropas regulu un harmonizēto standartu prasības⁴

Pilnvarots sastādīt tehnisko failu.⁵

LT EB ATITIKTIES DEKLARACIJA

Pjovimo staklės

Prekės ženklas: RYOBI | Gamintojas¹ | Modelio numeris² | Serijinio numerio diapazonas³

Mes, gamintojai, atsakingai pareiškiame, kad toliau minimas gaminytis atitinka nurodytus Europos direktyvas, Europos reglamentus ir darniuosius standartus⁴

Igaliotas sudaryti techninį failą.⁵

ET EÜ VASTAVUSDEKLARATSIOON

Saepink

Mark: RYOBI | Tootja¹ | Mudeli number² | Seerianumbri vahemik³

Kinnitame tootjana ainuiskuliselt, et allpool nimetatud toode vastab järgmistele Euroopa direktiivide, Euroopa määruste ja tühtlustatud standardite kõigile asjaomastele sätetele⁴

Tehnilise faili koostamiseks volitatud isik.⁵

HR IZJAVA O SUKLADNOSTI

Stolna píla

Marka: RYOBI | Proizvođač¹ | Broj modela² | Raspon serijskog broja³

Kao proizvođač, pod punom odgovornošću izjavljujemo da proizvod naveden u nastavku zadovoljava sve relevantne odredbe sljedećih europskih direktiva, europskih uredbi i usklađenih normi⁴

Ovlašten da sastavi tehničku datoteku.⁵

SL ES-IZJAVA O SKLADNOSTI

Namizna žaga

Znamka: RYOBI | Proizvajalec¹ | Številka modela² | Razpon serijskih števil³

Kot proizvajalec pod izključno lastno odgovornostjo izjavljamo, da spodaj navedeni izdelek izpolnjuje vse ustrezne predpise naslednjih evropskih direktiv, evropskih uredb in harmoniziranih standardov⁴

Pooblaščenca oseba za sestavo tehnične dokumentacije.⁵

SK ES VYHLÁSENIE O ZHODE

Stolová píla

Značka: RYOBI | Výrobca¹ | Číslo modelu² | Rozsah sériových čísel³

Ako výrobca na vlastnú zodpovednosť vyhlasujeme, že dolu uvedený výrobok vyhovuje príslušným ustanoveniam nasledujúcich európskych smerníc, európskych nariadení a harmonizovaných noriem⁴

Oprávnená osoba na zostavenie technického súboru.⁵

BG CE - ДЕКЛАРАЦИЯ ЗА СЪОТВЕТСТВИЕ

Настолен циркуляр

Марка: RYOBI | Производител¹ | Номер на модела² | Обхват на серийни номера³

Като производител декларираме на своя лична отговорност, че продуктът, посочен по-долу, отговаря на всички съответни разпоредби на директивите и регламентите на Европейския съюз и хармонизираните стандарти по-долу⁴

Упълномощено лице за съставяне на техническия файл.⁵

UK СЕРТИФИКАТ ВІДПОВІДНОСТІ ВИМОГАМ ЄС

Станкова пила

Марка: RYOBI | Виробник¹ | Номер моделу² | Діапазон серійного номеру³

Як виробник ми відповідально заявляємо, що описаний нижче пристрій відповідає всім чинним положенням директив ЄС, Європейських норм та гармонізованих стандартів⁴

Дозвіл на складання технічного файлу.⁵

TR CE UYGUNLUK BEYANI

Testere tezgahı

Marka: RYOBI | Üretici¹ | Model numarası² | Seri numarası aralığı³

Üretici olarak tüm sorumluluğu bize ait olmak üzere, aşağıda belirtilen ürünün aşağıdaki Avrupa Direktifleri, Avrupa Mevzuatı ve uyumlaştırılmış standartların ilgili hükümlerini yerine getirdiğini beyan ederiz⁴

Teknik dosyası hazırlamaya yetkilidir.⁵

EL ΔΗΛΩΣΗ ΣΥΜΜΟΡΦΩΣΗΣ ΕΚ

Επιπράτεις Κόπτης

Μάρκα: RYOBI | Κατασκευαστής¹ | Αριθμός μοντέλου² | Εύρος σειριακών αριθμών³

Δηλώνουμε, με αποκλειστικά δική μας ευθύνη, ότι το παρακάτω αναφερόμενο προϊόν πληρεί όλες τις σχετικές διατάξεις των ακόλουθων Ευρωπαϊκών Οδηγιών, Ευρωπαϊκών Κανονισμών και εναρμονισμένων προτύπων⁴

Εξουσιοδοτημένο άτομο για σύνταξη τεχνικού αρχείου.⁵

¹ Techtronic Industries GmbH
Max-Eyth-Straße 10, 71364 Winnenden, Germany

² RTBS18X

³ 48630801000001 - 48630801999999

⁴ 2006/42/EC, 2014/30/EU, 2011/65/EU,
EN 55014-1:2017+A11:2020, EN 55014-2:2015,
EN 61000-3-2:2014, EN 61000-3-3:2013,
EN 62841-1: 2015, EN 62841-3-1:2014+A11:2017+A12:2021,
EN IEC 63000:2018

Alexander Krug
Managing Director
Winnenden, Sep. 09, 2022

⁵ Techtronic Industries GmbH
Max-Eyth-Straße 10, 71364 Winnenden, Germany

GB-DECLARATION OF CONFORMITY

Manufacturer: Techtronic Industries GmbH
Max-Eyth-Straße 10, 71364 Winnenden, Germany

We declare as the manufacturer under our sole responsibility that the product mentioned below

Table saw
Brand: RYOBI
Model number: RTBS18X
Serial number range: 48630801000001 - 48630801999999

fulfills all the relevant provisions of the following Regulations: S.I. 2008/1597 (as amended), S.I. 2016/1091 (as amended), S.I. 2012/3032 (as amended) and that the following designated standards have been used:

BS EN 55014-1:2017+A11:2020, BS EN 55014-2:2015,
BS EN 61000-3-2:2014, BS EN 61000-3-3:2013,
BS EN 62841-1:2015, BS EN 62841-3-1:2014+A11:2017+A12:2021,
BS EN IEC 63000:2018

Alexander Krug
Managing Director
Winnenden, Sep. 09, 2022

Authorised to compile the technical file:
Techtronic Industries (UK) Ltd
Parkway
Marlow Bucks SL7 1YL
UK





EN RYOBI is a trade mark of Ryobi Limited, and is used under license.
FR RYOBI est une marque déposée de Ryobi Limited, et est utilisée sous license.
DE RYOBI ist ein Markenzeichen von Ryobi Limited und wird in Lizenz verwendet.
ES RYOBI es una marca registrada de Ryobi Limited, y se utiliza bajo licencia.
IT L'utilizzo del marchio registrato RYOBI è legato alla licenza concessa da Ryobi Limited.
NL RYOBI is een handelsmerk van Ryobi Limited en wordt onder licentie gebruikt.
PT RYOBI é uma marca comercial de Ryobi Limited, e é utilizada sob licença.
DA RYOBI er et varemærke tilhørende Ryobi Limited og bruges under licens.
SV RYOBI är en del av varumärke Ryobi Limited och dess användning är licensierad.
FI RYOBI on Ryobi Limitedin omistama tavaramerkki, ja sitä käytetään lisenssin puitteissa.
NO RYOBI er et varemerke for Ryobi Limited, og brukes under lisens.
RU RYOBI является товарным знаком компании Ryobi Limited, используемым по лицензии.
PL RYOBI to znak towarowy firmy Ryobi Limited i jest używany zgodnie z udzieloną licencją.
CS RYOBI je ochranná známka společnosti Ryobi Limited a její používání podléhá licenci.
HU A RYOBI a Ryobi Limited védjegye, használata licenc keretében történik.
RO RYOBI este o marcă comercială a firmei Ryobi Limited și este utilizată sub licență.
LV RYOBI ir Ryobi Limited preču zīme un tiek izmantota saskaņā ar licenci.
LT „RYOBI“ yra „Ryobi Limited“ prekės ženklas, naudojamas pagal licenciją.
ET RYOBI on ettevõtte Ryobi Limited kaubamärk, mida kasutatakse litsentsi alusel.
HR RYOBI je žig tvrtke Ryobi Limited i koristi se po licenci
SL RYOBI je blagovna znamka družbe Ryobi Limited in se uporablja na podlagi dovoljenja.
SK RYOBI je ochranná známka spoločnosti Ryobi Limited a používa sa na základe licencie.
BG RYOBI е търговска марка на Ryobi Limited и се използва под лиценз.
UK RYOBI є товарним знаком Ryobi Limited, і використовується за ліцензією.
TR RYOBI, Ryobi Limited şirketine ait olup, lisans altında kullanılan bir ticari markadır.
EL Το RYOBI αποτελεί εμπορικό σήμα της Ryobi Limited και χρησιμοποιείται μετά από χορήγηση άδειας.



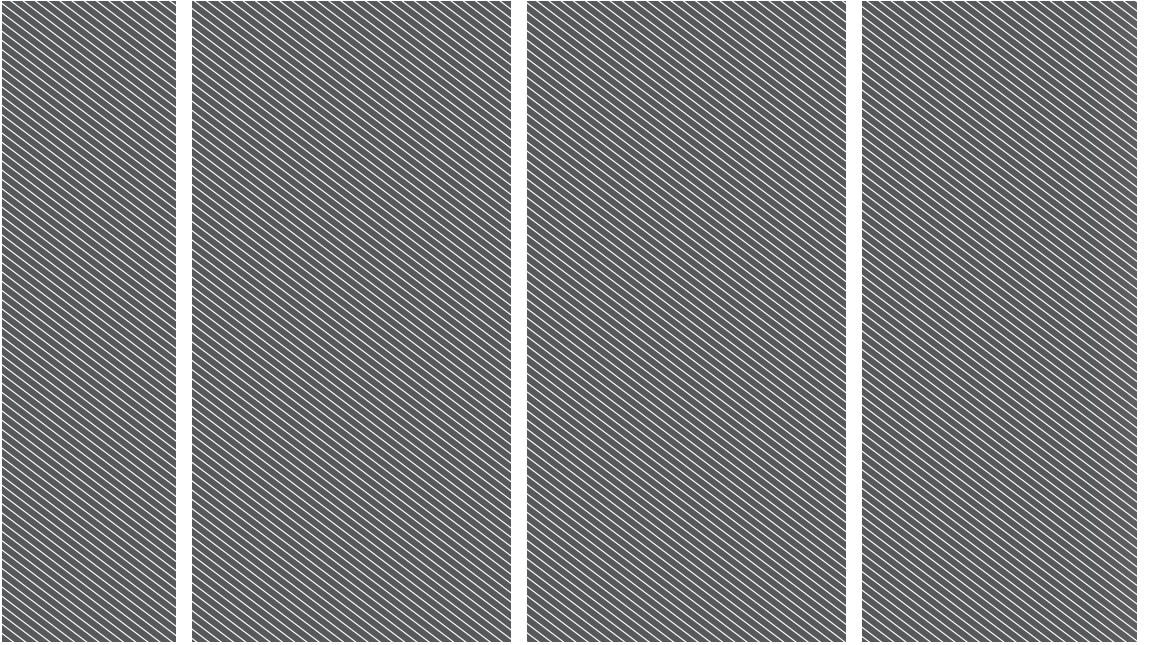

Techtronic Industries GmbH
Max-Eyth-Straße 10,
71364 Winnenden, Germany

Techtronic Industries (UK) Ltd
Parkway
Marlow Bucks SL7 1YL
UK

20230109v1c

